



SIDE BY SIDE REFRIGERATOR

Use & Care Guide
Table of Contents.....2

FRIGORÍFICO DE DOS PUERTAS

Manual de uso y cuidado
Índice.....17

对开门式冰箱

使用及维护指南
目录34

횡열식 냉장고

사용 및 관리 지침
목차49



TABLE OF CONTENTS

| | | | |
|-----------------------------------------------|----|------------------------------------|----|
| REFRIGERATOR SAFETY | 2 | Ice Maker and Storage Bin..... | 10 |
| Proper Disposal of Your Old Refrigerator..... | 3 | Water Filtration System..... | 11 |
| INSTALLATION INSTRUCTIONS | 3 | REFRIGERATOR CARE | 12 |
| Unpack the Refrigerator..... | 3 | Cleaning..... | 12 |
| Location Requirements..... | 4 | Changing the Light Bulbs..... | 12 |
| Electrical Requirements..... | 4 | Power Interruptions..... | 12 |
| Refrigerator Doors..... | 5 | Holiday and Moving Care..... | 12 |
| Water Supply Requirements..... | 7 | TROUBLESHOOTING | 13 |
| Connect Water Supply..... | 7 | Refrigerator Operation..... | 13 |
| REFRIGERATOR USE | 9 | Temperature and Moisture..... | 14 |
| Using the Controls..... | 9 | Ice and Water..... | 14 |
| Convertible Drawer Temperature Control..... | 9 | ASSISTANCE OR SERVICE | 16 |
| Crisper Humidity Control..... | 9 | ACCESSORIES | 16 |
| Water and Ice Dispensers..... | 10 | | |

REFRIGERATOR SAFETY

Your safety and the safety of others are very important.

We have provided many important safety messages in this manual and on your appliance. Always read and obey all safety messages.



This is the safety alert symbol.

This symbol alerts you to potential hazards that can kill or hurt you and others.

All safety messages will follow the safety alert symbol and either the word “DANGER” or “WARNING.”

These words mean:

⚠ DANGER

You can be killed or seriously injured if you don't immediately follow instructions.

⚠ WARNING

You can be killed or seriously injured if you don't follow instructions.

All safety messages will tell you what the potential hazard is, tell you how to reduce the chance of injury, and tell you what can happen if the instructions are not followed.

IMPORTANT SAFETY INSTRUCTIONS

WARNING: To reduce the risk of fire, electric shock, or injury when using your refrigerator, follow these basic precautions:

- Plug into a grounded (earthed) outlet.
- Do not remove ground prong.
- Do not use an adapter.
- Do not use an extension cord.
- Disconnect power before servicing.
- Replace all parts and panels before operating.
- Remove doors from your old refrigerator.
- Use nonflammable cleaner.
- Keep flammable materials and vapors, such as gasoline, away from refrigerator.
- Use two or more people to move and install refrigerator.
- Disconnect power before installing ice maker (on ice maker kit ready models only).
- A qualified service technician must install the water line and ice maker.
- Use a sturdy glass when dispensing ice (on some models).
- This appliance is not intended for use by persons (including children) with reduced physical, sensory or mental capabilities, or lack of experience and knowledge, unless they have been given supervision or instruction concerning use of the appliance by a person responsible for their safety.
- Children should be supervised to ensure that they do not play with the appliance.
- If the power supply cord is damaged, it must be replaced by the manufacturer or its service agent or a similarly qualified person in order to avoid a hazard.

SAVE THESE INSTRUCTIONS

Proper Disposal of Your Old Refrigerator

! WARNING

Suffocation Hazard

Remove doors from your old refrigerator.

Failure to do so can result in death or brain damage.

IMPORTANT: Child entrapment and suffocation are not problems of the past. Junked or abandoned refrigerators are still dangerous – even if they will sit for “just a few days.” If you are getting rid of your old refrigerator, please follow these instructions to help prevent accidents.

Before You Throw Away Your Old Refrigerator or Freezer:

- Take off the doors.
- Leave the shelves in place so that children may not easily climb inside.

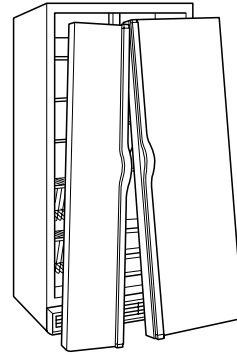

INSTALLATION INSTRUCTIONS

Unpack the Refrigerator

! WARNING

Excessive Weight Hazard

Use two or more people to move and install refrigerator.

Failure to do so can result in back or other injury.

Clean Before Using

After you remove all of the package materials, clean the inside of your refrigerator before using it. See the cleaning instructions in “Refrigerator Care.”

Important information to know about glass shelves and covers:

Do not clean glass shelves or covers with warm water when they are cold. Shelves and covers may break if exposed to sudden temperature changes or impact, such as bumping. Tempered glass is designed to shatter into many small, pebble-size pieces. This is normal. Glass shelves and covers are heavy. Use both hands when removing them to avoid dropping.

Remove the Packaging

- Remove tape and glue from your refrigerator before using. To remove any remaining tape or glue, rub the area briskly with your thumb. Tape or glue residue can also be easily removed by rubbing a small amount of liquid dish soap over the adhesive with your fingers. Wipe with warm water and dry.
- Do not use sharp instruments, rubbing alcohol, flammable fluids, or abrasive cleaners to remove tape or glue. These products can damage the surface of your refrigerator. For more information, see “Refrigerator Safety.”
- On some models: Shelves, bins, door shelf rails, and other feature parts may be packaged inside the refrigerator. Follow instructions for proper assembly.

When Moving Your Refrigerator:

Your refrigerator is heavy. When moving the refrigerator for cleaning or service, be sure to cover the floor with cardboard or hardboard to avoid floor damage. Always pull the refrigerator straight out when moving it. Do not wiggle or “walk” the refrigerator when trying to move it, as floor damage could occur.

Location Requirements

⚠ WARNING



Explosion Hazard

Keep flammable materials and vapors, such as gasoline, away from refrigerator.

Failure to do so can result in death, explosion, or fire.

To ensure proper ventilation for your refrigerator, allow for ½" (1.25 cm) of space on each side and at the top. Allow for 1" (2.54 cm) of space behind the refrigerator. If your refrigerator has an ice maker, allow extra space at the back for the water line connections. When installing your refrigerator next to a fixed wall, leave a 2" (5.08 cm) minimum space on each side (depending on your model) to allow the doors to swing open.

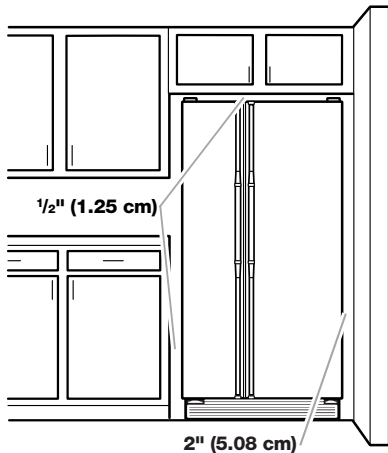

NOTES:

- This refrigerator is intended for use in a location where the temperature ranges from a minimum of 55°F (13°C) to a maximum of 110°F (43°C). The preferred room temperature range for optimum performance, which reduces electricity usage and provides superior cooling, is between 60°F (15°C) and 90°F (32°C). It is recommended that you do not install the refrigerator near a heat source, such as an oven or radiator.
- Normal minimum cabinet cut-out width required for product installation is 36" (91.44 cm). However, if the product is placed against an extended wall and the ability to remove the crisper pans is desired, an additional 18" (45.72 cm) of cabinet width is required, so a total cabinet opening width of 54" (137.16 cm) is recommended.

Electrical Requirements

⚠ WARNING



Electrical Shock Hazard

Plug into a grounded (earthed) outlet.

Do not remove ground prong.

Do not use an adapter.

Do not use an extension cord.

Failure to follow these instructions can result in death, fire, or electrical shock.

Before you move your refrigerator into its final location, it is important to make sure you have the proper electrical connection:

Recommended Grounding Method

A 115 Volt 60 Hz. (Plug 1), 220/240 Volt 50 Hz. (Plugs 2 or 3), or 220 Volt 60 Hz. (Plug 3) AC only 10-amp fused and grounded (earthed) electrical supply is required.

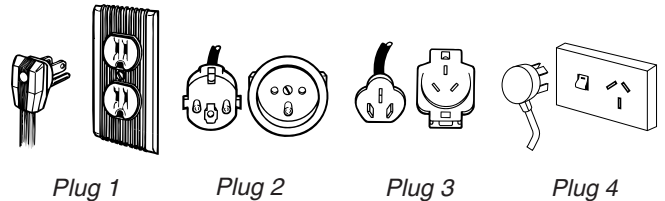

It is recommended that a separate circuit serving only your refrigerator be provided. Use an outlet that cannot be turned off by a switch or pull chain. Do not use an extension cord.

⚠ WARNING



Electrical Shock Hazard

Disconnect power before servicing.

Replace all parts and panels before operating.

Failure to do so can result in death or electrical shock.

NOTE: Before performing any type of installation, cleaning, or removing a light bulb, turn the control (Thermostat, Refrigerator or Freezer Control depending on the model) to OFF and then disconnect the refrigerator from the electrical source. When you are finished, reconnect the refrigerator to the electrical source and reset the control (Thermostat, Refrigerator or Freezer Control depending on the model) to the desired setting.

For Australia and New Zealand:

Your new appliance has been especially manufactured to meet all Australian Standards and Conditions.

Some notations in the installation instructions may refer to electrical requirements in other countries, so we draw your particular attention to these specific notes.

Your appliance needs to be plugged into a 230/240 Volt 50 Hz. 10-amp (Plug 4) AC only earthed outlet.

Refrigerator Doors

Gather the required tools and parts and read all instructions before starting installation.

NOTE: Before moving your product into your home, measure the doorway of your home to see whether you need to remove the refrigerator and freezer doors. If door removal is necessary, see the instructions below.

IMPORTANT: Before you begin, turn the refrigerator control OFF. Unplug refrigerator or disconnect power. Remove food and any adjustable door or utility bins from doors.

TOOLS NEEDED:

Bubble level; flat-blade screwdriver; 5/16" wrench; 1/4", 1/2", and 5/16" hex-head socket wrenches



⚠️ WARNING

Electrical Shock Hazard

Disconnect power before removing doors.
Reconnect both ground wires before operating.
Failure to do so can result in death or electrical shock.

3 Top Left Hinge

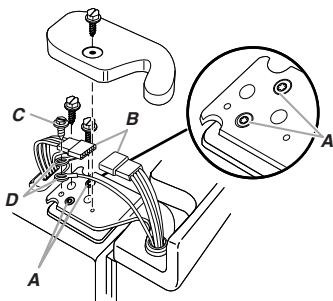

- A. Do Not Remove Screws
- B. Wiring Plug
- C. Ground Wire Screw
- D. Ground Wires

2 Water Dispenser Tubing Connection

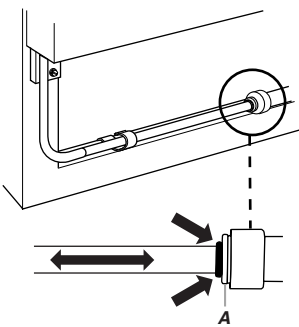

A. Face of Fitting

1 Base Grille

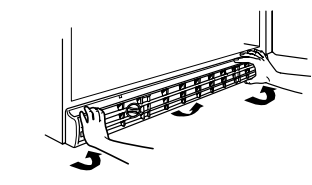

4 Door Removal



5 Top Right Hinge

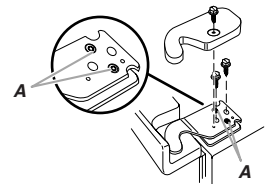

A. Do Not Remove Screws

6 Bottom Hinge

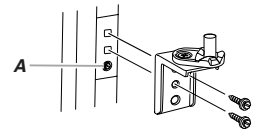

Do Not Remove Screw A (present on some models)

7 Leveling

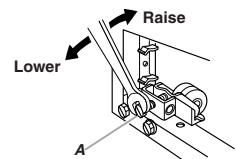

A. Leveling Screw

8 Door Alignment

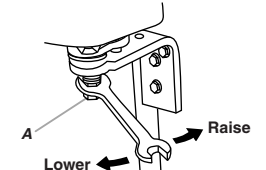

A. Alignment Screw

Remove the Doors

WARNING



Electrical Shock Hazard

Disconnect power before removing doors.

Failure to do so can result in death or electrical shock.

1. Unplug refrigerator or disconnect power.
2. Open both refrigerator doors. Remove the base grille by pulling up on the bottom outside corners. See Graphic 1.
3. If you have a dispenser (ice or water), disconnect the water dispenser tubing located behind the base grille on the freezer door side. See Graphic 2.
 - Press the red outer ring against the face of fitting and pull the dispenser tubing free.
 - On some models, remove tubing from hose clip.
4. Close both doors and keep them closed until you are ready to lift them free from the cabinet.
5. Use a $\frac{5}{16}$ " hex-head socket wrench to remove the top left hinge screw and cover as shown. See Graphic 3.
6. Disconnect wiring plug, and remove ground wire screw to disconnect ground wires. See Graphic 3.
7. Remove remaining left hinge screws and hinge as shown. See Graphic 3.

IMPORTANT: Do not remove either screw A.
8. Lift freezer door straight up off bottom hinge. See Graphic 4. The water dispenser tubing remains attached to the freezer door and pulls through the bottom left hinge. Be sure to avoid damaging the dispenser tubing.
9. Remove top right hinge cover and screws as shown. See Graphic 5.

IMPORTANT: Do not remove either screw A.
10. Lift the refrigerator door straight up off bottom hinge.
11. It may not be necessary to remove the bottom hinges to move the refrigerator through a doorway. Both bottom hinges have similar construction.
 - If necessary, disassemble the hinges as shown. See Graphic 6.

IMPORTANT: To aid in door alignment and closing, there is a shim located between the hinge and the cabinet. When the hinge is removed, the shim may fall out of place. If this occurs, set the shim aside so it can be put back in place when the hinge is reconnected later.

Replace the Doors and Hinges

1. Replace both bottom hinges, if removed. Make sure the shim is between the hinge and cabinet. Tighten screws.
 2. Assistance may be needed to feed the water dispenser tubing through the bottom hinge while reinstalling the freezer door. Feed the dispenser tubing through the bottom left hinge before replacing the door on the hinge.
- NOTE:** Provide additional support for the doors while the top hinges are being replaced. Do not depend on the door magnets to hold the doors in place while you are working.

3. Reconnect water dispenser tubing by pushing tubing into fitting until it stops and black mark touches face of fitting. See Graphic 2. On some models, replace tubing in hose clip.
4. Align and replace the top left hinge as shown. See Graphic 3. Tighten screws.

WARNING



Electrical Shock Hazard

Reconnect both ground wires.

Failure to do so can result in death or electrical shock.

5. Reconnect both ground wires, and reconnect wiring plug. See Graphic 3.
6. Replace left hinge cover and screws. See Graphic 3.
7. Replace the refrigerator door by lifting the door onto the bottom right hinge.
8. Align and replace the top right hinge as shown. See Graphic 5. Tighten screws.
9. Replace hinge cover and screws. Tighten screws.
10. Plug into a grounded 3 prong outlet or reconnect power.

Leveling and Door Closing

Your refrigerator has two front adjustable rollers — one on the right and one on the left. If your refrigerator seems unsteady or if you want the doors to close more easily, adjust the refrigerator's tilt using the instructions below:

1. Move the refrigerator into its final location.
 2. The two leveling screws are part of the front roller assemblies which are at the base of the refrigerator on either side. See Graphic 7.
- NOTE:** Having someone push against the top of the refrigerator takes some weight off the leveling screws and rollers. This makes it easier to adjust the screws.
3. Use a $\frac{1}{2}$ " hex-head wrench to adjust the leveling screws. Turn the leveling screw to the right to raise that side of the refrigerator or turn the leveling screw to the left to lower that side. It may take several turns of the leveling screws to adjust the tilt of the refrigerator. See Graphic 7.
 4. Open both doors again and check that they close as easily as you like. If not, tilt the refrigerator slightly more to the rear by turning both leveling screws to the right. It may take several more turns, and you should turn both leveling screws the same amount.
 5. Use a bubble level to check the leveling of the refrigerator.

Door Alignment

A refrigerator that is not level from side-to-side may appear to have doors that are not properly aligned. If the doors appear this way, use the instructions in the previous section to check the leveling.

The doors are designed to be slightly different heights when the refrigerator is empty, in order to account for the weight of food that will be placed on the doors. If the doors are still not aligned after checking the leveling and loading the refrigerator with food, follow the steps below to adjust the door alignment.

1. Locate the alignment screw on the bottom hinge of the refrigerator door. See Graphic 8.
2. Use a $\frac{5}{16}$ " wrench to turn the screw. To raise the refrigerator door, turn the screw to the right. To lower the door, turn the screw to the left.
3. Check that the doors are even at the top and bottom. If necessary, continue to turn the alignment screw until the doors are aligned.
4. Replace the base grille.

NOTE: Be sure to refasten the Tech Sheet behind the base grille.

Water Supply Requirements

Gather the required tools and parts before starting installation. Read and follow the instructions provided with any tools listed here.

TOOLS NEEDED:

- Flat-blade screwdriver
- $\frac{1}{4}$ " Nut driver
- $\frac{7}{16}$ " and $\frac{1}{2}$ " Open-end or two adjustable wrenches
- $\frac{1}{4}$ " Drill bit
- Cordless drill

NOTE: Your refrigerator dealer has a kit available with a $\frac{1}{4}$ " (6.35 mm) saddle-type shutoff valve, a union, and copper tubing. Before purchasing, make sure a saddle-type valve complies with your local plumbing codes. Do not use a piercing-type or $\frac{3}{16}$ " (4.76 mm) saddle valve which reduces water flow and clogs more easily.

IMPORTANT:

- All installations must meet local plumbing code requirements.
- Use copper tubing and check for leaks. Install copper tubing only in areas where the household temperatures will remain above freezing.

Water Pressure

A cold water supply with water pressure of between 30 and 120 psi (207 and 827 kPa) is required to operate the water dispenser and ice maker. If you have questions about your water pressure, call a licensed, qualified plumber.

Reverse Osmosis Water Supply

IMPORTANT: The pressure of the water supply coming out of a reverse osmosis system going to the water inlet valve of the refrigerator needs to be between 30 and 120 psi (207 and 827 kPa).

If a reverse osmosis water filtration system is connected to your cold water supply, the water pressure to the reverse osmosis system needs to be a minimum of 40 to 60 psi (276 to 414 kPa).

If the water pressure to the reverse osmosis system is less than 40 to 60 psi (276 to 414 kPa):

- Check to see whether the sediment filter in the reverse osmosis system is blocked. Replace the filter if necessary.
- Allow the storage tank on the reverse osmosis system to refill after heavy usage.
- If your refrigerator has a water filter, it may further reduce the water pressure when used in conjunction with a reverse osmosis system. Remove the water filter. See "Water Filtration System."

If you have questions about your water pressure, call a licensed, qualified plumber.

Connect Water Supply

Read all directions before you begin.

IMPORTANT: If you turn the refrigerator on before the water line is connected, turn the ice maker OFF.

Connect to Water Line

Style 1

1. Unplug refrigerator or disconnect power.
2. Turn OFF main water supply. Turn ON nearest faucet long enough to clear line of water.
3. Locate a $\frac{1}{2}$ " (1.27 cm) to $\frac{1}{4}$ " (3.18 cm) vertical cold water pipe near the refrigerator.

IMPORTANT:

 - Make sure it is a cold water pipe.
 - Horizontal pipe will work, but drill on the top side of the pipe, not the bottom. This will help keep water away from the drill and normal sediment from collecting in the valve.
4. Determine the length of copper tubing you need. Measure from the connection on the lower rear corner of refrigerator to the water pipe. Add 7 ft (2.1 m) to allow for cleaning. Use $\frac{1}{4}$ " (6.35 mm) O.D. (outside diameter) copper tubing. Be sure both ends of copper tubing are cut square.
5. Using a cordless drill, drill a $\frac{1}{4}$ " (6.35 mm) hole in the cold water pipe you have selected.

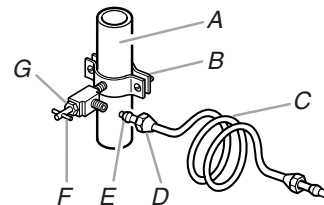

- | | |
|--------------------|-----------------------|
| A. Cold water pipe | E. Compression sleeve |
| B. Pipe clamp | F. Shutoff valve |
| C. Copper tubing | G. Packing nut |
| D. Compression nut | |

6. Fasten the shutoff valve to the cold water pipe with the pipe clamp. Be sure the outlet end is solidly in the $\frac{1}{4}$ " (6.35 mm) drilled hole in the water pipe and that the washer is under the pipe clamp. Tighten the packing nut. Tighten the pipe clamp screws slowly and evenly so the washer makes a watertight seal. Do not overtighten or you may crush the copper tubing.
7. Slip the compression sleeve and compression nut on the copper tubing as shown. Insert the end of the tubing into the outlet end squarely as far as it will go. Screw the compression nut onto outlet end with adjustable wrench. Do not overtighten.
8. Place the free end of the tubing in a container or sink, and turn ON the main water supply. Flush the tubing until water is clear. Turn OFF the shutoff valve on the water pipe. Coil the copper tubing.

Style 2

1. Contact your dealer for proper installation.
2. Unplug refrigerator or disconnect power.
3. Connect the supplied hose to a potable water supply.

Connect to Refrigerator

Style 1

1. Unplug refrigerator or disconnect power.
2. Remove and discard the plastic part that is attached to the inlet of the water valve.
3. Attach the copper tube to the valve inlet using a compression nut and sleeve as shown. Tighten the compression nut. Do not overtighten.
4. Use the tube clamp on the back of the refrigerator to secure the tubing to the refrigerator as shown. This will help avoid damage to the tubing when the refrigerator is pushed back against the wall.
5. Turn shutoff valve ON.
6. Check for leaks. Tighten any connections (including connections at the valve) or nuts that leak.

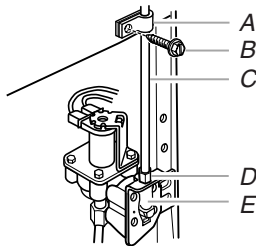

A. Tube clamp
B. Tube clamp screw
C. Copper tubing
D. Compression nut
E. Valve inlet

7. The ice maker is equipped with a built-in water strainer. If your water conditions require a second water strainer, install it in the 1/4" (6.35 mm) water line at either tube connection. Obtain a water strainer from your nearest appliance dealer.

Style 2

1. Unplug refrigerator or disconnect power.
2. Remove and discard the black nylon plug from the gray water tube on the rear of the refrigerator.
3. If the gray water tube supplied with the refrigerator is not long enough, a 1/4" x 1/4" (6.35 mm x 6.35 mm) coupling is needed in order to connect the water tubing to an existing household water line. Thread the provided nut onto the coupling on the end of the copper tubing.

NOTE: Tighten the nut by hand. Then tighten it with a wrench two more turns. Do not overtighten.

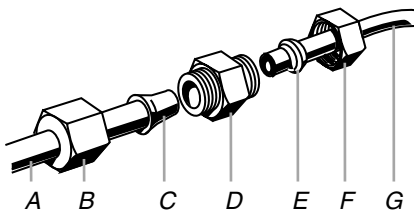

A. Refrigerator water tubing
B. Nut (provided)
C. Bulb
D. Coupling (purchased)
E. Ferrule (purchased)
F. Nut (purchased)
G. Household water line

4. Turn shutoff valve ON.
5. Check for leaks. Tighten any nuts or connections (including connections at the valve) that leak.

Style 3

1. Remove and discard the cap from the gray water tube.

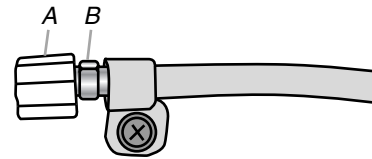

A. Cap
B. Inlet

2. Using a compression nut and sleeve, attach the copper tube to the water inlet.
3. Once secured, tighten the compression nut. Do not overtighten.
4. Check the connection by pulling on the copper tubing. Turn on water supply to refrigerator. Check for leaks. Tighten any nuts or connections that leak.

Style 4

1. Unplug refrigerator or disconnect power.
2. Connect the supplied hose to the water valve outlet on the back of the refrigerator.

Complete the Installation

⚠ WARNING



Electrical Shock Hazard

Plug into a grounded 3 prong outlet.

Do not remove ground prong.

Do not use an adapter.

Do not use an extension cord.

Failure to follow these instructions can result in death, fire, or electrical shock.

1. Plug into a grounded 3 prong outlet.
2. Flush the water system. See "Prepare the Water System" or "Water and Ice Dispensers."

NOTE: Allow 24 hours to produce the first batch of ice. Allow 3 days to completely fill ice container.

REFRIGERATOR USE

Using the Controls

For your convenience, your refrigerator controls are preset at the factory. When you first install your refrigerator, make sure that the controls are still preset. The Refrigerator Control and the Freezer Control should both be at the “mid-settings” as shown in the following sections.

- Give the refrigerator time to cool down completely before adding food. It is best to wait 24 hours before you put food into the refrigerator.

IMPORTANT: If you add food before the refrigerator has cooled completely, your food may spoil. Turning the Refrigerator and Freezer Controls to a higher (colder) than recommended setting will not cool the compartments any faster.

- The “mid-settings” should be correct for normal household refrigerator usage. The controls are set correctly when milk or juice is as cold as you like and when ice cream is firm.

If you need to adjust temperatures in the refrigerator or freezer, use the settings listed in the following chart as a guide. Wait at least 24 hours between adjustments.

| CONDITION/REASON: | ADJUSTMENT: |
|---------------------------------|-----------------------------------------|
| REFRIGERATOR too warm | REFRIGERATOR Control one setting higher |
| FREEZER too warm/too little ice | FREEZER Control one setting higher |
| REFRIGERATOR too cold | REFRIGERATOR Control one setting lower |
| FREEZER too cold | FREEZER Control one setting lower |

NOTE: The Automatic Exterior Moisture control continuously guards against moisture buildup on the outside of your refrigerator. This control does not have to be set or adjusted.

Setting the Controls

The Refrigerator Control adjusts the refrigerator compartment temperature. Settings to the left of the mid-setting make the temperature less cold. Settings to the right of the mid-setting make the temperature colder.

The Freezer Control adjusts the freezer compartment temperature. Settings to the left of the mid-setting make the temperature less cold. Settings to the right of the mid-setting make the temperature colder.

Slide Controls (on some models):

Your product will not cool when the Freezer Control is set to OFF.

Refrigerator Control:

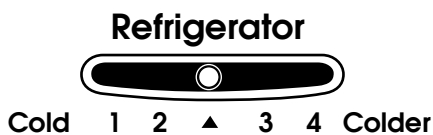

Freezer Control:



Dial Controls (on some models):

Your product will not cool when the Refrigerator Control is set to “0” (OFF).

Refrigerator Control:

Style 1:

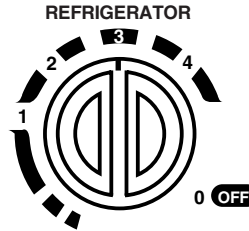

Style 2:

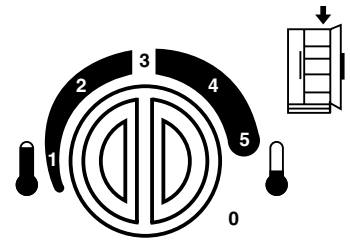

Freezer Control:

Style 1:

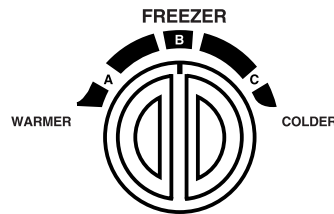

Style 2:

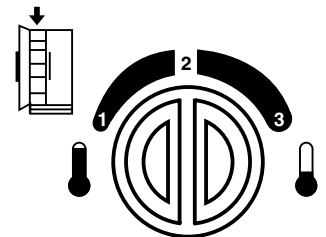

Convertible Drawer Temperature Control

(on some models)

The control can be adjusted to properly chill meats or vegetables. The air inside the pan is cooled to avoid “spot” freezing and can be set to keep meats at the National Livestock and Meat Board recommended storage temperatures of 28° to 32°F (-2° to 0°C). The convertible vegetable/meat drawer control comes preset at the lowest meat setting.

To store meat:

Set the control to one of the three MEAT settings to store meat at its optimal storage temperature.

To store vegetables:

Set the control to VEG to store vegetables at their optimal storage temperatures.

NOTE: If food starts to freeze, move the control to the left (less cold). Remember to wait 24 hours between adjustments.

Crisper Humidity Control

(on some models)

You can control the amount of humidity in the moisture-sealed crisper. Adjust the control to any setting between LOW and HIGH.

LOW (open) for best storage of fruits and vegetables with skins.

HIGH (closed) for best storage of fresh, leafy vegetables.

Water and Ice Dispensers

(on some models)

Depending on your model, you may have one or more of the following options: the ability to select either crushed or cubed ice, a special light that turns on when you use the dispenser, or a lock option to avoid unintentional dispensing.

IMPORTANT: After connecting the refrigerator to a water source or replacing the water filter, flush the water system. Use a sturdy container to depress and hold the water dispenser lever for 5 seconds, then release it for 5 seconds. Repeat until water begins to flow. Once water begins to flow, continue depressing and releasing the dispenser lever (5 seconds on, 5 seconds off) until a total of 3 gal. (12 L) has been dispensed. This will flush air from the filter and water dispensing system, and prepare the water filter for use. Additional flushing may be required in some households. As air is cleared from the system, water may spurt out of the dispenser.

NOTES:

- The dispensing system will not operate when the freezer door is open.
- Allow 24 hours for the refrigerator to cool down and chill water.
- Allow 24 hours to produce the first batch of ice. Discard the first three batches of ice produced.

The Water Dispenser

IMPORTANT: Dispense at least 1 qt (1 L) of water every week to maintain a fresh supply.

To Dispense Water:

1. Press a sturdy glass against the water dispenser lever.
2. Remove the glass to stop dispensing.

IMPORTANT: Limit water dispensing time to a maximum of 2 minutes at a time.

The Ice Dispenser

Ice dispenses from the ice maker storage bin in the freezer when the dispenser lever is pressed.

NOTE: Some models dispense both cubed and crushed ice. Before dispensing ice, select which type of ice you prefer.

For crushed ice, cubes are crushed before being dispensed. This may cause a slight delay when dispensing crushed ice. Noise from the ice crusher is normal, and pieces of ice may vary in size. When changing from crushed to cubed, a few ounces of crushed ice will be dispensed along with the first cubes.

To Dispense Ice:

1. Press the button to select the desired type of ice.

⚠ WARNING



Cut Hazard

Use a sturdy glass when dispensing ice.

Failure to do so can result in cuts.

2. Press a sturdy glass against the ice dispenser lever. Hold the glass close to the dispenser opening so ice does not fall outside of the glass.

IMPORTANT: You do not need to apply a lot of pressure to the lever in order to activate the ice dispenser. Pressing hard will not make the ice dispense faster or in greater quantities.

3. Remove the glass to stop dispensing.

IMPORTANT: Limit ice dispensing time to a maximum of 2 minutes at a time.

The Dispenser Light

Style 1:

The dispenser light can be turned on by pressing the ON button.

Style 2:

When you use the dispenser, the lever will automatically turn the light on. If you want the light to be on continuously, you may choose either ON or NIGHT LIGHT.

ON: Press the LIGHT button to turn on the dispenser light.

NIGHT LIGHT: Press the LIGHT button a second time to select the Night Light. The dispenser light will automatically adjust to become brighter as the room brightens, and dimmer as the room darkens.

OFF: Press the LIGHT button a third time to turn off the dispenser light.

The dispenser lights are LEDs which should not need to be changed. If it appears that your dispenser lights are not working, be sure that the light sensor is not blocked (in Night Light mode). See "Troubleshooting" for more information.



The Dispenser Lock (on some models)

The dispenser can be turned off for easy cleaning or to avoid unintentional dispensing by small children and pets.

NOTE: The lock feature does not shut off power to the product, to the ice maker, or to the dispenser light. It simply deactivates the dispenser levers. The ice and water dispensers will not work.

Style 1: Press the LOCK button to lock the dispenser. Press the UNLOCK button to unlock the dispenser.

Style 2: Press and hold the LOCK OUT button to lock the dispenser. Press and hold the LOCK OUT button a second time to unlock the dispenser.

Ice Maker and Storage Bin

(on some models)

- Allow 24 hours to produce the first batch of ice. Discard the first three batches of ice produced.
- The quality of your ice will be only as good as the quality of the water supplied to your ice maker. Avoid connecting the ice maker to a softened water supply. Water softener chemicals (such as salt) can damage parts of the ice maker and lead to poor quality ice. If a softened water supply cannot be avoided, make sure the water softener is operating properly and is well maintained.
- Do not use anything sharp to break up the ice in the storage bin. This can cause damage to the ice container and the dispenser mechanism.
- Do not store anything on top of or in the ice maker or storage bin.

Style 1

Turning the Ice Maker On/Off:

The On/Off switch is located on the top right-hand side of the freezer compartment.

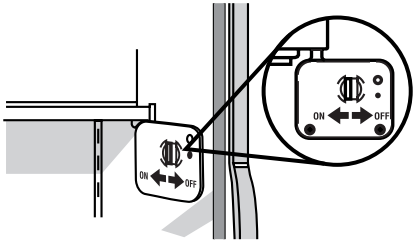

- To turn on the ice maker, slide the control to the ON (left) position.
- To manually turn off the ice maker, slide the control to the OFF (right) position.

NOTE: Your ice maker has an automatic shutoff. The ice maker sensors will automatically stop ice production, but the control will remain in the ON (left) position.

Removing and Replacing Ice Storage Bin:

1. Hold the base of the storage bin with both hands and press the release button to lift the storage bin up and out.
NOTE: It is not necessary to turn the ice maker control to the OFF (right) position when removing the storage bin. The sensor cover ("flipper door") on the left wall of the freezer stops the ice maker from producing ice if the door is open or the storage bin is removed.
2. Replace the storage bin on the door and push down to make sure it is securely in place.



Style 2

Turning the Ice Maker On/Off:

- To turn ON the ice maker, simply lower the wire shutoff arm.
- To manually turn off the ice maker, lift the wire shutoff arm to the OFF (arm up) position and listen for the click. Ice can still be dispensed, but no more can be made.

NOTE: Your ice maker has an automatic shutoff. As ice is made, the ice cubes will fill the ice storage bin, and the ice cubes will raise the wire shutoff arm to the OFF (arm up) position. Do not force the wire shutoff arm up or down.

Removing and Replacing Ice Storage Bin:

1. Pull the covering panel up from the bottom and then slide it back toward the rear.
2. Lift the wire shutoff arm so it clicks into the OFF (up) position.
3. Lift up the front of the storage bin and pull it out.

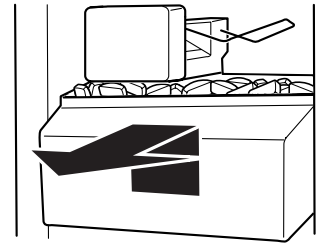

4. Replace the bin by pushing it in all the way or the dispenser will not work.
5. To restart ice production, push the wire shutoff arm down to the ON position. Make sure the door is closed tightly.

Water Filtration System

Do not use with water that is microbiologically unsafe or of unknown quality without adequate disinfection before or after the system. Systems certified for cyst reduction may be used on disinfected waters that may contain filterable cysts.

Water Filter Status Light (on some models)

The water filter status light will help you know when to change your water filter.

- The light will change from green to yellow. This tells you that it is almost time to change the filter.
- It is recommended that you replace the water filter when the status light changes to red OR water flow to your water dispenser or ice maker decreases noticeably.

The filter should be replaced at least every 6 months depending on your water quality and usage.

After changing the water filter, reset the water filter status light.

Style 1: Press the light switch 5 times within 10 seconds. The status light will change from red to green.

Style 2: Press and hold the water filter reset button until the status light turns green. Your reset button may be located on the water dispenser or on the control panel in the refrigerator compartment.

Non-Indicator Water Filter (on some models)

If your refrigerator does not have the water filter status light, you should change the water filter cartridge at least every 6 months depending on your water quality and usage. If the water flow to the water dispenser or ice maker decreases noticeably before 6 months have passed, replace the water filter more often.

Using the Dispenser Without the Water Filter

You can run the dispenser without a water filter. Your water will not be filtered.

1. Remove the water filter.
2. Slide the cap off the end of the filter and replace the cap in the base grille.

IMPORTANT: Do not discard the cap. It is part of your refrigerator. Keep the cap to use with the replacement filter.

REFRIGERATOR CARE

Cleaning

WARNING



Explosion Hazard

Use nonflammable cleaner.

Failure to do so can result in death, explosion, or fire.

Both the refrigerator and freezer sections defrost automatically. However, clean both sections about once a month to avoid buildup of odors. Wipe up spills immediately.

IMPORTANT: Because air circulates between both sections, any odors formed in one section will transfer to the other. You must thoroughly clean both sections to eliminate odors. To avoid odor transfer and drying out of food, wrap or cover foods tightly.

To Clean Your Refrigerator:

NOTE: Do not use abrasive or harsh cleaners such as window sprays, scouring cleansers, flammable fluids, cleaning waxes, concentrated detergents, bleaches or cleansers containing petroleum products on plastic parts, interior and door liners or gaskets. Do not use paper towels, scouring pads, or other harsh cleaning tools.

1. Unplug refrigerator or disconnect power.
2. Hand wash, rinse, and dry removable parts and interior surfaces thoroughly. Use a clean sponge or soft cloth and a mild detergent in warm water.
3. Wash stainless steel and painted metal exteriors with a clean sponge or soft cloth and a mild detergent in warm water.
4. There is no need for routine condenser cleaning in normal home operating environments. If the environment is particularly greasy or dusty, or there is significant pet traffic in the home, the condenser should be cleaned every 2 to 3 months to ensure maximum efficiency.

If you need to clean the condenser:

- Remove the base grille. See the “Door Removal” instructions, either in the User Instructions or the separate instruction sheet provided with your refrigerator.
 - Use a vacuum cleaner with a soft brush to clean the grille, the open areas behind the grille and the front surface area of the condenser.
 - Replace the base grille when finished.
5. Plug in refrigerator or reconnect power.

Changing the Light Bulbs

NOTE: Not all bulbs will fit your refrigerator. Be sure to replace the bulb with one of the same size, shape and wattage.

- On some models, the dispenser light requires a heavy duty 10-watt bulb.
 - All other lights require a 40-watt bulb.
1. Unplug refrigerator or disconnect power.
 2. Remove light shield when applicable.
NOTE: To clean the light shield, wash it with warm water and liquid detergent. Rinse and dry the shield well.
 3. Remove light bulb and replace with one of the same size, shape and wattage.
 4. Replace light shield when applicable.
 5. Plug in refrigerator or reconnect power.

Power Interruptions

If the power will be out for 24 hours or less, keep the door or doors closed (depending on your model) to help food stay cold and frozen.

If the power will be out for more than 24 hours, do one of the following:

- Remove all frozen food and store it in a frozen food locker.
- Place 2 lbs (907 g) of dry ice in the freezer for every cubic foot (28 L) of freezer space. This will keep the food frozen for 2 to 4 days.
- If neither a food locker nor dry ice is available, consume or can perishable food at once.

REMEMBER: A full freezer stays cold longer than a partially filled one. A freezer full of meat stays cold longer than a freezer full of baked goods. If you see that food contains ice crystals, it may be refrozen, although the quality and flavor may be affected. If the condition of the food is poor, dispose of it.

Holiday and Moving Care

Holidays

If you choose to leave the refrigerator on while you're away, use these steps to prepare your refrigerator before you leave.

1. Use up any perishables and freeze other items.
2. If your refrigerator has an automatic ice maker:
 - Raise wire shutoff arm to OFF (up) position or turn the ice maker control switch to OFF.
 - Shut off water supply to the ice maker.
3. Empty the ice bin.

If you choose to turn the refrigerator off before you leave, follow these steps.

1. Remove all food from the refrigerator.
2. If your refrigerator has an automatic ice maker:
 - Turn off the water supply to the ice maker at least one day ahead of time.
 - When the last load of ice drops, raise the wire shutoff arm to the OFF (up) position or turn the ice maker control switch to OFF.

3. Turn the Refrigerator or Freezer Control (or Thermostat Control, depending on the model) to OFF. See “Using the Controls.”
4. Clean the refrigerator, wipe it down, and dry thoroughly.
5. Tape rubber or wood blocks to the tops of both doors to prop them open far enough for air to get in. This stops odor and mold from building up. Take care not to damage the door seal with the blocks.

Moving

When you are moving your refrigerator to a new home, follow these steps to prepare it for the move.

1. If your refrigerator has an automatic ice maker:
 - Turn off the water supply to the ice maker at least one day ahead of time.
 - Disconnect the water line from the back of the refrigerator.
 - When the last load of ice drops, raise the wire shutoff arm to the OFF (up) position or turn the ice maker control switch to OFF.

2. Remove all food from the refrigerator and pack all frozen food in dry ice.
3. Turn the Refrigerator or Freezer Control (or Thermostat Control, depending on the model) to OFF. See “Using the Controls.”
4. Unplug the refrigerator.
5. Empty water from the defrost pan located behind the base grille.
6. Clean the refrigerator, wipe it down, and dry thoroughly.
7. Take out all removable parts, wrap them well, and tape them together so they don’t shift and rattle during the move.
8. For models with leveling legs, adjust the rollers to raise the front of the refrigerator so it rolls more easily. See “Refrigerator Doors” or “Adjust the Doors.”
9. Tape the doors shut and tape the power cord to the refrigerator cabinet.

When you get to your new home, put everything back and refer to “Installation Instructions” for preparation instructions. Also, if your refrigerator has an automatic ice maker, remember to reconnect the water supply to the refrigerator.

TROUBLESHOOTING

Try the solutions suggested here first before calling for assistance.

Refrigerator Operation

The refrigerator will not operate

⚠ WARNING



Electrical Shock Hazard

- Plug into a grounded 3 prong outlet.**
- Do not remove ground prong.**
- Do not use an adapter.**
- Do not use an extension cord.**
- Failure to follow these instructions can result in death, fire, or electrical shock.**

- **Power cord unplugged?** Plug into a grounded 3 prong outlet.
- **Is outlet working?** Plug in a lamp to see if the outlet is working.
- **Household fuse blown or circuit breaker tripped?** Replace the fuse or reset the circuit breaker. If the problem continues, call an electrician.
- **Are controls on?** Make sure the refrigerator controls are on. See “Using the Controls.”
- **New installation?** Allow 24 hours following installation for the refrigerator to cool completely.

NOTE: Adjusting the temperature controls to coldest setting will not cool either compartment more quickly.

The motor seems to run too much

Your new refrigerator may run longer than your old one due to its high-efficiency compressor and fans. The refrigerator may run even longer if the room is warm, a large food load is added, doors are opened often, or if the doors have been left open.

The refrigerator is noisy

Refrigerator noise has been reduced over the years. Due to this reduction, you may hear intermittent noises from your new refrigerator that you did not notice from your old model. Below are listed some normal sounds with an explanation.

- **Buzzing** - heard when the water valve opens to fill the ice maker
- **Clicking/Snapping** - valves opening or closing
- **Pulsating** - fans/compressor adjusting to optimize performance
- **Rattling** - flow of refrigerant, water line, or from items placed on top of the refrigerator
- **Sizzling/Gurgling** - water dripping on the heater during defrost cycle
- **Popping** - contraction/expansion of inside walls, especially during initial cool-down
- **Water running** - may be heard when ice melts during the defrost cycle and water runs into the drain pan
- **Creaking/Cracking** - occurs as ice is being ejected from the ice maker mold.

The doors will not close completely

- **Door blocked open?** Move food packages away from door.
- **Bin or shelf in the way?** Push bin or shelf back in the correct position.

The doors are difficult to open

⚠ WARNING



Explosion Hazard

Use nonflammable cleaner.

Failure to do so can result in death, explosion, or fire.

- **Are the gaskets dirty or sticky?** Clean gaskets with mild soap and warm water.

The refrigerator rocks and is not stable

- **What do I do if the refrigerator rocks and is not stable?** To stabilize the refrigerator, remove the base grille and lower the leveling feet until they touch the floor. See the “Door Removal” instructions, either in the User Instructions or the separate instruction sheet provided with your refrigerator.

The lights do not work

- **Is a light bulb loose in the socket or burned out?** See “Changing the Light Bulbs.”
- **Is the dispenser light set to OFF?** On some models, the dispenser light will operate only when a dispenser lever/pad is pressed. If you want the dispenser light to stay on continuously, set the dispenser light to ON, or (on some models) NIGHT LIGHT or AUTO or HALF or DIM. See “Water and Ice Dispensers.”
- **Is the dispenser light set to NIGHT LIGHT or AUTO?** On some models, if the dispenser is set to the NIGHT LIGHT or AUTO mode, be sure the dispenser light sensor is not blocked. See “Water and Ice Dispensers.”

Temperature and Moisture

Temperature is too warm

- **New installation?** Allow 24 hours following installation for the refrigerator to cool completely.
- **Door(s) opened often or left open?** Allows warm air to enter refrigerator. Minimize door openings and keep doors fully closed.
- **Large load of food added?** Allow several hours for refrigerator to return to normal temperature.
- **Controls set correctly for the surrounding conditions?** Adjust the controls a setting colder. Check temperature in 24 hours. See “Using the Controls.”

There is interior moisture buildup

NOTE: Some moisture buildup is normal. Clean with a dry cloth.

- **Humid room?** Contributes to moisture buildup.
- **Door(s) opened often or left open?** Allows humid air to enter refrigerator. Minimize door openings and keep doors fully closed.

Ice and Water

The ice maker is not producing ice or not enough ice

- **Refrigerator connected to a water supply and the supply shutoff valve turned on?** Connect refrigerator to water supply and turn water shutoff valve fully open.
- **Kink in the water source line?** A kink in the line can reduce water flow. Straighten the water source line.
- **Ice maker turned on?** Make sure wire shutoff arm or switch (depending on model) is in the ON position.
- **New installation?** Wait 24 hours after ice maker installation for ice production to begin. Wait 72 hours for full ice production.
- **Large amount of ice recently removed?** Allow 24 hours for ice maker to produce more ice.
- **Ice cube jammed in the ice maker ejector arm?** Remove ice from the ejector arm with a plastic utensil. (This does not apply to models with the ice maker mounted at the top of the freezer door.)
- **Reverse osmosis water filtration system connected to your cold water supply?** This can decrease water pressure. See “Water Supply Requirements.”

The ice cubes are hollow or small

NOTE: This is an indication of low water pressure.

- **Water shutoff valve not fully open?** Turn the water shutoff valve fully open.
- **Kink in the water source line?** A kink in the line can reduce water flow. Straighten the water source line.
- **Reverse osmosis water filtration system connected to your cold water supply?** This can decrease water pressure. See “Water Supply Requirements.”
- **Questions remain regarding water pressure?** Call a licensed, qualified plumber.

Off-taste, odor or gray color in the ice

- **New plumbing connections?** New plumbing connections can cause discolored or off-flavored ice.
- **Ice stored too long?** Discard ice. Wash ice bin. Allow 24 hours for ice maker to make new ice.
- **Odor transfer from food?** Use airtight, moisture-proof packaging to store food.
- **Are there minerals (such as sulfur) in the water?** A water filter may need to be installed to remove the minerals.
- **Is there a water filter installed on the refrigerator?** Gray or dark discoloration in ice indicates that the water filtration system needs additional flushing.

The ice dispenser will not operate properly

- **Freezer door closed completely?** Close the door firmly. If it does not close completely, see “The doors will not close completely.”
- **Ice bin installed correctly?** Be sure the ice bin is firmly in position.
- **New installation?** Wait 24 hours after ice maker installation for ice production to begin. Wait 72 hours for full ice production.
- **Ice clogged in the ice storage bin or delivery chute?** Remove clogged ice, using a plastic utensil if necessary. Clean chute and bottom of storage bin using a warm moist cloth, and dry both thoroughly. To avoid clogging and maintain a fresh supply of ice, empty the storage bin and clean both the bin and delivery chute every two weeks.
- **Has the wrong ice been added to the bin?** Use only cubes produced by the current ice maker.
- **Has the ice melted around the auger (metal spiral) in the ice bin?** Empty the ice container. Use warm water to melt the ice if necessary.

⚠ WARNING



Cut Hazard

Use a sturdy glass when dispensing ice.
Failure to do so can result in cuts.

- **Is the ice dispenser stalling while dispensing “crushed” ice?** Change the ice button from “crushed” to “cubed.” If cubed ice dispenses correctly, depress the button for “crushed” ice and begin dispensing again.
- **Has the dispenser arm been held in too long?** Ice will stop dispensing when the arm is held in too long. Wait 3 minutes for dispenser motor to reset before using again.

The water dispenser will not operate properly

- **Freezer door closed completely?** Close the door firmly. If it does not close completely, see “The doors will not close completely.”
- **Refrigerator connected to a water supply and the supply shutoff valve turned on?** Connect refrigerator to water supply and turn water shutoff valve fully open.
- **Is the water pressure at least 30 psi (207 kPa)?** The water pressure to the home determines the flow from the dispenser. See “Water Supply Requirements.”
- **Kink in the home water source line?** Straighten the water source line.
- **New installation?** Flush and fill the water system.
- **Water filter installed on the refrigerator?** The filter may be clogged or incorrectly installed.
- **Is a reverse osmosis water filtration system connected to your cold water supply?** See “Water Supply Requirements.”

Water is leaking from the dispenser

NOTE: One or two drops of water after dispensing is normal.

- **Glass not being held under the dispenser long enough?** Hold the glass under the dispenser for 2 to 3 seconds after releasing the dispenser lever/pad.
- **New installation?** Flush the water system. See “Prepare the Water System” or “Water and Ice Dispensers.”
- **Recently changed water filter?** Flush the water system. See “Prepare the Water System” or “Water and Ice Dispensers.”

The dispenser water is not cool enough (on some models)

NOTE: Water from the dispenser is chilled to only 50°F (10°C).

- **New installation?** Allow 24 hours after installation for the water supply to cool completely.
- **Recently dispensed large amount of water?** Allow 24 hours for water supply to cool completely.
- **Water not been recently dispensed?** The first glass of water may not be cool. Discard the first glass of water.
- **Refrigerator connected to a cold water pipe?** Make sure the refrigerator is connected to a cold water pipe. See “Water Supply Requirements.”

ASSISTANCE OR SERVICE

Before calling for assistance or service, please check "Troubleshooting." It may save you the cost of a service call.

If you still need help, contact the dealer from whom you purchased the refrigerator.

If you need replacement parts

Look for quality replacement parts whenever you need a replacement part for your refrigerator.

To locate factory specified replacement parts in your area, contact the dealer from whom you purchased your refrigerator.

Warranty

Contact the dealer from whom you purchased the refrigerator for warranty information.

Keep this book and your sales slip together for future reference. You must provide proof of purchase or installation date for in-warranty service.

Write down the following information about your appliance to help you obtain assistance or service if you ever need it. You will need to know your complete model number and serial number. You can find this information on the model and serial number label, located on the inside wall of the refrigerator compartment.

Dealer name _____

Serial number _____

Address _____

Phone number _____

Model number _____

Purchase date _____

ACCESSORIES

To order accessories, contact your authorized Whirlpool dealer and ask for the appropriate part number listed below.

Stainless Steel Cleaner and Polish:

Part #4396095

Cabinet Side Trim Kits:

Part #2208187S - Stainless Steel Trim Kit

Part #2208187W - White Trim Kit

Part #2208187B - Black Trim Kit

Part #2208187T - Biscuit Trim Kit

Decorative Door Panel Kits:

Part #4378123 - White Cabinet Color

Part #4378124 - Black Cabinet Color

Part #4378125 - Biscuit Cabinet Color

Replacement Filters:

Do not use with water that is microbiologically unsafe or of unknown quality without adequate disinfection before or after the system. Systems certified for cyst reduction may be used on disinfected waters that may contain filterable cysts.

Water Filter:

Part #4392857 (NL300 and L500)

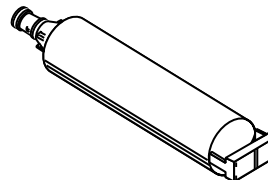

ÍNDICE

| | | | |
|------------------------------------------------------------|----|------------------------------------------------|----|
| SEGURIDAD DEL FRIGORÍFICO | 17 | Fábrica de hielo y depósito | 26 |
| Cómo deshacerse adecuadamente de su frigorífico viejo..... | 18 | Sistema de filtración de agua | 27 |
| INSTRUCCIONES DE INSTALACIÓN | 18 | CUIDADO DEL FRIGORÍFICO | 28 |
| Desempaque el frigorífico | 18 | Limpieza | 28 |
| Requisitos de ubicación..... | 19 | Cómo cambiar las bombillas | 28 |
| Requisitos eléctricos..... | 19 | Cortes de corriente..... | 28 |
| Puertas del frigorífico | 20 | Cuidado durante las vacaciones y mudanzas..... | 28 |
| Requisitos del suministro de agua..... | 22 | SOLUCIÓN DE PROBLEMAS | 29 |
| Conexión del suministro de agua | 22 | Funcionamiento del frigorífico | 29 |
| USO DEL FRIGORÍFICO | 24 | Temperatura y humedad | 30 |
| Uso de los controles | 24 | Hielo y agua..... | 31 |
| Control de temperatura del cajón convertible | 25 | AYUDA O SERVICIO TÉCNICO | 33 |
| Control de humedad del cajón para verduras | 25 | ACCESORIOS | 33 |
| Despachadores de agua y hielo..... | 25 | | |

SEGURIDAD DEL FRIGORÍFICO

Su seguridad y la seguridad de los demás es muy importante

Hemos incluido muchos mensajes importantes de seguridad en este manual y en su electrodoméstico. Lea y obedezca siempre todos los mensajes de seguridad.



Éste es el símbolo de advertencia de seguridad.

Este símbolo le llama la atención sobre peligros potenciales que pueden ocasionar la muerte o una lesión a usted y a los demás.

Todos los mensajes de seguridad irán a continuación del símbolo de advertencia de seguridad y de la palabra "PELIGRO" o "ADVERTENCIA". Estas palabras significan:

⚠ PELIGRO

Si no sigue las instrucciones de inmediato, usted puede morir o sufrir una lesión grave.

⚠ ADVERTENCIA

Si no sigue las instrucciones, usted puede morir o sufrir una lesión grave.

Todos los mensajes de seguridad le dirán el peligro potencial, le dirán cómo reducir las posibilidades de sufrir una lesión y lo que puede suceder si no se siguen las instrucciones.

INSTRUCCIONES IMPORTANTES DE SEGURIDAD

ADVERTENCIA: Para reducir el riesgo de incendio, descarga eléctrica, o lesiones personales al usar su frigorífico siga estas precauciones básicas:

- Enchufe en un contacto con conexión a tierra.
- No quite la terminal de conexión a tierra.
- No use un adaptador.
- No use un cable eléctrico de extensión.
- Desconecte el suministro de energía antes de darle servicio.
- Vuelva a colocar todas las piezas y paneles antes de ponerlo a funcionar.
- Retire las puertas de su frigorífico viejo.
- Use un limpiador no inflamable.
- Mantenga los materiales y vapores inflamables, tales como gasolina, alejados del frigorífico.
- Use dos o más personas para mover e instalar el frigorífico.
- Desconecte el suministro de energía antes de instalar la máquina de hacer hielo (solamente en aquellos modelos que incluyen el juego listo de la máquina de hacer hielo).
- La línea de agua y la máquina de hacer hielo deben ser instaladas por un técnico de servicio calificado.
- Use un vaso resistente para recibir hielo del despachador (en algunos modelos).
- Este aparato no ha sido diseñado para ser usado por personas (incluidos niños) con capacidad física, sensorial o mental reducida, o con falta de experiencia y conocimiento, a menos que lo hagan bajo supervisión o siguiendo las instrucciones relativas al uso del aparato, a cargo de una persona responsable por su seguridad.
- Los niños pequeños deberán estar bajo supervisión para asegurarse de que no jueguen con el electrodoméstico.
- Si se ha dañado el cable de suministro de energía, deberá ser reemplazado por el fabricante, el agente de servicio o una persona similarmente calificada con el fin de evitar riesgos.

GUARDE ESTAS INSTRUCCIONES

Cómo deshacerse adecuadamente de su refrigerador viejo

⚠️ ADVERTENCIA

Peligro de asfixia

Retire las puertas de su refrigerador viejo.

No seguir esta instrucción puede ocasionar la muerte o daño al cerebro.

IMPORTANTE: El atrapamiento y asfixia de niños no es un problema del pasado. Los refrigeradores tirados y abandonados son un peligro, aún si van a quedar ahí “por unos pocos días”. Si Ud. está por deshacerse de su refrigerador viejo, por favor siga las instrucciones que se dan a continuación para prevenir accidentes.

Antes de tirar su viejo refrigerador o congelador:

- Saque las puertas.
- Deje los estantes en su lugar, así los niños no pueden meterse adentro con facilidad.

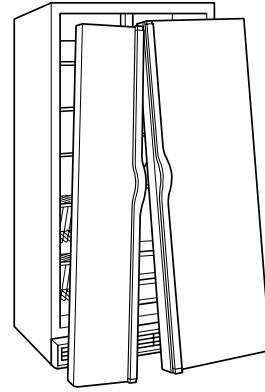

INSTRUCCIONES DE INSTALACIÓN

Desempaque el refrigerador

⚠️ ADVERTENCIA

Peligro de peso excesivo

Use dos o más personas para mover e instalar el refrigerador.

No seguir esta instrucción puede ocasionar una lesión en la espalda u otro tipo de lesiones.

Cómo quitar los materiales de embalaje

- Quite las cintas y goma de su refrigerador antes de usarlo. Para eliminar los residuos de cinta o goma, frote el área energicamente con su dedo pulgar. Los residuos de la cinta adhesiva o goma también pueden quitarse fácilmente frotando un poco de detergente líquido para vajillas con los dedos. Limpie con agua tibia y seque.
- No use instrumentos cortantes, alcohol para fricciones, líquidos inflamables o productos de limpieza abrasivos para eliminar los restos de cinta o goma. Estos productos pueden dañar la superficie de su refrigerador. Para obtener más información, vea la sección “Seguridad del refrigerador”.
- En algunos modelos: Los estantes, recipientes, rieles para los estantes de las puertas y otras partes pueden estar empacadas dentro del refrigerador. Siga las instrucciones contenidas en el paquete para lograr un ensamblaje adecuado.

Cuando mueva su refrigerador:

Su refrigerador es pesado. Cuando mueva el refrigerador para la limpieza o para darle servicio, cerciórese de cubrir el piso con cartón o madera para evitar daños en el mismo. Al mover el refrigerador, tire siempre directamente hacia afuera. No mueva el refrigerador de lado a lado ni lo haga “caminar” cuando trate de moverlo ya que podría dañar el suelo.

Limpieza antes del uso

Una vez que usted haya quitado todos los materiales de empaque, limpie el interior de su refrigerador antes de usarlo. Vea las instrucciones de limpieza en “Cuidado de su refrigerador”.

Información importante que debe saber acerca de los estantes y tapas de vidrio:

No limpie los estantes y tapas de vidrio con agua caliente mientras estén fríos. Los estantes y tapas pueden romperse si se exponen a cambios bruscos de temperatura o a impactos, como sería un golpe brusco. El vidrio templado se ha diseñado para hacerse añicos. Esto es normal. Los estantes y tapas de vidrio son muy pesados. Use ambas manos al sacarlos para evitar que se caigan.

Requisitos de ubicación

⚠ ADVERTENCIA



Peligro de explosión

Mantenga los materiales y vapores inflamables, tales como gasolina, alejados del refrigerífico.

No seguir esta instrucción puede ocasionar la muerte, explosión o incendio.

Para asegurar la adecuada ventilación para su refrigerífico, deje un espacio de 1/2" (1,25 cm) a cada lado y por encima. Deje un espacio de 1" (2,54 cm) detrás del refrigerífico. Si su refrigerífico tiene máquina de hacer hielo, asegúrese que hay espacio adicional atrás para las conexiones de la línea de agua. Si Ud. instala el refrigerífico próximo a una pared fija, deje un espacio mínimo de 2" (5,08 cm) a cada lado (dependiendo del modelo) para permitir que las puertas se abran bien.

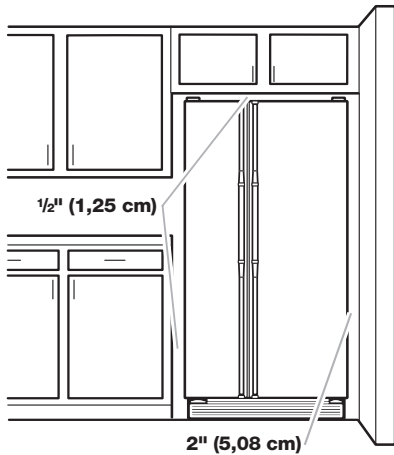

NOTAS:

- El refrigerífico se ha diseñado para usarse en una ubicación en donde la temperatura se encuentre de un mínimo de 55 °F (13 °C) a un máximo de 110 °F (43 °C). La temperatura ambiente preferida para un rendimiento óptimo, la cual reduce el uso de electricidad y provee un mejor enfriamiento, es entre 60 °F (15 °C) a 90 °F (32 °C). No se recomienda instalar el refrigerífico cerca de un horno, radiador u otra fuente de calor.
- El ancho mínimo normal necesario para el área de corte de la carcasa para la instalación del producto es de 36" (91,44 cm). Sin embargo, si el producto se coloca contra una pared extendida y se desea tener espacio para quitar los cajones para verduras, se necesitará un ancho adicional en el armario de 18" (45,72 cm), de manera que se recomienda que el ancho total de abertura del armario sea de 54" (137,16 cm).

Requisitos eléctricos

⚠ ADVERTENCIA



Peligro de descarga eléctrica

Enchufe en un contacto con conexión a tierra.

No quite la terminal de conexión a tierra.

No use un adaptador.

No use un cable eléctrico de extensión.

No seguir estas instrucciones puede ocasionar la muerte, incendio o descarga eléctrica.

Antes de mover el refrigerífico a su ubicación final, es importante asegurarse que tiene la conexión eléctrica adecuada:

Método de conexión a tierra recomendado

Se requiere un suministro eléctrico de 115 Voltios 60 Hz (enchufe 1), 220/240 Voltios 50 Hz (enchufes 2 ó 3), ó 220 Voltios 60 Hz (enchufe 3), CA solamente y con fusibles de 10 amperios, conectado a tierra.

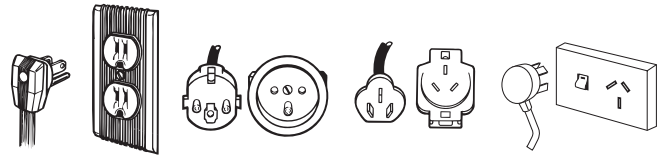

Enchufe 1

Enchufe 2

Enchufe 3

Enchufe 4

Se recomienda utilizar un circuito separado sólo para su refrigerífico. Use un tomacorriente que no se pueda apagar con un interruptor ni con una cadenilla de tiro. No use un cable eléctrico de extensión.

⚠ ADVERTENCIA



Peligro de descarga eléctrica

Desconecte el suministro de energía antes de darle servicio.

Vuelva a colocar todas las piezas y paneles antes de ponerlo a funcionar.

No seguir esta instrucción puede ocasionar la muerte o descarga eléctrica.

NOTA: Antes de realizar cualquier tipo de instalación, limpiez o de quitar una bombilla, gire el control (del termostato, del refrigerífico o del congelador dependiendo del modelo) hacia la posición OFF (APAGADO) y luego desconecte el refrigerífico de la fuente de energía. Cuando haya terminado, reconecte el refrigerífico a la fuente de energía eléctrica y vuelva a fijar el control (del termostato, del refrigerífico o del congelador dependiendo del modelo) en la posición deseada.

Para Australia y Nueva Zelanda:

Su electrodoméstico ha sido fabricado especialmente para cumplir con todas las normas y condiciones australianas.

Algunas notas en las instrucciones de instalación se pueden referir a requisitos eléctricos de otros países, así que le llamamos la atención hacia dichas notas en particular.

Su electrodoméstico debe ser conectado a un enchufe de 230/240 voltios, 50 Hz, de 10 amperios (enchufe 4), CA solamente y conectado a tierra.

Puertas del frigorífico

Reúna las herramientas y piezas necesarias y lea todas las instrucciones antes de comenzar la instalación.

NOTA: Antes de introducir el producto en su hogar, mida el espacio de la entrada de su casa para decidir si es necesario quitar las puertas del frigorífico y del congelador. Si es necesario quitar las puertas, vea las instrucciones a continuación.

IMPORTANTE: Antes de comenzar, gire el control del frigorífico hacia la posición de OFF (APAGADO). Desenchufe el frigorífico o desconecte el suministro de energía. Quite todos los alimentos y cualquier recipiente ajustable o de uso general de las puertas.

HERRAMIENTAS NECESARIAS: Nivel de burbuja, destornillador de hoja plana, llave de tuercas de $\frac{5}{16}$ ", llaves de tubo de cabeza hexagonal de $\frac{1}{4}$ ", $\frac{1}{2}$ " y $\frac{5}{16}$ "



⚠ ADVERTENCIA

Peligro de descarga eléctrica

Desconecte el suministro de energía antes de sacar las puertas.

Reconecte las dos conexiones a tierra antes de ponerlo a funcionar.

No seguir esta instrucción puede ocasionar la muerte o descarga eléctrica.

3 Bisagra superior izquierda

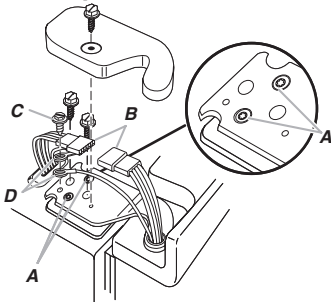

- A. No quite los tornillos
- B. Enchufe de cableado
- C. Tornillo de alambre a tierra
- D. Alambres a tierra

2 Conexión de la tubería del despachador de agua

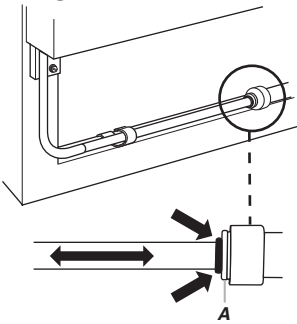

- A. Cara del accesorio

1 Rejilla de la base

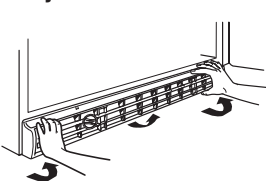

4 Cómo quitar la puerta



5 Bisagra superior derecha

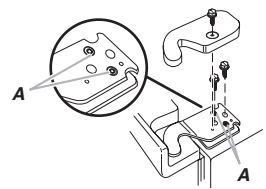

- A. No quite los tornillos

6 Bisagra inferior

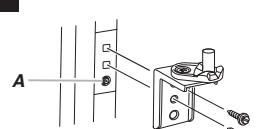

- A. No quite el tornillo A (se encuentra presente en algunos modelos)

7 Nivelación

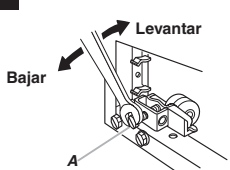

- A. Tornillo nivelador

8 Alineamiento de la puerta

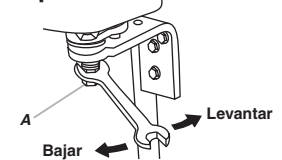

- A. Tornillo de alineamiento

Cómo quitar las puertas

ADVERTENCIA



Peligro de descarga eléctrica

Desconecte el suministro de energía antes de sacar las puertas.

No seguir esta instrucción puede ocasionar la muerte o descarga eléctrica.

1. Desenchufe el refrigerador o desconecte el suministro de energía.
2. Abra ambas puertas del refrigerador. Quite la rejilla de la base tirando de los extremos exteriores del fondo hacia arriba. Vea la ilustración 1.
3. Si tiene un despachador (hielo o agua), desconecte la tubería del despachador de agua ubicada detrás de la rejilla de la base en el lado de la puerta del congelador. Vea la ilustración 2.
 - Presione el anillo rojo exterior contra la cara del encaje y tire de la tubería del despachador para liberarla.
 - En algunos modelos, quite la tubería de la abrazadera de la manguera.
4. Cierre ambas puertas y manténgalas cerradas hasta que esté listo para separarlas de la carcasa.
5. Use una llave de tubo de cabeza hexagonal de $\frac{5}{16}$ " para quitar el tornillo de la bisagra superior izquierda y la cubierta, como se muestra. Vea la ilustración 3.
6. Desconecte el enchufe de cableado y quite el tornillo para la conexión a tierra del alambre, para desconectar los alambres a tierra. Vea la ilustración 3.
7. Quite los tornillos restantes de la bisagra izquierda y la bisagra, como se muestra. Vea la ilustración 3.
IMPORTANTE: No quite ninguno de los tornillos A.
8. Levante la puerta del congelador directamente de la bisagra inferior. Vea la ilustración 4. La tubería del despachador de agua permanece afianzada a la puerta del congelador y pasa a través de la bisagra inferior izquierda. Cerciórese de no dañar la tubería del despachador.
9. Quite la cubierta de la bisagra superior derecha y los tornillos, como se muestra. Vea la ilustración 5.
IMPORTANTE: No quite ninguno de los tornillos A.
10. Levante la puerta del refrigerador directamente de la bisagra inferior.
11. Quizá no sea necesario quitar las bisagras inferiores para pasar el refrigerador por una puerta. Ambas bisagras inferiores tienen la misma construcción.
 - Si es necesario, desensamble las bisagras como se muestra. Vea la ilustración 6.

IMPORTANTE: Para ayudar en el alineamiento y el cierre de la puerta, hay un calce ubicado entre la bisagra y la carcasa. Cuando se saque la bisagra, es posible que el calce se salga fuera de su lugar. Si esto ocurre, deje el calce a un lado para poder colocarlo nuevamente en su lugar cuando se vuelva a colocar la bisagra más tarde.

Cómo volver a poner las puertas y las bisagras en su lugar

1. Si las quitó, vuelva a colocar ambas bisagras inferiores. Asegúrese de que el calce esté entre la bisagra y la carcasa. Apriete los tornillos.
2. Puede necesitar ayuda para pasar la tubería del despachador de agua a través de la bisagra inferior mientras reinstala la puerta del congelador. Pase la tubería del despachador de agua a través de la bisagra inferior izquierda antes de reemplazar la puerta en la bisagra.

NOTA: Disponga de un soporte adicional para las puertas mientras reemplaza las bisagras superiores. No se confíe en que los imanes de las puertas vayan a sostener las puertas mientras trabaja.

3. Reconecte la tubería del despachador de agua empujándola dentro del accesorio hasta que se detenga y la marca negra toque la cara del accesorio. Vea la ilustración 2. En algunos modelos, reemplace la tubería en la abrazadera de la manguera.
4. Alinee y vuelva a colocar la bisagra superior izquierda como se muestra. Vea la ilustración 3. Apriete los tornillos.

ADVERTENCIA



Peligro de descarga eléctrica

Reconecte las dos conexiones a tierra.

No seguir esta instrucción puede ocasionar la muerte o descarga eléctrica.

5. Vuelva a conectar ambos alambres a tierra y reconecte el enchufe de cableado. Vea la ilustración 3.
6. Reemplace la cubierta de la bisagra izquierda y los tornillos. Vea la ilustración 3.
7. Vuelva a colocar la puerta del refrigerador, encajándola sobre la bisagra inferior derecha.
8. Alinee y vuelva a colocar la bisagra superior derecha como se muestra. Vea la ilustración 5. Apriete los tornillos.
9. Vuelva a colocar la cubierta de la bisagra y los tornillos. Apriete los tornillos.
10. Conecte a un enchufe de pared de conexión a tierra de 3 terminales o reconecte el suministro de energía.

Nivelación y cierre de la puerta

Su refrigerador tiene dos rodillos frontales regulables — uno a la derecha y otro a la izquierda. Si su refrigerador parece inestable o usted quiere que las puertas se cierren con mayor facilidad, ajuste la inclinación del refrigerador usando las instrucciones siguientes:

1. Mueva el refrigerador hacia su ubicación final.
2. Los dos tornillos reguladores son parte de las piezas de montaje del rodillo frontal, que están en la base del refrigerador a cada lado. Vea la ilustración 7.

NOTA: Para simplificar el ajuste de los tornillos, haga que alguien empuje la parte superior del refrigerador, lo cual quita el peso de los tornillos reguladores y los rodillos. Esto facilita el ajuste de los tornillos.

- Use una llave de cubo de cabeza hexagonal de 1/2" para ajustar los tornillos niveladores. Gire el tornillo regulador hacia la derecha para levantar ese lado del frigorífico o gire el tornillo regulador hacia la izquierda para bajar ese lado. Puede precisar darle varias vueltas a los tornillos reguladores para ajustar la inclinación del frigorífico. Vea la ilustración 7.
- Abra ambas puertas nuevamente y verifique que se cierran con la facilidad que usted desea. De lo contrario, incline el frigorífico ligeramente más hacia la parte posterior, girando ambos tornillos reguladores hacia la derecha. Puede que tenga que dar varias vueltas más, y usted deberá girar ambos tornillos reguladores la misma cantidad de veces.
- Use un nivel de burbuja para verificar la nivelación del frigorífico.

Alineamiento de la puerta

Puede parecer que las puertas de un frigorífico que no esté nivelado de lado a lado no estén alineadas debidamente. Si las puertas parecen estar de esta manera, siga las instrucciones de la sección previa para verificar la nivelación.

Las puertas han sido diseñadas con alturas ligeramente diferentes cuando el frigorífico está vacío, para compensar por el peso de los alimentos que serán colocados en las puertas. Si las puertas aún no están alineadas después de verificar la nivelación y de poner alimentos en el frigorífico, siga los pasos a continuación para regular el alineamiento de las puertas.

- Localice el tornillo de alineamiento que está ubicado en la bisagra inferior de la puerta del frigorífico. Vea la Ilustración 8.
- Use una llave de tuercas de 5/16" para girar el tornillo. Para levantar la puerta del frigorífico, gire el tornillo hacia la derecha. Para bajar la puerta, gire el tornillo hacia la izquierda.
- Verifique que las puertas estén niveladas en la parte superior e inferior. Si es necesario, continúe girando el tornillo de alineamiento hasta que las puertas queden alineadas.
- Vuelva a colocar la rejilla de la base.

NOTA: Cerciórese de que repone la Hoja técnica detrás de la rejilla de la base.

Requisitos del suministro de agua

Reúna todas las herramientas y piezas necesarias antes de comenzar la instalación. Lea y siga las instrucciones provistas con cualquiera de las herramientas listadas aquí.

HERRAMIENTAS NECESARIAS:

- Destornillador de hoja plana
- Llave de tuercas de 1/4"
- Llaves de boca de 7/16" y 1/2" o dos llaves ajustables
- Broca de 1/4"
- Taladro inalámbrico

NOTA: El distribuidor de su frigorífico tiene un juego de válvula de cierre tipo montura de 1/4" (6,35 mm), una unión y tubería de cobre. Antes de comprar, asegúrese de que la válvula del tipo montura cumple con los códigos de fontanería locales. No use una válvula perforadora o una válvula de montura de 3/16" (4,76 mm) que reduce el flujo de agua y se obstruye con más facilidad.

IMPORTANTE:

- Todas las instalaciones deben hacerse de acuerdo a los requisitos locales de fontanería.
- Use tubería de cobre y revise si hay fugas. Instale la tubería de cobre sólo en áreas donde la temperatura vaya a permanecer por encima del punto de congelación.

Presión del agua

Se necesita un suministro de agua fría con presión de agua entre 30 y 120 lbs/pulg² (207 y 827 kPa) para hacer funcionar el despachador de agua y la máquina de hacer hielo. Si tiene preguntas acerca de la presión del agua, llame a un fontanero competente autorizado.

Suministro de agua por ósmosis inversa

IMPORTANTE: La presión del suministro de agua que sale de un sistema de ósmosis inversa y va a la válvula de entrada de agua del frigorífico necesitará ser entre 30 y 120 lbs/pulg² (207 y 827 kPa).

Si se conecta un sistema de filtración de agua de ósmosis inversa al suministro de agua fría, la presión de agua al sistema de ósmosis inversa necesitará ser de un mínimo de 40 a 60 lbs/pulg² (276 a 414 kPa).

Si la presión de agua hacia el sistema de ósmosis inversa es menor de 40 a 60 lbs/pulg² (276 a 414 kPa):

- Fíjese si el filtro de sedimentos en el sistema de ósmosis inversa está bloqueado. Reemplácelo si fuera necesario.
- Deje que se vuelva a llenar el tanque de almacenaje del sistema de ósmosis inversa después del uso intenso.
- Si su frigorífico tiene un filtro de agua, se podrá reducir la presión aún más si se usa en conjunto con un sistema de ósmosis inversa. Saque el filtro de agua. Vea "Sistema de filtración de agua".

Si tiene preguntas acerca de la presión del agua, llame a un fontanero competente autorizado.

Conexión del suministro de agua

Lea todas las instrucciones antes de comenzar.

IMPORTANTE: Si usa el frigorífico antes de conectar la tubería de agua, ponga la máquina de hacer hielo en la posición OFF (APAGADO).

Conexión a la línea de agua

Estilo 1

- Desenchufe el frigorífico o desconecte el suministro de energía.
- CIERRE el suministro principal de agua. ABRA la llave de agua más cercana el tiempo suficiente para que la tubería de agua se vacíe.
- Busque una tubería vertical de agua fría de 1/2" (1,27 cm) a 1 1/4" (3,18 cm) cercana al frigorífico.

IMPORTANTE:

- Asegúrese de que sea una tubería de agua fría.
 - Una tubería horizontal funcionará, pero taladre por el lado de arriba de la tubería, no por debajo. Esto ayudará a mantener el agua alejada del taladro y evitará que se acumule sedimento normal en la válvula.
- Determine la longitud de la tubería de cobre que necesite. Mida desde la conexión de la parte trasera inferior del frigorífico hasta la tubería de agua. Agregue 7 pies (2,1 m) para permitir la limpieza. Use tubería de cobre de 1/4" (6,35 mm) de diámetro externo. Asegúrese que ambos extremos de la tubería de cobre están cortados rectos.

- Usando un taladro inalámbrico, perfora un orificio de $\frac{1}{4}$ " (6,35 mm) en la tubería de agua fría que usted ha seleccionado.

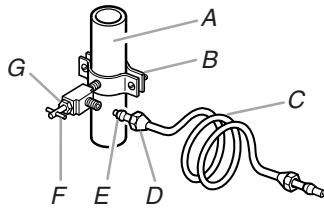

- A. Tubería de agua fría
 B. Abrazadera para tubería
 C. Tubería de cobre
 D. Tuerca de compresión
 E. Manga de compresión
 F. Válvula de cierre
 G. Tuerca de presión

- Afiance la válvula de cierre a la tubería de agua fría con la abrazadera para tubería. Asegúrese que el extremo de salida esté firmemente insertado en el orificio taladrado de $\frac{1}{4}$ " (6,35 mm) en la tubería de agua y que la arandela esté por debajo de la abrazadera para tubería. Apriete la tuerca de presión. Apriete los tornillos de la abrazadera para tubería lentamente y en forma pareja de manera que la arandela provea un cierre hermético. No apriete demasiado porque se puede aplastar la tubería de cobre.
- Deslice la manga de compresión y la tuerca de compresión sobre la tubería de cobre como se muestra. Inserte el extremo de la tubería en el extremo de salida en ángulo recto hasta donde sea posible. Atornille la tuerca de compresión con el extremo de salida usando la llave inglesa ajustable. No apriete demasiado.
- Coloque el extremo libre de la tubería en un recipiente o fregadero y ABRA el suministro principal de agua. Enjuague la tubería hasta que el agua salga limpia. CIERRE la válvula de cierre del tubo de agua. Enrolle la tubería de cobre.

Estilo 2

- Póngase en contacto con su distribuidor para una instalación adecuada.
- Desenchufe el refrigerador o desconecte el suministro de energía.
- Conecte la manguera provista a un suministro de agua potable.

Conexión al refrigerador

Estilo 1

- Desenchufe el refrigerador o desconecte el suministro de energía.
- Quite y deseche la parte de plástico que está sujeta a la entrada de la válvula de agua.
- Fije el tubo de cobre a la entrada de la válvula usando una tuerca de compresión y manga de compresión, como se muestra. Ajuste la tuerca de compresión. No apriete demasiado.
- Use la abrazadera para tubería en la parte trasera del refrigerador para asegurar la tubería al refrigerador, como se muestra. Esto ayudará a evitar daños en la tubería cuando el refrigerador se empuje nuevamente contra la pared.
- ABRA la válvula de cierre.

- Revise si hay fugas. Ajuste las conexiones (incluso las de la válvula) o tuercas que tienen fugas.

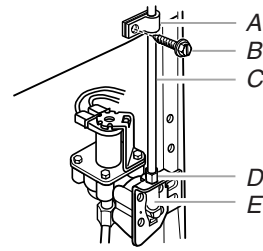

- A. Abrazadera para tubería
 B. Tornillo de la abrazadera para tubería
 C. Tubería de cobre
 D. Tuerca de compresión
 E. Entrada de la válvula

- La máquina de hacer hielo está equipada con un filtro de agua incorporado. Si las condiciones del agua local requieren un segundo filtro de agua, se debe instalar en la línea de agua de $\frac{1}{4}$ " (6,35 mm) en cualquiera de las conexiones de la tubería. Obtenga un filtro de agua en el distribuidor de electrodomésticos más cercano a su domicilio.

Estilo 2

- Desenchufe el refrigerador o desconecte el suministro de energía.
- Retire y desarte el tapón de plástico negro del tubo de agua gris en la parte trasera del refrigerador.
- Si el tubo de agua gris suministrado con el refrigerador no es suficientemente largo, se necesita un acoplamiento de $\frac{1}{4}$ " x $\frac{1}{4}$ " (6,35 mm x 6,35 mm), para poder conectar la tubería de agua a la línea de agua de la casa. Enrosque la tuerca provista sobre el acoplamiento en el extremo de la tubería de cobre.

NOTA: Apriete la tuerca a mano. Luego apriétela dos vueltas con una llave de tuercas. No apriete demasiado.

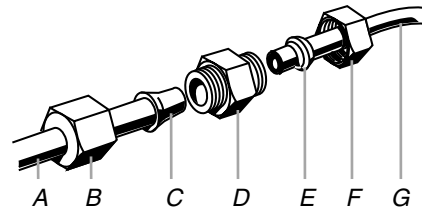

- A. Tubería de agua del refrigerador
 B. Tuerca (provista)
 C. Conector
 D. Acoplamiento (para comprar)
 E. Férula (para comprar)
 F. Tuerca (para comprar)
 G. Línea de agua de la casa

- ABRA la válvula de cierre.
- Revise si hay fugas. Apriete aquellas tuercas o conexiones que tengan fugas (incluidas las conexiones en la válvula).

Estilo 3

1. Quite y deseche la tapa del tubo de agua gris.

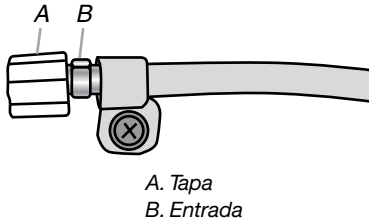

2. Sujete el tubo de cobre a la entrada de agua con una tuerca de compresión y una manga de compresión.
3. Una vez que el mismo esté seguro, apriete la tuerca de compresión. No apriete demasiado.
4. Verifique la conexión jalando la tubería de cobre. Abra el suministro de agua al frigorífico. Revise si hay fugas. Apriete cualquier tuerca o conexión que tenga fuga.

Estilo 4

1. Desenchufe el frigorífico o desconecte el suministro de energía.
2. Conecte la manguera provista a la salida de la válvula del agua en la parte posterior del frigorífico.

Complete la instalación

⚠ ADVERTENCIA



Peligro de descarga eléctrica

Conecte a un contacto de pared de conexión a tierra de 3 terminales.

No quite la terminal de conexión a tierra.

No use un adaptador.

No use un cable eléctrico de extensión.

No seguir estas instrucciones puede ocasionar la muerte, incendio o descarga eléctrica.

1. Conecte a un enchufe de pared de conexión a tierra de 3 terminales.
2. Enjuague el sistema de agua. Vea "Preparación del sistema de agua" o "Despachadores de agua y hielo".

NOTA: Deje transcurrir 24 horas para la producción del primer lote de hielo. Deje transcurrir 3 días para que se vuelva a llenar de hielo el recipiente.

USO DE SU FRIGORÍFICO

Uso de los controles

Para su comodidad, los controles de su frigorífico han sido programados de fábrica. Cuando instale su frigorífico por primera vez asegúrese de que los controles tengan la programación original. Los controles del frigorífico y el congelador deben estar en la "posición media", como se muestra en las ilustraciones a continuación.

- Permita que el frigorífico se enfríe completamente antes de agregar los alimentos. Es mejor esperar 24 horas antes de colocar los alimentos en el frigorífico.

IMPORTANTE: Si agrega alimentos antes de que el frigorífico se haya enfriado por completo, sus alimentos podrían echarse a perder. Poner los controles del frigorífico y del congelador en un ajuste más alto (más frío) que el recomendado no enfriará más rápido los compartimientos.

- Los "ajustes medios" deben ser los correctos para un uso doméstico normal del frigorífico. Los controles están ajustados correctamente cuando la leche o los jugos están tan fríos como Ud. desea y cuando el helado tiene consistencia firme.

Si necesita regular las temperaturas en el frigorífico o en el congelador, utilice como guía los ajustes que se enumeran en la tabla siguiente. Espere por lo menos 24 horas entre ajustes.

| CONDICIÓN/MOTIVO: | AJUSTE: |
|----------------------------------------------|--------------------------------------------|
| FRIGORÍFICO demasiado caliente | Control del FRIGORÍFICO un ajuste más alto |
| CONGELADOR demasiado caliente/muy poco hielo | Control del CONGELADOR un ajuste más alto |

| CONDICIÓN/MOTIVO: | AJUSTE: |
|----------------------------|--------------------------------------------|
| FRIGORÍFICO demasiado frío | Control del FRIGORÍFICO un ajuste más bajo |
| CONGELADOR demasiado frío | Control del CONGELADOR un ajuste más bajo |

NOTA: El control Automático de humedad exterior protege continuamente la acumulación de humedad en la parte exterior de su frigorífico. No es necesario regular o ajustar este control.

Ajuste de los controles

El control del frigorífico regula la temperatura del compartimiento del frigorífico. Los ajustes hacia la izquierda del ajuste medio hacen que la temperatura sea menos fría. Los ajustes a la derecha del ajuste medio hacen que la temperatura sea más fría.

El control del congelador regula la temperatura del compartimiento del congelador. Los ajustes hacia la izquierda del ajuste medio hacen que la temperatura sea menos fría. Los ajustes a la derecha del ajuste medio hacen que la temperatura sea más fría.

Controles deslizables (en algunos modelos):

Su producto no enfriará mientras el control del congelador esté en OFF (APAGADO).

Control del frigorífico:

Refrigerator



Cold 1 2 ▲ 3 4 Colder

Control del congelador:



Controles de cuadrante (en algunos modelos):

Su producto no enfriará mientras el control del frigorífico esté en "0" (APAGADO).

Control del frigorífico:

Estilo 1:

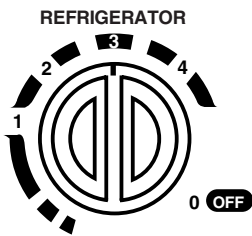

Estilo 2:

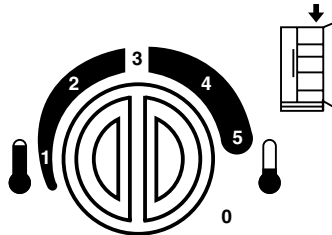

Control del congelador:

Estilo 1:

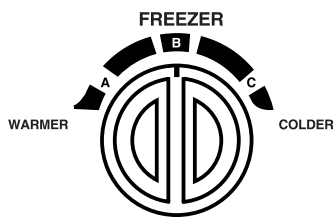

Estilo 2:

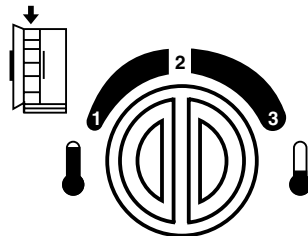

Control de temperatura del cajón convertible

(en algunos modelos)

Puede ajustarse el control para que enfríe de manera apropiada las carnes o los vegetales. El aire dentro del cajón se enfría para evitar que partes de los alimentos se congelen y puede ajustarse para mantener la carne a las temperaturas de almacenaje recomendadas por el National Livestock and Meat Board (Consejo Nacional de Ganado y Carnes) de 28° a 32°F (-2° a 0°C). El control del cajón convertible para verduras/carne viene ajustado de fábrica en la posición menos fría para carnes.

Para guardar la carne:

Fije el control en uno de los tres ajustes de MEAT (Carne), para guardar la carne en su temperatura ideal de almacenaje.

Para guardar verduras:

Fije el control en VEG (Verduras) para guardar las verduras en sus temperaturas óptimas de almacenaje.

NOTA: Si los alimentos se empiezan a congelar, mueva el control hacia la izquierda (menos frío). Recuerde que debe esperar 24 horas entre ajustes.

Control de humedad del cajón para verduras

(en algunos modelos)

Usted puede controlar el nivel de humedad en el cajón hermético para verduras. Regule el control a cualquier ajuste entre LOW (BAJO) y HIGH (ALTO).

LOW (BAJO - posición abierta) para el mejor almacenamiento de frutas y verduras con cáscaras.

HIGH (ALTO - posición cerrada) para el mejor almacenamiento de vegetales de hoja frescos.

Despachadores de agua y hielo

(en algunos modelos)

Dependiendo de su modelo, usted puede tener una o más de las opciones siguientes: la posibilidad de seleccionar hielo picado o en cubos, una luz especial que se enciende cuando usted utiliza el despachador o una opción de bloqueo para evitar que salga hielo o agua involuntariamente.

IMPORTANTE: Después de haber conectado el frigorífico a un suministro de agua o de haber reemplazado el filtro de agua, enjuague el sistema de agua. Use un recipiente resistente para oprimir y sostener la palanca del despachador de agua durante 5 segundos, luego suéltela durante 5 segundos. Repita hasta que el agua comience a correr. Una vez que el agua haya comenzado a correr, continúe presionando y soltando la barra del despachador (5 segundos activado, 5 segundos desactivado) hasta despachar un total de 3 gal (12 L). Esto eliminará el aire en el filtro y en el sistema de despachado de agua, y preparará el filtro de agua para ser usado. En algunas casas se podrá requerir enjuague adicional. A medida que sale aire del sistema, es posible que salgan chorros de agua repentinos del despachador.

NOTAS:

- El sistema de distribución no funcionará cuando la puerta del congelador esté abierta.
- Deje que pasen 24 horas para que el frigorífico se enfríe y pueda enfriar el agua.
- Deje transcurrir 24 horas para la producción del primer lote de hielo. Deshágase de los tres primeros lotes de hielo producidos.

El despachador de agua

IMPORTANTE: Haga salir por lo menos ¼ de galón (1 L) de agua cada semana para mantener un suministro fresco.

Para despachar agua:

1. Oprima un vaso resistente contra la barra del despachador de agua.
2. Retire el vaso para detener la salida de hielo.

IMPORTANTE: Limite el tiempo en el que despacha agua a un máximo de 2 minutos cada vez.

El despachador de hielo

El hielo se distribuye del recipiente de almacenamiento de la máquina de hacer hielo en el congelador cuando se presione la barra del despachador.

NOTA: Algunos modelos despachan hielo en cubos y hielo picado. Antes de sacar hielo, seleccione el tipo de hielo que desea.

Para obtener hielo picado, los cubos de hielo se trituran antes de despacharse. Esto puede retrasar un poco la distribución del hielo picado. El ruido proveniente del triturador de hielo es normal y los trozos de hielo pueden variar en tamaño. Cuando cambie de la posición de hielo picado a cubos, caen unas onzas de hielo picado junto con los primeros cubos.

Para despachar hielo:

1. Oprima el botón para seleccionar el tipo de hielo que desee.

**ADVERTENCIA**



Peligro de cortaduras

Use un vaso resistente para recibir hielo del despachador.

No seguir esta instrucción puede ocasionar cortaduras.

2. Oprima con un vaso resistente la barra del despachador de hielo. Sostenga el vaso junto a la abertura del despachador para que el hielo no caiga fuera del vaso.

IMPORTANTE: No necesita aplicar mucha presión a la barra para activar el despachador de hielo. Oprimir fuerte no hará que el despachador funcione con más rapidez o produzca mayor cantidad de hielo.

3. Retire el vaso para detener la salida de hielo.

IMPORTANTE: Limite el tiempo en el que despacha hielo a un máximo de 2 minutos cada vez.

La luz del despachador

Estilo 1: La luz del despachador puede encenderse presionando el botón de ON (ENCENDIDO).

Estilo 2: Cuando usted utilice el despachador, la barra encenderá automáticamente la luz. Si usted desea que la luz esté encendida continuamente, puede elegir ON (ENCENDIDO) o NIGHT LIGHT (Luz nocturna).

ENCENDIDO: Presione el botón de LIGHT para encender la luz del despachador.

LUZ NOCTURNA: Presione el botón de LIGHT por segunda vez para seleccionar la luz nocturna. La luz del despachador se ajustará automáticamente para ponerse más brillante a medida que la habitación se ilumine más y más tenue a medida que la habitación se oscurezca.

APAGADO: Presione el botón de LIGHT por tercera vez para apagar la luz del despachador.

Las luces del despachador son del tipo DEL y no deberían necesitar cambiarse. Si le parece que las luces del despachador no funcionan, fíjese si no está bloqueado el detector de luz (en el modo de Luz nocturna). Para obtener más información, vea "Solución de problemas".



El bloqueo del despachador (en algunos modelos)

El despachador puede apagarse para facilitar la limpieza o para evitar que sea activado accidentalmente por niños pequeños o animales domésticos.

NOTA: La función de bloqueo no interrumpe el flujo eléctrico a la unidad, a la máquina de hacer hielo ni a la luz del despachador. Únicamente desactiva las barras del despachador. Los despachadores de agua y hielo no funcionarán.

Estilo 1: Presione el botón de LOCK (Bloqueo) para bloquear el despachador. Presione el botón de UNLOCK (Desbloqueo) para desbloquear el despachador.

Estilo 2: Presione y sostenga el botón de LOCK OUT (Bloqueo activado) para bloquear el despachador. Presione y sostenga el botón de LOCK OUT una segunda vez para desbloquear el despachador.

Fábrica de hielo y depósito

(en algunos modelos)

- Deje transcurrir 24 horas para la producción del primer lote de hielo. Deshágase de los tres primeros lotes de hielo producidos.
- La calidad del hielo dependerá de la calidad del agua que suministre a su fábrica de hielo. Evite la conexión de la fábrica de hielo a un suministro de agua blanda. Los productos químicos del ablandador de agua (tales como la sal) pueden dañar ciertos componentes de la fábrica de hielo y producir un hielo de muy baja calidad. Si no se puede evitar el uso de un suministro de agua blanda, asegúrese de que el ablandador de agua esté funcionando correctamente y que goce de un buen mantenimiento.
- No use ningún instrumento afilado para romper el hielo en el depósito. Esto puede dañar el recipiente para el hielo y el mecanismo de despachado.
- No guarde nada encima ni dentro de la fábrica de hielo o del depósito.

Estilo 1

Para encender y apagar la fábrica de hielo:

El interruptor de On/Off (Encendido/Apagado) se encuentra en el lado derecho superior del compartimiento del congelador.

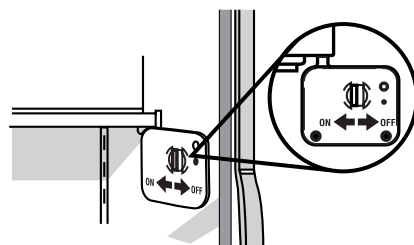

- Para encender la fábrica de hielo, deslice el control a la posición de ON (ENCENDIDO - hacia la izquierda).
- Para apagar la fábrica de hielo manualmente, deslice el control a la posición de OFF (APAGADO - hacia la derecha).

NOTA: La fábrica de hielo tiene un apagado automático. Los sensores de la fábrica de hielo detendrán automáticamente la producción de hielo pero el control permanecerá en la posición de ON (ENCENDIDO - hacia la izquierda).

Para quitar y volver a colocar el depósito de hielo:

1. Sostenga la base del depósito con ambas manos y presione el botón de liberación para levantar el depósito hacia arriba y hacia fuera.

NOTA: No es necesario girar el control de la máquina de hielo a la posición de OFF (APAGADO - hacia la derecha) cuando quite el depósito. La cubierta del sensor ("puerta abatible") en la pared izquierda del congelador hace que la fábrica de hielo deje de producir hielo si la puerta está abierta o se ha quitado el depósito.

2. Vuelva a colocar el depósito en la puerta y empújelo hacia abajo para asegurarse de que esté seguro en su lugar.



Estilo 2

Para encender y apagar la fábrica de hielo:

- Para ENCENDER la fábrica de hielo, sencillamente baje el brazo de control de alambre.
- Para apagar la fábrica de hielo manualmente, levante el brazo de control de alambre a la posición de OFF (APAGADO - brazo elevado) y escuche el chasquido. Aún se puede sacar hielo del despachador pero no se puede hacer más.

NOTA: La fábrica de hielo tiene un apagado automático. A medida que se produce el hielo, los cubitos de hielo llenarán el depósito para hielo, y éstos levantarán el brazo de control de alambre a la posición de OFF (APAGADO - brazo elevado). No fuerce el brazo de control de alambre hacia arriba o hacia abajo.

Para quitar y volver a colocar el depósito de hielo:

1. Levante desde abajo el panel que cubre el depósito y deslícelo hacia atrás.
2. Levante el brazo de control de alambre de manera que enganche en la posición OFF (APAGADO - brazo elevado).
3. Levante y jale de la parte delantera del depósito de hielo para sacarlo.

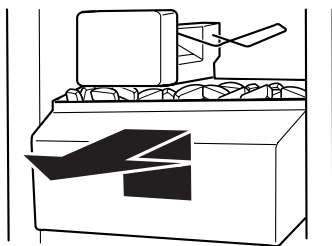

4. Vuelva a colocar el depósito empujándolo hasta el fondo o el despachador de hielo no funcionará.
5. Para reiniciar la producción de hielo, empuje el brazo de control de alambre hacia abajo, a la posición ON (ENCENDIDO). Cerciérese de que la puerta esté bien cerrada.

Sistema de filtración de agua

No use con agua que no sea microbiológicamente segura o que sea de calidad desconocida sin desinfectarla adecuadamente antes o después del sistema. Pueden usarse sistemas certificados para la reducción de quistes en aguas desinfectadas que puedan contener quistes filtrables.

Luz de estado del filtro de agua (en algunos modelos)

La luz de estado del filtro de agua le ayudará a saber cuándo cambiar el filtro de agua.

- La luz cambiará de verde a amarilla. Esto le dirá que es casi tiempo de cambiar el filtro.
- Se recomienda reemplazar el filtro de agua cuando la luz de estado cambie a rojo O BIEN cuando el flujo de agua al despachador o a la fábrica de hielo disminuya sensiblemente.

Se debe reemplazar el filtro al menos una vez cada 6 meses según la calidad del agua y el uso.

Después de cambiar el filtro de agua, reajuste la luz de estado del filtro de agua.

Estilo 1: Oprima el interruptor de la luz 5 veces en 10 segundos. La luz de estado cambiará de roja a verde.

Estilo 2: Presione y sostenga el botón de ajuste del filtro de agua hasta que la luz de estado se ponga verde. El botón de ajuste puede estar ubicado sobre el despachador de agua o sobre el panel de control en el compartimiento del frigorífico.

Filtro de agua sin indicador (en algunos modelos)

Si su frigorífico no tiene la luz indicadora del estado del filtro de agua, usted debe cambiar el cartucho del filtro de agua al menos una vez cada 6 meses según la calidad del agua y el uso. Si el flujo de agua hacia el despachador de agua o a la máquina de hacer hielo disminuye sensiblemente antes de que pasen 6 meses, cambie el filtro con más frecuencia.

Uso del despachador sin el filtro de agua

Usted puede usar el despachador sin un filtro de agua. El agua no estará filtrada.

1. Saque el filtro de agua.
2. Deslice la tapa del extremo del filtro y vuelva a colocarla en la rejilla de la base.

IMPORTANTE: No tire la tapa. Es parte de su frigorífico. Guarde la tapa para usarla con el filtro de reemplazo.

CUIDADO DEL FRIGORÍFICO

Limpieza

ADVERTENCIA



Peligro de explosión

Use un limpiador no inflamable.

No seguir esta instrucción puede ocasionar la muerte, explosión o incendio.

Tanto la sección del frigorífico como la del congelador se descongelan automáticamente. No obstante, limpie ambas secciones más o menos una vez al mes para evitar la acumulación de olores. Limpie los derrames de inmediato.

IMPORTANTE: Debido a que el aire circula entre ambas secciones, cualquier olor que se forma en una sección pasará a la otra. Usted debe limpiar meticulosamente ambas secciones para eliminar olores. Para evitar la transferencia de olores y la deshidratación de los alimentos, envuelva o tape bien los alimentos.

Para limpiar su frigorífico:

NOTA: No use productos de limpieza abrasivos o ásperos, como aerosoles para ventanas, productos de limpieza para pulir, líquidos inflamables, ceras para limpieza, detergentes concentrados, blanqueadores o productos de limpieza que contengan productos de petróleo en las partes de plástico, revestimientos interiores y de la puerta o juntas. No use toallas de papel, estropajos para fregar u otros utensilios de limpieza ásperos.

1. Desenchufe el frigorífico o desconecte el suministro de energía.
2. Lave a mano, enjuague y seque todas las partes desmontables y las superficies interiores meticulosamente. Use una esponja limpia o un paño liso y un detergente suave en agua tibia.
3. Lave las superficies externas metálicas pintadas y de acero inoxidable con una esponja limpia o un paño liso y detergente suave con agua tibia.
4. Una limpieza rutinaria del condensador no es necesaria en ambientes normales de operación en el hogar. Si el ambiente es particularmente grasiento o polvoriento, o si hay bastante tránsito de mascotas en el hogar, el condensador deberá limpiarse cada 2 ó 3 meses para asegurar la máxima eficacia.

Si necesita limpiar el condensador:

- Quite la rejilla de la base. Vea las instrucciones "Cómo quitar la puerta", ya sea en las Instrucciones para el usuario o en la hoja separada de instrucciones provista con el frigorífico.
 - Use una aspiradora con un cepillo suave para limpiar la rejilla, las áreas abiertas detrás de la rejilla y la superficie frontal del condensador.
 - Vuelva a colocar la rejilla de la base cuando termine.
5. Enchufe el frigorífico o reconecte el suministro de energía.

Cómo cambiar las bombillas

NOTA: No todas las bombillas son adecuadas para su frigorífico. Asegúrese de reemplazar la bombilla con otra del mismo tamaño, forma y vataje.

- En algunos modelos, la luz del despachador requiere un foco resistente de 10 vatios.
- Todas las otras luces requieren un foco de 40 vatios.

1. Desenchufe el frigorífico o desconecte el suministro de energía.
2. Si se indica, quite la pantalla de la luz.
NOTA: Para limpiar la pantalla de la luz, lávela con agua tibia y un detergente líquido. Enjuague y seque la pantalla meticulosamente.
3. Quite la bombilla y reemplácela con una del mismo tamaño, forma y vataje.
4. Si se indica, vuelva a colocar la pantalla de la luz.
5. Enchufe el frigorífico o reconecte el suministro de energía.

Cortes de corriente

Si no va a haber electricidad durante 24 horas o menos, mantenga la o las puertas del frigorífico cerradas (dependiendo del modelo) para que los alimentos se mantengan fríos y congelados.

Si el corte de electricidad va a durar más de 24 horas, haga lo siguiente:

- Saque todos los alimentos congelados y guárdelos en una conservadora de comida congelada.
- Ponga 2 libras (907 g) de hielo seco en el congelador por cada pie cúbico (28 L) de espacio en el congelador. Esto mantendrá los alimentos congelados de 2 a 4 días.
- Si no tiene conservadora de alimentos ni hielo seco, use todos los alimentos perecederos de una vez o póngalos en latas.

RECUERDE: Un congelador lleno se mantiene frío por más tiempo que uno a medio llenar. Un congelador lleno de carne se mantiene frío por más tiempo que uno lleno de alimentos de pastelería. Si Ud. ve que los alimentos contienen cristales de hielo, se pueden volver a congelar, pero la calidad y el sabor pueden verse afectados. Si el alimento no está en buenas condiciones, descártelo.

Cuidado durante las vacaciones y mudanzas

Vacaciones

Si Ud. decide dejar el frigorífico funcionando mientras está ausente, siga estos pasos para preparar el frigorífico antes de irse.

1. Use todos los artículos perecederos y congele el resto.
2. Si su frigorífico tiene fábrica de hielo automática:
 - Levante el brazo de cierre de alambre hacia la posición OFF (APAGADO - brazo hacia arriba) o coloque el interruptor de control de la fábrica de hielo en OFF.
 - Cierre el suministro de agua a la fábrica de hielo.
3. Vacíe el depósito de hielo.

Si Ud. decide apagar el frigorífico antes de irse, siga estos pasos.

1. Saque toda la comida del frigorífico.
2. Si su frigorífico tiene fábrica de hielo automática:
 - Cierre el suministro de agua a la fábrica de hielo por lo menos un día antes.
 - Levante el brazo de cierre de alambre hacia la posición OFF (APAGADO - brazo hacia arriba) o coloque el interruptor de control de la fábrica de hielo en OFF.
3. Apague (OFF) el control del frigorífico o del congelador (o control del termostato, dependiendo del modelo). Vea "Uso de los controles".
4. Limpie el frigorífico, pásele un trapo y séquelo bien.
5. Fije bloques de goma o de madera con cinta adhesiva en la parte superior de ambas puertas para que queden abiertas y el aire circule. Esto evita que se formen olores y que crezca moho. Tenga cuidado de no dañar la junta de la puerta con los bloques.

Mudanza

Si Ud. muda su frigorífico a una casa nueva, siga estos pasos para prepararse para la mudanza.

1. Si su frigorífico tiene máquina de hacer hielo automática:
 - Cierre el suministro de agua a la máquina de hacer hielo por lo menos un día antes.

- Desconecte la tubería de agua de detrás del frigorífico.
 - Cuando termine de caer el último lote de hielo, levante el brazo de cierre de alambre hacia la posición OFF (APAGADO - brazo hacia arriba) o coloque el interruptor de control de la fábrica de hielo en OFF.
2. Saque toda la comida del frigorífico y empaquete todos los alimentos congelados en hielo seco.
 3. Apague (OFF) el control del frigorífico o del congelador (o control del termostato, dependiendo del modelo). Vea "Uso de los controles".
 4. Desenchufe el frigorífico.
 5. Vacíe el agua de la bandeja recolectora que está ubicada detrás de la rejilla de la base.
 6. Limpie el frigorífico, pásele un trapo y séquelo bien.
 7. Saque todas las partes desmontables, envuélvalas bien y asegúrelas con cinta adhesiva para que no se muevan ni traqueteen durante la mudanza.
 8. Para los modelos con patas niveladoras, ajuste los rodillos para levantar la parte frontal del frigorífico, de modo que ruede con más facilidad. Vea "Ajuste las puertas".
 9. Sostenga las puertas cerradas y el cable pegados a la carcasa del frigorífico con cinta adhesiva.

Cuando llegue a la casa nueva, ponga todo de nuevo en su lugar y lea "Instrucciones de instalación" para obtener instrucciones de preparación. Además, si su frigorífico tiene máquina de hacer hielo automática, recuerde volver a conectar el suministro de agua al frigorífico.

SOLUCIÓN DE PROBLEMAS

Pruebe las soluciones sugeridas aquí antes de llamar para solicitar ayuda.

Funcionamiento del frigorífico

El frigorífico no funciona

⚠ ADVERTENCIA



Peligro de descarga eléctrica

Conecte a un contacto de pared de conexión a tierra de 3 terminales.

No quite la terminal de conexión a tierra.

No use un adaptador.

No use un cable eléctrico de extensión.

No seguir estas instrucciones puede ocasionar la muerte, incendio o descarga eléctrica.

- **¿Está desenchufado el cable de suministro de energía?** Conecte a un contacto de pared de conexión a tierra de 3 terminales.

- **¿Funciona el contacto?** Enchufe una lámpara para ver si funciona el contacto.
- **¿Hay un fusible de la casa fundido o se disparó el cortacircuitos?** Reemplace el fusible o reposicione el cortacircuitos. Si el problema continúa, llame a un electricista.
- **¿Están encendidos los controles?** Asegúrese de que los controles del frigorífico estén encendidos. Vea "Uso de los controles".
- **¿Es nueva la instalación?** Deje transcurrir 24 horas después de la instalación para que el frigorífico se enfríe por completo.
NOTA: El ajustar los controles de temperatura en la posición más fría no enfría ningún compartimiento más rápido.

El motor parece funcionar excesivamente

Es posible que su nuevo frigorífico funcione durante períodos más largos que su frigorífico anterior debido al compresor y los ventiladores de alto rendimiento. Es posible que la unidad funcione durante más tiempo si la habitación está caliente, si se ha agregado una gran cantidad de alimentos, si se abren las puertas con frecuencia o si se han dejado las mismas abiertas.

El frigorífico hace ruido

El ruido del frigorífico se ha ido reduciendo a lo largo de los años. Debido a esta reducción, es posible que escuche ruidos intermitentes en su nuevo frigorífico que no había notado en el modelo viejo. A continuación se enumeran algunos sonidos normales con una explicación.

- **Zumbido** - se escucha cuando la válvula de agua se abre para llenar la máquina de hacer hielo
- **Sonido pulsante** - los ventiladores/el compresor se están ajustando para obtener el máximo rendimiento
- **Vibraciones** - flujo de líquido refrigerante, tubería de agua o artículos guardados encima del frigorífico
- **Chisporroteos/Gorgoteos** - agua goteando en el calentador durante el ciclo de descongelación
- **Estallido** - contracción/expansión de las paredes interiores, especialmente durante el enfriamiento inicial
- **Agua corriendo** - puede escucharse cuando el hielo se derrite durante el ciclo de descongelación y corre hacia la bandeja recolectora
- **Chirridos/Crujidos** - esto ocurre cuando el hielo es expulsado del molde de la máquina de hacer hielo.

Las puertas no cierran completamente

- **¿Están bloqueadas las puertas?** Mueva los paquetes de alimentos lejos de la puerta.
- **¿Hay un recipiente o un estante bloqueando el paso?** Empuje el recipiente o el estante nuevamente a la posición correcta.

Es difícil abrir las puertas

⚠ ADVERTENCIA



Peligro de explosión

Use un limpiador no inflamable.

No seguir esta instrucción puede ocasionar la muerte, explosión o incendio.

- **¿Están las juntas sucias o pegajosas?** Limpie las juntas con un jabón suave y agua tibia.

El frigorífico se tambalea y no está estable

- **¿Qué debo hacer si mi frigorífico se tambalea y no está estable?** Para estabilizar el frigorífico, quite la rejilla de la base y baje las patas niveladoras hasta que toquen el piso. Vea las instrucciones “Cómo quitar la puerta”, ya sea en las Instrucciones para el usuario o en la hoja separada de instrucciones provista con el frigorífico.

Las luces no funcionan

- **¿Está flojo o quemado un foco?** Vea “Cómo cambiar los focos”.
- **¿Se ha fijado la luz del despachador en OFF (APAGADO)?** En algunos modelos, la luz del despachador funcionará solamente cuando se presione una palanca o un botón. Si usted desea que la luz del despachador permanezca encendida continuamente, fije la luz del despachador en ON (ENCENDIDO) o (en algunos modelos) NIGHT LIGHT (LUZ NOCTURNA), AUTO (AUTOMÁTICO), HALF (MEDIO) o DIM (TENUE). Vea “Despachadores de agua y hielo”.
- **¿Se ha fijado la luz del despachador en NIGHT LIGHT (LUZ NOCTURNA) o AUTO (AUTOMÁTICO)?** En algunos modelos, si se ha fijado el despachador en el modo NIGHT LIGHT (LUZ NOCTURNA) o AUTO (AUTOMÁTICO), asegúrese de que no esté bloqueado el sensor de la luz. Vea “Despachadores de agua y hielo”.

Temperatura y humedad

La temperatura es demasiado elevada

- **¿Es nueva la instalación?** Deje transcurrir 24 horas después de la instalación para que el frigorífico se enfríe por completo.
- **¿Se abre(n) o se deja(n) la(s) puerta(s) abierta(s) a menudo?** Esto hace que entre aire tibio al frigorífico. Reduzca al mínimo el número de veces que abre la puerta y mantenga las puertas completamente cerradas.
- **¿Se ha agregado una gran cantidad de alimentos?** Deje que transcurran varias horas para que el frigorífico vuelva a la temperatura normal.
- **¿Se han ajustado los controles correctamente de acuerdo con las condiciones circundantes?** Ajuste los controles un ajuste más frío. Fíjese en la temperatura en 24 horas. Vea “Uso de los controles”.

Hay acumulación de humedad en el interior

NOTA: Cierta acumulación de humedad es normal. Limpie los sensores con un paño seco.

- **¿Está húmeda la habitación?** Esto contribuye a la acumulación de humedad.
- **¿Se abre(n) o se deja(n) la(s) puerta(s) abierta(s) a menudo?** Esto hace que entre aire húmedo al frigorífico. Reduzca al mínimo el número de veces que abre la puerta y mantenga las puertas completamente cerradas.

La máquina de hacer hielo no produce hielo o no produce suficiente hielo

- **¿Se ha conectado el frigorífico a un suministro de agua y se ha abierto la válvula de cierre?** Conecte el frigorífico al suministro de agua y abra completamente la válvula de cierre.
- **¿Hay un estrechamiento en la tubería de suministro de agua?** Un estrechamiento en la tubería puede reducir el flujo de agua. Enderece la tubería de suministro de agua.
- **¿Está encendida la máquina de hacer hielo?** Asegúrese de que el brazo o interruptor de cierre de alambre (dependiendo del modelo) esté en la posición de ON (ENCENDIDO).
- **¿Es nueva la instalación?** Espere 24 horas después de la instalación de la máquina de hacer hielo para que empiece a producir hielo. Deje transcurrir 72 horas para la producción total de hielo.
- **¿Se acaba de sacar una gran cantidad de hielo?** Deje transcurrir 24 horas para que la máquina de hacer hielo se restablezca.
- **¿Se trabó un cubo de hielo en el brazo eyector de la máquina de hacer hielo?** Saque el hielo del brazo eyector con un utensilio de plástico. (Esto no se aplica a modelos con la fábrica de hielo instalada en la parte superior de la puerta del congelador.)
- **¿Se ha conectado un sistema de filtración de agua de ósmosis inversa al suministro de agua fría?** Esto puede hacer que disminuya la presión de agua. Vea “Requisitos del suministro de agua”.

Los cubos de hielo son huecos o pequeños

NOTA: Esto es una indicación de baja presión de agua.

- **¿No está abierta por completo la válvula de cierre de agua?** Abra completamente la válvula de cierre de agua.
- **¿Hay un estrechamiento en la tubería de suministro de agua?** Un estrechamiento en la tubería puede reducir el flujo de agua. Enderece la tubería de suministro de agua.
- **¿Se ha conectado un sistema de filtración de agua de ósmosis inversa al suministro de agua fría?** Esto puede hacer que disminuya la presión de agua. Vea “Requisitos del suministro de agua”.
- **¿Aún tiene preguntas acerca de la presión de agua?** Llame a un fontanero competente autorizado.

El hielo tiene mal sabor, mal olor o un color grisáceo

- **¿Son nuevas las conexiones de fontanería?** Las conexiones nuevas de fontanería pueden producir un hielo descolorido o de mal sabor.
- **¿Se han guardado los cubos de hielo durante mucho tiempo?** Deseche ese hielo. Lave el recipiente de hielo. Deje transcurrir 24 horas para que la máquina de hacer hielo haga hielo nuevo.
- **¿Ha habido una transferencia de olor de los alimentos?** Use recipientes herméticos contra humedad para almacenar comida.
- **¿Contiene el agua minerales (como el azufre)?** Podría ser necesario instalar un filtro para eliminar los minerales.
- **¿Tiene un filtro de agua instalado en el frigorífico?** Un descoloramiento o un color gris del hielo indican que el sistema de filtración de agua necesita enjuagarse más.

El despachador de hielo no funciona debidamente

- **¿Está completamente cerrada la puerta del congelador?** Cierre la puerta con firmeza. Si no se cierra completamente, vea “Las puertas no cierran completamente”.
- **¿Se ha instalado correctamente el depósito de hielo?** Asegúrese de que el depósito de hielo esté firmemente en su posición.
- **¿Es nueva la instalación?** Espere 24 horas después de la instalación de la máquina de hacer hielo para que empiece a producir hielo. Deje transcurrir 72 horas para la producción total de hielo.
- **¿Hay hielo atascado en el depósito de hielo o en el conducto de salida?** Saque el hielo que está atascado utilizando un utensilio de plástico, si es necesario. Limpie el conducto y el fondo del depósito de hielo usando un paño húmedo tibio y séquelos a fondo. Para evitar que se atasquen y mantener un suministro fresco de hielo, vacíe el depósito y limpie el depósito y el conducto de salida cada dos semanas.
- **¿Se ha agregado hielo incorrecto en el depósito?** Use únicamente el hielo producido por su máquina de hacer hielo actual.
- **¿Se ha derretido el hielo alrededor de la espiral metálica en el depósito de hielo?** Vacíe el depósito de hielo. Si es necesario, use agua tibia para derretir el hielo.

⚠ ADVERTENCIA



Peligro de cortaduras

Use un vaso resistente para recibir hielo del despachador.

No seguir esta instrucción puede ocasionar cortaduras.

- **¿El despachador de hielo se atasca mientras vierte el hielo “picado”?** Cambie el botón de hielo de “picado” a “en cubos”. Si despacha el hielo en cubos correctamente, oprima el botón para hielo “picado” y comience a despachar de nuevo.
- **¿Se ha mantenido el brazo del despachador oprimido durante mucho tiempo?** El hielo dejará de despacharse cuando se sostenga la barra demasiado tiempo. Espere 3 minutos para que el motor del despachador se repositone antes de usarlo nuevamente.

El despachador de agua no funciona debidamente

- **¿Está completamente cerrada la puerta del congelador?** Cierre la puerta con firmeza. Si no se cierra completamente, vea “Las puertas no cierran completamente”.
- **¿Se ha conectado el frigorífico a un suministro de agua y se ha abierto la válvula de cierre?** Conecte el frigorífico al suministro de agua y abra completamente la válvula de cierre.
- **¿Está la presión de agua a por lo menos 30 lb/pulg² (207 kPa)?** La presión de agua a la casa determina el flujo del despachador. Vea “Requisitos del suministro de agua”.
- **¿Hay un estrechamiento en la tubería de suministro de agua a la casa?** Enderece la tubería de suministro de agua.

- **¿Es nueva la instalación?** Enjuague y llene el sistema de agua.
- **¿Tiene un filtro de agua instalado en el frigorífico?** Este filtro puede estar obstruido o haberse instalado incorrectamente.
- **¿Se ha conectado un sistema de filtración de agua de ósmosis inversa al suministro de agua fría?** Vea “Requisitos del suministro de agua”.

Hay fugas de agua del despachador

NOTA: Es normal que caigan una o dos gotas de agua después de despachar agua.

- **¿No se ha puesto el vaso debajo del despachador el tiempo suficiente?** Sostenga el vaso debajo del despachador durante 2 a 3 segundos después de soltar la palanca o el botón del despachador.
- **¿Es nueva la instalación?** Enjuague el sistema de agua. Vea “Preparación del sistema de agua” o “Despachadores de agua y hielo”.
- **¿Ha cambiado recientemente el filtro de agua?** Enjuague el sistema de agua. Vea “Preparación del sistema de agua” o “Despachadores de agua y hielo”.

El agua del despachador no está lo suficientemente fría (en algunos modelos)

NOTA: El agua del despachador se enfría solamente a 50° F (10° C).

- **¿Es nueva la instalación?** Deje transcurrir 24 horas después de la instalación para que el suministro de agua se enfríe completamente.
- **¿Se ha despachado recientemente una gran cantidad de agua?** Deje transcurrir 24 horas para que el suministro de agua se enfríe completamente.
- **¿No se ha usado el despachador de agua recientemente?** Puede ser que el primer vaso de agua no esté frío. Descarte el agua del primer vaso.
- **¿Se ha conectado el frigorífico a una tubería de agua fría?** Asegúrese de que el frigorífico esté conectado a una tubería de agua fría. Vea “Requisitos del suministro de agua”.

AYUDA O SERVICIO TÉCNICO

Antes de solicitar ayuda o servicio técnico, por favor consulte la sección "Solución de problemas". Esto le podría ahorrar el costo de una visita de servicio técnico.

Si aún requiere ayuda, póngase en contacto con el distribuidor en donde compró su refrigerador.

Si necesita piezas de repuesto

Busque piezas de repuesto de buena calidad toda vez que necesite una pieza de repuesto para su refrigerador.

Para encontrar piezas de repuesto especificadas de fábrica en su localidad, llame al distribuidor en donde compró el refrigerador.

Garantía

Para obtener información acerca de la garantía, póngase en contacto con el distribuidor en donde compró el refrigerador.

Guarde este libro y su comprobante de compra juntos para referencia futura. Usted deberá proporcionar el comprobante de la compra o la fecha de instalación para obtener servicio bajo la garantía.

Escriba la siguiente información acerca de su electrodoméstico para ayudarlo a obtener ayuda o servicio técnico si alguna vez llegara a necesitarlo. Deberá tener a mano el número completo del modelo y de la serie. Puede encontrar esta información en la etiqueta con el número de modelo y de serie que está ubicada en la pared interior del compartimiento del refrigerador.

Nombre del distribuidor _____

Número de serie _____

Dirección _____

Número de teléfono _____

Número de modelo _____

Fecha de compra _____

ACCESORIOS

Para ordenar accesorios, póngase en contacto con su distribuidor autorizado de Whirlpool y solicite el número de pieza apropiado que se detalla a continuación.

Limpiador de acero inoxidable:

Pieza N° 4396095

Juegos de adorno lateral de la carcasa:

Pieza N° 2208187S - Juego de adorno de acero inoxidable

Pieza N° 2208187W - Juego de adorno de color blanco

Pieza N° 2208187B - Juego de adorno de color negro

Pieza N° 2208187T - Juego de adorno de color crema

Juegos de decoración del panel de la puerta:

Pieza N° 4378123 - Carcasa de color blanco

Pieza N° 4378124 - Carcasa de color negro

Pieza N° 4378125 - Carcasa de color crema

Filtros de reemplazo:

No use con agua que no sea microbiológicamente segura o que sea de calidad desconocida sin desinfectarla adecuadamente antes o después del sistema. Pueden usarse sistemas certificados para la reducción de quistes en aguas desinfectadas que puedan contener quistes filtrables.

Filtro de agua:

Pieza N° 4392857 (NL300 y L500)

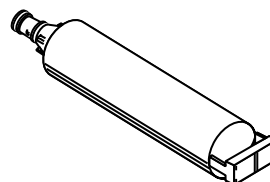

目录

| | | | |
|-----------------------|----|-----------------|----|
| 冰箱安全..... | 34 | 制冰机和储冰盒..... | 42 |
| 正确处理您的旧冰箱..... | 35 | 水过滤系统..... | 43 |
| 安装说明..... | 35 | 冰箱维护..... | 44 |
| 打开冰箱的包装..... | 35 | 清洗..... | 44 |
| 位置要求..... | 36 | 更换灯泡..... | 44 |
| 电气要求..... | 36 | 停电..... | 44 |
| 冰箱门..... | 37 | 节假日和搬动时的维护..... | 44 |
| 供水要求..... | 39 | 故障排除..... | 45 |
| 连接供水系统..... | 39 | 冰箱运行..... | 45 |
| 冰箱使用说明..... | 41 | 温度和湿度..... | 46 |
| 使用控制器..... | 41 | 冰和水..... | 46 |
| 蔬菜 / 肉类两用抽屉温度控制器..... | 41 | 支持或服务..... | 48 |
| 蔬菜保险盒湿度控制器..... | 41 | 配件..... | 48 |
| 取水机和取冰机..... | 42 | | |

冰箱安全

您及他人的安全都是非常重要的

在本手册中及您的设备上，我们均提供了许多重要的安全讯息。请始终阅读并遵守所有的安全信息。



此为安全警示标志。

此标志会针对能够对您和他人造成伤亡或伤害的潜在威胁向您发出警示。

所有的安全信息都将列在安全警示标志以及“危险”或“警告”等词语之后。

这些词语的含义是：



如您不立即遵守这些说明，会对您造成伤亡或严重伤害。



如您不遵守这些说明，会对您造成伤亡或严重伤害。

所有的安全信息会让您知晓存在着什么样的潜在危险、如何降低受伤的机率，以及如不遵守这些说明，将会产生什么样的结果。

重要安全说明

警告：为降低使用冰箱时发生火灾、电击或受伤的风险，请遵守以下的基本预防措施：

- 将插头插到接地插座上。
- 请勿拆下接地叉脚
- 请勿使用适配器。
- 请勿使用延长电线。
- 请在维修前，断开电源。
- 请在操作前，更换所有的部件和面板。
- 请将旧冰箱的门拆下。
- 请使用不易燃的清洁剂。
- 汽油等易燃材料和蒸汽要远离冰箱。
- 请使用两人或以上的人员移动和安装冰箱。
- 请在安装制冰机（仅适用于制冰机组件即用型）前，断开电源。
- 必须由具备资质的维修技师负责安装水管和制冰机。
- 取冰时，请使用质地坚固的玻璃（适用于某些机型）。
- 这款冰箱并不适合患有肢体、感官或精神残障，或缺乏经验和知识的人士（包括儿童）使用，除非这些人员由一位负责其安全的人士就冰箱的使用对他们进行监督或者提供使用指导。
- 应监督儿童，确保他们不会玩弄本设备。
- 如电源线受损，必须由厂商或其服务代理或具有同样资质的人员对其进行更换，以免发生危险。

请妥善保存这些说明

正确处理您的旧冰箱



警告

窒息危险

请将旧冰箱的门拆下。

否则，会造成死亡或脑损伤。

重要信息：儿童在冰箱中受困和窒息并非只是过去才出现的问题。即便只是搁置“几天”，废弃或弃置的冰箱仍然具有危险性。如您打算丢弃旧冰箱，请遵照以下的这些说明以帮助防止事故的发生。

在您丢弃旧冰箱或冷冻机前：

- 拆下冰箱门。
- 将储物架留在原处，这样儿童就不容易爬到冰箱里面。

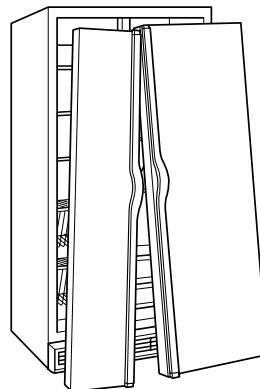

安装说明

打开冰箱的包装



警告

超重危险

请使用两人或以上的人员移动和安装冰箱。

否则，会造成背部受伤或其它损伤。

取下包装

- 请在使用前，取下冰箱上的胶带和胶粘物。如果要清除残留的胶带或胶粘物，请用大拇指轻轻摩擦残留部位。将您的手指涂上少量的洗洁精，在胶粘物上摩擦也能方便地清除残留的胶带或胶粘物。用温水擦拭干净并晾干。
- 不要使用尖锐的工具、外用酒精、易燃液体或擦洗剂来清除胶带或胶粘物。这些东西会损坏冰箱的表面。要了解更多信息，请参见“冰箱安全注意事项”。
- 在某些机型上：储物架、储物盒、门架轨道和其他功能部件可能包装在冰箱内。请按照包装中提供的说明正确装配。

移动冰箱时：

冰箱份量很重。当移动冰箱进行清洁或维修时，一定要将厚纸板或硬纸板铺在地板上，以避免损坏地板。在移动冰箱时，要始终沿直线将它拉出。在试图移动冰箱时，请勿摆动或让其自行“移动”，因为这样会损坏地板。

使用前清洁

在取下所有的包装材料之后，先清洁冰箱的内部，然后再使用。参见“冰箱维护”中的清洁说明

有关玻璃架和玻璃盖的重要信息：

玻璃架或玻璃盖表面温度低时，请勿使用温水清洗。如果遭受突然温变或冲击（如撞击），玻璃架和玻璃盖会破裂。根据设计，钢化玻璃会碎裂成许多砾石大小的碎片。这种情况是正常的。因为玻璃架和玻璃盖很重。在拆下它们时要使用双手，以避免掉落。

位置要求

警告



爆炸危险

汽油等易燃材料和蒸汽要远离冰箱。
否则，可能会导致死亡、爆炸或火灾。

为确保冰箱的适当通风，在冰箱的两侧和顶部应留出 1/2" (1.25 厘米) 的空间。冰箱后要留出 1 吋 (2.54 厘米) 的空间。如果冰箱带有制冰机，冰箱背面应留出额外的空间用于水管连接。当紧靠着固定墙面安装冰箱时，为了让冰箱门完全打开，冰箱门两侧应留出至少 2 吋 (5.08 厘米) 的空间 (视机型而定)。

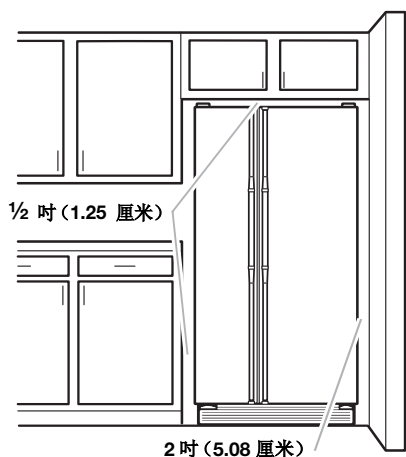

注释：

- 在某位置使用冰箱，其温度范围应在最低 55°F (13°C) 至最高 110°F (43°C) 之间。为实现最佳性能，最佳室内温度范围应在 60°F (15°C) 到 90°F (32°C) 之间，这样可以减少用电量并提供良好的冷却。建议不要将冰箱安装在靠近热源的地方，如烤箱或散热器。
- 产品安装所要求的标准柜体最小拆卸宽度为 36 吋 (91.44 厘米)。然而，如这款冰箱背靠延伸的墙面放置，并且如希望能够拆下蔬菜保鲜盒，则额外需要 18 吋 (45.72 厘米) 的柜体宽度，由此建议柜体开门总宽度为 54 吋 (137.16 厘米)。

电气要求

警告



电击危险

将插头插到接地插座上。
请勿拆下接地叉脚
请勿使用适配器。
请勿使用延长电线。
否则，会导致死亡、火灾或电击。

在将冰箱搬到最终摆放位置之前，请确保正确连接电源：

建议的接地方式

要求使用 115 伏 60 赫兹 (插头 1)，220/240 伏 50 赫兹 (插头 2 或 3)，或者 220 伏 60 赫兹 (插头 3) 接地交流电源插座。插座的最大熔断电流为 10 安。

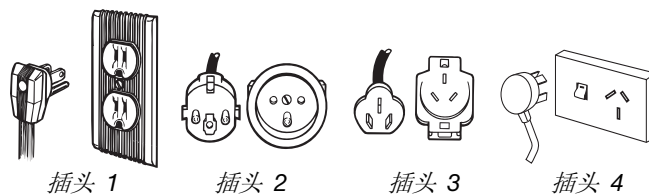

兹建议准备一条单独的电路，仅供您的冰箱使用。使用一个不带开关和拉线开关的电源插座。不要使用延长电线。

警告



电击危险

请在维修前，断开电源。
请在操作前，更换所有的部件和面板。
否则，会造成死亡或电击。

注释： 在进行任何形式的安装、清洗或者拆下灯泡之前，应首先关闭控制器 (视机型而定，可能为调温器、冷藏室或冷冻室控制器)，然后断开冰箱的电源。完成上述操作后，重新连接冰箱的电源并按所需的设置重新设定控制器 (视机型而定，可能为调温器、冷藏室或冷冻室控制器)。

对于澳大利亚和新西兰的用户：

您新近配置的冰箱经过专门制造，可以符合澳大利亚所有的电气标准和条件。

安装说明中的某些注释可能专指其它国家的电气要求，所以我们特请您留意这些特定的注释。

您的冰箱需要插入到 230/240 伏 50 赫兹 10 安 (插头 4) 的接地交流插座上。

冰箱门

请在开始安装前，准备好所需的工具和零部件并阅读所有的安装说明。

注释：在将产品搬入家中前，应先测量房门入口，确定是否需要拆下冷藏室门和冷冻室门。如需要拆门，请参见以下说明。

重要信息：在开始操作前，先关闭冰箱的控制器。拔下冰箱的电源插头或者切断电源。取出食物并取下任何可活动的门或门上的多功能储物盒。

所需的工具：

气泡水准仪、平头螺丝起子； $\frac{5}{16}$ " 扳手； $\frac{1}{4}$ "， $\frac{1}{2}$ "，和 $\frac{5}{16}$ " 六角套筒扳手



警告

电击危险



请在拆卸冰箱门之前，断开电源。
请在操作前，重新连接两条接地电线。
否则，会造成死亡或电击。

3 左上方铰链

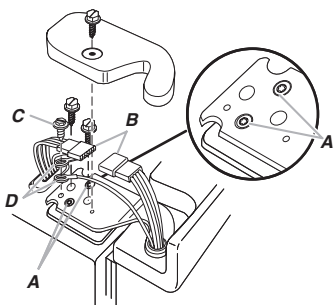

- A. 不要取下螺丝
- B. 接线插头
- C. 接地电线螺丝
- D. 接地电线

2 取水机水管连接

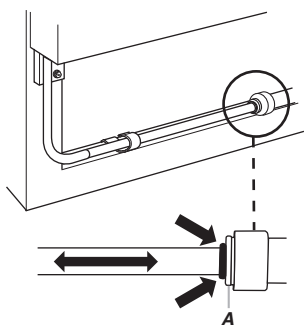

A. 接头面

1 底部护栅

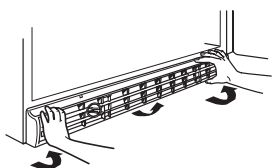

4 拆门



5 右上方铰链

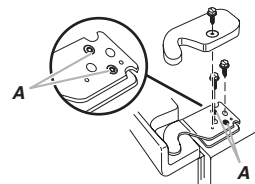

A. 不要取下螺丝

6 底部铰链

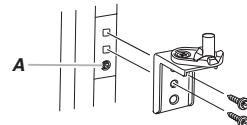

不要取下螺丝 A
(某些机型上带有这个螺丝)

7 冰箱门校平

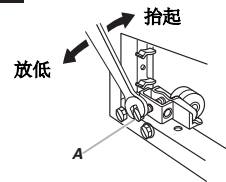

A. 校平螺丝

8 冰箱门校直

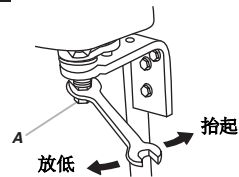

A. 校直螺丝

拆卸冰箱门

 **警告**



电击危险

请在拆卸冰箱门之前，断开电源。

否则，会造成死亡或电击。

1. 拔下冰箱的电源插头或者切断电源。
2. 打开冰箱的两扇门。将四个底角外的底部向上拉取下底座护栅。见图 1。
3. 如带有取冰机或取水机，拔下位于冷冻室门底座护栅后的取水机水管。见图 2。
 - 用红色外环压紧接头面，并拔出取水机水管。
 - 在某些机型上，从线夹上取下水管。
4. 将两扇门关好，并保持关闭状态，直至准备将门从冰箱柜体上取下为止。
5. 如图所示，使用一把 5/16" 的六角套筒扳手将左上方的铰链螺丝和铰链盖取下。见图 3。
6. 断开接线插头，并取下接地线螺丝以断开接地线。见图 3。
7. 如图所示，取下其余的左侧铰链螺丝和铰链。见图 3。

重要信息：不要取下任何一颗螺丝 A。
8. 向上垂直提起冰箱门，脱离底部铰链。见图 4。取水机水管仍然连接在冷冻室门上，并穿过底部左侧的铰链。一定要避免损坏取水机水管和电线。
9. 如图所示，拆下右上方的铰链盖和螺丝。见图 5。

重要信息：不要取下任何一颗螺丝 A。
10. 向上垂直提起冰箱门，脱离底部铰链。
11. 有时，当搬动冰箱通过房门入口时，可能不需要拆卸底部的铰链。两个底部铰链的结构相似。
 - 如图所示，必要时拆卸这些铰链。见图 6。

重要信息：为便于对齐和关闭门，在铰链和柜体之间有一块垫片。当拆下铰链时，该垫片可能会从所在位置上掉出来。如发生这种情况，先将垫片放在一边，这样在随后重新连接上铰链时就可以将垫片放回到原来的位置上。

重新安装冰箱门和铰链

1. 如两个底部铰链被拆下，要重新进行安装。要确保垫片处在铰链和柜体之间。拧紧螺丝。
2. 在出现安装冷冻室门时，可能需要他人的协助将取水机水管穿过底部的铰链。在将冰箱门重新安装到铰链上之前，先将取水机水管穿过底部左侧的铰链。

注释：在重新安装顶部铰链时，请为冰箱门提供额外的支撑。在操作期间，不要依靠门磁铁来固定门。
3. 将水管推入管接头中来重新连接取水机水管，直至推不动且黑色标记触碰到接头面为止。见图 2。在某些机型上，重新将水管安装到线夹中。
4. 如图所示，对准并安装右上方的铰链。见图 3。拧紧螺丝。

 **警告**



电击危险

将两条电线重新连接起来。

否则，会造成死亡或电击。

5. 重新连接两条接地线，并重新连接接线插头。见图 3。
6. 重新安装左侧铰链盖和螺丝。见图 3。
7. 向上提起冰箱门，使其落入底部右侧的铰链中，重新安装好冰箱门。
8. 如图所示，对准并重新安装右上方的铰链。见图 5。拧紧螺丝。
9. 重新安装铰链盖和螺丝。拧紧螺丝。
10. 将电源插头插入接地的 3 相分流插座或重新接通电源。

校平和关闭门

冰箱具有两个可调节的前滚轮，一个在右边，一个在左边。如冰箱看起来不稳，或如果希望能更方便地关上冰箱门，请按照以下的说明调整冰箱的倾斜度：

1. 将冰箱搬动到最终的摆放位置上。
2. 前滚轮组件中包括了两颗校平螺丝，位于冰箱两侧的底座上。见图 7。

注释：让其他人帮助推压冰箱的顶部，从而减轻校平螺丝和滚轮所承受的重力。这样能更方便地调节校平螺丝。
3. 使用一把 1/2" 的六角扳手调整校平螺丝。向右转动校平螺丝以提升冰箱的右侧，或向左转动校平螺丝以降低冰箱的左侧。可能需要转动校平螺丝数圈才能调整冰箱的倾斜度。见图 7。
4. 重新打开两扇门，检查这两扇门是否能如您所愿方便地关闭。如果不能，向右转动两个校平螺丝，让冰箱稍微向后倾斜一些。可能需要转动校平螺丝数圈，且两个校平螺丝应转动相同的量。
5. 使用气泡水准仪检查冰箱的校平情况。

门对齐

如两侧不平，冰箱的两扇门看上去可能不会正确对齐。如冰箱门出现这种情况，请参照先前章节中的说明检查校平情况。

依设计，当冰箱腾空时，冰箱门的高度会略有不同，以便承受放置在冰箱门上的食物的重量。若检查完校平情况并在冰箱内放进食物后冰箱门仍未对齐，请按照下列步骤调整门的对齐情况。

1. 将对齐螺丝放置在冰箱门的底部铰链上。见图 8。
2. 使用一把 $\frac{5}{16}$ " 扳手转动螺丝。要提升冰箱门，向右侧转动螺丝。要降低冰箱门，向左侧转动螺丝。
3. 在顶部和底部，检查冰箱的校平情况。如有必要，继续转动对齐螺丝，直至冰箱门对齐。
4. 重新装上底座护栅。

注释：一定要重新固定底座护栅上面的 Tech Sheet（技术表）。

供水要求

在安装前，准备好所有必需的工具和零部件。阅读并遵守随此处所列出的任何工具的使用说明。

所需的工具：

- 平头螺丝起子
- $\frac{1}{4}$ " 螺帽起子
- $\frac{7}{16}$ " 和 $\frac{1}{2}$ " 开口或两个可调节扳手
- $\frac{1}{4}$ " 钻头
- 充电式电钻

注释：冰箱的经销商可提供一套工具包，里面包含了 $\frac{1}{4}$ " (6.35 毫米) 鞍形座截止阀、管道接头和铜管。在购买前，确定鞍形座截止阀能符合您当地的管道铺设规范。不要使用穿孔式或 $\frac{3}{16}$ " (4.76 毫米) 鞍形座阀门，因为这种阀门会减少水流量并更容易发生堵塞。

重要信息：

- 所有的安装必须符合当地管道铺设规范的要求。
- 使用铜管并检查有无泄漏。只有在室温保持冰冻温度以上的地方才可以安装铜管。

水压

运行取水机和制冰机需要水压在 30 至 120 psi (207 至 827 千帕) 之间的冷水供水。如对水压有疑问，请联系获得许可的、有资质的水暖工。

反渗透供水

重要信息：从反渗透系统中流入到冰箱进水阀的供水压力应在 30 至 120 psi (207 至 827 千帕) 之间。

如反渗透水过滤系统连接到冰箱的冷水供水系统上，输往反渗透系统的水压应至少为 40 至 60 psi (276 至 414 千帕) 之间。

如流向反渗透系统的水压低于 40 至 60 psi (276 至 414 千帕) 之间的水平：

- 检查反渗透系统中的沉淀物过滤器是否堵塞。如有必要，更换过滤器。
- 在大量用水后，将反渗透系统的贮水容器重新装满水。
- 如冰箱带有水过滤器，与反渗透系统配合使用可能会进一步降低水压。取下净水器。参见“水过滤系统”。

如对水压有疑问，请联系获得许可的、有资质的水暖工。

连接供水系统

在开始连接前，先阅读所有的使用说明。

重要信息：如在连接水管之前接通冰箱的电源，请关闭制冰机 (OFF)。

连接到水管

方式 1

1. 拔下冰箱的电源插头或者切断电源。
2. 关闭总水管。打开最近的水龙头，水管长度要足够清洗水管用。
3. 将 $\frac{1}{2}$ " (1.27 厘米) 至 $\frac{1}{4}$ " (3.18 厘米) 的垂直冷水管放置在冰箱附近。

重要信息：

- 确保这是根冷水管。
 - 水平管将开始工作，但会在管道的顶部钻孔，而不是在底部。这会帮助防止钻头沾上水，并且防止正常的沉淀物堆积在阀门中。
4. 确定需要的铜管长度。测量从冰箱背面下方角落上连接处到水管之间的距离。增加 7 英尺 (2.1 米) 的长度以便于清洗。使用 $\frac{1}{4}$ " (6.35 毫米) 外径 (O.D.) 的铜管。确保铜管两端的切口整齐。
 5. 使用充电式电钻在您选择的冷水管上钻一个 $\frac{1}{4}$ " (6.35 毫米) 的孔。

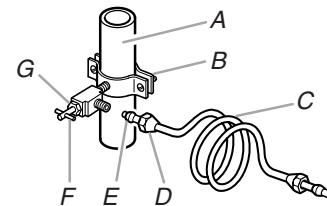

- A. 冷水管
- B. 管夹
- C. 铜管
- D. 压紧螺母
- E. 压紧套筒
- F. 截止阀
- G. 填密螺母

6. 用管夹拧紧冷水管的截止阀。一定要让出水端牢固地插入到水管上 $\frac{1}{4}$ " (6.35 毫米) 的钻孔中，且要将垫圈放在管夹下面。拧紧填密螺母。缓慢、平稳地拧紧管夹螺丝，这样垫圈就可以构成一个防水密封圈。不要拧的太紧，否则可能会压坏铜管。
7. 如图所示，滑动铜管上的压紧套筒和压紧螺母。将铜管的这一端牢固地、尽可能深地插入到出水端中，用可调节扳手将压紧螺母拧到出水端上。不要拧的太紧。
8. 将铜管的自由端放入容器或水槽中，并打开总水管。冲洗水管，直到水变清为止。关闭水管上的截止阀。卷绕铜管。

方式 2

1. 联系您的经销商进行正确的安装。
2. 拔下冰箱的电源插头或者切断电源。
3. 将提供的软管连接到饮用水供水系统上。

连接到冰箱

方式 1

1. 拔下冰箱的电源插头或者切断电源。
2. 将套在水阀门进水口上的塑料件取下并弃置。
3. 如图所示，用压紧螺母和套筒将铜管连接到阀门的进水口上。拧紧压紧螺母。不要拧的太紧。
4. 如图所示，使用冰箱背面的管夹将水管固定到冰箱上。当将冰箱向后推到墙壁上时，这可以帮助避免损坏水管。
5. 打开截止阀。
6. 检查有无泄漏。拧紧所有有泄漏的接头（包括阀门上的接头）或螺母。

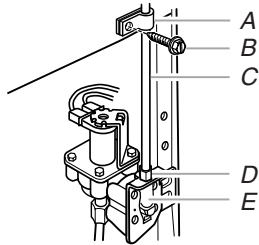

A. 管夹
B. 管夹螺丝
C. 铜管
D. 压紧螺母
E. 阀门进水口

7. 制冰机配备有一个内置的滤水器。如您当地的水质条件需要配备第二个滤水器，请将它安装到任一水管接头上的 $\frac{1}{4}$ " (6.35 毫米) 水管线路中。请从最近的设备经销商那里购买滤水器。

方式 2

1. 拔下冰箱的电源插头或者切断电源。
2. 将冰箱背面的灰色水管上黑色尼龙塞头取下并丢弃。
3. 如冰箱配备的灰色水管不够长，需要使用一个 $\frac{1}{4}$ " x $\frac{1}{4}$ " (6.35 毫米 x 6.35 毫米) 的管接头，用于将水管连接到现有的家用水管线路中。将随机配备的螺母穿到铜管一端的管接头中。
注释：用手拧紧螺母。然后用扳手再多拧几圈。不要拧的太紧。

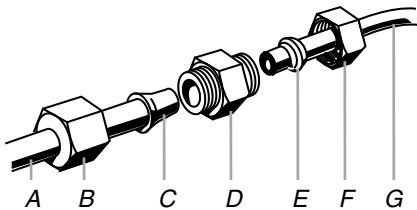

A. 冰箱水管
B. 螺母 (随机配备)
C. 球管
D. 管接头 (购买)
E. 套圈 (购买)
F. 螺母 (购买)
G. 家用水管线路

4. 打开截止阀。
5. 检查有无泄漏。拧紧任何泄漏的接头（包括阀门上的接头）或螺母。

方式 3

1. 将灰色水管的盖帽取下并废弃。

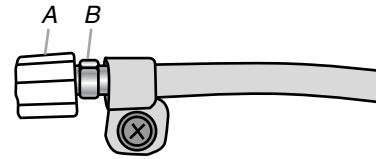

A. 盖帽
B. 进水口

2. 使用压紧螺母和套筒将铜管套在进水口上。
3. 一旦固定，拧紧压紧螺母。不要拧的太紧。
4. 拉出铜管检查接头。打开冰箱的供水。检查有无泄漏。拧紧任何泄漏的螺母或接头。

方式 4

1. 拔下冰箱的电源插头或者切断电源。
2. 将随机配备的软管连接到冰箱背面的水阀出水口上。

完成安装

警告



电击危险

插入接地的 3 相分流插座。

请勿拆下接地叉脚。

请勿使用适配器。

请勿使用延长电线。

如果不遵守这些说明，会造成死亡、火灾或电击。

1. 将插头插入到接地的 3 相分流插座上。
2. 冲洗供水系统。参见“准备供水系统”或“取水机和取冰机”。

注释：制作第一批冰需要 24 小时。完全装满储冰容器需要 3 天。

冰箱使用说明

使用控制器

为方便用户使用，冰箱的各个控制器已在工厂预先设置好。第一次安装冰箱时，确保各个控制器仍然处于预先设置状态。如下面章节所示，冷藏室控制器和冷冻室控制器应同时设定在“中间位置”上。

- 请留出时间，让冰箱完全变冷后再放入食物。最好等上 24 小时，再将食物放入冰箱当中。

重要信息：如您在冰箱充分变冷前就放入食物，则您的食物可能会变坏。将冷藏室和冷冻室控制器的设定值调节到高于（或更冷于）推荐值的位置上并不会在任何程度上加快冷藏室和冷冻室的冷却速度。

- “中间设置”适合家用冰箱的日常用途。控制器的温度设置得刚好可以让牛奶或果汁冷冻得如您所愿，而且冰激凌也冷冻得刚刚好。

如需要调节冷藏室或冷冻室内的温度，请使用下表中列出的设置作为参考。两次调节之间应至少间隔 24 小时。

| 情况 / 原因: | 调节: |
|---------------|------------------|
| 冷藏室温度太高 | 冷藏室 控制器的设置调高一个级别 |
| 冷冻室温度太高 / 冰太少 | 冷冻室 控制器的设置调高一个级别 |
| 冷藏室 温度太低 | 冷藏室控制器的设置调低一个级别 |
| 冷冻室温度太低 | 冷冻室控制器的设置调低一个级别 |

注释：自动外表水分控制器用于持续监视冰箱外部的水分累积。该控制器不必进行设定或调节。

设定控制器

冷藏室控制器用于调节冰箱冷藏室的温度。设定到中间设置值的左边，温度会上升。设定到中间设置值的右边，温度会下降。

冷冻室控制器用于调节冰箱冷冻室的温度。设定到中间设置值的左边，温度会上升。设定到中间设置值的右边，温度会下降。

背光控制器（适用于某些机型）：

当冷冻室控制器被设置为关闭（OFF）时，您的冰箱将不会制冷。

冷藏室控制器：

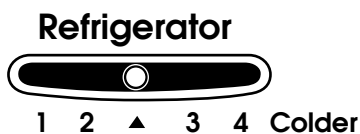

冷冻室控制器：



拨号控制器（适用于某些机型）：

当冷藏室控制器被设置为“0”OFF（关闭）时，您的冰箱将不会制冷。

冷藏室控制器：

方式 1：

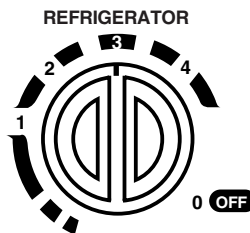

方式 2：

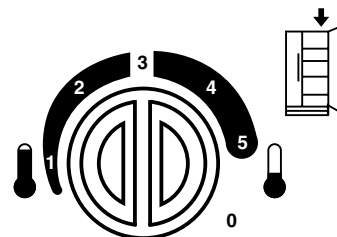

冷冻室控制器：

方式 1：

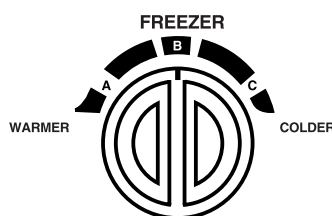

方式 2：

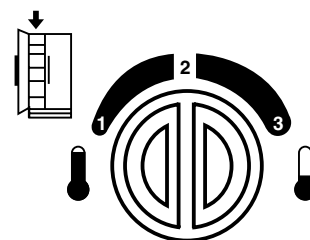

蔬菜 / 肉类两用抽屉温度控制器

（适用于某些机型）

该控制器经调节可适当冷藏肉类或蔬菜。托盘内的空气会得到冷却以避免“局部”结冰现象，且可以设定成按美国肉类协会（National Livestock and Meat Board）推荐的储藏温度 28° 至 32° F（-2° 至 0°C）来保存肉类。蔬菜 / 肉类两用抽屉控制器预先设定为最低肉类冷藏设置。

要冷藏肉类：

将该控制器设定为三种肉类（MEAT）冷藏设置中的一种，以便按其最佳冷藏温度来储存肉类。

要冷藏蔬菜：

将控制器设定为 VEG（蔬菜），以便按最佳的冷藏温度来储存蔬菜。

注释：如食物开始结冰，请向左移动控制器的设置（温度上升）。请记住，两次调节之间要间隔 24 小时。

蔬菜保险盒湿度控制器

（适用于某些机型）

您可以控制防潮密封保鲜盒中的湿度。可将控制器调节为 LOW（低）和 HIGH（高）之间的任何设置。

LOW（低）（打开）最适合储存带有表皮的水果和蔬菜。

HIGH（高）（关闭）最适合储存新鲜、多叶的蔬菜。

取水机和取冰机

(适用于某些机型)

根据冰箱的机型，您可以使用下列一个或多个功能：能够选择制作碎冰或冰块、当您使用取水机和取冰机会亮起特定的灯光、或者可以使用锁定功能防止意外出水或出冰。

重要信息：在将冰箱连接到水源或重新安装水过滤器后，冲洗供水系统。请使用结实耐用的容器压住取水机的接触杆至少 5 秒钟，然后松开 5 秒钟。重复此操作，直至水开始流出为止。一旦水开始流出，持续压住和松开取水机的接触杆（压住 5 秒钟，松开 5 秒钟）直至出水总量达到 3 加仑（12 升）。这样将排出过滤器和取水系统中的空气，并且让水过滤器可以使用。某些家庭可能需要更多的冲洗。当空气从系统中排出时，水可能会从取水机中喷射出来。

注释：

- 当冷冻室门打开时，取水和取冰系统不会运行。
- 请留出 24 个小时，让冰箱冷却并冰冻水。
- 制作出第一批冰需要 24 小时。头三批制作出来的冰要扔掉。

取水机

重要信息：每周要取出至少 1 夸脱（1 升）水以保证供应新鲜的冰水。

如果要取水：

1. 用一个质地坚固的玻璃杯压住取水机的接触杆。
2. 拿掉玻璃杯停止取水

重要信息：把取水时间限定为每次最多 2 分钟。

取冰机

当按下取冰机接触杆时，冷冻室中的制冰机储冰盒就开始出冰。

注释：有些机型会同时制作冰块和碎冰。在取冰之间，选择您喜欢的冰型。

如需要碎冰，在出冰之间冰块会被压碎。因此，取碎冰时需要稍微多等一会儿。碎冰机发出噪声是正常现象，且碎冰的大小可能不同。从碎冰改为碎块时，开始时会有少量的碎冰夹杂在冰块中。

如果要取冰：

1. 按下按钮，选择想要的冰型。



警告



割伤危险

取冰时应使用质地坚固耐用的玻璃。

否则，可能会被割伤。

2. 用一个质地坚固的玻璃杯压住取冰机的接触杆。把玻璃杯靠近取冰机的出口，防止冰掉落到玻璃杯的外面。

重要信息：启动取冰机时，您不需要太用力压接触杆。用力压并不会加快取冰过程或使得取冰量增大。

3. 拿掉玻璃杯停止取冰

重要信息：把取冰时间限定为每次最多 2 分钟。

取水（冰）机指示灯

方式 1：按下打开（ON）按钮，可以开启取水（冰）灯。

方式 2：在您使用取水（冰）机时，接触杆会自动打开指示灯。如您想让指示灯持续发亮，可以选择 ON（打开）或 NIGHT LIGHT（夜光）。

ON（打开）：按下 LIGHT（指示灯）按钮，打开取水（冰）机指示灯。

NIGHT LIGHT（夜光）：第二次按下 LIGHT（指示灯）按钮，选择 Night Light（夜光）模式。取水（冰）机指示灯会自动调整，从而随着房间亮度的增加而变的更亮，随着房间亮度变暗而变的更加微暗。

OFF（关闭）：第三次按下 LIGHT（指示灯）按钮，关闭取水（冰）机指示灯。

取水（冰）机指示灯是发光二极管指示灯，无需更换。如发现取水（冰）机指示灯不工作的情况，请确定指示灯传感器没有被屏蔽（在夜光模式下）。请参阅“故障检修”获取更多信息。



锁定取水（冰）机（适用于某些机型）

可关闭取水（冰）机，以便于清洗或者防止儿童和宠物意外取水或取冰。

注释：锁定功能并不会切断冰箱、制冰机或取水（冰）机指示灯的电源。这个功能只是禁用取水（冰）机的接触杆。而取冰机和取水机将不会工作。

方式 1：按下 LOCK（锁定）按钮锁定取水（冰）机。按下 UNLOCK（解除锁定）按钮解除对取水（冰）机的锁定。

方式 2：按下并按住 LOCK OUT（锁定）按钮锁定取水（冰）机。再次按下并按住 LOCK OUT（锁定）按钮解除对取水（冰）机的锁定。

制冰机和储冰盒

(适用于某些机型)

- 制作第一批冰需要 24 小时。头三批制作出来的冰要扔掉。
- 冰的质量将仅与制冰机的供水质量密切相关。避免将制冰机连接到软化水供水系统上。软水剂（如盐）会损坏制冰机的部件并导致冰的质量变差。如必须使用软化水供水系统，请确保软水剂使用正常并得到良好的维护。
- 不要使用任何尖锐的物体敲碎储冰盒中的冰。这样会损坏储冰容器和取冰机装置。
- 不要在制冰机或储冰盒顶部或内部储存任何东西。

方式 1

启动 / 关闭制冰机：

On/Off（启动 / 关闭）开关位于冷冻室顶部的右侧。

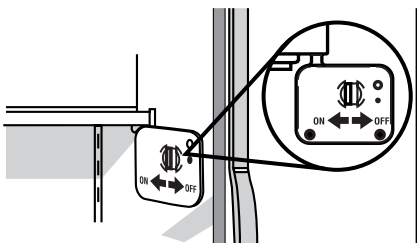

- 如果要启动制冰机，将控制器滑到 ON（启动）（左）的位置上。
- 如果要手动关闭制冰机，将控制器滑到 OFF（关闭）（右）的位置上。

注释：制冰机有一个自动关闭装置。制冰机传感器会自动停止制冰，但控制器仍将停留在 ON（启动）（左）的位置上。

取出和放回储冰盒：

1. 用双手握住储冰盒的底部并按下释放按钮将储冰盒抬起并取出。
注释：当取下储冰盒时，不必将制冰机控制器转动到 OFF（关闭）（右）的位置上。冷冻室左壁上的传感器盖（“挡板”）会让制冰机停止制冰（当挡板打开或取下储冰盒时）。
2. 将储冰盒重新装回门上并向下滑入以确保它固定回原来的位置上。



方式 2

启动 / 关闭制冰机：

- 如果要启动制冰机，只需简单地放下感应臂。
- 如果要手动关闭制冰机，将感应臂提升到 OFF（关闭）（臂向上）的位置并听到咔哒声即可。仍然可以取冰，但是冰箱不会再制冰。

注释：制冰机有一个自动关闭装置。当制成冰时，冰块将填满储冰盒，且冰块将把感应臂提升到 OFF（关闭）（臂向上）的位置上。不要硬性提升或降低感应臂。

取出和放回储冰盒：

1. 从底部向上拉起盖板，然后向后滑动盖板。
2. 抬起感应臂，直到听到咔哒一声锁定在 OFF（关闭）（向上）的位置上。
3. 抬起储冰盒的前端，将其拉出。

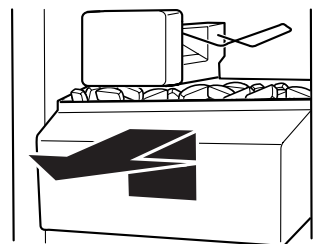

4. 放回储冰盒时，要把它推到底，否则取冰机不会工作。
5. 要重新启动制冰过程，将感应臂向下按到 ON（启动）的位置上。确定冰箱门已紧密关闭。

水过滤系统

如系统前后未进行充分的消毒，请不要使用带有微生物的不安全水质、或质量不明的水质。对于可能包含过滤胶囊的、经过消毒的水源上，可使用经验证可以降低胞囊的系统。

滤水器状态指示灯（适用于某些机型）

滤水器状态指示灯会帮助您了解什么时候该更换滤水器。

- 该指示灯会从绿色变成黄色。这是在告诉您差不多可以更换滤水器了。
- 建议您在状态指示灯变成红色时，或当取水机或制冰机的水流显著下降时更换滤水器。

依您当地的水质和使用情况，应至少每隔 6 个月更换滤水器。更换滤水器之后，重置滤水器状态指示灯。

方式 1

在 10 秒钟内按下指示灯开关 5 次。指示灯将从红色变成绿色。

方式 2

按下并按住滤水器重置按钮，直至状态指示灯变成绿色。重置按钮可能位于取水机上，或者位于冷藏室中的控制面板上。

无指示灯滤水器（适用于某些机型）

如冰箱没有配置滤水器状态指示灯，您应当根据您当地的水质和使用情况，至少每隔 6 个月更换滤水器芯一次。如在 6 个月的期限到期前，流向取水机或制冰机的水流出现显著的下降，请更频繁地更换滤水器。

不依靠滤水器使用取水（冰）机

您可以在没有滤水器的情况下运行取水（冰）机。而所用的水将不会得到过滤。

1. 取下滤水器。
2. 将滤水器末端的盖帽滑动取下，并更换底座护栅中的盖帽。

重要信息：请不要丢弃盖帽。它是冰箱的组成部件。请保管好盖帽，与更换的滤水器配套使用。

冰箱维护

清洗



警告



爆炸危险

请使用不易燃的清洁剂。

否则，可能会导致死亡、爆炸或火灾。

冷藏室和冷冻室两部分均会自动除霜。然后，为避免臭味聚集，应大约每隔一个月清洗两部分一次。应将溢出物立即擦拭干净。

重要信息：由于空气会在两部分之间流通，任何在一个部分内形成的气味都会转移到另一个部分当中。您必须彻底清洗两部分以清除臭味。为避免气味转移和食物变干，应将食物紧紧包住或盖住。

要清洗冰箱：

注释：不要在塑料部件、内壁和门边线或垫圈上使用研磨剂或强效清洁剂，诸如窗户喷雾剂、擦洗剂、易燃液体、清洁蜡、浓缩洗涤剂、漂白剂或包含石油产品的清洁剂。不要使用纸巾、百洁布或其它粗糙的清洁工具。

1. 拔下冰箱的电源插头或者切断电源。
2. 彻底手洗、冲洗和晾干可移动的部件和内壁。使用干净的海绵或软布并在温水中加入温和的洗涤剂。
3. 使用干净的海绵或软布并且在温水中加入温和的洗涤剂，擦洗不锈钢和喷漆的金属外表面。
4. 在一般的家庭操作环境中，不需要进行常规的冷凝器清洁。如使用环境特别油腻或非常脏，或家中经常有宠物，为确保冷凝器的最大功效，应每隔 2 至 3 个月对冷凝器进行清洁。

如需要清洁冷凝器：

- 取出底座护栅。参见冰箱的用户说明书或单独说明书中的“拆门”说明。
 - 使用带有软刷的真空吸尘器清洁护栅、护栅后面的开口部位以及冷凝器的前表面部位。
 - 清洁完后，重新装上底座护栅。
5. 插上冰箱的电源插头或重新接通电源。

更换灯泡

注释：并不是所有的灯泡都适用于您的冰箱。一定要更换相同尺寸、形状和瓦数的灯泡。

- 在某些机型上，取水（冰）机指示灯会要求配置 10 瓦的耐灯泡。
 - 所有其他的指示灯则要求配置 40 瓦的灯泡。
1. 拔下冰箱的电源插头或者切断电源。
 2. 取下灯罩（如果有的话）。

注释：如果要清洁灯罩，请使用温水和液体洗涤剂进行清洗。然后将灯罩冲洗干净并完全晾干。

3. 取下灯泡，然后更换一个相同尺寸、形状和瓦数的灯泡。
4. 重新安装灯罩（如果有的话）。
5. 插上冰箱的电源插头或重新接通电源。

停电

如停电时间在 24 小时以内，请保持冰箱门（依机型而定，可能为单扇、可能为双扇）的关闭状态，以帮助维持食物的冷藏或冷冻状态。

如停电时间超过 24 小时，请采取下列其中的一项措施：

- 取出所有冷冻食物，并放进冷冻食品柜里存放。
- 在冷冻室内放入干冰，标准为每立方英尺（28 升）的冷冻室空间内放入 2 磅（907 克）的干冰。这样可以保持食物的冷冻状态达 2 至 4 天。
- 如既没有冷冻食品柜，又没有干冰，请立即食用易腐烂食品或将其罐装起来。

请记住：冷冻室的冷冻状态在完全装满的情况下会比只装满一部分维持的时间更长。装满肉类的冷冻室会比装满烘焙食品的冷冻室维持更长时间的冷冻状态。如您看到食物含有冰晶，这样的食物可以重新冷冻起来，虽然其质量和味道可能会受到影响。如食物状况差，请直接处理掉。

节假日和搬动时的维护

节假日

如您选择在出门时继续使用冰箱，请在您出门前采取以下这些步骤，让冰箱有备无患。

1. 吃完任何易腐烂食品，并对其它食品进行冷冻。
2. 如冰箱带有自动制冰机：
 - 将感应臂提升到 OFF（关闭）（向上）的位置上或将制冰机控制器开关转动到 OFF（关闭）的位置上。
 - 关掉制冰机的供水系统。
3. 倒空储冰盒。

如您选择在出门前关闭冰箱，请按下列这些步骤操作。

1. 将冰箱中的所有食物取出。
2. 如冰箱带有自动制冰机：
 - 至少提前一天关闭制冰机的供水系统。
 - 当最后一块冰出来后，将感应臂提升到 OFF（关闭）（向上）的位置上或将制冰机控制器开关转动到 OFF（关闭）的位置上。
3. 将冷藏室或冷冻室控制器（或调温器，视机型而定）转动到 OFF（关闭）的位置上。参见“使用控制器”。
4. 彻底清洗冰箱，擦拭并晾干。
5. 用胶带在两扇门顶部粘贴橡皮或木块，让冰箱门尽量打开以便让足够的空气流如。这会阻止气味和霉菌的聚集。小心不要让木块损坏冰箱门的密封。

搬动

当您 will 冰箱搬入新家时，请按照以下的这些步骤做好搬运准备。

1. 如冰箱带有自动制冰机：
 - 至少提前一天关闭制冰机的供水系统。
 - 将水管从冰箱的背面拔下。
 - 当最后一块冰出来后，将感应臂提升到 OFF（关闭）（向上）的位置上或将制冰机控制器开关转动到 OFF（关闭）的位置上。
2. 从冰箱内取出所有的食物并使用干冰包裹所有冷冻的食物。
3. 将冷藏室或冷冻室控制器（或调温器，视机型而定）转动到 OFF（关闭）的位置上。参见“使用控制器”。

4. 拔下冰箱的电源插头。
5. 将位于底座护栅后面的除霜托盘中的水倒掉。
6. 彻底清洗冰箱，擦拭并晾干。
7. 取下所有可拆卸的部件，包裹好并用胶带将它们绑在一起，这样在搬运期间它们就不会来回移动并咣咣作响。
8. 对于具有水平腿的机型，请调整滚轮将冰箱的前端抬起，这样滚轮滚动起来就更方便。请参阅“调整冰箱门”一节。
9. 使用胶带将冰箱门封上，并使用胶带将电源线绑在冰箱柜体上。

当您抵达新家后，将所有东西放回原处。并且参照“安装说明”查看准备安装的说明。还有，如果您的冰箱具有自动的制冰机，请记住将供水系统重新连接到冰箱上。

故障排除

致电寻求帮助前，请首先尝试这里所建议的解决方法。

冰箱运行

冰箱不能运行



警告



电击危险

插入接地的 3 相分流插座。

请勿拆下接地叉脚。

请勿使用适配器。

请勿使用延长电线。

如果不遵守这些说明，会造成死亡、火灾或电击。

- **电源线没有插上？** 将插头插入到接地的 3 相分流插座上。
- **插座有没有问题？** 将灯插到插座上，检查插座是否有故障。
- **家中保险丝是否烧断或断路器是否断开？** 更换保险丝或重置断路器。如果仍然无法解决问题，请联系电工。
- **所有的控制器都打开了吗？** 确定冰箱的控制器都已打开。请参阅“使用控制器”一节。
- **新近安装冰箱吗？** 安装后应留出 24 小时让冰箱完全冷却下来。

注释：将温度控制器调到最冷设置并不会加快冷藏室或冷冻室的制冷速度。

电机似乎运行时间过长了

相对于旧冰箱，新冰箱因其配备的高效压缩机和风扇可以运行更长的时间。即便室温较高、添加了许多食物、冰箱门经常打开或者冰箱门忘记关上了，该冰箱也可能会运行更长的时间。

冰箱发出噪声

多年来，冰箱的噪声已经大大降低了。由于冰箱噪声的降低，您可能会听到新冰箱发出断断续续的噪声，而您在旧冰箱身上是不会注意到这样的噪声的。下面列出了一些正常的冰箱响声及其说明。

- **蜂鸣声** - 当水阀打开向制冰机装水时会听到这种声音
- **咔嚓声 / 咔哒声** - 阀门打开或关闭的声音
- **咔哒声** - 制冷剂、水管的流动声，或者放置在冰箱顶部的东西发出的声音
- **滋滋声 / 潺潺流水声** - 除霜循环期间水滴落到加热器上的声音
- **砰砰声** - 内壁的收缩 / 膨胀声，尤其是在初始冷却期间
- **连续不断的水流声** - 除霜循环期间水融化时不断流入到排水盘时可能会听到这种声音
- **咯吱声 / 开裂声** - 冰块中从制冰机模块中弹出的声音。

冰箱门不能完全关闭

- **门被东西挡住了吗？** 把食物包括挪到远离冰箱门的地方。
- **储物盒或储物架放在应该放置的位置上了吗？** 将储物盒或储物架推回到正确的位置上。

冰箱门很难打开



爆炸危险

请使用不易燃的清洁剂。

否则，可能会导致死亡、爆炸或火灾。

- 冰箱门衬垫是否变脏或发粘？用中性肥皂和温水清洗衬垫。

冰箱摇晃不稳

- 如果冰箱晃动不稳定怎么办？要稳固冰箱，请取出底座护栅并降低水平调节脚直到其接触地面。参见冰箱的用户说明书或单独说明书中的“拆门”说明。

指示灯不工作

- 灯泡是否没有插好或烧坏？参见“更换灯泡”一节。
- 取水（冰）机指示灯是否设定为 OFF（关闭）？在某些机型上，取水（冰）机指示灯只有在按下取水（冰）机接触杆时才会发亮。如果想让取水（冰）机指示灯持续发亮，可将取水（冰）机指示灯设定为 ON（打开）或（对于某些机型）设定为 NIGHT LIGHT（夜光）、AUTO（自动）、HALF（半自动）或 DIM（暗光）。参见“取水机和取冰机”。
- 取水（冰）机指示灯是否设定为 NIGHT LIGHT（夜光）或 AUTO（自动）？在某些机型上，如果取水（冰）机被设定为 NIGHT LIGHT（夜光）或 AUTO（自动）模式，确定取水（冰）机指示灯传感器没有被挡住。参见“取水机和取冰机”。

温度和湿度

温度太高了

- 新近安装冰箱吗？安装后应留出 24 小时让冰箱完全冷却下来。
- 冰箱门是否经常打开或忘记关上了？让热风进入冰箱。最大程度地减少冰箱门打开的次数并且要将冰箱门完全关紧。
- 添加了大量的食物？留出几小时，让冰箱恢复到正常的温度。
- 是否根据环境条件正确设置了控制器？将控制器调节为更冷的设定值。24 小时后检查温度。请参阅“使用控制器”一节。

冰箱内部有水汽凝结

注释：出现一些水汽凝结是正常现象。请用干布进行清洁。

- 室内潮湿？这可能会增加水汽凝结。
- 冰箱门是否经常打开或忘记关上了？让热风进入冰箱。最大程度地减少冰箱门打开的次数并且要将冰箱门完全关紧。

冰和水

制冰机不制冰或制冰量不够

- 冰箱是否连接到供水系统并且供水系统的截止阀是否打开了？将冰箱连接到供水系统上并且完全打开供水系统截止阀。
- 水源线路中是否有扭结？水管扭结会减少水流。伸直水源线路。
- 制冰机是否启动？确定感应臂或开关（视机型而定）处于 ON（启动）的位置上。
- 新近安装冰箱吗？安装制冰机后，要等待 24 小时，制冰机才开始制冰。完全制冰要等待 72 小时。
- 最近取冰量大吗？留出 24 小时，让制冰机制出更多的冰。
- 冰块是否卡在制冰机的弹射臂中？用塑料器具从弹射臂中取出冰块。（不适用于制冰机安装在冷冻门上方的机型。）
- 反渗透水挂虑系统是否连接到冷水供水系统上了？这会降低水压。参见安装说明书或使用及维护指南中的“供水要求”。参见“供水要求”。

冰块有空洞或很小

注释：这说明水压比较低。

- 供水截止阀是否没完全打开？将供水截止阀完全打开。
- 水源线路中是否有扭结？水管扭结会减少水流。伸直水源线路。
- 反渗透水挂虑系统是否连接到冷水供水系统上了？这会降低水压。参见“供水要求”一节。
- 水压仍然有问题？联系获得许可的、有资质的水暖工。

冰块中有杂味、臭味或颜色发灰

- 新近连接水管管道吗？新近连接水管管道可导致冰块变色或有杂味。
- 冰块储存时间是否过长？扔掉冰块。清洗储冰盒。留出 24 小时，让制冰机制出新的冰块。
- 是否沾染了食物的气味？使用密闭、防潮的包装材料储存食物。
- 水中是否含有矿物质（如硫磺）？可能需要安装滤水器清除矿物质。
- 冰箱上是否安装了滤水器？冰块发灰或发暗说明水过滤系统需要额外进行冲洗。

取冰机运行不正常

- 冷冻室门是否完全关闭？紧密关闭冷冻室门。如该门未完全关闭，请参见“冰箱门不能完全关闭”一节。
- 储冰盒是否正确安装了？确定储冰盒被牢固安装就位。
- 新近安装吗？安装制冰机后，要等待 24 小时，制冰机才开始制冰。完全制冰要等待 72 小时。
- 冰块是否堵塞在储冰盒或冰槽内？如有需要使用塑料器具，取出堵塞的冰块。使用温湿布清洗冰槽和储冰盒，并使其彻底晾干。为避免堵塞保持冰块的新鲜供应，请清空储冰盒并每两周清洗储冰盒和冰槽。
- 储冰盒中是否添加了不符合规格的冰块？仅使用当前的制冰机制出的冰块。

- 储冰盒内的输送螺旋（金属螺旋）周围是否有冰块融化？倒空储冰盒。如有必要，使用温水融化冰。

 **警告**



割伤危险

取冰时应使用质地坚固耐用的玻璃杯。
否则，可能会被割伤。

- 在取“碎”冰时，取冰机是否停转？将取冰按钮由“碎兵”改成“冰块”。如取冰机能正确排出冰块，按下“碎”冰按钮，开始重新取冰。
- 压住取冰机接触杆的时间是否过长？如果压住取冰机接触杆的时间过长，取冰机将停止排出冰。在重新使用前，请等待 3 分钟，让取冰机发动机重置。

取水机运行不正常

- 冷冻室门是否完全关闭？紧密关闭冷冻室门。如该门未完全关闭，请参见“冰箱门不能完全关闭”一节。
- 冰箱是否连接到供水系统并且供水系统的截止阀是否打开了？将冰箱连接到供水系统上并且完全打开供水系统截止阀。
- 水压是否至少达到 30 psi（207 千帕）？家中供水水压决定着取水机的流量。参见“供水要求”一节。
- 家中水源线路中是否有扭结？伸直水源线路。
- 新近安装吗？冲洗并注满供水系统。
- 冰箱上是否安装了滤水器？滤水器可能被堵塞或没有正确安装。
- 反渗透水过滤系统是否连接到冷水供水系统上了？参见“供水要求”。

取水机出现漏水

注释：取水后出现一、两滴水滴是正常现象。

- 玻璃杯没有在取水机下面放置足够长的时间？松开取水机接触杆/垫后，让玻璃杯在取水机下面放置 2 到 3 秒钟。
- 新近安装吗？冲洗供水系统。参见“准备供水系统”或“取水机和取冰机”。
- 最近是否更换了滤水器？冲洗供水系统。参见“准备供水系统”或“取水机和取冰机”。

取水机的水不够冷（适用于某些机型）

注释：取水机中出来的水只是冰冻到 50° F（10° C）。

- 新近安装吗？安装后应留出 24 小时让供水系统完全冷却下来。
- 最近是否大量取水？留出 24 小时让供水系统完全冷却下来。
- 最近没有取水吗？第一杯水可能不够冷。倒掉第一杯水。
- 冰箱连接到冷水管上了吗？确定冰箱连接到了冷水管上。参见“供水要求”一节。

支持或服务

在打电话要求提供支持和服务之前，请查阅“故障排除”一节。这可能会让您节省下拨打维修电话的费用。

如果您仍需要帮助，请联系出售给您冰箱的经销商。

如您需要替换部件

无论您何时需要为您的冰箱更换部件，请查找质量好的替换部件。要在您所在的地区内找到工厂指定的替换部件，请联系出售给您冰箱的经销商。

保修

如欲了解保修信息，请联系出售给您冰箱的经销商。

请妥善保管此书以及您的销售发票，供将来参考。要获得保修期内服务，您必须提供购买证明或安装日期。

请填写下列与您设备有关的信息以便在您有需要时，帮助您获得支持或服务。您需要了解完整的冰箱型号和序列号。您可以位于冰箱冷藏室内壁上的型号及序列号标签中找到此类信息。

经销商名称 _____

序列号 _____

地址 _____

电话号码 _____

型号 _____

购买日期 _____

配件

如需订购配件，请联系您当地的经授权的惠尔普经销商，并按照下面列出的零部件编号订购适当的配件。

不锈钢清洁剂和擦光剂：

零件编号 #4396095

柜体侧边修理工具包：

零件编号 2208187S - 不锈钢修理工具包

零件编号 2208187W - 白色修理工具包

零件编号 2208187B - 黑色修理工具包

零件编号 2208187T - 淡褐色修理工具包

门面板装饰工具包：

零件编号 4378123 - 白色柜体颜色

零件编号 4378124 - 黑色柜体颜色

零件编号 4378125 - 淡褐色柜体颜色

替换滤水器：

如系统前后未进行充分的消毒，请不要使用带有微生物的不安全水质、或质量不明的水质。对于可能包含过滤胶囊的、经过消毒的水源上，可使用经验证可以降低胶囊的系统。

滤水器：

零件编号 4392857 (NL300 和 L500)

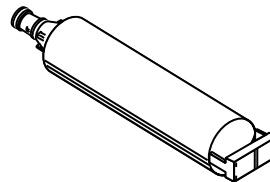

목차

| | | | |
|------------------------------|-----------|-----------------------|-----------|
| 냉장고 안전..... | 49 | 제빙기 및 보관통..... | 58 |
| 구형 냉장고의 적절한 처리..... | 50 | 물 여과 시스템..... | 59 |
| 설치 지침..... | 50 | 냉장고 관리..... | 59 |
| 냉장고 포장 풀기..... | 50 | 청소..... | 59 |
| 위치 요건..... | 51 | 전구 교환..... | 60 |
| 전기 요건..... | 51 | 정전..... | 60 |
| 냉장고 도어..... | 52 | 휴일 및 이동 시 관리..... | 60 |
| 물 공급 요건..... | 54 | 문제 해결..... | 61 |
| 수원 연결..... | 54 | 냉장고 작동..... | 61 |
| 냉장고 사용..... | 56 | 온도 및 수분..... | 62 |
| 조절 장치 사용..... | 56 | 물과 얼음..... | 62 |
| 변환형 서랍 온도 조절 장치..... | 57 | 지원 또는 서비스..... | 64 |
| 크리스퍼 (Crisper) 습도 조절 장치..... | 57 | 부속품..... | 64 |
| 물 배출기와 얼음 배출기..... | 57 | | |

냉장고 안전

귀하와 다른 사람의 안전은 매우 중요합니다

본 매뉴얼과 제품에 매우 중요한 안전 메시지를 제공하였습니다. 항상 모든 안전 메시지를 읽고 준수하십시오.



이 기호는 안전 경고 기호입니다.

이 기호는 귀하와 다른 사람에게 사상을 야기할 수 있는 잠재적인 위험에 대하여 귀하에게 경고하고 있습니다.

모든 안전 메시지는 안전 경고 기호와 “위험 (DANGER)” 또는 “경고 (WARNING)” 와 같은 단어 다음에 이어집니다. 이러한 단어는 다음을 의미합니다.

! 위험

지침을 **즉시** 준수하지 않을 경우, 사망하거나 심각한 상해를 입을 수 있습니다.

! 경고

지침을 준수하지 않을 경우, 사망하거나 심각한 상해를 입을 수 있습니다.

모든 안전 메시지는 잠재적인 위험이 무엇인지, 상해 위험을 줄일 수 있는 방법은 무엇인지, 지침을 준수하지 않을 경우, 어떠한 일이 발생하는지를 알려드리게 됩니다.

중요 안전 지침

경고: 냉장고를 사용할 때 화재, 감전, 상해 위험을 줄이려면, 다음과 같은 기본적인 예방조치를 준수해 주십시오.

- 접지된 콘센트에 플러그를 꽂아 주십시오.
- 접지 핀 (prong) 을 제거하지 마십시오.
- 어댑터를 사용하지 마십시오.
- 연장 코드를 사용하지 마십시오.
- 사용 전에는 전원을 연결하지 마십시오.
- 작동 전 모든 부품과 패널을 교체하십시오.
- 구형 냉장고의 경우 도어를 제거하십시오.
- 불연성 클리너를 사용하십시오.
- 냉장고에서 가솔린과 같은 가연성 물질과 수증기를 제거하십시오.
- 두 사람 이상이 냉장고를 이동하거나 설치하십시오.
- 제빙기를 설치하기 전에 전원을 차단하십시오 (기성 모델 제빙기 키트 상에서만).
- 자격을 갖춘 서비스 기술자가 워터 라인 (water line) 과 제빙기를 설치하여야 합니다.
- (몇몇 모델 상에서) 얼음을 배출 할 경우 단단한 유리컵을 사용하십시오.
- 안전을 책임지는 사람이 본 제품의 사용과 관련한 감독이나 지침을 제공하지 않을 경우, 본 제품은 신체적, 지각적, 정신적 능력이 부족한 사람 (어린이 포함) 이나 경험이나 지식이 부족한 사람이 사용하도록 의도되지 않았습니다.
- 어린이의 경우, 본 제품을 이용하여 놀이를 하지 않도록 감독되어야 합니다.
- 전원 코드에 손상이 발생한 경우, 위험을 피할 수 있도록, 제조자나 서비스 대리인 또는 유사 자격을 갖춘 사람에 의하여 교체되어야 합니다.

지침서 저장

구형 냉장고의 적절한 처리 |

⚠경고

질식 위험

구형 냉장고의 도어를 제거하십시오 .

그렇지 않을 경우 , 사망 또는 뇌 손상을 초래할 수 있습니다 .

중요 사항: 어린이가 냉장고에 갇히거나 질식 당하는 것은 과거의 문제가 아닙니다 . 폐기되거나 버려진 냉장고는 " 단순히 몇일 " 안치된다 하더라도 여전히 위험합니다 . 구형 냉장고를 제거하는 경우 , 사고를 예방하는데 도움이 될 수 있도록 이러한 지침을 준수하여 주시기 바랍니다 .

구형 냉장고나 냉동고를 버리기 전에는 다음을 수행하십시오 .

- 도어를 제거하십시오 .
- 어린이가 안쪽으로 들어서지 못하도록 선반을 제자리에 두십시오 .

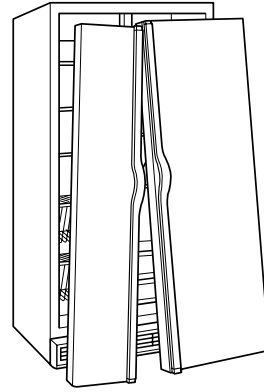

설치 지침

냉장고 포장 풀기

⚠경고

과다한 중량 위험

두 사람 이상이 냉장고를 이동하거나 설치하십시오 .

그렇지 않을 경우 , 등이나 기타 부위의 상해를 초래할 수 있습니다 .

냉장고를 이동하는 경우 :

냉장고는 무겁습니다 . 냉장고를 청소하거나 서비스를 받기 위해 옮길 때에는 카드보드나 하드보드로 바닥을 덮어 바닥이 손상되지 않도록 주의하십시오 . 이동 시에는 냉장고를 항상 바로 끌어 당겨 주십시오 . 바닥에 손상을 줄 수 있기 때문에 냉장고를 이동시키려고 흔들거나 " 끌면서 걸어가지 " 마십시오 .

포장 제거

- 냉장고를 사용하기 전 테이프와 접착제 제거 . 잔여 테이프와 접착제를 제거하려면 , 엄지 손가락을 사용하여 해당 부위를 세게 문질러 주십시오 . 접착 부위 상에서 손가락에 소량의 그릇용 세제를 묻혀 문지를 경우 , 테이프나 접착제 잔여물을 쉽게 제거할 수 있습니다 . 접착부위를 따뜻한 물로 닦고 건조 시키십시오 .
- 테이프나 접착제를 제거하기 위하여 날카로운 도구 , 소독용 알코올 , 가연성 액체 , 연마성 클리너를 사용하지 않도록 하십시오 . 이러한 제품은 냉장고의 표면에 손상을 줄 수 있습니다 . 보다 자세한 정보에 대해서는 " 냉장고 안전 " 을 참고해 주십시오 .
- 몇몇 모델의 경우 , 선반 , 보관통 , 도어 선반 레일 및 기타 기능성 부품이 냉장고 내부에 포장되어 있을 수 있습니다 . 적절한 조립을 위하여 포장에 포함된 지침서를 준수하십시오 .

사용 전 청소

모든 포장 재료를 제거한 후 , 냉장고를 사용하기 전에 냉장고의 내부를 청소하여 주십시오 . " 냉장고 관리 " 의 청소 지침을 참조하여 주십시오 .

유리 선반과 커버에 대하여 알아야 할 중요 정보

차가운 상태의 유리 선반이나 커버를 따뜻한 물로 세척하지 마십시오 . 갑작스러운 온도 변화나 충돌 등과 같은 충격이 가해지면 유리 선반과 커버가 망가질 수 있습니다 . 강화 유리는 많은 작은 돌맹이 크기의 조각으로 부서어질 수 있도록 설계되어 있습니다 . 이는 일반적인 현상입니다 . 유리 선반과 커버는 무겁습니다 . 운반 시에는 낙하를 방지하기 위해 두 손을 이용하여 옮기십시오 .

위치 요건

⚠경고



폭발 위험

냉장고에서 가솔린과 같은 가연성 물질과 증기를 제거하십시오.

그렇지 않을 경우, 폭발 또는 화재를 초래할 수 있습니다.

냉장고의 적절한 통풍을 위하여, 각 측면과 상부에 1/2" (1.25 cm)의 공간을 허용해 주십시오. 냉장고의 뒤에는 1" (2.54 cm)의 공간을 허용해 주십시오. 냉장고에 제빙기가 있는 경우, 워터 라인 연결을 위하여 뒷면에 추가 공간을 허용해 주십시오. 고정식 벽체 옆에 냉장고를 설치하는 경우, 도어를 젖혀 열수 있도록 각 측면에 최소 2" (5.08 cm)의 공간 (모델에 따라)을 남겨 주십시오.

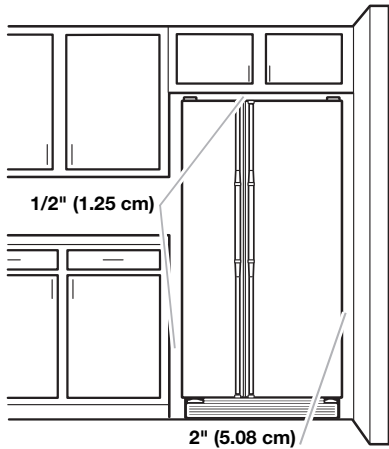

참고 :

- 본 냉장고는 최소 55°F (13°C)에서 최대 110°F (43°C)의 온도 범위 지역에서 사용할 수 있도록 제작되었습니다. 전기 사용을 감소 시키고 우수한 냉각 성능을 제공하는 최적의 성능을 위한 상온 범위는 60°F (15°C) ~ 90°F (32°C)입니다. 오븐이나 라디에이터와 같은 열원 부근에 냉장고를 설치하지 않을 것을 권고합니다.
- 제품 설치를 위하여 필요한 최소 공칭 캐비닛 단면 폭은 36" (91.44 cm)입니다. 하지만 제품이 확장된 벽체를 뒤로하여 설치되며, 크리스퍼 팬을 제거할 수 있는 역량을 원하는 경우, 추가적으로 18" (45.72 cm)의 캐비닛 폭이 필요하며, 따라서 54" (137.16 cm)의 전체 캐비닛 개방 폭을 추천합니다.

전기 요건

⚠경고



감전 위험

접지된 콘센트에 플러그를 꽂아 주십시오.

접지 핀 (prong)을 제거하지 마십시오.

어댑터를 사용하지 마십시오.

연장 코드를 사용하지 마십시오.

그렇지 않을 경우, 사망, 화재, 감전을 초래할 수 있습니다.

최종 위치로 냉장고를 이동하기 전, 적절한 전기 연결을 갖추고 있는지를 확인하는 것이 중요합니다.

추천 접지 방법

115 Volt 60 Hz. (플러그 1), 220/240 Volt 50 Hz. (플러그 2 또는 3), 또는 220 Volt 60 Hz. (플러그 3) AC 전용 10-amp 퓨즈와 접지 전원이 필요합니다.

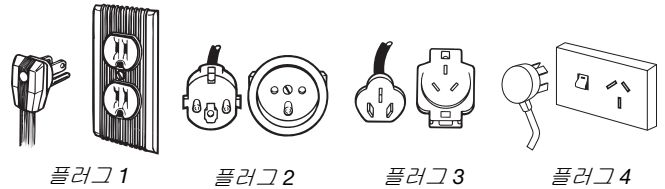

냉장고 전용의 별도 회로를 제공할 것을 추천합니다. 스위치나 풀 체인 (pull chain)을 통하여 전원을 끌 수 없는 콘센트를 사용하지 마십시오. 연장 코드를 사용하지 마십시오.

⚠경고



감전 위험

사용 전에는 전원을 연결하지 마십시오.

작동 전 모든 부품과 패널을 교체하십시오.

그렇지 않을 경우, 사망 또는 감전을 초래할 수 있습니다.

참고 : 설치, 청소, 전구 제거 등을 수행하기 전, 조절 장치 (모델에 따라 서모스탯, 냉장실, 냉동실 조절장치)를 끄신 후 냉장고의 전원을 분리하십시오. 마무리 되면, 냉장고에 전원을 재연결 하신 후 조절 장치 (모델에 따라 서모스탯, 냉장실, 냉동실 조절장치)를 원하는 설정으로 리셋 하십시오.

오스트레일리아 및 뉴질랜드 :

신규 제품은 모든 오스트레일리아 표준 및 조건을 만족시킬 수 있도록 특수 제작되었습니다.

설치 지침서의 몇몇 표기법이 다른 국가의 전기 요건을 의미할 수 있기 때문에 이러한 구체적인 참조 내용에 각별한 관심을 가져 주시기 바랍니다.

제품이 230/240 Volt 50 Hz, 10-amp AC 전용 접지 콘센트 (플러그 4)에 연결 되어야 합니다.

냉장고 도어

필요한 도구와 부품을 모은 후, 설치를 시작하기 전에 모든 지침을 읽어 주십시오.

참고: 제품을 가정으로 이동하기 전에, 냉장실과 냉동실 도어를 제거할 필요가 있는지를 알 수 있도록 가정의 출입구를 측정하여 주십시오. 도어를 제거할 필요가 있는 경우, 아래의 지침을 참조해 주십시오.

중요 사항: 시작하기에 앞서 냉장고의 조절 장치를 꺼주십시오. 냉장고의 플러그를 빼서 전원을 분리해 주십시오. 도어에서 음식물과 조절식 도어 또는 유틸리티 보관통을 제거해 주십시오.

필요 도구:

수평계; 일 (-) 자 스크류 드라이버; 5/16" 렌치; 1/4", 1/2", 5/16" 육각 소켓 렌치

⚠ 경고

감전 위험



도어를 제거하기 전에 전원을 분리하십시오.
작동 전 접지선 모두를 재연결 하십시오.
그렇지 않을 경우, 사망 또는 감전을 초래할 수 있습니다.

3 상부 좌측 힌지

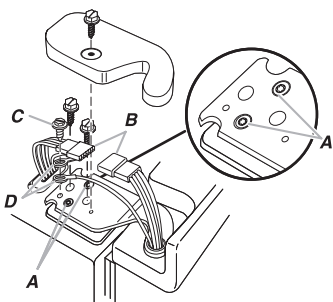

- A. 나사를 분리하지 마십시오
- B. 배선 플러그
- C. 접지선 나사
- D. 접지선

2 물 배출기 배관 연결

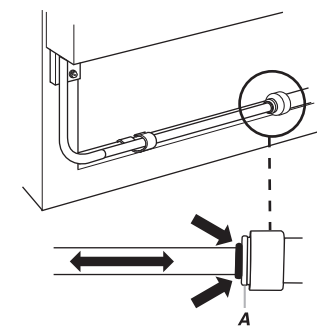

A. 피팅 면

1 베이스 그릴

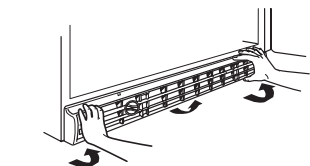

4 도어 제거



5 상부 우측 힌지

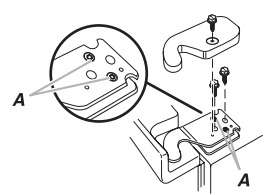

A. 나사를 제거하지 마십시오

6 바닥 힌지

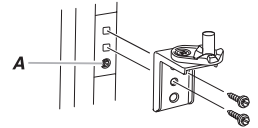

나사 A (몇몇 모델에 있는)를 제거하지 마십시오

7 수준 조정

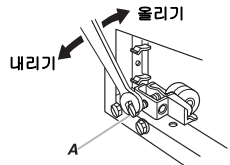

A. 수준 조정 나사

8 도어 정렬

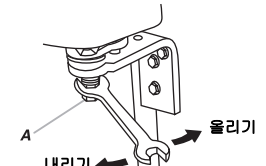

A. 조정 나사

도어 제거

⚠경고



감전 위험

도어를 제거하기 전에 전원을 분리하십시오.
그렇지 않을 경우, 사망 또는 감전을 초래할 수 있습니다.

1. 냉장고의 플러그를 빼서 전원을 분리해 주십시오.
2. 냉장고의 2 개 도어 모두를 개방해 주십시오. 바닥 부위의 외부 모서리를 잡아당겨 베이스 그릴을 제거해 주십시오. 그림 1 참조.
3. 배출기 (얼음 또는 물)가 있는 경우, 냉동실 도어 측면의 베이스 그릴 뒤에 위치한 물 배출기 배관을 분리해 주십시오. 그림 2 참조.
 - 장착 면 반대 방향으로 빨간색 바깥쪽 링을 누르고 느슨해진 배출기 배관을 당겨 주십시오.
 - 몇몇 모델 상에서는 호스 클립에서 배관을 분리해 주십시오.
4. 2 개의 도어를 닫은 후 캐비닛에서 도어를 자유롭게 들어올릴 준비가 될 때까지 도어를 닫은 채 유지해 주십시오.
5. 보이는 바와 같이 ¼" 육각 소켓 렌치를 사용하여 상부 좌측의 힌지 나사와 커버를 제거해 주십시오. 그림 3 참조.
6. 배선 플러그를 분리하고 접지선 나사를 제거하여 접지선을 분리해 주십시오. 그림 3 참조.
7. 보이는 바와 같이 나머지 왼쪽 힌지 나사와 힌지를 제거해 주십시오. 그림 3 참조.

중요 사항: 나사 A 를 분리하지 마십시오.
8. 냉동실 도어를 바닥 힌지에서 수직으로 들어올려 주십시오. 그림 4 참조. 물 배출기 배관이 냉동실 도어에 부착된 채 유지되어 있습니다. 바닥의 좌측 힌지를 통하여 당겨 주십시오. 물 배출기 배관에 손상을 주지 않도록 하십시오.
9. 보이는 상부 오른쪽 힌지 커버와 나사를 제거해 주십시오. 그림 5 참조.

중요 사항: 나사 A 를 분리하지 마십시오.
10. 냉장고 도어를 바닥 힌지에서 수직으로 들어올려 주십시오.
11. 출입구를 통하여 냉장고를 이동시킬 때 바닥 힌지를 제거할 필요가 없을 수 있습니다. 2 개의 바닥 힌지 모두 유사한 구조를 지니고 있습니다.
 - 필요할 경우, 보이는 바와 같이 힌지를 분리해 주십시오. 그림 6 참조.

중요 사항: 도어를 조정하고 닫는데 도움이 될 수 있도록, 힌지와 캐비닛 사이에 끼움쇠 (shim) 가 있습니다. 힌지가 제거되는 경우, 끼움쇠가 자리에서 이탈하여 떨어질 수 있습니다. 이러한 경우, 후에 힌지가 재연결 되었을 때 끼움쇠가 제자리에 다시 위치될 수 있도록 끼움쇠를 한쪽으로 치워두십시오.

도어 및 힌지 교체

1. 2 개의 바닥 힌지가 제거되었을 경우, 교체해 주십시오. 끼움쇠가 힌지와 캐비닛 사이에 있는지를 확인해 주십시오. 나사를 조여 주십시오.
2. 냉동실 도어를 재설치하는 중에 바닥 힌지를 통해 물 배출기 배관을 주입하기 위하여 도움이 필요할 수 있습니다. 힌지 상에서 도어를 교체하기 전에 바닥 좌측 힌지를 통하여 물 배출기 배관을 주입하십시오.

참고: 상부 힌지를 교체하는 중에 도어를 위한 추가적인 지원을 제공해 주십시오. 작업하는 중에는 도어를 제자리에 유지하기 위하여 도어 자석에 의존하지 않도록 하십시오.
3. 배관이 정지하여 검은색 마킹이 피팅 면에 닿을 때까지 배관을 피팅쪽으로 밀어 물 배출기 배관을 재연결해 주십시오. 그림 2 참조. 몇몇 모델 상에서는 호스 클립에서 배관을 교체해 주십시오.
4. 보이는 바와 같이 상부 왼쪽 힌지를 조정하여 교체해 주십시오. 그림 3 참조. 나사를 조여 주십시오.

⚠경고



감전 위험

접지선 모두를 재연결 하십시오.
그렇지 않을 경우, 사망 또는 감전을 초래할 수 있습니다.

5. 2 개의 접지선 모두를 재연결하고 배선 플러그를 재연결해 주십시오. 그림 3 참조.
6. 좌측 힌지 커버와 나사를 교체해 주십시오. 그림 3 참조.
7. 바닥 우측 힌지 위에서 도어를 들어올려 냉장고 도어를 교체해 주십시오.
8. 보이는 바와 같이 상부 오른쪽 힌지를 조정하여 교체해 주십시오. 그림 5 참조. 나사를 조여 주십시오.
9. 힌지 커버와 나사를 교체해 주십시오. 나사를 조여 주십시오.
10. 접지된 3 핀 콘센트에 플러그를 꽂거나 전원을 재연결해 주십시오.

수준 조정 및 도어 닫기

냉장고는 오른쪽과 왼쪽에 2 개의 전면 조정식 롤러를 갖추고 있습니다. 냉장고가 불안정해 보이거나 도어를 보다 쉽게 닫기를 원하는 경우, 아래의 지침을 사용하여 냉장고의 경사를 조정하십시오.

1. 최종 위치로 냉장고를 이동하십시오.
2. 2 개의 수준 조정 나사가 전면 롤러 어셈블리의 일부가 되며, 이 어셈블리는 각 측면의 냉장고 베이스 부분에 위치해 있습니다. 그림 7 참조.

참고: 다른 사람에게 냉장고의 상부를 밀게 하면, 수준 조정 나사와 롤러의 중량을 줄일 수 있습니다. 이를 통하여 보다 쉽게 나사를 조정할 수 있습니다.

3. 1/2" 육각 렌치를 사용하여 수준 조정 나사를 조정하여 주십시오. 수준 조정 나사를 오른쪽으로 돌려 냉장고의 측면을 들어올리거나 왼쪽으로 돌려 냉장고의 측면을 내려 주십시오. 냉장고의 경사를 조정하기 위해서는 수준 조정 나사를 몇 번 돌려야 할 수 있습니다. 그림 7 참조.
4. 문을 다시 열고 문이 원하는 만큼 잘 닫히는지를 확인하십시오. 쉽게 닫혀지지 않으면 수준 조정 나사 모두를 오른쪽으로 돌려서 냉장고를 좀 더 뒤쪽으로 경사지게 합니다. 몇 번 돌리게 될 수 있으며, 수준 조정 나사 모두를 동일하게 돌려야 합니다.
5. 수평계를 사용하여 냉장고의 수준을 확인해 주십시오.

도어 정렬

횡렬식으로 수준을 조정하지 않는 냉장고의 경우, 부적절하게 정렬된 도어를 갖추고 있을 수 있습니다. 이러한 도어가 있는 경우, 이전 장의 지침을 사용하여 수준을 조정해 주십시오.

도어에 위치되는 음식물의 무게를 고려하여, 냉장고가 비게 되는 경우, 도어가 약간 다른 높이에 있도록 설계됩니다. 수준 조정을 점검하고 냉장고에 음식물을 적재한 후에도 여전히 도어가 정렬되지 않은 경우, 아래의 단계를 준수하여 도어 정렬을 조정하십시오.

1. 냉장고 도어의 바닥 힌지 위에 정렬 나사를 위치시켜 주십시오. 그림 8 참조.
2. 3/16" 렌치를 사용하여 나사를 돌려 주십시오. 냉장고 도어를 들어 올리려면, 나사를 오른쪽으로 돌려 주십시오. 냉장고 도어를 내리려면, 나사를 왼쪽으로 돌려 주십시오.
3. 상부와 바닥에서 도어가 편평한지를 확인해 주십시오. 필요할 경우, 도어가 정렬될 때까지 정렬 나사를 계속 돌려 주십시오.
4. 베이스 그릴을 교체하십시오.

참고: 베이스 그릴 위의 테크 시트 (Tech Sheet) 를 반드시 다시 조여 주시기 바랍니다.

물 공급 요건

설치를 시작하기 전에 필요한 도구와 부품을 모아 주십시오. 여기에 목록화된 도구와 함께 제공된 지침서를 읽고 준수해 주십시오.

필요 도구:

- 일 (-) 자 스크류 드라이버
- 1/4" 너트 드라이버
- 7/16" 및 1/2" 개방단 (Open-end) 또는 2 개의 조정식 렌치
- 1/4" 드릴 비트
- 충전식 드릴

참고: 냉장고 판매자는 1/4" (6.35 mm) 새들 형식 섯오프 밸브, 유니온, 동관과 함께 사용 가능한 키트를 보유하고 있습니다. 구매하기 전에, 새들 타입 밸브가 지역 배관 표준 규격에 상응한지를 확인해 주십시오. 유량을 감소 시켜 보다 쉽게 막히게 되는 피어싱 타입이나 3/16" (4.76 mm) 새들 밸브를 사용하지 않도록 하십시오.

중요 사항:

- 모든 설치는 지역 배관 표준 규격 요구사항을 만족시켜야 합니다.
- 동관을 사용하여 누출을 점검하십시오. 가장 내 온도가 빙점 이상으로 유지되는 장소에서만 동관을 설치해 주십시오.

수압

물 배출기와 제빙기를 작동하려면, 30 ~ 120 psi (207 ~ 827 kPa) 의 수압을 지닌 냉수 수원이 필요합니다. 수압에 관하여 의문이 있는 경우, 면허가 있으며, 자격을 갖춘 배관공에게 문의해 주십시오.

역삼투 수원

중요 사항: 역삼투 시스템에서 출발하여 냉장고의 물 입구 밸브로 향하는 수원의 수압은 30 ~ 120 psi (207 ~ 827 kPa) 가 될 필요가 있습니다.

역삼투 물의 여과 시스템이 냉수 수원에 연결되는 경우, 역삼투 시스템에 대한 수압은 최소 40 ~ 60 psi (276 ~ 414 kPa) 가 되어야 합니다.

역삼투 시스템에 대한 수압이 40 ~ 60 psi (276 ~ 414 kPa) 이하가 되는 경우, 다음을 수행해 주십시오.

- 역삼투 시스템의 침전 필터가 막혀있는지 확인해 주십시오. 필요한 경우, 필터를 교체해 주십시오.
- 과도한 사용 이후 역삼투 시스템 상의 저장 탱크가 리필 될 수 있도록 허용해 주십시오.
- 냉장고에 워터 필터가 있는 경우, 역삼투 시스템과 함께 사용될 때 수압이 감소 될 수 있습니다. 워터 필터를 제거하십시오 " 워터 필터 시스템 " 참조.

수압에 관하여 의문이 있는 경우, 면허가 있으며, 자격을 갖춘 배관공에게 문의해 주십시오.

수원 연결

시작하기에 앞서 모든 지침을 읽어 주십시오.

중요 사항: 워터 라인이 연결되기 전에 냉장고를 켜는 경우, 제빙기를 꺼주십시오.

워터 라인 연결

스타일 1

1. 냉장고의 플러그를 빼서 전원을 분리해 주십시오.
2. 메인 수원을 꺼주십시오. 워터 라인을 정돈하기에 충분한 정도로 긴 가장 가까운 수도꼭지를 열어 주십시오.
3. 1/2" (1.27 cm) ~ 1 1/4" (3.18 cm) 의 수직 냉수 배관을 냉장고 주변에 배치해 주십시오.

중요 사항:

- 냉수 배관인지를 확인해 주십시오.
- 수평 배관이 기능을 하면, 배관의 바닥이 아닌 상부 측면에 구멍을 뚫어 주십시오. 이러한 방법을 통하면, 드릴과 밸브에서 수집된 일반적인 침전물에 물이 닿는 것을 방지하는데 도움이 됩니다.
- 4. 필요한 동관의 길이를 결정해 주십시오. 냉장고의 하부 뒤쪽 모서리 상의 연결부에서 수관까지의 길이를 측정해 주십시오. 청소를 위하여 7 ft (2.1 m) 를 더해 주십시오. 1/4" (6.35 mm) O.D. (외경) 동관을 사용하십시오. 동관의 양쪽 면이 모두 정사각형의 단면을 가지는지를 확인해 주십시오.

- 충전식 드릴을 사용하여, 선택한 냉수 배관에 1/4" (6.35 mm)의 구멍을 뚫어 주십시오.

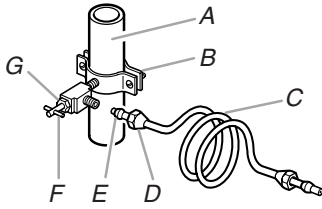

- A. 냉수 배관
- B. 배관 클램프
- C. 동관
- D. 압축 너트
- E. 압축 슬리브
- F. 성오프 밸브
- G. 패킹 너트

- 배관 클램프를 사용하여 냉수 배관의 성오프 밸브를 조여 주십시오. 수관에 뚫린 1/4" (6.35 mm)의 구멍에 있는 외부 끝단이 조밀하고, 배관 클램프 아래에 위치가 있는지를 확인해 주십시오. 패킹 너트를 조여 주십시오. 워셔가 수밀을 이룰 수 있도록, 배관 클램프 나사를 천천히 그리고 편평하게 조여 주십시오. 과도하게 조일 경우, 동관에 손상을 줄 수 있습니다.
- 보이는 바와 같이 동관 위에 압축 슬리브와 압축 너트를 미끄러져 떨어뜨리십시오. 배관의 끝단을 가능한 쪽바로 외부 끝단에 주입해 주십시오. 조정식 렌치를 사용하여 외부 끝단 위에서 압축 너트를 조여 주십시오. 과도하게 조이지 마십시오.
- 배관의 특정 끝 단을 용기나 싱크에 배치 시킨 후, 메인 수원을 열어주십시오. 물이 깨끗해질 때까지, 배관을 세정 해주십시오. 수관의 성오프 밸브를 잠궈주십시오. 동관을 감아 주십시오.

스타일 2

- 적절한 설치를 위하여 판매자에게 연락해 주십시오.
- 냉장고의 플러그를 빼서 전원을 분리해 주십시오.
- 이동식 수원에 공급된 호수를 연결해 주십시오.

냉장고 연결

스타일 1

- 냉장고의 플러그를 빼거나 전원을 차단해 주십시오.
- 워터 밸브의 입구에 부착된 플라스틱 부품을 제거하여 폐기해 주십시오.
- 보이는 바와 같이 압축 너트와 압축 슬리브를 사용하여 밸브 입구에 동관을 부착해 주십시오. 압축 너트를 조여 주십시오. 과도하게 조이지 마십시오.
- 보이는 바와 같이 냉장고 뒷면의 배관 클램프를 사용하여, 냉장고에 대한 배관 연결을 확인해 주십시오. 이를 통하여 냉장고가 벽면으로 밀쳐져 있을 때 배관의 손상을 확인할 수 있습니다.
- 성오프 밸브를 열어주십시오.

- 누출을 확인해 주십시오. 누출이 발생한 연결부위 (밸브의 연결부위 포함) 나 너트를 조여 주십시오.

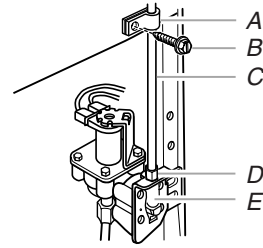

- A. 배관 클램프
- B. 배관 클램프 나사
- C. 동관
- D. 압축 너트
- E. 밸브 입구

- 제빙기는 내장형 워터 스트레이너를 갖추고 있습니다. 물 조건으로 인하여 2 차 워터 스트레이너가 필요한 경우, 각 배관 연결부에 1/4" (6.35 mm) 워터 라인을 설치 하십시오. 가장 가까운 제품 판매자로부터 워터 스트레이너를 얻으십시오.

스타일 2

- 냉장고의 플러그를 빼서 전원을 분리해 주십시오.
 - 냉장고 후면의 회색 수관에서 검은색 나일론 플러그를 제거하여 폐기하십시오.
 - 냉장고와 함께 제공된 회색 수관이 충분히 길지 않을 경우, 수관을 기존의 가정 워터 라인에 연결하려면 1/4" x 1/4" (6.35 mm x 6.35 mm) 커플링이 필요합니다. 동관의 끝단에 있는 커플링에 제공된 너트를 끼워 넣어 주십시오.
- 참고:** 너트를 손으로 조여 주십시오. 이후 렌치를 이용하여 너트를 2 바퀴 더 조여 주십시오. 과도하게 조이지 마십시오.

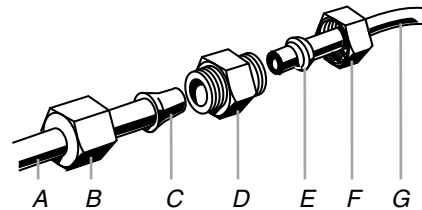

- A. 냉장고 수관
- B. 너트 (제공)
- C. 전구
- D. 커플링 (구매)
- E. 패들 (구매)
- F. 너트 (구매)
- G. 가정 워터 라인

- 성오프 밸브를 열어주십시오.
- 누출을 확인해 주십시오. 누출이 발생한 연결부위 (밸브의 연결부위 포함) 나 너트를 조여 주십시오.

스타일 3

1. 회색 수관에서 캡을 분리하여 폐기해 주십시오 .

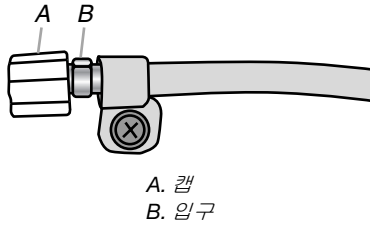

2. 압축 너트와 슬리브를 사용하여, 물 입구에 동관을 부착해 주십시오 .
3. 부착한 후, 압축 너트를 조여 주십시오 . 과도하게 조이지 마십시오 .
4. 동관 위에서 잡아 당겨 연결을 확인해 주십시오 . 냉장고의 수원을 열어주십시오 . 누출을 확인해 주십시오 . 누출이 발생하는 부위의 너트나 연결 부위를 조여 주십시오 .

스타일 4

1. 냉장고의 플러그를 빼서 전원을 차단해 주십시오 .
2. 냉장고의 후면에 있는 워터 밸브 출구에 제공된 호스를 연결해 주십시오 .

설치 완료

경고



감전 위험

접지된 3 핀 콘센트에 플러그를 꽂아 주십시오 .

접지 핀 (plong) 을 제거하지 마십시오 .

어댑터를 사용하지 마십시오 .

연장 코드를 사용하지 마십시오 .

그렇지 않을 경우, 사망, 화재, 감전을 초래할 수 있습니다 .

1. 접지된 3 핀 콘센트에 플러그를 꽂아 주십시오 .
2. 워터 시스템을 세정하십시오 " 워터 시스템 준비 " 또는 " 물 배출기와 얼음 배출기 " 참조 .

참고 : 처음 얼음을 만들려면 24 시간이 필요합니다 . 얼음 용기를 가득 채우려면 , 3 일이 필요합니다

냉장고 사용

조절 장치 사용

편의를 위하여, 냉장실 조절 장치는 공장 출고 시 사전 설정되어 있습니다 . 냉장고를 처음 설치하는 경우, 조절 장치가 여전히 사전 설정되어 있는지를 확인해 주십시오 . 다음 장에 나타난 바와 같이 냉장실 조절 장치와 냉동실 조절 장치 모두가 "중간 설정 (mid-setting)" 되어 있어야 합니다 .

- 음식을 넣기 전에 냉장실이 완벽하게 시원해질 때까지 기다려 주십시오 . 냉장실에 음식을 넣기 전에 24 시간을 기다리는 것이 최선의 방법입니다 .

중요 사항 : 냉장실이 완벽하게 시원해지기 전에 음식을 넣는 경우, 음식이 상할 수 있습니다 . 냉장실과 냉동실의 조절 장치를 추천한 설정보다 높게 (보다 낮은 온도로) 전환한다 하여도, 격실이 더 빠르게 시원해 지지는 않습니다 .

- 정상적인 가정 내 냉장고 사용을 위해서는 "중간 설정 (mid-setting)" 이 정확해야 합니다 . 우유나 쥬스가 원하는 만큼 시원해지고 아이스크림이 단단한 경우, 조절 장치가 정확하게 설정된 것입니다 .

냉장실이나 냉동실의 온도를 조정할 필요가 있는 경우, 다음 차트에 목록화된 설정을 지침으로 사용하십시오 . 각 조정 사이에 최소 24 시간을 기다려 주십시오 .

| 조건 / 이유 : | 조정 : |
|----------------------------|----------------------------|
| 냉장실이 너무 따뜻할 때 | 냉장실 조절 장치가 보다 높게 설정되어 있습니다 |
| 냉동실이 너무 따뜻하거나 얼음 이 너무 적을 때 | 냉동실 조절 장치가 보다 높게 설정되어 있습니다 |
| 냉장실이 너무 차가울 때 | 냉장실 조절 장치가 보다 낮게 설정되어 있습니다 |
| 냉동실이 너무 차가울 때 | 냉동실 조절 장치가 보다 낮게 설정되어 있습니다 |

참고 : 자동 외부 수분 조절 장치 (Automatic Exterior Moisture control) 는 냉장실 외부에 수분이 축적되는 것을 지속적으로 방지합니다 . 조절 장치가 설정되거나 조정될 필요는 없습니다 .

조절장치 설정

냉장실 조절 장치는 냉장실 격실의 온도를 조정합니다 . 중간 설정의 왼쪽으로 설정하는 경우, 온도가 올라 갑니다 . 중간 설정의 오른쪽으로 설정하는 경우, 온도가 내려 갑니다 .

냉동실 조절 장치는 냉동실 격실의 온도를 조정합니다 . 중간 설정의 왼쪽으로 설정하는 경우, 온도가 올라 갑니다 . 중간 설정의 오른쪽으로 설정하는 경우, 온도가 내려 갑니다 .

슬라이드 조절장치 (몇몇 모델) :

냉동실 조절 장치가 OFF 로 설정되는 경우, 제품이 냉동을 하지 않습니다 .

냉장실 조절장치 :

Refrigerator



Cold 1 2 ▲ 3 4 Colder

냉동실 조절장치 :

Freezer



Off 1 2 ▲ 3 4 Colder

다이얼 조절장치 (몇몇 모델):

냉장실 조절 장치가 "0" (OFF) 으로 설정되는 경우, 제품이 냉장을 하지 않습니다.

냉장실 조절장치:

스타일 1:

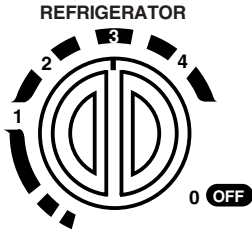

스타일 2:

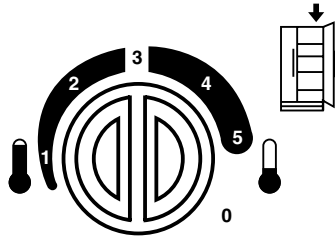

냉동실 조절장치:

스타일 1:

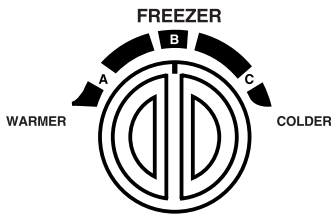

스타일 2:

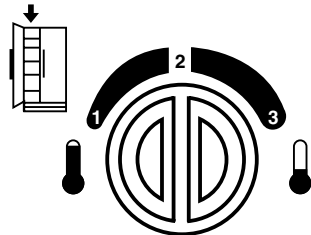

변환형 서랍 온도 조절 장치

(몇몇 모델)

육류나 야채를 적절하고 시원하게 할 수 있도록 조절 장치를 조정할 수 있습니다. "국부" 냉동을 피할 수 있도록 팬 내의 공기가 냉각되며, 육류가 국립 가금류와 정육위원회 (National Livestock and Meat Board) 가 추천하는 28° ~32° F (-2° ~ 0° C) 의 저장 온도를 유지할 수 있도록 설정 가능합니다. 변환형 야채 / 육류 서랍 조절 장치는 가장 낮은 육류 설정으로 사전 설정되어 있습니다.

육류를 저장 하려면:

조절 장치를 3 개의 육류 설정 중 하나로 설정하여 육류를 최적의 저장 온도에서 저장하십시오.

야채를 저장 하려면:

조절 장치를 VEG 로 설정하여 최적의 저장 온도에서 야채를 저장하십시오.

참고: 음식이 냉동되기 시작하면, 조절 장치를 왼쪽 (보다 높은 온도) 으로 돌려 주십시오. 각 조정 사이에 24 시간을 기다려야 한다는 점을 유념해 주십시오.

크리스퍼 (Crisper) 습도 조절 장치

(몇몇 모델)

수밀 크리스퍼 (moisture-sealed crisper) 에서 습도량을 조절할 수 있습니다. LOW 와 HIGH 사이에서 조절 장치의 설정을 조정하십시오.

LOW (개방) 는 껍질이 있는 과일과 야채를 위한 최상의 저장 방법입니다.

HIGH (폐쇄) 는 신선하고, 잎이 있는 야채를 위한 최상의 저장 방법입니다.

물 배출기와 얼음 배출기

(몇몇 모델)

모델에 따라, 제품이 다음의 옵션 중 하나 이상을 보유하고 있을 수 있습니다. 조각 얼음이나 큐브 얼음을 선택할 수 있는 기능, 배출기를 사용할 때 켜지는 특수 조명, 의도하지 않은 배출을 피하기 위한 잠금 옵션.

중요 사항: 냉장고를 수원에 연결하거나 워터 필터를 교체한 후, 워터 시스템을 세정하여 주십시오. 단단한 용기를 사용하여 5 초 동안 물 배출기 레버를 내리고 유지한 후, 5 초 동안 놓아 주십시오. 물이 흐르기 시작할 때까지 반복해 주십시오. 물이 흐르기 시작하면, 총 3gal (12L) 의 물이 방출될 때까지, 물 배출기 레버를 내리고 놓는 것을 계속하십시오 (5 초간 내리고, 5 초간 놓기). 이를 통하여 필터와 물 배출 시스템의 공기를 배출하게 되며, 워터 필터가 사용 준비됩니다. 일부 가정에서는 추가적인 세정이 필요할 수 있습니다. 시스템에서 공기가 배출되면, 물 배출기의 물이 분출될 수 있습니다.

참고:

- 냉동실 도어가 개방되어 있는 경우, 배출 시스템이 작동하지 않습니다.
- 냉장실이 서늘해지고 물이 시원해질 때까지 24 시간을 기다려 주십시오.
- 처음 얼음을 만들려면 24시간이 필요합니다. 처음 3번 생성된 얼음을 버리십시오.

물 배출기

중요 사항: 신선한 공급을 유지하려면 매주 충분한 물을 배출시켜야 합니다.

물을 배출하려면:

1. 단단한 유리컵으로 물 배출기 레버를 누르십시오.
2. 유리컵을 떼어 배출을 중지 시키십시오.

중요 사항: 물 배출 시간을 한번에 최대 2 분으로 제한하십시오.

얼음 배출기

배출기 레버를 누르면, 냉동실에 있는 재빙기 보관통 에서 얼음이 배출됩니다.

참고: 몇몇 모델은 큐브 얼음과 조각 얼음 모두를 배출합니다. 얼음을 배출하기 전에 선호하는 얼음 형태를 선택해 주십시오.

조각 얼음의 경우, 큐브 얼음이 배출 전에 분쇄됩니다. 이는 조각 얼음을 배출하기 전에 약간의 지연이 있다는 것을 의미합니다. 얼음 분쇄기의 소음은 일반적인 것이며, 얼음 조각의 크기는 다를 수 있습니다. 조각 얼음을 큐브 얼음으로 변경하는 경우, 처음 각형 얼음과 함께 몇 온스 정도의 조각 얼음이 배출됩니다.

얼음을 배출하려면:

1. 버튼을 눌러 원하는 형태의 얼음을 선택해 주십시오.

⚠ 경고



배임 위험

얼음을 배출 할 경우 단단한 유리컵을 사용하십시오.

그렇지 않을 경우, 베일 수 있습니다.

2. 단단한 유리컵으로 얼음 배출기 레버를 누르십시오. 얼음이 유리컵 바깥으로 떨어지지 않도록 배출기 개구부에 가깝게 유리컵을 대십시오.

중요 사항 : 얼음 배출기를 활성화 하기 위하여 레버에 너무 많은 압력을 가할 필요는 없습니다 . 과도한 압력을 준다 하여도 , 얼음 배출기가 더 빠르게 작동하거나 더 많은 양을 배출하지는 않습니다 .

3. 유리컵을 떼어 배출을 중지 시키십시오 .

중요 사항 : 얼음 배출 시간을 한번에 최대 2 분으로 제한하십시오 .

배출기 조명

스타일 1 : ON 버튼을 눌러 배출기 조명을 켤 수 있습니다 .

스타일 2 : 배출기를 사용하는 경우, 레버가 자동으로 조명을 켜게 됩니다 . 조명이 지속적으로 켜지는 것을 원하실 경우, ON 또는 NIGHT LIGHT 를 선택할 수 있습니다 .

ON : LIGHT 버튼을 눌러 배출기 조명을 켜주십시오 .

NIGHT LIGHT : LIGHT 버튼을 2 번 눌러 Night Light 를 선택해 주십시오 . 실내가 밝아지면, 배출기 조명이 자동으로 보다 밝게 조정되며, 실내가 어두워지면, 조명이 희미해 집니다 .

OFF : LIGHT 버튼을 3 번 눌러 배출기 조명을 꺼주십시오 .

배출기 조명은 LED 이며 변경될 필요가 없습니다 . 배출기 조명이 작동하지 않는 것 같은 경우, 조명 센서가 차단되었는지 (Night Light 모드) 를 확인해 주십시오 . 보다 자세한 정보에 대해서는 " 문제 해결 " 을 참조해 주십시오 .



배출기 잠금 장치 (몇몇 모델)

편리한 청소를 위하여 또는 유아나 애완동물의 의도하지 않은 배출을 피하기 위하여 배출기를 끌 수 있습니다 .

참고 : 잠금 장치의 기능이 제품, 제빙기, 배출기 조명의 전원을 끄지는 않습니다 . 잠금 장치는 단순히 배출기의 레버 만을 비활성화 시킵니다 . 얼음 배출기와 물 배출기가 작동하지 않게 됩니다 .

스타일 1 : LOCK 버튼을 눌러 배출기를 잠궈 주십시오 . UNLOCK 버튼을 눌러 배출기의 잠금을 해제해 주십시오 .

스타일 2 : LOCK OUT 버튼을 누른 채 유지하여 배출기를 잠궈 주십시오 . LOCK OUT 버튼을 2 번 누른 채 유지하여 배출기의 잠금을 해제해 주십시오 .

제빙기 및 보관통 (몇몇 모델)

- 처음 얼음을 만들려면 24 시간이 필요합니다 . 처음 3 번 생성된 얼음을 버리십시오 .
- 얼음의 품질은 제빙기에 제공된 물의 품질과 동일합니다 . 제빙기를 연수 수원 (softened water supply) 에 연결하는 것을 피하도록 하십시오 . 연수 화학약품 (예 : 소금) 이 제빙기의 부품에 손상을 주어 좋지 않은 품질의 얼음이 만들어 질 수 있습니다 . 연수 수원을 피할 수 없는 경우, 연수제가 적절하게 작동하며, 잘 관리되는지를 확인하십시오 .
- 보관통에서 얼음을 깨기 위하여 날카로운 도구를 사용하지 마십시오 . 이는 얼음 용기와 배출기 메커니즘에 손상을 줄 수 있습니다 .
- 제빙기나 보관통의 상부나 내부에 다른 것을 저장하지 마십시오 .

스타일 1

제빙기 켜기 / 끄기 :

On/Off 스위치는 냉동실 격실의 우측에 위치해 있습니다 .

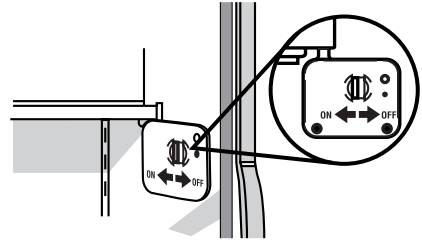

- 제빙기를 켜려면, 조절 장치를 ON (왼쪽) 위치로 밀어 주십시오 .
- 제빙기를 끄려면, 조절 장치를 OFF (오른쪽) 위치로 밀어 주십시오 .

참고 : 제빙기는 자동 정지 기능을 갖추고 있습니다 . 제빙기 센서가 자동으로 얼음 생산을 정지하지만, 조절 장치는 ON (왼쪽) 위치에 유지됩니다 .

얼음 보관통 제거 및 교체 :

1. 양손으로 보관통의 바닥 부분을 잡고 해제 버튼을 눌러 보관통을 상부 바깥쪽으로 들어 올립니다 .

참고 : 보관통을 제거하는 경우, 제빙기 조절 장치를 OFF (오른쪽) 위치로 전환할 필요가 없습니다 . 도어가 개방되거나 보관통이 제거되는 경우, 냉동실 왼쪽 벽면의 센서 커버 (" 플리퍼 도어 ") 가 제빙기의 얼음 생산을 중지 시킵니다 .

2. 도어 상에서 보관통을 교체하고, 아래로 밀어 정확하게 제 위치에 있게 되는지를 확인해 주십시오 .



스타일 2

제빙기 켜기 / 끄기 :

- 제빙기를 켜려면, 와이어 섀오프 암을 단순히 내려 주십시오 .
- 제빙기를 수동으로 끄려면, 와이어 섀오프 암을 OFF (암을 위로) 위치로 올리고, 클릭 소리를 들어 주십시오 . 얼음이 잠시 나올 수 있지만 더 이상 만들어지지는 않습니다 .

참고 : 제빙기는 자동 정 기능을 갖추고 있습니다 . 얼음이 만들어 지면, 얼음 큐브가 얼음 보관통을 채우고, 얼음 큐브가 와이어 섀오프 암을 OFF (암을 위로) 위치로 올리게 됩니다 . 와이어 섀오프 암을 강제로 올리거나 내리지 마십시오 .

얼음 보관통 제거 및 교체 :

1. 바닥에서 커버 패널을 위로 잡아 당긴 후, 뒷쪽을 향하여 밀어 주십시오 .
2. 와이어 섀오프 암이 OFF (위쪽) 위치에 들어 맞을 때까지 와이어 섀오프 암을 올려 주십시오 .
3. 보관통의 전면을 들어 올려 빼내 주십시오 .

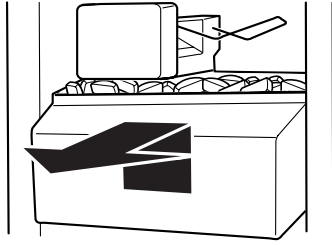

4. 모든 방향에서 보관통을 밀어서 보관통을 재설치합니다 . 그렇지 않으면 배출기가 작동하지 않을 수 있습니다 .
5. 와이어 섀오프 암을 ON 위치로 눌러 얼음 생산을 다시 시작합니다 . 도어가 꼭 닫히는 지 확인합니다 .

물 여과 시스템

시스템 전후에 적절한 살균 처리를 하지 않은 미생물학적으로 안전하지 않거나 품질이 알려져 있지 않은 물을 사용하지 마십시오 . 여과성 낭종 (filterable cyst) 을 포함할 수 있는 살균 처리된 물에서 낭종 감소에 대하여 인증된 시스템이 사용될 수 있습니다 .

워터 필터 상태 조명 (몇몇 모델)

워터 필터 상태 조명을 통하여 워터 필터를 언제 교환해야 하는지를 알 수 있습니다 .

- 조명은 녹색에서 노란색으로 변하게 됩니다 . 이는 필터를 교환해야 하는 시기가 거의 다 되었음을 의미합니다 .
- 상태 조명이 빨간색으로 바뀌거나 물 배출기나 제빙기로의 유량이 현저하게 감소하는 경우, 워터 필터를 교환할 것을 추천합니다 .

수질과 사용에 따라 최소 6 개월에 한번씩 필터를 교환해야 합니다 .

워터 필터를 교환한 후에는 워터 필터 상태 조명을 리셋 하십시오 .

스타일 1: 10 초 내에 조명 스위치를 5 번 누르십시오 . 상태 조명이 빨간색에서 녹색으로 변경됩니다 .

스타일 2: 상태 조명이 녹색이 될 때까지 워터 필터 리셋 버튼을 누른 채 유지하십시오 . 리셋 버튼은 물 배출기에 위치하거나 냉장실 격실의 제어반 상에 위치할 수 있습니다 .

지시계가 없는 워터 필터 (몇몇 모델)

냉장고에 워터 필터 상태 조명이 없는 경우, 수질과 사용에 따라 최소 6 개월에 한번씩 워터 필터 카트리지를 교환해야 합니다 . 6 개월이 경과하기 전에, 물 배출기나 제빙기 쪽으로 흐르는 유량이 현저하게 감소하는 경우, 워터 필터를 더 자주 교체해 주십시오 .

워터 필터가 없는 배출기 사용

워터 필터 없이 배출기를 사용할 수 있습니다 . 물이 여과 되지는 않습니다 .

1. 워터 필터를 제거하십시오 .
2. 필터의 끝 단에 있는 캡을 밀어 제거하고 베이스 그릴에 있는 캡을 교체해 주십시오 .

중요 사항 : 캡을 폐기하지 마십시오 . 캡은 냉장고의 부품입니다 . 교환 필터와 함께 사용될 수 있도록 캡을 보관해 주십시오 .

냉장고 관리

청소

석유 제품을 포함한 표백제나 클렌저와 같은 연마성 또는 거친 클리너를 사용하지 마십시오 . 종이 타월, 연마 패드, 기타 거친 청소 도구를 사용하지 마십시오 .

1. 냉장고의 플러그를 빼서 전원을 차단해 주십시오 .
2. 제거 가능한 부품과 내부 표면을 완벽하게 손으로 닦고, 행군 후 건조해 주십시오 . 깨끗한 스폰지나 부드러운 천, 따뜻한 물에 용해시킨 부드러운 세제를 이용하십시오 .
3. 스테인리스 스틸과 페인트칠 된 금속 외장 부분을 깨끗한 스폰지나 부드러운 천, 따뜻한 물에 용해시킨 부드러운 세제를 이용하여 닦아 주십시오 .
4. 일반적인 가정 작동 환경에서는 주기적으로 컨덴서를 청소할 필요가 없습니다 . 환경에 특별히 기름이나 먼지가 많거나, 가정 내에 애완동물의 왕래가 현저하게 많은 경우, 최대 효율을 보증할 수 있도록 2~3 개월에 한번 컨덴서를 청소해야 합니다 .

컨덴서를 청소할 필요가 있는 경우 :

- 베이스 그릴을 제거 하십시오 . 냉장고와 함께 제공된 사용자 지침이나 별도의 지침서에서 “도어 제거” 지침을 참고하시기 바랍니다 .
 - 부드러운 브러쉬를 지닌 진공 청소기를 사용하여 그릴과 그릴 위의 개방된 지역 그리고 컨덴서의 전면 표면 부위를 청소해 주십시오 .
 - 완료되면 베이스 그릴을 교체해 주십시오 .
5. 냉장고에 플러그를 연결하거나 전원을 재연결해 주십시오 .

⚠경고



폭발 위험

불연성 클리너를 사용하십시오 .

그렇지 않을 경우, 폭발 또는 화재를 초래할 수 있습니다 .

냉장실과 냉동실 격실 모두의 성에는 자동으로 제거됩니다 . 하지만 악취가 축적되는 것을 피하기 위하여 약 한 달에 한번 두 개의 격실을 청소해 주십시오 . 얼린 것은 바로 닦아 주십시오 .

중요 사항 : 두 격실 사이에 공기가 순환하기 때문에, 하나의 격실에서 형성된 악취는 다른 격실로 전이됩니다 . 악취를 제거하려면 두 격실 모두를 완벽하게 청소해 주십시오 . 악취 전이와 음식물의 건조를 피하려면, 음식을 랍으로 싸거나 단단히 덮어 주십시오 .

냉장고를 청소하려면 :

참고 : 플라스틱 부품, 내부 및 도어 라이너, 개스킷 등에 원도우 스프레이, 연마 클렌저, 가연성 액체, 세정 왁스, 농축 세제,

전구 교환

참고: 모든 전구가 냉장고에 적합한 것은 아닙니다. 반드시 동일한 크기, 형태, 와트의 전구로 교환해 주십시오.

- 몇몇 모델에서는 배출기 조명에 고용량 10 와트 전구가 필요합니다.
- 기타 모든 조명에는 40 와트 전구가 필요합니다.

1. 냉장고의 플러그를 빼서 전원을 분리해 주십시오.
2. 가능한 경우 조명 가리개를 제거해 주십시오.
참고: 조명 가리개를 청소하려면, 따뜻한 물과 액체 세제를 이용하여 닦아 주십시오. 가리개를 헹구고 잘 건조해 주십시오.
3. 반드시 동일한 크기, 형태, 와트의 전구로 교환해 주십시오.
4. 가능한 경우 조명 가리개를 교환해 주십시오.
5. 냉장고에 플러그를 연결하거나 전원을 재연결해 주십시오.

정전

24 시간 이하의 기간 동안 정전이 되는 경우, 음식이 냉장 상태 및 냉동 상태로 유지 될 수 있도록 도어를 닫은 채 (모델에 따라) 유지하여 주십시오.

24 시간 이상의 기간 동안 정전이 되는 경우, 다음 중 한 가지를 수행해 주십시오.

- 모든 냉동 식품을 빼내어 냉동 식품 라커에 보관하십시오.
- 냉동실 공간에 1 입방 피트 (28 L) 당 2 lbs (907 g) 의 드라이 아이스를 배치하여 주십시오. 이러한 방법을 통하여 2 ~ 4 일 동안 음식을 냉동 상태로 유지할 수 있습니다.
- 음식 라커나 드라이 아이스를 이용할 수 없는 경우, 잘 상하는 식품을 한번에 소비하거나 통조림에 넣으십시오.

기억해야 할 사항: 부분적으로 채워진 냉동실 보다는 완벽하게 채워진 냉동실이 더 오래 냉장 상태를 유지합니다. 육류로 가득 채워진 냉동실이 구워진 제품으로 채워진 냉동실 보다는 더 오래 냉장 상태를 유지합니다. 음식물이 얼음 결정체를 함유하고 있는 것을 확인하였다면, 품질과 냄새에는 영향을 받을 수 있지만 다시 냉동할 수 있습니다. 음식물의 상태가 좋지 않을 경우, 음식물을 처분하십시오.

휴일 및 이동 시 관리

휴일

자리를 비우는 사이에 냉장고를 남겨두고자 하실 경우, 떠나기 전에 냉장고를 준비하기 위한 단계를 이용하십시오.

1. 상하기 쉬운 음식을 모두 소비하고 다른 음식물은 냉동시키십시오.
2. 냉장고가 자동 제빙기를 갖추고 있는 경우:
 - 와이어 섯오프 암을 OFF (위쪽) 위치로 올리거나 제빙기 컨트롤 스위치를 OFF 에 위치시켜 주십시오.
 - 제빙기에 대한 물 공급을 중지해 주십시오.
3. 보관통을 비워 주십시오.

떠나기 전에 냉장고를 끄고자 하는 경우, 다음 단계를 따라 주십시오.

1. 냉장고에서 모든 음식을 제거해 주십시오.
2. 냉장고가 자동 제빙기를 갖추고 있는 경우:
 - 최소 떠나기 하루 전에 제빙기에 대한 물 공급을 중지해 주십시오.
 - 마지막 분량의 얼음을 떨어뜨린 후, 와이어 섯오프 암을 OFF (위쪽) 위치로 올리거나 제빙기 컨트롤 스위치를 Off 에 위치시켜 주십시오.
3. 냉장실 또는 냉동실 조절 장치 (또는 모델에 따라 서모스탯 제어장치)를 OFF 에 위치시켜 주십시오. "조절 장치 사용" 참조.
4. 냉장고를 청소하고, 닦은 후, 잘 건조해 주십시오.
5. 2 개의 도어 윗 부분에 고무나 나무 조각을 테이프로 붙여 충분한 공기가 유입될 수 있도록 열린 상태를 유지해 주십시오. 이를 통하여 악취나 곰팡이가 축적되는 것을 예방할 수 있습니다. 조각이 도어 실링 부분에 손상을 주지 않도록 유의하십시오.

이동 시

새로운 집으로 냉장고를 이동하는 경우, 이동을 준비할 수 있도록 다음 단계를 따라 주십시오.

1. 냉장고가 자동 제빙기를 갖추고 있는 경우:
 - 최소 떠나기 하루 전에 제빙기에 대한 물 공급을 중지해 주십시오.
 - 냉장고의 뒤 부분에서 워터 라인을 분리해 주십시오.
 - 마지막 분량의 얼음을 떨어뜨린 후, 와이어 섯오프 암을 OFF (위쪽) 위치로 올리거나 제빙기 컨트롤 스위치를 Off 에 위치시켜 주십시오.
2. 냉장고에서 모든 음식을 제거하고, 모든 냉동 식품을 드라이 아이스에 포장하십시오.
3. 냉장실 또는 냉동실 조절 장치 (또는 모델에 따라 서모스탯 제어장치)를 OFF 에 위치시켜 주십시오. "조절 장치 사용" 참조.
4. 냉장고의 플러그를 빼주십시오.
5. 베이스 그릴 뒤에 위치한 성에 팬에서 물을 비워 주십시오.
6. 냉장고를 청소하고, 닦은 후, 잘 건조해 주십시오.
7. 모든 제거 가능한 부품을 빼내어, 잘 포장한 후, 이동하는 동안 바뀌거나 덜컹대지 않도록 같이 테이프로 붙여 주십시오.
8. 수준 조정 레그를 갖춘 모델의 경우, 보다 쉽게 구를 수 있도록 롤러를 조정하여, 냉장고의 전면을 들어 올려 주십시오. "도어 조정" 참조.
9. 도어를 닫아 테이프로 붙이고, 전선을 냉장고 캐비닛에 넣어 테이프로 붙여 주십시오.

새로운 집에 도착하면, 모든 것을 다시 제자리에 두고 설치 준비를 위하여 "설치 지침서"를 참고하십시오. 또한 냉장고가 자동 제빙기를 갖추고 있는 경우, 냉장고에 수원을 재연결 해야 한다는 것을 기억하십시오.

문제 해결

서비스를 요청하기 전에 먼저 여기에 제시된 해결책을 시도해 보십시오.

냉장고 작동

냉장고가 작동하지 않습니다

⚠경고



감전 위험

접지된 3 핀 콘센트에 플러그를 꽂아 주십시오.
 접지 핀 (prong) 을 제거하지 마십시오.
 어댑터를 사용하지 마십시오.
 연장 코드를 사용하지 마십시오.
 그렇지 않을 경우, 사망, 화재, 감전을 초래할 수 있습니다.

- 전선 플러그가 빠져 있지 않습니까? 접지된 3 핀 콘센트에 플러그를 꽂아 주십시오.
- 콘센트가 작동합니까? 램프를 꽂아 콘센트가 작동하는지 확인하십시오.
- 가정 내 퓨즈가 끊어져 있거나 회로 차단기가 차단되어 있지 않습니까? 퓨즈를 교환하거나 회로 차단기를 리셋 하십시오. 문제가 지속되면, 전기 기술자를 불러 주십시오.
- 조절 장치가 켜져 있습니까? 냉장고의 조절 장치가 켜져 있는지 확인하십시오. "조절 장치 사용" 참조.
- 새로 설치하였습니까? 냉장고가 완벽하게 시원해질 때까지 설치 후 24 시간을 기다려 주십시오.
참고: 온도 조절 장치를 가장 강한 냉장 설정으로 조정하여도 격실이 보다 빠르게 냉장되지 않습니다.

모터가 너무 과도하게 작동하는 것 같습니다

고효율 컴프레셔와 팬으로 인하여, 신규 냉장고는 기존 냉장고보다 더 장시간 작동합니다. 실내가 따뜻하거나, 많은 음식 용량이 추가되거나, 도어가 자주 개방되거나, 도어가 개방되어 있는 경우, 유닛이 보다 장시간 작동할 수 있습니다.

냉장고에서 소음이 납니다

냉장고의 소음은 연례적으로 감소합니다. 이러한 감소로 인하여 기존 모델에서 목격하지 않았던 신규 냉장고의 일시적인 소음을 들을 수 있습니다. 아래에 일반적인 소리가 설명과 함께 열거되어 있습니다.

- 웅웅거리는 소리 - 제빙기를 채우기 위하여 워터 밸브가 개방되어 있을 때 들립니다.
- 클리킹 / 스내핑 - 밸브 개방 또는 폐쇄.
- 덜컹거림 - 냉매의 흐름, 워터 라인, 냉장고 상부에 비치된 품목으로 인하여 발생합니다.
- 지글지글 소리 / 싸하는 소리 - 성에 제거 주기 동안 히터에 물이 떨어지는 소리입니다.

- 평하는 소리 - 특히 최초 냉각 동안 벽체 내부가 수축 / 확장하는 소리입니다.
- 물 흐르는 소리 - 성에 제거 주기 동안 물이 녹아서 배출 팬으로 흐를 때 들을 수 있습니다.
- 삐걱거리는 소리 / 갈라지는 소리 - 제빙기 주형에서 얼음이 사출될 때 발생하는 소리입니다.

냉장고가 완벽하게 닫히지 않습니다

- 도어가 개방된 채 막혀있지 않습니까? 도어에서 음식 패키지를 치워 보십시오.
- 통이나 선반이 제자리에 있습니까? 통이나 선반을 정확한 위치로 밀어 주십시오.

도어를 열기가 어렵습니다

⚠경고



폭발 위험

불연성 클리너를 사용하십시오.
 그렇지 않을 경우, 폭발 또는 화재를 초래할 수 있습니다.

- 개스킷이 더럽거나 끈적이지 않습니까? 부드러운 비누와 따뜻한 물을 이용하여 개스킷을 청소해 주십시오.

냉장고가 움직이며 안정되어 있지 않습니다

- 냉장고가 움직이며 안정되어 있지 않을 때 어떻게 해야 할까요? 냉장고를 안정되게 하려면, 베이스 그릴을 제거하고 레벨링 풋이 바닥에 닿을 때까지 레벨링 풋을 낮추어주십시오. 냉장고와 함께 제공된 사용자 지침이나 별도의 지침서에서 "도어 제거" 지침 참조.

조명이 작동하지 않습니다

- 전구가 소켓에서 느슨해져 있거나 타지 않았습니까? "전구 교환" 참조.
- 배출기 조명이 OFF 로 설정되어 있습니까? 몇몇 모델에서는 배출기 레버 / 패드가 눌러져 있을 때만 배출기 조명이 작동합니다. 배출기 조명이 항상 켜져 있는 것을 원하는 경우, 배출기 조명을 ON 또는 (몇몇 모델의 경우), NIGHT LIGHT, AUTO, HALF 또는 DIM 으로 설정하십시오. "물 배출기 또는 얼음 배출기" 참조.
- 배출기 조명이 NIGHT LIGHT 또는 AUTO 로 설정되어 있습니까? 몇몇 모델의 경우 배출기가 NIGHT LIGHT 또는 AUTO 로 설정되어 있다면, 배출기 조명 센서가 차단되어 있지 않은지 확인하십시오. "물 배출기 또는 얼음 배출기" 참조.

온도 및 수분

온도가 너무 높습니다

- 새로 설치하였습니까? 냉장고가 완벽하게 시원해질 때까지 설치 후 24 시간을 기다려 주십시오.
- 도어를 자주 개방하거나 개방한 채 유지 하십니까? 냉장고에 따뜻한 공기가 유입되고 있습니다. 도어 개방을 최소화하고 도어를 단단히 닫아 주십시오.
- 많은 음식물이 추가되었습니까? 냉장고가 정상적인 온도로 전환될 때까지 몇 시간 정도를 기다려 주십시오.
- 조절 장치가 주변 조건에 적합하게 설정되어 있습니까? 보다 강한 냉장 설정으로 조절 장치를 조정해 주십시오. 24 시간 후에 온도를 점검해 주십시오. "조절 장치 사용" 참조.

내부에 수분이 축적됩니다

- 참고: 약간의 수분이 축적되는 것은 정상적입니다. 마른 천으로 닦아 주십시오.
- 실내 습도가 높습니까? 그러한 경우, 수분이 축적될 수 있습니다.
 - 도어를 자주 개방하거나 개방한 채 유지 하십니까? 냉장고에 습한 공기가 유입되고 있습니다. 도어 개방을 최소화하고 도어를 단단히 닫아 주십시오.

물과 얼음

제빙기가 얼음을 생성하지 않거나 충분한 얼음을 생성하지 않습니다

- 냉장고가 수원에 연결되어 있으며, 워터 섀오프 밸브가 개방되어 있습니까? 냉장고를 수원에 연결하여 워터 섀오프 밸브를 완벽하게 개방해 주십시오.
- 물 공급 라인에 구부러진 부분이 있습니까? 라인의 구부러진 부분이 유량을 감소시킬 수 있습니다. 물 공급 라인을 직선으로 펴 주십시오.
- 제빙기가 켜져 있습니까? 와이어 섀오프 암이나 스위치 (모델에 따라)가 ON 위치에 있는지를 확인해 주십시오.
- 새로 설치하였습니까? 제빙기를 설치 한 후 얼음 생성을 시작하려면 24 시간을 기다려 주십시오. 완벽한 얼음 생성을 위해서는 72 시간을 기다려 주십시오.
- 최근 많은 양의 얼음을 제거하였습니까? 보다 많은 얼음을 생성하려면 24 시간을 기다려 주십시오.
- 제빙기 이젝터 앞에 얼음 조각이 막혀 있습니까? 플라스틱 기구를 사용하여 이젝터 앞에서 얼음을 제거하십시오. (냉동실 도어의 상단에 제빙기가 장착되어 있는 모델에는 적용되지 않습니다.)
- 냉수 수원에 역삼투 물 여과 시스템이 연결되어 있습니까? 이것이 수압을 감소시킬 수 있습니다. "물 공급 요건" 참조.

얼음 큐브에 구멍이 있거나 얼음이 너무 작습니다

참고: 이는 수압이 낮다는 증거입니다.

- 워터 섀오프 밸브가 완벽하게 개방되어 있습니까? 워터 섀오프 밸브를 완벽하게 개방해 주십시오.
- 물 공급 라인에 구부러진 부분이 있습니까? 라인의 구부러진 부분이 유량을 감소시킬 수 있습니다. 물 공급 라인을 직선으로 펴 주십시오.
- 냉수 수원에 역삼투 물 여과 시스템이 연결되어 있습니까? 이것이 수압을 감소시킬 수 있습니다. "물 공급 요건" 참조.
- 수압과 관련하여 다른 질문이 있으십니까? 면허가 있으며, 자격을 갖춘 배관공에게 문의해 주십시오.

맛이 없거나, 냄새가 나거나, 회색의 얼음

- 새로운 배관을 연결하였습니까? 새로운 배관 연결이 변색되거나 맛이 없는 얼음을 유발할 수 있습니다.
- 얼음이 오랫동안 저장되었습니까? 얼음을 버리십시오. 얼음 보관통을 씻어 주십시오. 새로운 얼음을 만들기 까지 24 시간을 기다려 주십시오.
- 음식물에서 냄새가 전이됩니까? 밀폐된 방습성 포장재료를 이용하여 음식물을 저장하십시오.
- 물에 광물(황과 같은)이 있습니까? 광물을 제거할 수 있도록 워터 필터를 설치할 필요가 있을 수 있습니다.
- 냉장고에 워터 필터가 설치되어 있습니까? 얼음이 회색이거나 검게 탈색된 것은 물 여과 시스템에 추가 세정이 필요하다는 것을 나타냅니다.

얼음 배출기가 적절하게 작동하지 않습니다

- 냉동실 도어가 완벽하게 닫혀져 있습니까? 도어를 단단히 닫아 주십시오. 도어가 완벽하게 닫히지 않는 경우, "냉장고가 완벽하게 닫히지 않습니다" 참조.
- 얼음 통이 적절하게 설치되어 있습니까? 얼음 통이 제 위치에 확실하게 있는지를 확인해 주십시오.
- 새로 설치하였습니까? 제빙기를 설치 한 후 얼음 생성을 시작하려면 24 시간을 기다려 주십시오. 완벽한 얼음 생성을 위해서는 72 시간을 기다려 주십시오.
- 얼음 보관통이나 반출 슈트에 얼음이 걸려있습니까? 필요한 경우 플라스틱 도구를 사용하여 막혀있는 얼음을 제거해 주십시오. 따뜻한 물을 적신 천으로 슈트와 얼음 보관통 바닥을 청소하고 깨끗하게 말려 주십시오. 막힘을 피하고 신선한 얼음 공급을 유지하려면, 2 주에 한 번씩 얼음 보관통을 비우고 얼음 보관통과 반출 슈트를 청소해 주십시오.
- 보관통에 잘못된 얼음이 추가되었습니까? 현재의 제빙기가 생성한 얼음 큐브 만을 사용해 주십시오.

- 얼음 통의 나사 송곳 (금속 나사선) 주변에 얼음이 녹아 있습니까? 얼음 통을 비워 주십시오. 필요한 경우 따뜻한 물을 사용하여 얼음을 녹여 주십시오.

⚠경고



배임 위험

얼음을 배출 할 경우 단단한 유리컵을 사용하십시오.
그렇지 않을 경우, 배일 수 있습니다.

- "조각" 얼음을 배출하는 중에 얼음 배출기가 지연됩니까? 얼음 버튼을 "조각 (crushed)" 에서 "큐브 (cubed)" 로 변경하십시오. 큐브 얼음이 올바르게 배출되면, "조각" 얼음 버튼을 눌러 다시 배출을 시작해 보십시오.
- 배출기 암이 너무 오래 동안 유지 됩니까? 암이 너무 오래 동안 유지 될 경우, 얼음 배출이 중지됩니다. 다시 사용하기 전에, 배출기 모터가 리셋 될 수 있도록 3 분 정도 기다려 주십시오.

물 배출기가 적절하게 작동하지 않습니다

- 냉동실 도어가 완벽하게 닫혀져 있습니까? 도어를 단단히 닫아 주십시오. 도어가 완벽하게 닫히지 않는 경우, "냉장고가 완벽하게 닫히지 않습니다" 참조.
- 냉장고가 수원에 연결되어 있으며, 워터 섯오프 밸브가 개방되어 있습니까? 냉장고를 수원에 연결하여 워터 섯오프 밸브를 완벽하게 개방해 주십시오.
- 수압이 최소 30 psi (207 kPa) 입니까? 가정 내 수압이 배출기의 흐름을 결정합니다. "물 공급 요건" 참조.

- 가정 내 물 공급 라인에 구부러진 부분이 있습니까? 물 공급 라인을 직선으로 펴 주십시오.
- 새로 설치하였습니까? 워터 시스템을 세정하여 채워 주십시오.
- 냉장고에 워터 필터가 설치되어 있습니까? 필터가 막혀 있거나 부적절하게 설치되어 있을 수 있습니다.
- 냉수 수원에 역삼투 물 여과 시스템이 연결되어 있습니까? "물 공급 요건" 참조.

배출기에서 물이 누출됩니다

- 참고:** 배출 후 한두 방울의 물이 떨어지는 것은 정상적입니다.
- 배출기 아래에서 유리 컵이 충분히 오래 동안 유지되고 있지 않습니까? 배출기 레버를 해제 한 후 배출기 아래에서 유리컵을 2 ~ 3 초간 잡아 줍니다.
 - 새로 설치하였습니까? 워터 시스템을 세정해 주십시오. "워터 시스템 준비" 또는 "물 배출기와 얼음 배출기" 참조.
 - 최근 워터 필터를 교환하였습니까? 워터 시스템을 세정해 주십시오. "워터 시스템 준비" 또는 "물 배출기와 얼음 배출기" 참조.

배출기의 물이 충분히 시원하지 않습니다 (몇몇 모델의 경우)

- 참고:** 배출기의 물은 50° F (10° C) 정도로만 시원해 집니다.
- 새로 설치하였습니까? 설치 후, 수원이 완벽하게 시원해질 때까지 24 시간을 기다려 주십시오.
 - 최근 많은 양의 물을 배출하였습니까? 수원이 완벽하게 시원해질 때까지 24 시간을 기다려 주십시오.
 - 최근 물을 배출하지 않으셨습니까? 처음 한 컵 정도의 물이 시원하지 않을 수 있습니다. 처음 한 컵의 물을 버리십시오.
 - 냉장고가 냉수 배관에 연결되었습니까? 냉장고가 냉수 배관에 연결되었는지를 확인해 주십시오. "물 공급 요건" 참조.

지원 또는 서비스

지원 또는 서비스를 요청하기 전에 "문제 해결"을 확인해 보시기 바랍니다. 이를 통하여 서비스 요청 비용을 절약할 수 있습니다. 여전히 도움이 필요한 경우, 냉장고를 구매한 판매자에게 연락해 주십시오.

교체 부품이 필요한 경우.

냉장고를 위한 교체 부품이 필요한 경우, 좋은 품질의 교체 부품을 찾아 주십시오.

해당 지역의 공장 지정 교체 부품을 찾으시려면, 냉장고를 구매한 판매자에게 연락해 주십시오.

보증

보증 정보에 대해서는 냉장고를 구매한 판매자에게 연락해 주십시오.

향후 참조를 위하여 이 책자와 영수증을 보관하여 주십시오. 보증 서비스를 받으시려면, 구매 또는 설치일 증거를 제공해 주셔야 합니다.

필요할 경우 지원이나 서비스를 받을 수 있도록, 제품에 관한 다음 정보를 작성하여 주십시오. 완벽한 모델 번호와 일련 번호를 알아 두셔야 합니다. 냉장고 격실의 내부에 위치한 모델 및 일련 번호 라벨에서 이 정보를 찾을 수 있습니다.

판매자 이름 _____

일련 번호 _____

주소 _____

전화 번호 _____

모델 번호 _____

구매일 _____

부속품

부속품을 주문하시려면, 승인된 Whirlpool 판매자에게 연락하여 아래에 나열된 적절한 부품 번호를 문의하십시오.

스테인리스 스틸 클리너 및 광택제 :

Part #4396095

캐비닛 사이드 트림 키트 :

Part #2208187S - 스테인리스 스틸 트림 키트

Part #2208187W - 화이트 트림 키트

Part #2208187B - 블랙 트림 키트

Part #2208187T - 비스킷 트림 키트

장식 도어 패널 키트 :

Part #4378123 - 화이트 캐비닛 컬러

Part #4378124 - 블랙 캐비닛 컬러

Part #4378125 - 비스킷 캐비닛 컬러

교체 필터 :

시스템 전후에 적절한 살균 처리를 하지 않은 미생물학적으로 안전하지 않거나 품질이 알려져 있지 않은 물을 사용하지 마십시오. 여과성 낭종 (filterable cyst) 을 포함할 수 있는 살균 처리된 물에서 낭종 감소에 대하여 인증된 시스템이 사용될 수 있습니다.

워터 필터 :

Part #4392857 (NL300 및 L500)

