



**TOP-LOADING HIGH EFFICIENCY
LOW-WATER WASHER
USE AND CARE GUIDE**

**GUIDE D'UTILISATION ET D'ENTRETIEN
DU LAVE-LINGE HAUTE EFFICACITE
A FAIBLE CONSOMMATION D'EAU
AVEC CHARGEMENT PAR LE DESSUS**

**LAVADORA DE CARGA SUPERIOR Y ALTO RENDIMIENTO,
CON NIVEL BAJO DE AGUA
MANUAL DE USO Y CUIDADO**



Designed to use only HE High Efficiency detergents.

Conçue pour l'utilisation d'un détergent haute efficacité seulement.

Diseñada para utilizar solamente detergentes de HE (Alto rendimiento).

Table of Contents

WASHER SAFETY	3	USING YOUR WASHER	8
SPECIFICATIONS.....	4	Using Laundry Product Dispensers.....	9
WHAT'S NEW UNDER THE LID?	5	Starting Your Washer	9
CONTROL PANEL AND FEATURES	6	WASHER MAINTENANCE	11
CYCLE GUIDE.....	7	TROUBLESHOOTING.....	13

This is the original language (English)

Table des matières

SECURITE DU LAVE-LINGE.....	17	UTILISATION DU LAVE-LINGE	24
CARACTERISTIQUES.....	18	Utilisation des distributeurs de produits de lessive.....	25
QUOI DE NEUF SOUS LE COUVERCLE?	19	Mise en marche du lave-linge	26
TABLEAU DE COMMANDE ET CARACTERISTIQUES	20	ENTRETIEN DU LAVE-LINGE	28
GUIDE DES PROGRAMMES	22	DEPANNAGE.....	30

Ceci est une traduction de l'anglais.

Índice

SEGURIDAD DE LA LAVADORA.....	36	USO DE SU LAVADORA	42
ESPECIFICACIONES	37	Cómo usar los depósitos para productos de lavandería	43
¿QUÉ HAY DE NUEVO DEBAJO DE LA TAPA?	38	Puesta en marcha de la lavadora.....	43
PANEL DE CONTROL Y CARACTERÍSTICAS	39	MANTENIMIENTO DE LA LAVADORA	45
GUÍA DE CICLOS	40	SOLUCIÓN DE PROBLEMAS	47

Traducido del inglés.

WASHER SAFETY

Your safety and the safety of others are very important.

We have provided many important safety messages in this manual and on your appliance. Always read and obey all safety messages.



This is the safety alert symbol.

This symbol alerts you to potential hazards that can kill or hurt you and others.

All safety messages will follow the safety alert symbol and either the word "DANGER" or "WARNING." These words mean:

⚠ DANGER

You can be killed or seriously injured if you don't immediately follow instructions.

⚠ WARNING

You can be killed or seriously injured if you don't follow instructions.

All safety messages will tell you what the potential hazard is, tell you how to reduce the chance of injury, and tell you what can happen if the instructions are not followed.

IMPORTANT SAFETY INSTRUCTIONS

WARNING: To reduce the risk of fire, electric shock, or injury to persons when using the washer, follow basic precautions, including the following:

- Read all instructions before using the washer. 
- Do not wash articles that have been previously cleaned in, washed in, soaked in, or spotted with petrol, dry-cleaning solvents, other flammable or explosive substances as they give off vapours that could ignite or explode.
- Do not add petrol, dry-cleaning solvents, or other flammable, or explosive substances to the wash water. These substances give off vapours that could ignite or explode.
- Under certain conditions, hydrogen gas may be produced in a hot water system that has not been used for 2 weeks or more. **HYDROGEN GAS IS EXPLOSIVE.** If the hot water system has not been used for such a period, before using the washing machine, turn on all hot water taps and let the water flow from each for several minutes. This will release any accumulated hydrogen gas. As the gas is flammable, do not smoke or use an open flame during this time.
- Do not allow children to play on or in the washer. Close supervision of children is necessary when the washer is used near children.
- This appliance is not intended for use by persons (including children) with reduced physical, sensory or mental capabilities, or lack of experience and knowledge, unless they have been given supervision or instructions concerning use of the appliance by persons responsible for their safety.
- Before the washer is removed from service or discarded, remove the door or lid.
- Do not reach into the washer if the drum, tub or agitator is moving.
- Do not install or store the washer where it will be exposed to the weather.
- Do not tamper with controls.
- Do not repair or replace any part of the washer or attempt any servicing unless specifically recommended in this Use and Care Guide/Installation Instruction.
- See Installation Instructions for earthing requirements.
- If the supply cord is damaged, it must be replaced by the manufacturer or its service agent or a similarly qualified person in order to avoid a hazard.

SAVE THESE INSTRUCTIONS

ADDITIONAL SAFETY INSTRUCTIONS

- Do not use this washer if it appears to be damaged or is defective. Contact the owner of the washer to have proper repairs made.
- Do not use this washer if industrial chemicals have been used for cleaning.

SPECIFICATIONS

These units are sold in multiple regions with different requirements for measuring capacity. Below are a few of the valid forms of measure posted on this product:

Dry Linen Capacity: A weight measure that reflects a minimum threshold for dry volume capacity that is needed for import tariff purposes.

IEC Capacity: The capacity measure that represents the maximum capacity of dry linens and textiles which the manufacturer declares can be treated in a specific cycle.

Dry Linen Capacity
15 kg (33 lb)

IEC Capacity
7,5 kg (16,5 lb)

Sound Level:
Lpa < 70 dB(A) (Kpa: +/- 2,5 dB(A))

WHAT'S NEW UNDER THE LID?

Cleaning with Less Water

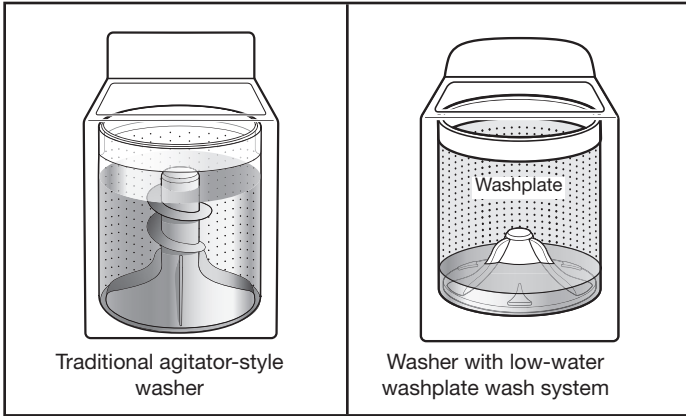

The most striking difference in your new washer is the low-water washplate wash system. The washer automatically adjusts the water level to the load size—no water level selector is needed.

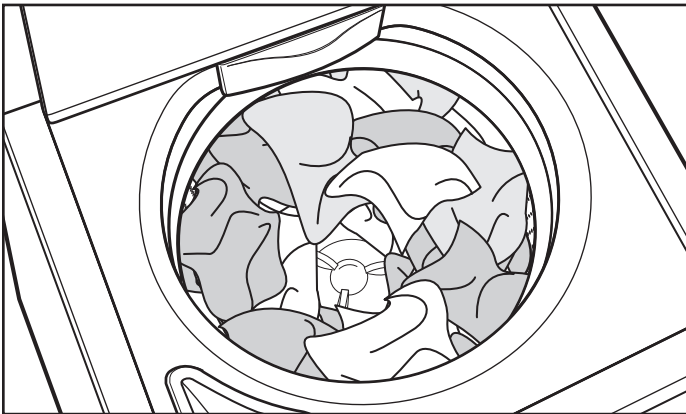

For best performance, it is recommended to load garments in loose heaps evenly around the washplate.

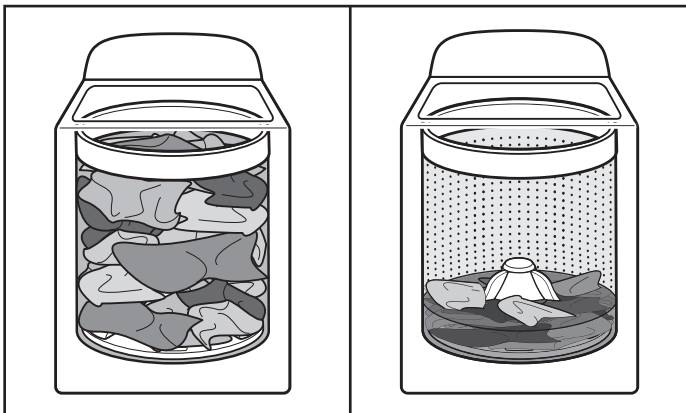

As the washer dampens and moves the load, the level of the garments will settle in the basket. This is normal, and does not indicate that more garments should be added.

IMPORTANT: You will not see a washer basket full of water as with your past agitator-style washer. It is normal for some of the load to be above the water line.

Automatic Load Size Sensing

Once you start the cycle, the lid will lock, and the washer will begin the sensing process to determine the correct water level for the load. This may take several minutes before water is added. You will find a step-by-step description in the "Cycle Status Lights" section.

You will hear the motor turn the basket in short pulses to thoroughly wet the load. This low-water wash method uses less water and energy compared to a traditional agitator-style washer.

Choosing the Right Detergent

Use only High Efficiency detergents. The package will be marked "HE" or "High Efficiency." Low-water washing creates excessive sudsing with a regular non-HE detergent. Using regular detergent will likely result in longer cycle times and reduced rinsing performance. It may also result in component failures and noticeable mold or mildew. HE detergents are made to produce the right amount of suds for the best performance. Follow the manufacturer's instructions to determine the amount of detergent to use.



Use only High Efficiency (HE) detergent.

Concentrated Cleaning

Low-water cleaning means concentrated cleaning. Rather than diluting detergent as done in an agitator-style washer, this washer delivers the detergent directly to the soils.

Normal Sounds You Can Expect

At different stages of the wash cycle, you may hear sounds and noises that are different from those of your previous washer. For example, you may hear a clicking and hum at the beginning of the cycle, as the lid lock goes through a self-test. There will be different kinds of humming and whirring sounds as the washplate moves the load. And sometimes, you may hear nothing at all, as the washer determines the correct water level for your load or allows time for clothes to soak.

CONTROL PANEL AND FEATURES

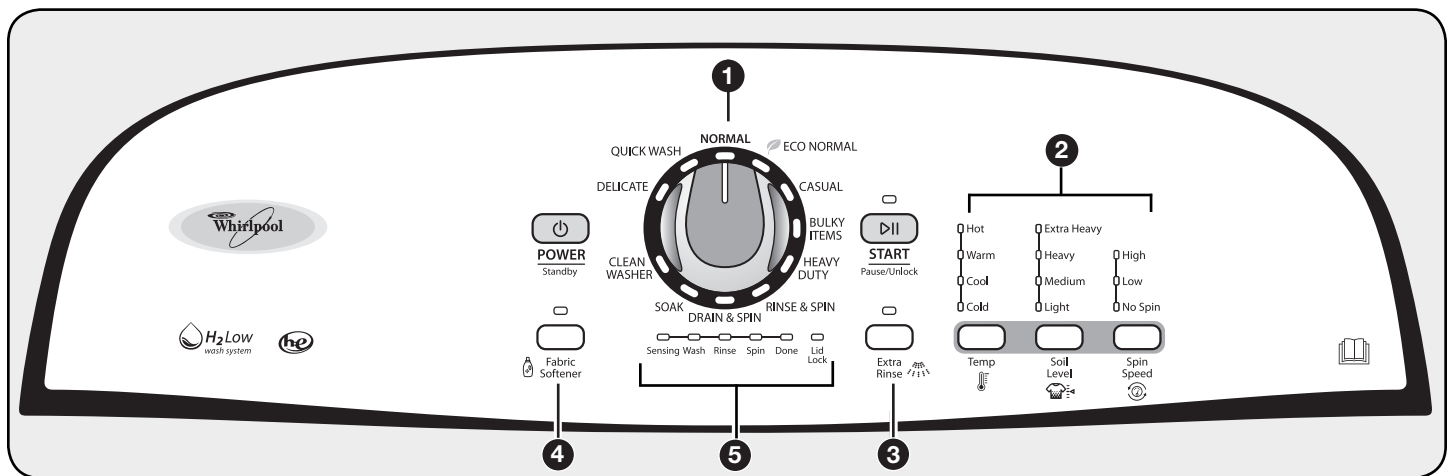

1 WASH CYCLE KNOB

Use the Wash Cycle knob to select available cycles on your washer. Turn the knob to select a cycle for your laundry load. See “Cycle Guide” for detailed descriptions of cycles.

2 CYCLE OPTIONS

When you select a cycle, its default settings will light up. Not all cycles and options are available on all models.

TEMP

Temperature Control senses and maintains uniform water temperatures by regulating incoming hot and cold water.

Select a wash temperature based on the type of fabric and soils being washed. For best results and following the garment label instructions, use the warmest wash water safe for your fabric.

- Warm and hot water may be cooler than what your previous washer provided.
- Even in a cool water wash, some warm water may be added to the washer to maintain a minimum temperature.

SOIL LEVEL

For most loads, use the Soil Level that is preset with the cycle you have chosen. For heavily soiled and sturdy fabrics, press Soil Level to select more wash time, if needed. For lightly soiled and delicate fabrics, press Soil Level to select less wash time, if needed. Lighter Soil Level setting will help reduce tangling and wrinkling.

SPIN SPEED

This washer automatically selects the spin speed based on the cycle selected. The preset speeds can be changed. Not all spin speeds are available with all cycles.

- Faster spin speeds mean shorter dry times, but may increase wrinkling in your load.
- Slower spin speeds mean less wrinkling, but will leave your load more damp.

You may also add or remove options for each cycle. Not all options can be used with all cycles, and some are preset to work with certain cycles.

3 EXTRA RINSE

This option can be used to automatically add a second rinse to most cycles.

4 FABRIC SOFTENER

This option must be selected if using fabric softener during a cycle. It ensures that fabric softener is added at the correct time in the rinse for even distribution.

5 CYCLE STATUS LIGHTS INDICATOR

The Cycle Status Lights show the progress of a cycle. At each stage of the process, you may notice sounds or pauses that are different from traditional washers.

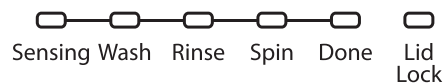

SENSING

When the START/ Pause/Unlock button is pressed, the washer will first perform a self-test on the lid lock mechanism. You will hear a click, the basket will make a slight turn, then lid will unlock briefly before locking again.

Once the lid has locked the second time, the washer will use short, slow spins to estimate the load size. These sensing spins may take 2 to 3 minutes before water is added to the load and you may hear the hum of these spins. If the Sensing light is on, the washer is working properly. You will hear the motor turn the basket in short pulses to thoroughly wet the load. The washer will then move the load briefly, pause to allow water to soak into the load, and resume adding water. This process may repeat until the correct amount of water has been added for the load. You may also hear water flowing through the dispenser, adding detergent to the load.

NOTE: Avoid opening the lid during sensing. The sensing process will start over when the washer is restarted. The Sensing light may also come on during the Wash portion of the cycle. This is normal.

WASH

You will hear the motor and washplate moving the load. Unlike traditional washers, the load is not covered with water. Low-water cleaning means concentrated cleaning. Rather than diluting detergent, as done in an agitator-style washer, this washer delivers the detergent directly to the soils. The motor sounds may change at different stages in the cycle. The wash time is determined by the selected soil level.

RINSE

You will hear sounds similar to the wash cycle as the washer rinses and moves the load. You may hear the motor turning on briefly (short hum) to move the basket while filling. Fabric softener will be added if the Fabric Softener option was selected. Some cycles use spray rinsing.

SPIN

The washer spins the load at increasing speeds for proper water removal, based on selected cycle and spin speed.

DONE

Once the cycle is complete, this light will come on. Remove the load promptly for best results.

LID LOCK

To allow for proper load sensing, the lid will lock and the Lid Lock light will turn on. This light indicates that the lid is locked and cannot be opened.

If you need to open the lid, press START/PAUSE/UNLOCK. The lid will unlock once the washer movement has stopped. This may take several minutes if the load was spinning at high speed. Press START/PAUSE/UNLOCK again to resume the cycle.

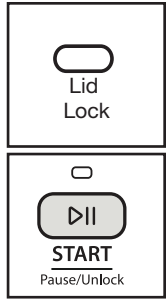
**CYCLE GUIDE**

Settings and options shown in **bold** are default settings for that cycle. For best fabric care, choose the cycle that best fits the load being washed. Not all cycles and options are available on all models.

Items to wash:	Cycle:	Wash Temp*:	Spin Speed:	Soil Level:	Available Options:	Cycle Details:
Machine-wash silks, hand-wash fabrics	Delicate	Hot Warm Cool Cold	High Low No Spin	Extra Heavy Heavy Medium Light	Extra Rinse	Use this cycle to wash lightly soiled garments indicating "Machine Washable Silks" or "Gentle" cycle on the care label. Place small items in mesh garment bags before washing. This cycle uses a higher, preset water level.
Small loads, cottons, polyester, perm press	Quick Wash	Hot Warm Cool Cold	High Low No Spin	Extra Heavy Heavy Medium Light	Extra Rinse	Use this cycle to wash small, lightly soiled loads of 2-3 items that are needed in a hurry. This cycle features a spray rinse.
Cottons, linens, sheets, and mixed garment loads	Normal	Hot Warm Cool Cold	High	Extra Heavy Heavy Medium Light	Extra Rinse	Use this cycle for normally soiled cottons and mixed fabric loads. This cycle features a spray rinse.
Cottons, linens, sheets, and mixed garment loads	Eco Normal	Hot Warm Cool Cold	High No Spin	Extra Heavy Heavy Medium Light	Extra Rinse	The Eco Normal cycle allows you to increase your energy savings compared to the Normal cycle. When this cycle is used, the wash cycle will use cooler wash water temperatures than the Normal cycle. This cycle features a spray rinse.
No-iron fabrics, cottons, perm press, linens, synthetics	Casual	Hot Warm Cool Cold	High Low No Spin	Extra Heavy Heavy Medium Light	Extra Rinse	Use this cycle to wash loads of no-iron fabrics such as sport shirts, blouses, casual business clothes, permanent press, and blends.
Large items such as sleeping bags, small comforters, jackets	Bulky Items	Hot Warm Cool Cold	High Low No Spin	Extra Heavy Heavy Medium Light	Extra Rinse	Use this cycle to wash large items such as jackets and small comforters. The washer will fill with enough water to wet down the load before the wash portion of the cycle begins. Do not tightly pack basket.
Sturdy fabrics, colorfast items, towels, jeans	Heavy Duty	Hot Warm Cool Cold	High Low No Spin	Extra Heavy Heavy Medium Light	Extra Rinse	Use this cycle for heavily soiled or sturdy items. Water-level sensing process may take longer for some items than for others because they will absorb more water than other fabric types.
Swimsuits and items requiring rinsing without detergent	Rinse & Spin	Cold	High Low No Spin			Combines a rinse and spin for loads requiring an additional rinse cycle or to complete a load after power interruption. This cycle uses a higher, preset water level. Also use for loads that require rinsing only.
Hand-washed items or dripping wet items	Drain & Spin		High Low No Spin			This cycle uses a spin to shorten drying times for heavy fabrics or special-care items washed by hand. Use this cycle to drain washer after cancelling a cycle or completing a cycle after a power failure.
Heavily soiled fabrics	Soak	Hot Warm Cool Cold	No Spin	Extra Heavy Heavy Medium Light		Use this cycle to soak small spots of set in stains on fabrics. The washer will use intermittent agitation and soaking. After time has expired, water will drain, but the washer will not spin. Cycle is complete.
No clothes in washer	Clean Washer	Hot	High	Extra Heavy		Use this cycle every 30 washes to keep the inside of your washer fresh and clean. This cycle uses a higher water level. Use liquid chlorine bleach to thoroughly clean the inside of your washer. This cycle should not be interrupted. See "Washer Care" in Washer Maintenance. IMPORTANT: Do not place garments or other items in the washer during the Clean Washer cycle. Use this cycle with an empty wash tub.

*All rinses are cold.

USING YOUR WASHER

⚠️ WARNING



Fire Hazard

Never place items in the washer that are dampened with gasoline or other flammable fluids.

No washer can completely remove oil.

Do not dry anything that has ever had any type of oil on it (including cooking oils).

Doing so can result in death, explosion, or fire.

⚠️ WARNING



Electrical Shock Hazard

Plug into a grounded (earthed) outlet.

Do not remove ground prong.

Do not use an adapter.

Do not use an extension cord.

Failure to follow these instructions can result in death, fire, or electrical shock.

1. Sort and prepare your laundry

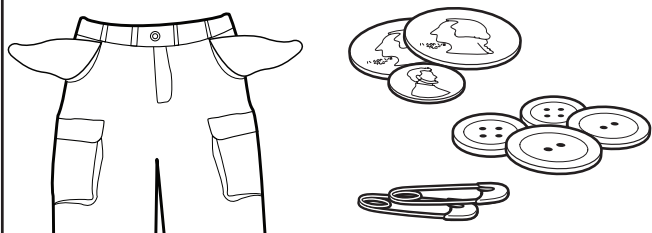

- Empty pockets. Loose change, buttons, or any small object can pass under the washplate and become trapped, causing unexpected sounds.
- Sort items by recommended cycle, water temperature, and colorfastness.
- Separate heavily soiled items from lightly soiled.
- Separate delicate items from sturdy fabrics.
- Do not dry garments if stains remain after washing, because heat can set stains into fabric.
- Treat stains promptly.
- Close zippers, fasten hooks, tie strings and sashes, and remove non-washable trim and ornaments.
- Mend rips and tears to avoid further damage to items during washing.

Helpful Tips:

- When washing water-proof or water-resistant items, load evenly. See "Cycle Guide" for tips and more information on using the Bulky Items cycle.
- Use mesh garment bags to help avoid tangling when washing delicate or small items.
- Turn knits inside out to avoid pilling. Separate lint-takers from lint-givers. Synthetics, knits, and corduroy fabrics will pick up lint from towels, rugs, and chenille fabrics.

NOTE: Always read and follow fabric care label instructions to avoid damage to your garments.

2. Load laundry into washer

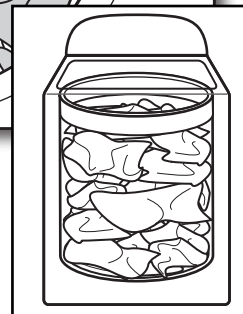
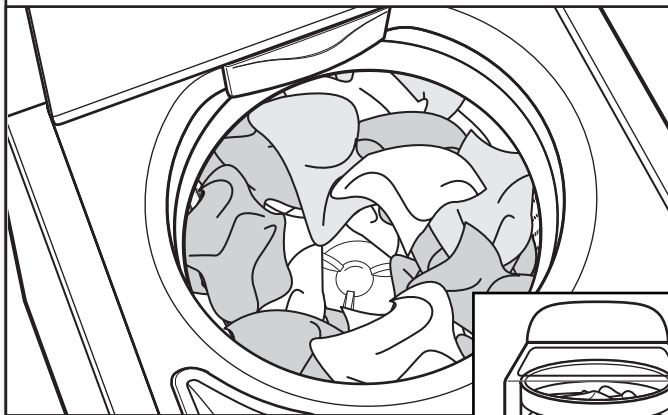

For best performance, load garments in loose heaps evenly around the washplate. Try mixing different sized garments to reduce tangling.

IMPORTANT: Garments need to move freely for best cleaning and to reduce wrinkling and tangling.

Using Laundry Product Dispensers

3. Add HE detergent to dispenser

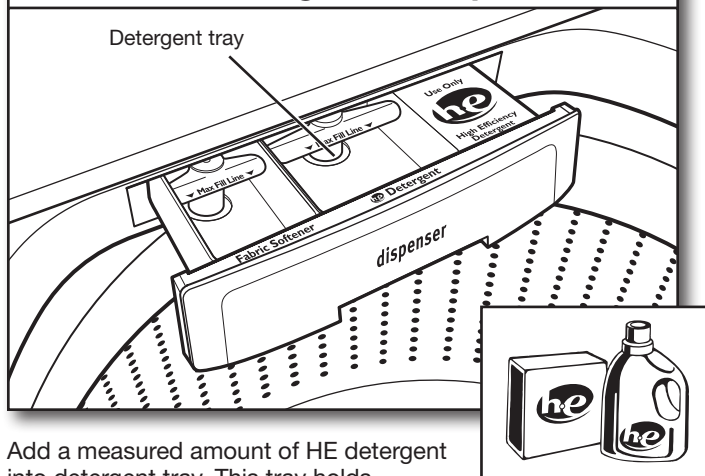

Add a measured amount of HE detergent into detergent tray. This tray holds 89 mL (3 oz.). Do not overfill tray – adding too much detergent may cause detergent to be dispensed into the washer too early.

IMPORTANT: Use only High Efficiency detergents. The package will be marked “HE” or “High Efficiency.” Low-water washing creates excessive sudsing with a regular non-HE detergent. Using regular detergent will likely result in longer cycle times and reduced rinsing performance. It may also result in component failures and noticeable mold or mildew. HE detergents are made to produce the right amount of suds for the best performance. Follow the manufacturer’s instructions to determine the amount of detergent to use.

Using Oxi or color-safe bleach:

If using an Oxi or color-safe bleach laundry boost product, add to the bottom of the washer basket before adding clothes.

HELPFUL TIP: See “Washer Maintenance” for information on recommended method of cleaning washer dispenser trays.

4. Add liquid chlorine bleach to dispenser, if desired

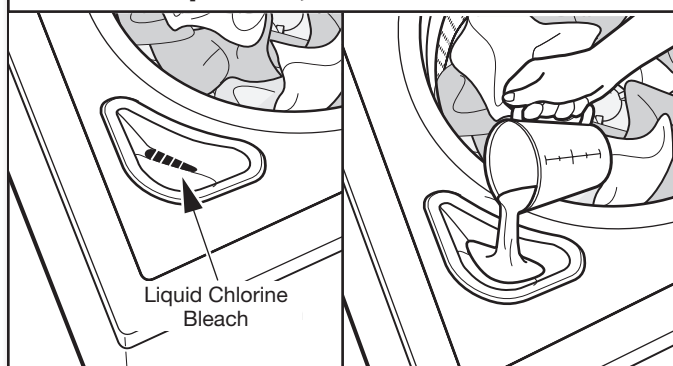

Do not overfill, dilute, or use more than 236 mL (1 cup). Do not use color-safe bleach or Oxi products in the same cycle with liquid chlorine bleach.

5. Add fabric softener to dispenser, if desired

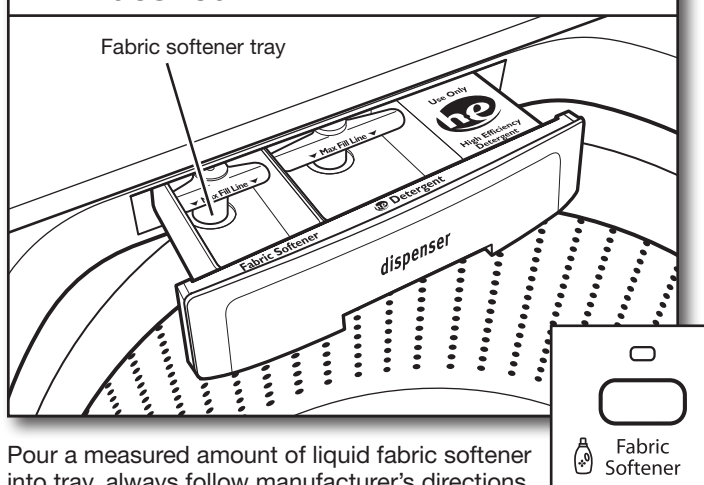

Pour a measured amount of liquid fabric softener into tray, always follow manufacturer’s directions for correct amount of fabric softener based on your load size. Close dispenser drawer, then select Fabric Softener option.

IMPORTANT: Fabric Softener option must be selected to ensure proper distribution at correct time in cycle. Do not overfill or dilute. Overfilling dispenser will cause fabric softener to immediately dispense into washer.

If Extra Rinse option is selected, fabric softener will be dispensed into the last rinse.

It is normal for a small amount of water to remain in the dispenser at the end of a cycle.

Starting Your Washer

6. Press POWER/STANDBY to turn on washer



Make sure the dispenser drawer is closed completely, then press POWER/STANDBY to turn on the washer.

7. Select cycle

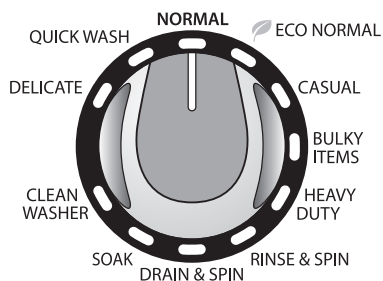

Turn cycle knob to choose your wash cycle. For more information, see “Control Panel”.

8. Select cycle settings

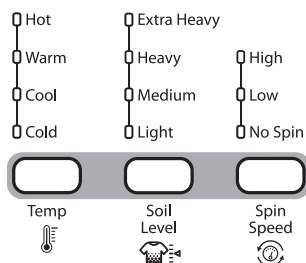

Once you select a cycle, the default settings for that cycle will be lit. Press the cycle settings buttons to change the Temp, Soil Level, and Spin Speed, if desired.

NOTE: Always read and follow fabric care label instructions to avoid damage to your garments.

Wash Temp	Suggested Fabrics
Hot Some cold water is added to save energy. This may be cooler than your hot water heater setting.	Whites and pastels Durable garments Heavy soils
Warm Some cold water will be added, so this may be cooler than what your previous washer provided.	Bright colors Moderate to light soils
Cool Warm water is added to assist in soil removal and to help dissolve detergents	Colors that bleed or fade Light soils
Cold Warm water may be added to assist in soil removal and to help dissolve detergents	Dark colors that bleed or fade Light soils

9. Select cycle options



Select any other cycle options you may wish to add, if not previously set. Some cycles will automatically add certain options such as Extra Rinse. These can be turned off, if desired.

NOTE: Not all options are available with all cycles.

10. Press START/Pause/Unlock to begin wash cycle



Press the START/Pause/Unlock button to start the wash cycle. When the cycle has finished, the DONE indicator will light. Promptly remove garments after cycle has completed to avoid odor, reduce wrinkling, and rusting of metal hooks, zippers, and snaps.

Unlocking the lid to add garments

If you need to open the lid to add 1 or 2 missed garments:

Press START/Pause/Unlock; the lid will unlock once the washer movement has stopped. This may take several minutes if the load was spinning at high speed. Then close the lid and press START/Pause/Unlock again to restart the cycle.

If lid is left open for more than 10 minutes, water will pump out.

WASHER MAINTENANCE

WATER INLET HOSES

Replace inlet hoses after 5 years of use to reduce the risk of hose failure. Periodically inspect and replace inlet hoses if bulges, kinks, cuts, wear, or leaks are found.

When replacing your inlet hoses, mark the date of replacement on the label with a permanent marker.

WASHER CARE

Recommendations to Help Keep Your Washer Clean and Performing at its Best

1. Always follow the detergent manufacturer's instructions regarding the amount of detergent to use. Never use more than the recommended amount because that may increase the rate at which detergent and soil residue accumulate inside your washer, which in turn may result in undesirable odor.
2. Use warm and hot wash water settings sometimes (not exclusively cold water washes), because they do a better job of controlling the rate at which soils and detergent accumulate.
3. Always leave the washer lid open between uses to help dry out the washer and prevent the buildup of odor-causing residue.

Cleaning Your Top Loading Washer

Read these instructions completely before beginning the routine cleaning processes recommended below. This Washer Maintenance Procedure should be performed, at a minimum, once per month or every 30 wash cycles, whichever occurs sooner, to control the rate at which soils and detergent may otherwise accumulate in your washer.

Cleaning the Inside of the Washer

To keep your washer odor-free, follow the usage instructions provided above, and use this recommended monthly cleaning procedure:

Clean Washer Cycle

This washer has a special cycle that uses higher water volumes in combination with liquid chlorine bleach to clean the inside of the washer.

Begin procedure

1. Chlorine Bleach Procedure:

- a. Open the washer lid and remove any clothing or items.
 - b. Add 236 mL (1 cup) of liquid chlorine bleach to the bleach compartment.
- NOTE:** Use of more liquid chlorine bleach than is recommended above could cause washer damage over time.
- c. Close the washer lid.
 - d. Do not add any detergent or other chemical to the washer when following this procedure.
 - e. Select the CLEAN WASHER cycle.
 - f. Press the START/Pause/Unlock button to begin the cycle. The Clean Washer Cycle Operation is described below.

NOTE: For best results, do not interrupt cycle. If cycle must be interrupted, press POWER/STANDBY. (For models with no POWER/STANDBY button, press and hold START/Pause/Unlock for three seconds). After the Clean Washer cycle has stopped, run a RINSE and SPIN cycle to rinse cleaner from washer.

WASHER CARE (cont.)

Description of Clean Washer Cycle Operation:

1. This cycle will fill to a water level higher than in normal wash cycles to provide rinsing at a level above the water line for normal wash cycle.
2. During this cycle, there will be some agitation and spinning to increase the removal of soils.

After this cycle is complete, leave the lid open to allow for better ventilation and drying of the washer interior.

Cleaning the Dispensers

After a period of using your washer, you may find some residue buildup in the washer's dispensers. To remove residue from the dispensers, wipe them with a damp cloth and towel dry. Do not attempt to remove the dispensers or trim for cleaning. The dispensers and trim are not removable. If your model has a dispenser drawer, however, remove the drawer and clean it before or after you run the Clean Washer cycle. Use an all-purpose surface cleaner, if needed.

Cleaning the Outside of the Washer

Use a soft, damp cloth or sponge to wipe away any spills. Use only mild soaps or cleaners when cleaning external washer surfaces.

IMPORTANT: To avoid damaging the washer's finish, do not use abrasive products.

NON-USE AND VACATION CARE

Operate your washer only when you are home. If moving, or not using your washer for a period of time, follow these steps:

1. Unplug or disconnect power to washer.
2. Turn off water supply to washer, to avoid flooding due to water pressure surge.

IMPORTANT:

To prevent damage to washer and personal injury, any transport/installation of washer requires two-person handling.

WINTER STORAGE CARE

IMPORTANT: To avoid damage, install and store washer where it will not freeze. Because some water may stay in hoses, freezing can damage washer. If storing or moving during freezing weather, winterize your washer.

To winterize washer:

1. Shut off both water faucets; disconnect and drain water inlet hoses.
2. Put 1 L (1 qt) of R.V.-type antifreeze in basket and run washer on RINSE & SPIN cycle for about 30 seconds to mix antifreeze and remaining water.
3. Unplug washer or disconnect power.

TRANSPORTING YOUR WASHER

1. Shut off both water faucets. Disconnect and drain water inlet hoses.
2. If washer will be moved during freezing weather, follow WINTER STORAGE CARE directions before moving.
3. Disconnect drain from drain system and drain any remaining water into a pan or bucket. Disconnect drain hose from back of washer.
4. Unplug power cord.
5. Place inlet hoses and drain hose inside washer basket.
6. Drape power cord over edge and into washer basket.
7. Place packing tray from original shipping materials back inside washer. If you do not have packing tray, place heavy blankets or towels into basket opening. Close lid and place tape over lid and down front of washer. Keep lid taped until washer is placed in new location.

IMPORTANT: Washer must be transported in the upright position.

⚠ WARNING



Electrical Shock Hazard

Plug into a grounded (earthed) outlet.

Do not remove ground prong.

Do not use an adapter.

Do not use an extension cord.

Failure to follow these instructions can result in death, fire, or electrical shock.

REINSTALLING/USING WASHER AGAIN

To reinstall washer after non-use, vacation, winter storage, or moving:

1. Refer to Installation Instructions to locate, level, and connect washer.
2. Before using again, run washer through the following recommended procedure:

To use washer again:

1. Flush water pipes and hoses. Reconnect water inlet hoses. Turn on both water faucets.
2. Plug in washer or reconnect power.
3. Run washer through BULKY ITEMS cycle to clean washer and remove antifreeze, if used. Use only HE High Efficiency detergent. Use half the manufacturer's recommended amount for a medium-size load.

TROUBLESHOOTING

First try the solutions suggested here to possibly avoid a service call.

If you experience	Possible Causes	Solution
Vibration or Off-Balance		
Check the following for proper installation or see "Using Your Washer" section	Feet may not be in contact with the floor and locked.	Front and rear feet must be in firm contact with floor, and washer must be level to operate properly.
	Washer may not be level.	Check floor for flexing or sagging. If flooring is uneven, a 19mm (3/4") piece of plywood under your washer will reduce sound. See "Level the Washer" in Installation Instructions.
	Load could be unbalanced.	Load garments in loose heaps evenly around the washplate. Adding wet items to washer or adding more water to basket could unbalance washer.
		Wash smaller loads to reduce imbalance. Use Bulky Item cycle for oversized, non-absorbent items such as jackets and small comforters.
Noises		
Clicking or metallic noises	Objects caught in washer drain system.	Empty pockets before washing. Loose items such as coins could fall between basket and tub or may block pump. It may be necessary to call for service to remove items.
		It is normal to hear metal items on clothing such as metal snaps, buckles, or zippers touch against the stainless steel basket.
Gurgling or humming	Washer may be draining water.	It is normal to hear the pump making a continuous humming sound with periodic gurgling or surging as final amounts of water are removed during the Spin/Drain cycles.
Humming	Load sensing may be occurring.	You may hear the hum of the sensing spins after you have started the washer. This is normal.
Water Leaks		
Check the following for proper installation:	Washer not level.	Water may splash off basket if washer is not level.
	Fill hoses not attached tightly.	Tighten fill-hose connection.
	Fill hose washers.	Make sure all four fill hose flat washers are properly seated.
	Drain hose connection.	Pull drain hose from washer cabinet and properly secure it to drainpipe or laundry tub.
	Check household plumbing for leaks or clogged sink or drain.	Water can back up out of a clogged sink or drainpipe. Check all household plumbing for leaks (laundry tubs, drain pipe, water pipes, and faucets.)
	Washer not loaded properly.	Unbalanced loading can cause basket to be out of alignment and cause water to splash off tub. See "Using Your Washer" for loading instructions.
Washer not performing as expected		
Not enough water in washer	Load not completely covered in water.	This is normal operation for an HE low-water washer. The load will not be completely under water. The washer senses load sizes and adds correct amount of water for optimal cleaning. See "What's New under the Lid." IMPORTANT: Do not add more water to washer. The added water lifts the load off the washplate, resulting in less cleaning.
Washer won't run or fill, washer stops working or wash light remains on (indicating the washer was unable to fill appropriately)	Check for proper water supply.	Both hoses must be attached and have water flowing to inlet valve.
		Both Hot and Cold water faucets must be turned on.
		Check that inlet valve screens have not become clogged.
		Check for any kinks in inlet hoses, which can restrict water flow.

TROUBLESHOOTING

⚠ WARNING



Electrical Shock Hazard

Plug into a grounded (earthed) outlet.

Do not remove ground prong.

Do not use an adapter.

Do not use an extension cord.

Failure to follow these instructions can result in death, fire, or electrical shock.

First try the solutions suggested here to possibly avoid a service call.

If you experience	Possible Causes	Solution	
Washer not performing as expected (cont.)			
Washer won't run or fill, washer stops working or wash light remains on (indicating the washer was unable to fill appropriately) (cont.)	Check proper electrical supply.	Plug power cord into a grounded 3-prong outlet. Do not use an extension cord. Ensure there is power to outlet. Reset a tripped circuit breaker. Replace any blown fuses. NOTE: If problems continue, contact an electrician.	
	Normal washer operation.	Lid must be closed for washer to run. Washer will pause during certain phases of cycle. Do not interrupt cycle. Washer may be stopped to reduce suds. The washer senses the dry load with short spins that may take 2 or 3 minutes before water is added. You may hear the hum of the spins. This is normal.	
	Washer may be tightly packed.	Remove several items, rearrange load evenly around the washplate. Close lid and press START/Pause. Add only 1 or 2 additional garments after washer has started. Do not add more water to the washer.	
	Not using HE detergent or using too much HE detergent.	Only use HE detergent. Suds from regular detergents can slow or stop the washer. Always measure detergent and follow detergent directions based on your load requirements. To remove suds, cancel cycle. Select RINSE & SPIN. Press START/Pause/Unlock. Do not add more detergent.	
	Washer not draining/spinning, loads are still wet or spin light remains on (indicating that the washer was unable to pump out water within ten minutes)	Small items may have been caught in pump or between basket and tub, which can slow draining.	Empty pockets and use garment bags for small items.
		Use a cycle with a low spin speed.	Cycles with lower spin speeds remove less water than cycles with high spin speeds. Use the recommended cycle/speed spin for your garment. To remove extra water in the load, select DRAIN & SPIN. Load may need to be rearranged to allow even distribution of the load in the basket.
		The washer may be tightly packed or unbalanced.	Tightly packed or unbalanced loads may not allow the washer to spin correctly, leaving the load wetter than normal. Evenly arrange the wet load for balanced spinning. Select DRAIN & SPIN to remove excess water. See "Using Your Washer" for loading recommendations.
		Check plumbing for correct drain hose installation. Drain hose extends into standpipe farther than 114 mm (4,5").	Check drain hose for proper installation. Use drain hose form and securely attach to drainpipe or tub. Do not tape over drain opening. Lower drain hose if the end is higher than 1.2 m (48") above the floor. Remove any clogs from drain hose.

TROUBLESHOOTING

First try the solutions suggested here to possibly avoid a service call.			
If you experience	Possible Causes	Solution	
Washer not performing as expected (cont.)			
Washer not draining/spinning, loads are still wet (cont.)	Wrong or too much detergent causing suds to slow or stop draining and spinning.	Use only HE detergent. Always measure and follow detergent directions for your load. To remove extra suds, select RINSE & SPIN. Do not add detergent.	
Dry spots on load after cycle	High speed spins extract more moisture than traditional top-load washers.	The high spin speeds combined with air flow during the final spin can cause items near the top of the load to develop dry spots during the final spin. This is normal.	
Incorrect or wrong wash or rinse temperatures	Check for proper water supply.	Make sure hot and cold inlet hoses are not reversed.	
		Both hoses must be attached to both washer and faucet, and have both hot and cold water flowing to inlet valve.	
		Check that inlet valve screens are not clogged.	
		Remove any kinks in hoses.	
	Energy-saving controlled wash temperatures.	Energy Efficient washers use cooler wash and rinse water temperatures than traditional top-load washers. This includes cooler hot and warm washes.	
Load not rinsed	Check for proper water supply.	Make sure hot and cold inlet hoses are not reversed.	
		Both hoses must be attached and have water flowing to the inlet valve.	
		Both hot and cold water faucets must be on.	
		Inlet valve screens on washer may be clogged.	
			Remove any kinks in the inlet hose.
	Not using HE detergent or using too much HE detergent.		The suds from regular detergent can keep washer from operating correctly.
			Use only HE detergent. Be sure to measure correctly.
			Always measure detergent and follow detergent directions based on load size and soil level.
	Washer not loaded as recommended.		The washer is less efficient at rinsing when load is tightly packed.
			Load garments in loose heaps evenly around the washplate.
			Use cycle designed for the fabrics being washed.
			Add only 1 or 2 additional garments after washer has started.
Sand, pet hair, lint, etc. on load after washing	Heavy sand, pet hair, lint, and detergent or bleach residues may require additional rinsing.	Add an Extra Rinse to the selected cycle.	
Load is tangling	Washer not loaded as recommended.	See "Using Your Washer" section.	
		See "Cycle Guide" to match your load with the best cycle. Select a cycle with a slower wash action and spin speed; however, items will be wetter than those using a higher speed spin.	
		Load garments in loose heaps evenly around the washplate.	
		Reduce tangling by mixing types of load items. Use the recommended cycle for the type of garments being washed.	
Not cleaning or removing stains	Wash load not completely covered in water.	Washer senses load size and adds correct amount of water. This is normal and necessary for clothes to move.	
	Added more water to washer.	Do not add more water to washer. Adding water lifts the garments off the washplate, resulting in less effective cleaning.	
	Washer not loaded properly.	Washer is less efficient at cleaning when load is tightly packed.	
		Load garments in loose heaps evenly around the washplate.	
		Add only 1 or 2 additional garments after washer has started.	
	Not using HE detergent or using too much HE detergent.		The suds from regular detergent can keep washer from operating correctly.
			Use only HE detergent. Be sure to measure correctly.
			Always measure detergent and follow manufacturer's directions based on load size and soil level.
Not using correct cycle for fabric type.		Use a higher soil level cycle option and warmer wash temperature to improve cleaning.	

TROUBLESHOOTING

First try the solutions suggested here to possibly avoid a service call.

If you experience	Possible Causes	Solution
Washer not performing as expected (cont.)		
Not cleaning or removing stains (cont.)	Not using correct cycle for fabric type. (cont.)	If using Quick Wash cycle, wash only a few items.
		Use Whites and Heavy Duty cycle for tough cleaning.
		See the "Cycle Guide" to match your load with the best cycle.
	Not using dispensers.	Use dispensers to avoid chlorine bleach and fabric softener staining.
		Load dispensers before starting a cycle.
		Avoid overfilling.
Not washing like colors together.	Do not add products directly onto load.	
	Wash like colors together and remove promptly after the cycle is complete to avoid dye transfer.	
Small amount of water still in dispenser after cycle	Normal dispenser operation.	It is normal for small amounts of water to remain in dispenser.
Incorrect dispenser operation	Clogged dispensers or laundry products dispensing too soon.	Do not overfill dispenser, which causes immediate dispensing.
		Always select Fabric Softener option to assure proper dispensing.
		Load dispensers before starting a cycle.
		Homes with low water pressure may result in residual powder in the dispenser. To avoid, select a warmer wash temperature if possible, depending on your load, or use liquid HE detergent.
	Use only liquid chlorine bleach in the bleach dispenser.	
Residual powder in dispenser.	In wash water temperatures colder than 15.6° C (60° F), some detergents do not dissolve well. Soils may be difficult to remove. To avoid, select a warmer wash temperature if possible, depending on your load, or use liquid HE detergent.	
Fabric Damage	Sharp items were in pockets during wash cycle.	Empty pockets, zip zippers, and snap or hook fasteners before washing to avoid snags and tears.
	Strings and straps could have tangled.	Tie all strings and straps before starting wash load.
	Items may have been damaged before washing.	Mend rips and broken threads in seams before washing.
	Fabric damage can occur if the load is tightly packed.	Load garments in loose heaps evenly around the washplate.
		Use cycle designed for the fabrics being washed.
		Add only 1 or 2 additional garments after washer has started.
	Liquid chlorine bleach may have been added incorrectly.	Do not pour liquid chlorine bleach directly onto load. Wipe up bleach spills.
		Undiluted bleach will damage fabrics. Do not use more than recommended by manufacturer.
Do not place load items on top of bleach dispenser when loading and unloading washer.		
Garment care instructions may not have been followed.	Always read and follow garment manufacturer's care label instructions. See "Cycle Guide" to match your load with the best cycle.	
Odors	Monthly maintenance not done as recommended.	Run the Clean Washer cycle after every 30 washes. See "Washer Care" in "Washer Maintenance".
		Unload washer as soon as cycle is complete.
	Not using HE detergent or using too much HE detergent.	Use only HE detergent. Be sure to measure correctly.
		Always follow the manufacturer's directions. See "Washer Care" section.
Lid Locked light is flashing	The lid is not closed.	Close the lid. The washer will not start or fill with the lid open.
	A cycle was stopped or paused using the Start/Pause/Unlock button.	The washer may still be spinning. The lid will not unlock until the basket has stopped spinning. This may take several minutes if washing large loads or heavy fabrics.

EU representative: Whirlpool Europe s.r.l., Viale Guido Borghi 27, 21025 Comerio (VA) Italy
 Manufacturer: Whirlpool Corp., 119 Birdseye St., Clyde, OH 43410

SECURITE DU LAVE-LINGE

Votre sécurité et celle des autres est très importante.

Nous donnons de nombreux messages de sécurité importants dans ce manuel et sur votre appareil ménager. Assurez-vous de toujours lire tous les messages de sécurité et de vous y conformer.



Voici le symbole d'alerte de sécurité.

Ce symbole d'alerte de sécurité vous signale les dangers potentiels de décès et de blessures graves à vous et à d'autres.

Tous les messages de sécurité suivront le symbole d'alerte de sécurité et le mot "DANGER" ou "AVERTISSEMENT". Ces mots signifient :

! DANGER

Risque possible de décès ou de blessure grave si vous ne suivez pas immédiatement les instructions.

! AVERTISSEMENT

Risque possible de décès ou de blessure grave si vous ne suivez pas les instructions.

Tous les messages de sécurité vous diront quel est le danger potentiel et vous disent comment réduire le risque de blessure et ce qui peut se produire en cas de non-respect des instructions.

IMPORTANTES INSTRUCTIONS DE SECURITE

AVERTISSEMENT : Afin de réduire le risque d'incendie, de choc électrique ou de blessures lors de l'utilisation de ce lave-linge, il convient d'observer certaines précautions fondamentales, notamment :

- Lire toutes les instructions avant d'utiliser le lave-linge. 
- Ne pas laver des articles qui ont été précédemment nettoyés, lavés, trempés ou tachés avec de l'essence, un solvant pour nettoyage à sec ou d'autres substances inflammables ou explosives; ces substances dégagent des vapeurs qui pourraient s'enflammer ou provoquer une explosion.
- Ne pas ajouter d'essence, de solvant pour nettoyage à sec ou d'autre substance inflammable ou explosive à l'eau de lavage; ces substances dégagent des vapeurs qui pourraient s'enflammer ou provoquer une explosion.
- Dans certaines conditions, un circuit d'eau chaude qui n'a pas été utilisé depuis 2 semaines ou plus peut contenir de l'hydrogène. L'HYDROGENE EST UN GAZ EXPLOSIF. Si le circuit d'eau chaude est resté inutilisé pendant une telle période, ouvrir tous les robinets d'eau chaude et laisser l'eau s'écouler pendant plusieurs minutes avant d'utiliser le lave-linge. Ceci permettra l'évacuation de toute accumulation d'hydrogène. Le gaz est inflammable : ne pas fumer ou utiliser une flamme nue durant cette période.
- Ne pas laisser des enfants jouer sur le lave-linge ou à l'intérieur de celui-ci. Une surveillance attentive des enfants est nécessaire lorsque le lave-linge est utilisé à proximité d'enfants.
- Cet appareil n'est pas conçu pour l'utilisation par une personne (ceci incluant les enfants) affectée d'une réduction des capacités physiques, sensorielles ou mentales, ou qui ne possède pas l'expérience et les connaissances appropriées. La personne responsable de la sécurité d'un tel utilisateur doit assurer une supervision appropriée ou lui dispenser les instructions d'utilisation nécessaire.
- Retirer la porte ou le couvercle du lave-linge avant de le retirer du service ou de le mettre au rebut.
- Ne pas accéder à l'intérieur du lave-linge si le tambour, la cuve ou l'agitateur est en mouvement.
- Ne pas installer ou conserver le lave-linge en un endroit où il sera exposé aux intempéries.
- Ne pas effectuer d'intervention non autorisée sur les commandes.
- Ne pas réparer ou remplacer une quelconque pièce du lave-linge ou effectuer tout entretien qui ne serait pas expressément recommandé dans le Guide d'utilisation et d'entretien ou dans les Instructions d'installation.
- Voir les instructions d'installation au sujet de la mise à la terre de l'appareil.
- Si le cordon d'alimentation est endommagé, il doit être remplacé par le fabricant ou par son agent de service agréé, ou par une autre personne qualifiée, afin d'éviter tout danger.

CONSERVER CES INSTRUCTIONS

INSTRUCTIONS DE SECURITE ADDITIONNELLES

- Ne pas utiliser le lave-linge s'il semble être endommagé ou défectueux. Contacter le propriétaire du lave-linge pour demander l'exécution des réparations appropriées.
- Ne pas utiliser ce lave-linge si l'on a utilisé des produits chimiques industriels pour le nettoyage.

CARACTERISTIQUES

Ces appareils sont vendus dans diverses régions aux critères de capacité de mesure différents. Vous trouverez ci-dessous quelques-unes des formes de mesures valables indiquées sur ce produit:

Capacité linge de maison sec: Mesure de poids correspondant à un seuil minimal de volume de linge sec, nécessaire à des fins de calcul des droits de douane.

Capacité IEC : Mesure de capacité représentant la capacité maximale de linge de maison sec et de textiles pour lesquels le fabricant conseille un programme spécifique de traitement.

Capacité linge de maison sec

15 kg (33 lb)

Capacité IEC

7,5 kg (16,5 lb)

Niveau Sonore :

L _{pa} < 70 dB(A) (Kpa: +/- 2,5 dB(A))

QUOI DE NEUF SOUS LE COUVERCLE?

Nettoyer avec moins d'eau

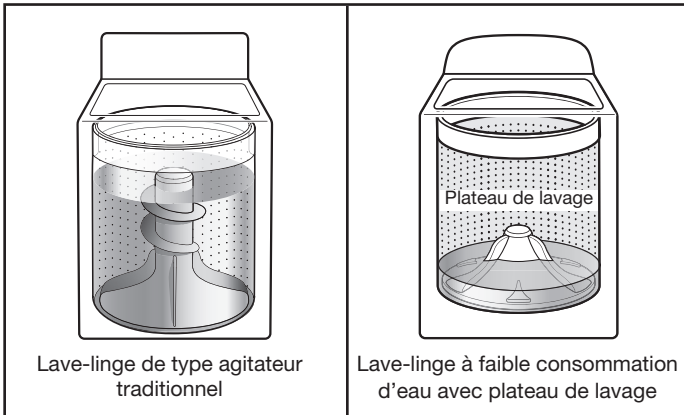

La nouveauté la plus remarquable de ce nouveau lave-linge est son système de lavage à faible consommation d'eau avec plateau de lavage. Le lave-linge ajuste automatiquement le niveau d'eau en fonction de la taille de la charge - nul besoin de sélecteur de niveau d'eau.

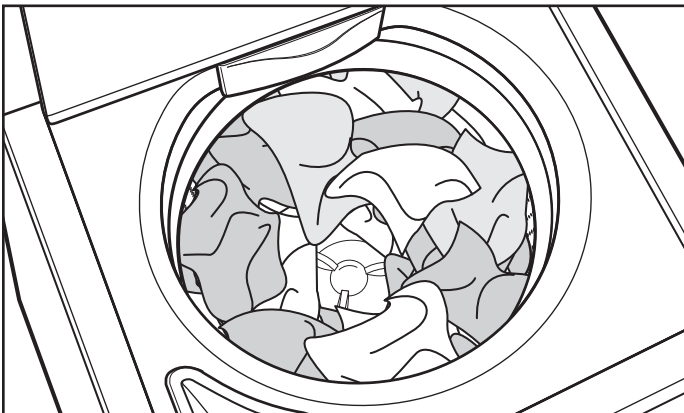

Pour un meilleur rendement, il est recommandé de déposer les vêtements en vrac et de façon uniforme le long du plateau de lavage.

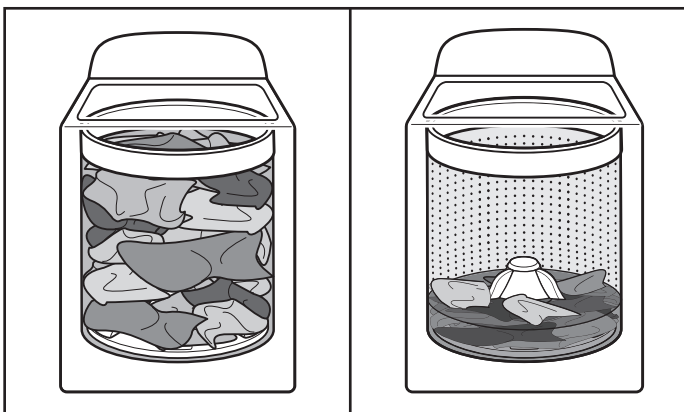

À mesure que le lave-linge imbibe et déplace la charge, les vêtements se tassent dans le panier. Ceci est normal et ne signifie pas que l'on doit rajouter des vêtements.

IMPORTANT : Le panier du lave-linge ne sera pas rempli d'eau, comme avec votre précédente laveuse de type agitateur. Il est normal qu'une partie de la charge dépasse du niveau d'eau.

Détection automatique de taille de charge

Une fois que l'on démarre le programme, le couvercle se verrouille et le lave-linge entame un processus de détection pour déterminer le niveau d'eau approprié à la charge. Cela peut prendre plusieurs minutes avant que l'eau ne soit ajoutée. Voir la description pas-à-pas dans la section "Témoins lumineux de programme".

Vous entendrez le moteur faire tourner le panier par de brefs mouvements d'impulsion pour bien imbiber la charge. Cette méthode de lavage avec faible consommation d'eau utilise moins d'eau et d'énergie qu'un lave-linge traditionnel de type agitateur.

Choix du détergent approprié

Utiliser uniquement des détergents Haute efficacité. L'emballage portera la mention "HE" ou "High Efficiency" (haute efficacité). Un lavage avec faible consommation d'eau produit un excès de mousse avec un détergent non HE ordinaire. Il est probable que l'utilisation d'un détergent ordinaire prolongera la durée des programmes et réduira la performance de rinçage. Ceci peut aussi entraîner des défaillances des composants et une moisissure perceptible. Les détergents HE sont conçus pour produire la quantité de mousse adéquate pour le meilleur rendement. Suivre les recommandations du fabricant pour déterminer la quantité de détergent à utiliser.



Utiliser uniquement un détergent Haute efficacité (HE).

Nettoyage concentré

Le système de lavage à faible consommation d'eau signifie un lavage concentré. Plutôt que de diluer du détergent comme dans un lave-linge de type agitateur, ce lave-linge libère le détergent directement sur les endroits souillés.

Sons normaux prévisibles

Au cours des différents stades du programme de lavage, vous entendrez peut-être des bruits que votre lave-linge précédent ne produisait pas. Par exemple, vous entendrez peut-être un cliquetis et un bourdonnement au début du programme lorsque le système de verrouillage du couvercle effectue un test automatique. On entendra différents bourdonnements et bruits de frottements rythmiques à mesure que l'impulseur déplace la charge. Parfois, il est possible que le lave-linge soit complètement silencieux, lorsqu'il détermine le niveau d'eau adéquat ou qu'il laisse tremper les vêtements.

TABLEAU DE COMMANDE ET CARACTERISTIQUES

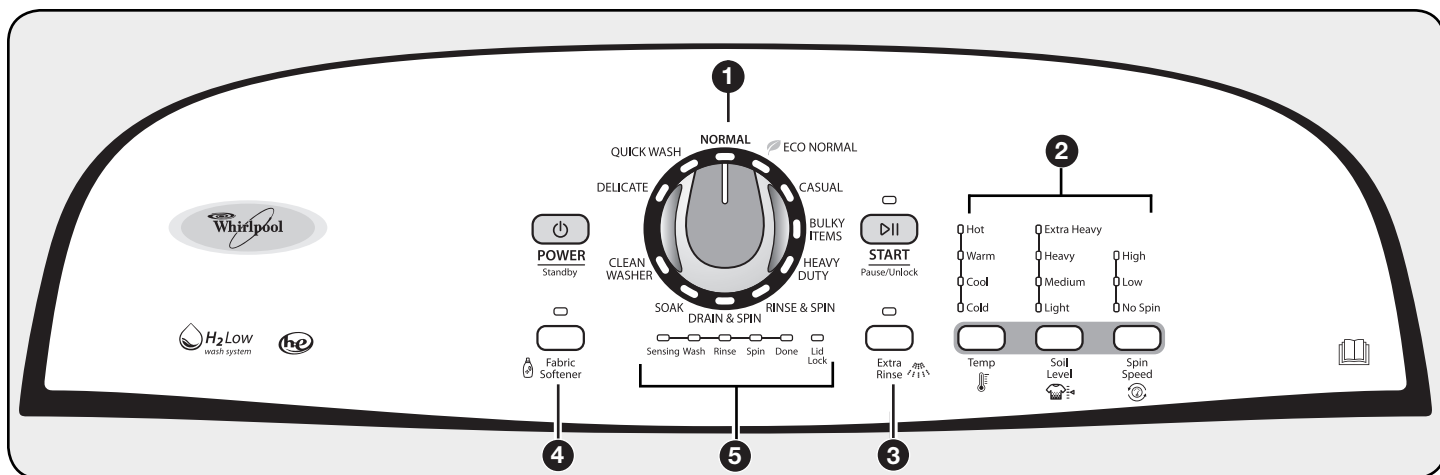

1 BOUTON DE PROGRAMME DE LAVAGE

Utiliser le bouton de programme pour sélectionner les programmes disponibles du lave-linge un programme correspondant à la charge de linge. Tourner le bouton pour sélectionner un cycle de charge de linge. Voir "Guide de programmes" pour des descriptions de programmes détaillées.

2 OPTIONS DE PROGRAMMES

Lorsqu'on sélectionne un programme, ses réglages par défaut s'allument. Certains programmes et options ne sont pas disponibles sur certains modèles.

TEMP (Température)

La fonction de contrôle de température détecte et maintient une température uniforme de l'eau en régulant le débit d'arrivée d'eau chaude et d'eau froide.

Sélectionner une température de lavage en fonction du type de tissu et de saleté à laver. Pour des résultats optimaux, suivre les instructions sur l'étiquette du vêtement et utiliser la température d'eau de lavage la plus chaude possible qui reste sans danger pour le tissu.

- Les températures de l'eau tiède et de l'eau chaude seront inférieures à celles de votre lave-linge précédente.
- Même avec un réglage de lavage à l'eau froide, il est possible que de l'eau tiède soit ajoutée à la lave-linge pour maintenir une température minimale.

SOIL LEVEL (Niveau de saleté)

Pour la plupart des charges, utiliser Soil Level (niveau de saleté) pré-réglé pour le programme choisi. Pour les tissus très sales et robustes, appuyer sur Soil Level (niveau de saleté) pour prolonger la durée de lavage si nécessaire. Pour les tissus peu sales et délicats, appuyer sur Soil Level (niveau de saleté) pour abréger la durée de lavage si nécessaire. Un réglage de niveau de saleté inférieur aidera à réduire l'emmêlement et le froissement.

SPIN SPEED (Vitesse d'essorage)

Ce lave-linge sélectionne automatiquement la Vitesse d'essorage en fonction du programme sélectionné. Les vitesses pré-réglées peuvent être modifiées. Sur certains programmes, certaines vitesses d'essorage ne sont pas disponibles.

- Des vitesses d'essorage plus élevées signifient des durées de séchage plus courtes mais elles peuvent augmenter le froissement de la charge.
- Des vitesses d'essorage plus lentes signifient moins de froissement mais laissent la charge plus humide.

On peut aussi ajouter ou supprimer des options pour chaque programme. Noter que certaines options ne peuvent pas être utilisées avec certains programmes, et que certaines d'entre elles sont pré-réglées pour ne fonctionner qu'avec certains programmes.

3 EXTRA RINSE (Rinçage supplémentaire)

On peut utiliser cette option pour ajouter automatiquement un second rinçage à la plupart des programmes.

4 FABRIC SOFTENER (Assouplissant pour tissu)

Cette option doit être sélectionnée si l'on utilise de l'assouplissant pour tissu durant un programme. Ceci garantit que l'assouplissant pour tissu est ajouté au bon moment lors du rinçage pour être correctement distribué.

5 TEMOINS LUMINEUX DES PROGRAMMES

Les témoins lumineux indiquent la progression du programme. À chaque étape du processus, il est possible que l'on remarque des pauses ou des sons différents de ceux que l'on remarque avec des laveuses ordinaires.



SENSING (DETECTION)

Lorsqu'on appuie sur le bouton START/Pause/Unlock (Mise en marche/pause/ déverrouillage), le lave-linge effectue un test automatique sur le mécanisme de verrouillage du couvercle. On entend un déclic, le panier effectue un léger tour, et le couvercle se déverrouille brièvement avant de se verrouiller à nouveau.

Une fois le couvercle verrouillé pour la deuxième fois, le lave-linge utilise des essorages lents et courts pour estimer le volume de la charge. Ces essorages de détection peuvent prendre 2 à 3 minutes avant que de l'eau ne soit ajoutée à la charge et les essorages peuvent émettre un bourdonnement. Si le témoin lumineux de détection est allumé, cela signifie que le lave-linge fonctionne correctement. On entend le moteur qui fait tourner le panier par de courtes impulsions pour mouiller l'intégralité de la charge. Le lave-linge déplace ensuite brièvement la charge, fait une pause pour permettre à l'eau de tremper la charge, et continue à ajouter de l'eau. Ce processus peut se répéter jusqu'à ce que la quantité d'eau correcte ait été ajoutée à la charge. Il est aussi possible que l'on entende de l'eau couler dans le distributeur, ajoutant le détergent à la charge.

REMARQUE : Éviter d'ouvrir le couvercle pendant la détection de la charge. Le processus de détection reprend depuis le début quand le lave-linge est remise en marche. Le témoin de détection peut s'allumer également lors des étapes de trempage et de lavage du programme. Ceci est normal.

WASH (LAVAGE)

On entend le moteur et le plateau de lavage déplacer la charge. Contrairement aux laveuses ordinaires, la charge n'est pas complètement submergée dans l'eau. Un nettoyage avec faible niveau d'eau signifie un nettoyage concentré. Plutôt que de diluer du détergent, comme dans un lave-linge de type agitateur, ce lave-linge libère le détergent directement sur les endroits souillés. Les bruits émis par le moteur peuvent changer lors des différentes étapes du programme. La durée de lavage est déterminée par le niveau de saleté sélectionné.

RINSE (RINÇAGE)

On entend des sons similaires à ceux entendus lors du programme de lavage à mesure que le lave-linge rince et déplace la charge. Vous pouvez entendre le moteur tourner brièvement (court bourdonnement) pour déplacer le panier pendant le remplissage. L'assouplissant pour tissu sera distribué si l'option Fabric Softener (Assouplissant pour tissu) a été sélectionnée. Quelques programmes utilisent un rinçage par vaporisation.

SPIN (ESSORAGE)

Le lave-linge essore la charge à des vitesses augmentant graduellement pour une bonne extraction de l'eau, en fonction du programme et de la vitesse d'essorage sélectionnée.

DONE (TERMINE)

Une fois le programme terminé, ce témoin s'allume. Retirer la charge rapidement pour un résultat optimal.

LID LOCK (VERROUILLAGE DE COUVERCLE)

Pour permettre une bonne détection de la charge, le couvercle se verrouille et le témoin de Verrouillage du couvercle s'allume. Ce témoin lumineux indique que le couvercle est verrouillé et ne peut être ouvert.

Si l'on doit ouvrir le couvercle, appuyer sur START/Pause/Unlock (Mise en marche/pause/déverrouillage). Le couvercle se déverrouille une fois que le mouvement du lave-linge a cessé. Il se peut que cela prenne plusieurs minutes si le lave-linge essorait la charge à grande vitesse. Appuyer de nouveau sur START/Pause/Unlock (Mise en marche/pause/déverrouillage) pour poursuivre le programme.

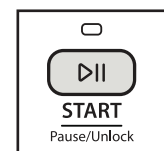
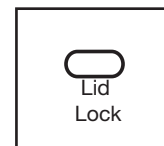

GUIDE DE PROGRAMMES

Les réglages et options indiqués en **gras** sont les réglages par défaut pour ce programme. Pour un meilleur soin des tissus, choisir le programme qui convient le mieux à la charge à laver. Certains programmes et options ne sont pas disponibles sur certains modèles.

Articles à laver :	Programme :	Température de lavage* :	Vitesse d'essorage :	Niveau de saleté :	Options disponibles :	Détails du programme :
Articles en soie lavables en machine, tissus lavables à la main	Delicates (Articles délicats)	Hot (Chaude) Warm (Tiède) Cool (Fraîche) Cold (Froide)	High (Élevée) Low (Basse) No Spin (Pas d'essorage)	Extra Heavy (Très élevée) Heavy (Élevée) Medium (Moyen) Light (Léger)	Extra Rinse (Rinçage supplémentaire)	Utiliser ce programme pour laver des vêtements légèrement sales dont l'étiquette de soin indique "Soie lavable en machine" ou "Programme délicat". Placer les petits articles dans des sacs en filet avant le lavage. Ce programme utilise un niveau d'eau prédéterminé plus haut.
Petites charges, coton, polyester, pressage permanent	Quick Wash (Lavage rapide)	Hot (Chaude) Warm (Tiède) Cool (Fraîche) Cold (Froide)	High (Élevée) Low (Basse) No Spin (Pas d'essorage)	Extra Heavy (Très élevée) Heavy (Élevée) Medium (Moyen) Light (Léger)	Extra Rinse (Rinçage supplémentaire)	Utiliser ce programme pour laver de petites charges légèrement sales composées de 2 à 3 articles dont on a besoin rapidement. Ce programme utilise des rinçages par vaporisation.
Articles en coton, linge de maison, draps et charges mixtes	Normal	Hot (Chaude) Warm (Tiède) Cool (Fraîche) Cold (Froide)	High (Élevée)	Extra Heavy (Très élevée) Heavy (Élevée) Medium (Moyen) Light (Léger)	Extra Rinse (Rinçage supplémentaire)	Utiliser ce programme pour les articles en coton et les charges de tissus mixtes présentant un degré de saleté normal. Ce programme utilise des rinçages par vaporisation.
Articles en coton, linge de maison, draps et charges mixtes	Eco Normal	Hot (Chaude) Warm (Tiède) Cool (Fraîche) Cold (Froide)	High (Élevée) No Spin (Pas d'essorage)	Extra Heavy (Très élevée) Heavy (Élevée) Medium (Moyen) Light (Léger)	Extra Rinse (Rinçage supplémentaire)	Le programme Eco Normal permet d'augmenter les économies d'énergie par comparaison avec le programme Normal. Lorsqu'on utilise ce programme, le programme de lavage utilise une eau de lavage plus froide que le programme Normal. Ce programme utilise des rinçages par vaporisation.
Articles non repassables, articles en coton, de pressage permanent, linge de maison, tissus synthétiques	Casual (Tout-aller)	Hot (Chaude) Warm (Tiède) Cool (Fraîche) Cold (Froide)	High (Élevée) Low (Basse) No Spin (Pas d'essorage)	Extra Heavy (Très élevée) Heavy (Élevée) Medium (Moyen) Light (Léger)	Extra Rinse (Rinçage supplémentaire)	Utiliser ce programme pour laver des charges de vêtements qui ne se repassent pas tels que chemises de sport, chemisiers, vêtements de travail tout-aller, articles à pressage permanent et mélanges de tissus.
Articles de grande taille tels que les sacs de couchage, les petits duvets, les vestes	Bulky Items (Articles volumineux)	Hot (Chaude) Warm (Tiède) Cool (Fraîche) Cold (Froide)	High (Élevée) Low (Basse) No Spin (Pas d'essorage)	Extra Heavy (Très élevée) Heavy (Élevée) Medium (Moyen) Light (Léger)	Extra Rinse (Rinçage supplémentaire)	Utiliser ce programme pour laver de gros articles tels que des vestes et de petites couettes. Le lave-linge se remplit de suffisamment d'eau pour mouiller la charge avant que la portion de lavage du programme ne commence. Ne pas surcharger le panier.
Tissus résistants, articles grand-teint, serviettes, jeans	Heavy Duty (Service intense)	Hot (Chaude) Warm (Tiède) Cool (Fraîche) Cold (Froide)	High (Élevée) Low (Basse) No Spin (Pas d'essorage)	Extra Heavy (Très élevée) Heavy (Élevée) Medium (Moyen) Light (Léger)	Extra Rinse (Rinçage supplémentaire)	Utiliser ce programme pour les articles très sales ou robustes. Le processus de détection du niveau d'eau peut prendre plus longtemps pour certains articles que pour d'autres car ils absorbent plus d'eau que d'autres types de tissu.

*Tous les rinçages se font à l'eau froide.

GUIDE DE PROGRAMMES

Les réglages et options indiqués en **gras** sont les réglages par défaut pour ce programme. Pour un meilleur soin des tissus, choisir le programme qui convient le mieux à la charge à laver. Certains programmes et options ne sont pas disponibles sur certains modèles.

Articles à laver :	Programme :	Température de lavage* :	Vitesse d'essorage	Niveau de saleté :	Options disponibles :	Détails du programme :
Maillots et articles nécessitant un rinçage sans détergent	Rinse & Spin (Rinçage et essorage)	Cold (Froide)	High (Élevée) Low (Basse) No Spin (Pas d'essorage)			Combine un rinçage et un essorage pour les charges nécessitant un programme de rinçage supplémentaire ou pour finir de prendre soin d'une charge après une coupure de courant. Ce programme utilise un niveau d'eau prédéterminé plus haut. Utiliser également pour les charges nécessitant uniquement un rinçage.
Articles lavés à la main et les articles très humides	Drain & Spin (Vidange et essorage)		High (Élevée) Low (Basse) No Spin (Pas d'essorage)			Ce programme utilise un essorage pour réduire les durées de séchage pour les tissus lourds et les articles lavés à la main nécessitant un soin spécial. Utiliser ce programme pour vidanger le lave-linge après avoir annulé un programme ou terminé un programme après une coupure de courant.
Tissus très sales	Soak (Trempe)	Hot (Chaude) Warm (Tiède) Cool (Fraîche) Cold (Froide)	No Spin (Pas d'essorage)	Extra Heavy (Très élevée) Heavy (Élevée) Medium (Moyen) Light (Léger)		Utiliser ce programme pour faire tremper les petites taches tenaces sur les tissus. Le lave-linge alterne périodes d'agitation et de trempage. Une fois la durée expirée, l'eau est évacuée mais le lave-linge n'effectue pas d'essorage. Cycle est terminé.
Pas de vêtements dans le lave-linge	Clean Washer (Nettoyage du lave-linge)	Hot (Chaude)	High (Élevée)	Extra Heavy (Très élevée)		Utiliser ce programme à l'issue de chaque série de 30 lavages pour que l'intérieur du lave-linge reste frais et propre. Ce programme utilise un niveau d'eau plus élevé. Ce programme ne doit pas être interrompu. Voir "Nettoyage de le lave-linge". IMPORTANT : Ne pas placer de vêtements ou autres articles dans le lave-linge pendant le programme Clean Washer. Utiliser ce programme avec une cuve de lavage vide.

*Tous les rinçages se font à l'eau froide.

UTILISATION DU LAVE-LINGE

⚠ AVERTISSEMENT



Risque d'incendie

Ne jamais mettre des articles humectés d'essence ou d'autres fluides inflammables dans la laveuse.

Aucune laveuse ne peut complètement enlever l'huile.

Ne pas faire sécher des articles qui ont été salis par tout genre d'huile (y compris les huiles de cuisson).

Le non-respect de ces instructions peut causer un décès, une explosion ou un incendie.

⚠ AVERTISSEMENT



Risque de choc électrique

Brancher sur une prise à 3 alvéoles reliée à la terre.

Ne pas enlever la broche de liaison à la terre.

Ne pas utiliser un adaptateur.

Ne pas utiliser un câble de rallonge.

Le non-respect de ces instructions peut causer un décès, un incendie ou un choc électrique.

1. Trier et préparer le linge

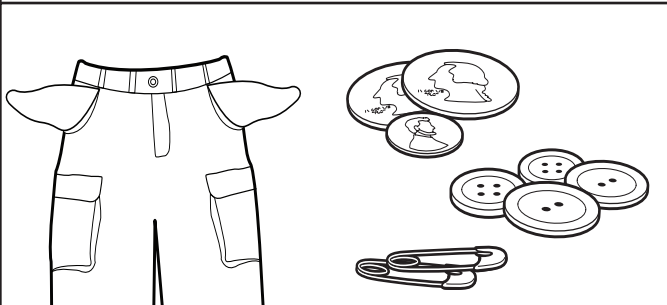

- Vider les poches. Des pièces de monnaie, des boutons ou objets de petite taille sont susceptibles de glisser sous plateau de lavage et de s'y coincer, ce qui peut entraîner des bruits inattendus.
- Trier les articles en fonction du programme et de la température d'eau recommandés, ainsi que de la solidité des teintures.
- Séparer les articles très sales des articles peu sales.
- Séparer les articles délicats des tissus résistants.
- Ne pas sécher les vêtements si les taches sont toujours présentes après le lavage car la chaleur pourrait fixer les taches sur le tissu.
- Traiter les taches sans délai.
- Fermer les fermetures à glissière, attacher les crochets, cordons et ceintures en tissu. Ôter les garnitures et les ornements non lavables.
- Réparer les déchirures pour éviter que les articles ne s'endommagent encore davantage lors du lavage.

Conseils utiles :

- Lors du lavage d'articles imperméables ou résistants à l'eau, charger la machine de façon uniforme. Voir "Guide de programmes" pour des conseils et pour plus d'informations sur l'utilisation du programme Bulky Items (articles volumineux).
- Utiliser des sacs en filet pour aider à empêcher l'emmêlement lors du lavage d'articles délicats ou de petits articles.
- Retourner les tricotés pour éviter le boulochage. Séparer les articles qui forment la charpie de ceux qui la retiennent. Les articles synthétiques, tricotés et articles en velours retiennent la charpie provenant des serviettes, des tapis et des tissus chenille.

REMARQUE : Toujours lire et suivre les instructions des étiquettes de soin des tissus pour éviter d'endommager les vêtements.

2. Charger les vêtements dans le lave-linge

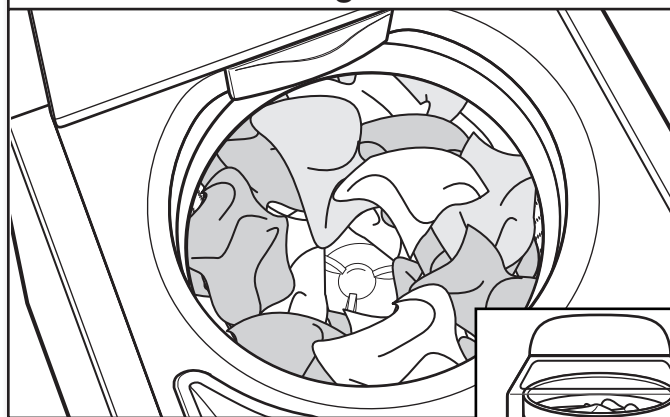

Pour un meilleur rendement, il est recommandé de déposer les vêtements en vrac et de façon uniforme le long du plateau de lavage. Essayer de mélanger différents types d'articles pour réduire l'emmêlement.

IMPORTANT : Les articles doivent pouvoir se déplacer librement pour un nettoyage optimal et pour réduire le froissement et l'emmêlement.

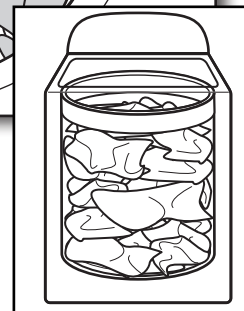

Utilisation des distributeurs de produits de lessive

3. Verser le détergent HE dans le distributeur

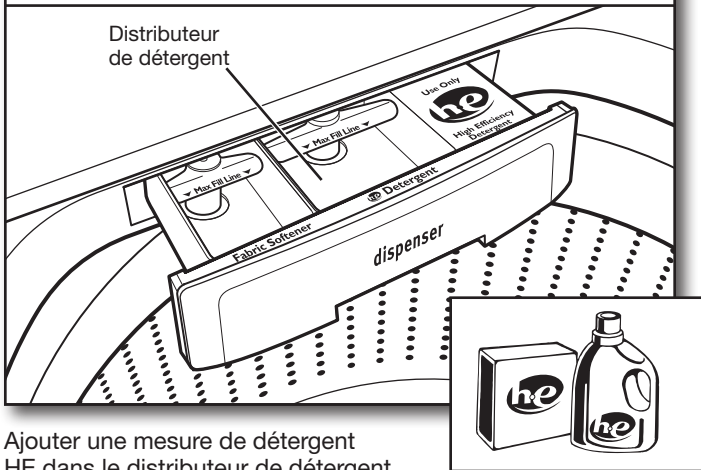

Ajouter une mesure de détergent HE dans le distributeur de détergent.

La capacité de ce tiroir est de 89 mL (3 oz). Ne pas remplir excessivement le tiroir – le fait d’ajouter trop de détergent peut entraîner sa distribution prématurée dans le lave-linge.

IMPORTANT : Utiliser uniquement des détergents Haute efficacité. L’emballage portera la mention “HE” ou “High Efficiency” (haute efficacité). Un lavage avec faible consommation d’eau produit un excès de mousse avec un détergent non HE ordinaire. Il est probable que l’utilisation d’un détergent ordinaire prolongera la durée des programmes et réduira la performance de rinçage. Ceci peut aussi entraîner des défaillances des composants et une moisissure perceptible. Les détergents HE sont conçus pour produire la quantité de mousse adéquate pour le meilleur rendement.

Utilisation d’Oxi ou d’agent de blanchiment sans danger pour les couleurs :

Si l’on utilise un agent de blanchiment activateur de détergent sans danger pour les couleurs, l’ajouter au fond du panier du lave-linge avant d’ajouter les vêtements.

CONSEIL UTILE : Voir “Entretien du lave-linge” pour plus d’information sur la méthode recommandée pour le nettoyage des distributeurs du lave-linge.

4. Ajouter l’agent de blanchiment liquide dans le distributeur (si désiré)

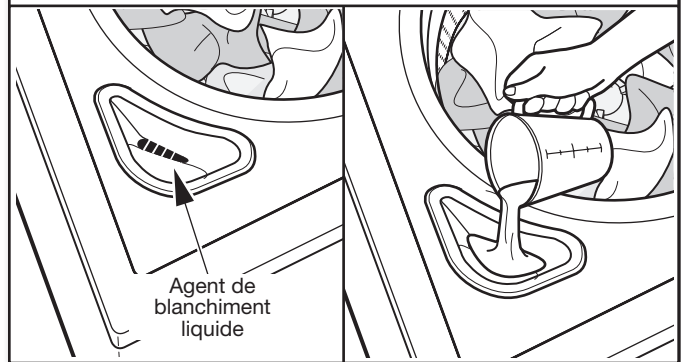

Ne pas remplir excessivement le distributeur ni utiliser plus de 236 mL (une tasse) d’agent de blanchiment liquide au chlore. Ne pas utiliser d’agent de blanchiment sans danger pour les couleurs ni de produit Oxi avec un programme utilisant de l’agent de blanchiment au chlore liquide.

5. Verser de l’assouplissant pour tissu dans le distributeur (si désiré)

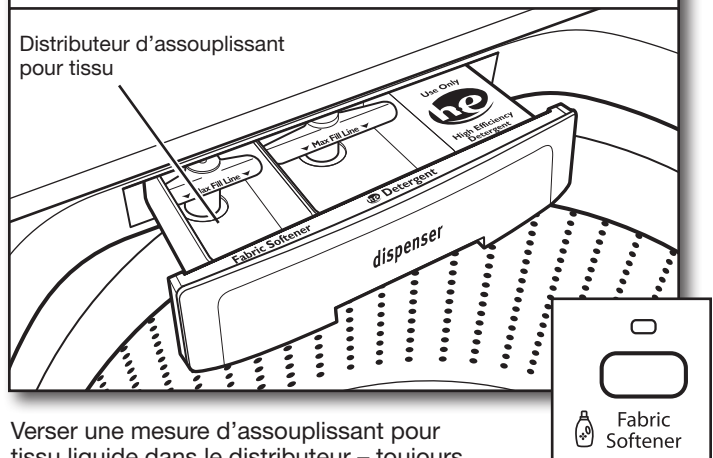

Verser une mesure d’assouplissant pour tissu liquide dans le distributeur – toujours suivre les instructions du fabricant concernant la dose d’assouplissant pour tissu à utiliser en fonction de la taille de la charge. Fermer le tiroir du distributeur, sélectionner ensuite l’option Fabric Softener (assouplissant pour tissu).

IMPORTANT : L’option Fabric softener (Assouplissant pour tissu) doit être sélectionnée pour que le produit soit distribué correctement et au moment adéquat du programme. Ne pas remplir le distributeur excessivement ni diluer le produit.

Si l’on sélectionne l’option Extra Rinse (rinçage supplémentaire), l’assouplissant de tissu sera distribué au cours du dernier rinçage.

Il est normal qu’il reste une petite quantité d’eau dans le distributeur une fois le programme terminé.

Mise en marche du lave-linge

6. Appuyer sur POWER/Standby pour mettre le lave-linge en marche

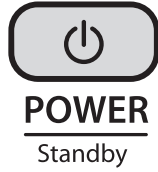

S'assurer que le tiroir distributeur est complètement fermé, puis appuyer sur POWER/Standby (mise sous tension/attente) pour mettre le lave-linge en marche.

7. Sélectionner le programme

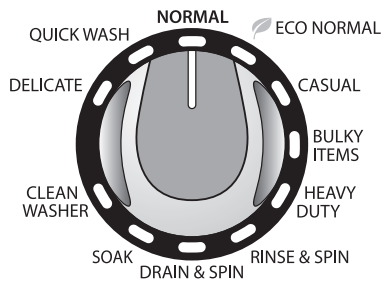

Tourner le bouton de programme pour choisir un programme de lavage. Pour plus de renseignements, voir "Tableau de commande".

8. Sélectionner les réglages de programme

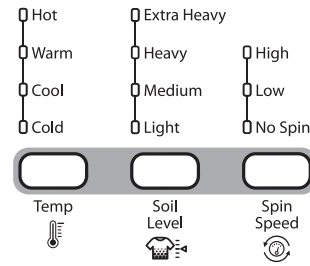

Après avoir sélectionné un programme, les réglages par défaut correspondant à ce programme s'allument. Appuyer sur les boutons de réglage du programme pour modifier le Temp (température), Soil Level (niveau de saleté) et Spin Speed (vitesse d'essorage) si désiré.

REMARQUE : Toujours lire et suivre les instructions des étiquettes de soin des tissus pour éviter d'endommager les vêtements.

Wash Temp (température de lavage)	Tissus suggérés
Hot (Chaude) De l'eau froide est ajoutée pour économiser de l'énergie. Ceci sera plus froid que le réglage du chauffe-eau pour l'eau chaude de votre domicile.	Blancs et couleurs claires Vêtements durables Saleté intense
Warm (Tiède) De l'eau froide sera ajoutée; il est donc possible que l'eau soit plus froide que celle que fournissait votre laveuse précédent.	Couleurs vives Saleté modérée à légère
Cool (Fraîche) Il se peut que de l'eau chaude soit ajoutée pour favoriser l'élimination de la saleté et aider à dissoudre les détergents.	Couleurs vives ou foncées qui déteignent ou s'atténuent Saleté légère
Cold (Froide) De l'eau tiède est ajoutée pour favoriser l'élimination de la saleté et aider à dissoudre les détergents.	Couleurs foncées qui déteignent ou s'atténuent Saleté légère

9. Sélectionner les options de programme



Sélectionner les autres options de programme que l'on souhaite ajouter, si ce n'est pas déjà fait. Certains programmes ajoutent automatiquement certaines options telles que Extra Rinse (rinçage supplémentaire). Elles peuvent être désactivées si désiré.

REMARQUE : Toutes les options ne sont pas disponibles avec tous les programmes.

10. Appuyer sur START/Pause/Unlock pour démarrer le programme de lavage

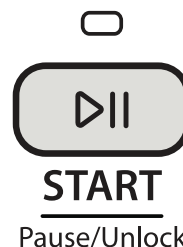

Appuyer sur le bouton START/Pause/Unlock (mise en marche/pause/déverrouillage) pour démarrer le programme de lavage. Lorsque le programme est terminé, le témoin lumineux DONE (terminé) s'allume. Retirer rapidement les vêtements une fois le programme terminé pour éviter la formation d'odeurs, réduire le froissement et empêcher les crochets métalliques, fermetures à glissière et boutons-pression de rouiller.

Déverrouiller le couvercle pour ajouter les vêtements

Si l'on doit ouvrir le couvercle pour ajouter 1 ou 2 vêtements oubliés :

Appuyer sur START/Pause/Unlock (mise en marche/pause/déverrouillage); le couvercle se déverrouille une fois que le mouvement du lave-linge a cessé. Ceci peut prendre plusieurs minutes si le lave-linge essorait la charge à grande vitesse. Fermer ensuite le couvercle et appuyer de nouveau sur START/Pause/Unlock (mise en marche/pause/déverrouillage) pour redémarrer le programme.

Si on laisse le couvercle ouvert pendant plus de 10 minutes, l'eau est vidangée automatiquement.

ENTRETIEN DU LAVE-LINGE

TUYAUX D'ARRIVÉE D'EAU

Remplacer les tuyaux d'arrivée d'eau après 5 ans d'utilisation pour réduire le risque de défaillance intempestive. Inspecter périodiquement les tuyaux; les remplacer en cas de renflement, de déformation, de coupure et d'usure ou si une fuite se manifeste.

Lorsque vous remplacez les tuyaux d'arrivée d'eau, noter la date de remplacement au marqueur indélébile sur l'étiquette.

ENTRETIEN DU LAVE-LINGE

Recommandations pour un lave-linge propre et pour un niveau de performance optimal

1. Toujours suivre les recommandations du fabricant de détergent pour déterminer la quantité de détergent à utiliser. Ne jamais utiliser plus que la quantité recommandée de détergent, car ceci peut augmenter le taux d'accumulation de résidus de détergent et de souillures à l'intérieur du lave-linge, ce qui pourrait entraîner la formation d'odeurs indésirables.
2. Exécuter périodiquement des lavages avec de l'eau tiède ou chaude (et non pas exclusivement des lavages à l'eau froide), car l'eau chaude permet de contrôler plus efficacement la vitesse à laquelle les saletés et les résidus de détergent s'accumulent.
3. Veiller à toujours laisser le couvercle du lave-linge ouvert entre deux utilisations pour que le lave-linge puisse sécher, et pour éviter l'accumulation de résidus générateurs d'odeurs.

Nettoyage du lave-linge à chargement par le dessus

Lire complètement ces instructions avant d'entreprendre les opérations de nettoyage de routine recommandées ci-dessous. Le processus d'entretien du lave-linge doit être exécuté au moins une fois par mois ou à intervalles de 30 lavages (selon la période la plus courte des deux); ceci permettra de contrôler la vitesse à laquelle les résidus de détergent et les souillures s'accumulent dans le lave-linge.

Nettoyage de l'intérieur du lave-linge

Pour que l'intérieur du lave-linge reste sans odeur, suivre les instructions d'utilisation indiquées ci-dessus et effectuer la procédure de nettoyage mensuelle recommandée suivante :

Programme Clean Washer (nettoyage du lave-linge)

Ce lave-linge comporte un programme spécial qui utilise des volumes d'eau plus importants en conjonction avec de l'agent de blanchiment liquide au chlore pour nettoyer l'intérieur du lave-linge.

ENTRETIEN DU LAVE-LINGE CONT.

Début de la procédure

1. Méthode avec de l'agent de blanchiment au chlore:

- a. Ouvrir la porte du lave-linge et retirer tout vêtement ou article.
- b. Verser 236 mL (1 tasse) d'agent de blanchiment liquide au chlore dans le distributeur d'agent de blanchiment.

REMARQUE: L'emploi d'une quantité d'agent de blanchiment liquide au chlore supérieure à ce qui est recommandé ci-dessus pourrait endommager le lave-linge avec le temps.

- c. Rabattre le couvercle du lave-linge.
- d. Ne pas ajouter de détergent ou autre composé chimique dans le lave-linge lors de l'exécution de cette procédure.
- e. Sélectionner le programme CLEAN WASHER (nettoyage du lave-linge).
- f. Appuyer sur le bouton START/Pause/Unlock (mise en marche/pause/déverrouillage) pour démarrer le programme. Le processus du programme de nettoyage du lave-linge est décrit ci-dessous.

REMARQUE : Pour de meilleurs résultats, ne pas interrompre le programme. Si l'on doit interrompre le programme, appuyer sur POWER/Standby (mise sous tension/attente). (Pour les modèles dépourvus du bouton POWER/CANCEL [mise sous tension/annulation], appuyer sur START/PAUSE/UNLOCK [mise en marche/pause/déverrouillage] pendant trois secondes). Une fois le programme de nettoyage du lave-linge terminé, effectuer un programme RINSE and SPIN (rinçage et essorage) pour rincer le nettoyant du lave-linge.

Description de l'utilisation du programme de nettoyage du lave-linge :

1. Ce programme remplit le lave-linge à un niveau supérieur à celui des programmes de lavage ordinaires afin que le niveau de l'eau de rinçage soit supérieur à celui d'un programme de lavage ordinaire.
2. Ce programme comporte une agitation et un essorage pour améliorer l'élimination des souillures.

Une fois ce programme terminé, laisser le couvercle ouvert pour permettre une meilleure ventilation et pour que l'intérieur du lave-linge puisse sécher.

Nettoyage des distributeurs

Après avoir utilisé le lave-linge pendant longtemps, vous pourrez parfois constater une accumulation de résidus dans les distributeurs. Pour éliminer les résidus des distributeurs, les essuyer avec un chiffon humide et les sécher avec une serviette. Ne pas tenter de retirer les distributeurs ou la garniture pour le nettoyage. Les distributeurs et la garniture ne peuvent pas être retirés. Cependant, si votre modèle comporte un tiroir distributeur, retirer le tiroir et le nettoyer avant ou après avoir effectué le programme de nettoyage du lave-linge. Si nécessaire, utiliser un nettoyant tout-usage.

Nettoyage de l'extérieur du lave-linge

Utiliser une éponge ou un chiffon doux et humide pour essuyer les renversements éventuels. Utiliser uniquement des savons ou nettoyants doux pour nettoyer la surface externe du lave-linge.

IMPORTANT : Afin d'éviter d'endommager le revêtement du lave-linge, ne pas utiliser de produits abrasifs.

NON-UTILISATION ET ENTRETIEN EN PÉRIODE DE VACANCES

Faire fonctionner le lave-linge seulement lorsqu'on est présent. En cas de déménagement ou si l'on n'utilise pas le lave-linge pendant un certain temps, suivre les étapes suivantes :

1. Débrancher le lave-linge ou déconnecter la source de courant électrique.
2. Fermer l'alimentation en eau à le lave-linge pour éviter toute inondation due à une surpression.

IMPORTANT :

Pour éviter d'endommager le lave-linge et afin d'éviter toute blessure corporelle, tout déplacement/installation du lave-linge nécessite l'intervention de deux personnes.

ENTRETIEN POUR ENTREPOSAGE HIVERNAL

IMPORTANT : Pour éviter tout dommage, installer et remettre le lave-linge à l'abri du gel. L'eau qui peut rester dans les tuyaux risque d'abîmer le lave-linge en temps de gel. Si le lave-linge doit faire l'objet d'un déménagement ou d'entreposage au cours d'une période de gel, hivériser le lave-linge.

Hivérisation du lave-linge :

1. Fermer les deux robinets d'eau; déconnecter et vidanger les tuyaux d'arrivée d'eau.
2. Placer 1 L (1 pinte) d'antigel pour véhicule récréatif dans le panier et faire fonctionner le lave-linge sur un programme RINSE & SPIN pendant environ 30 secondes pour mélanger l'antigel et l'eau restante.
3. Débrancher le lave-linge ou déconnecter la source de courant électrique.

TRANSPORT DU LAVE-LINGE

1. Fermer les deux robinets d'eau. Débrancher et vidanger les tuyaux d'arrivée d'eau.
2. Si l'on déplace le lave-linge pendant une période de gel, suivre les instructions de la section ENTRETIEN POUR ENTREPOSAGE HIVERNAL avant de la déplacer.
3. Déconnecter le tuyau de vidange du système de vidange et vidanger l'eau restante dans un plat ou un seau. Déconnecter le tuyau de vidange à l'arrière du lave-linge.
4. Débrancher le cordon d'alimentation.
5. Placer les tuyaux d'arrivée d'eau dans le panier du lave-linge.
6. Faire passer le cordon d'alimentation par dessus la console et l'enrouler dans le panier du lave-linge.
7. Replacer l'emballage en polystyrène circulaire des matériaux d'expédition d'origine à l'intérieur du lave-linge. Si vous n'avez plus l'emballage circulaire, placer des couvertures lourdes ou des serviettes dans l'ouverture du panier. Fermer le couvercle et placer du ruban adhésif sur le couvercle et jusqu'à la partie inférieure avant du lave-linge. Laisser le couvercle fermé par l'adhésif jusqu'à ce que le lave-linge soit installée à son nouvel emplacement.

IMPORTANT : Le lave-linge doit être transporté en position verticale.

⚠ AVERTISSEMENT



Risque de choc électrique

Brancher sur une prise à 3 alvéoles reliée à la terre.

Ne pas enlever la broche de liaison à la terre.

Ne pas utiliser un adaptateur.

Ne pas utiliser un câble de rallonge.

Le non-respect de ces instructions peut causer un décès, un incendie ou un choc électrique.

RÉINSTALLATION/RÉUTILISATION DU LAVE-LINGE

Pour réinstaller le lave-linge en cas de non-utilisation, d'entreposage pour l'hiver, de déménagement ou en période de vacances :

1. Consulter les instructions d'installation pour choisir l'emplacement, régler l'aplomb du lave-linge et la raccorder.

2. Avant de réutiliser le lave-linge, exécuter la procédure recommandée suivante :

Remise en marche du lave-linge :

1. Vidanger les canalisations d'eau et les tuyaux. Reconnecter les tuyaux d'arrivée d'eau. Ouvrir les deux robinets d'eau.
2. Brancher le lave-linge ou reconnecter la source de courant électrique.
3. Faire exécuter à le lave-linge le programme BULKY ITEMS (articles volumineux) pour nettoyer le lave-linge et éliminer l'antigel, le cas échéant. Utiliser uniquement un détergent HE Haute efficacité. Utiliser la moitié de la quantité recommandée par le fabricant pour une charge de taille moyenne.

DEPANNAGE

Essayer d'abord les solutions suggérées ici pour éviter le coût d'une intervention de dépannage.

Si les phénomènes suivants se produisent	Causes possibles	Solution
Vibrations ou déséquilibre		
Vérifier ce qui suit pour que l'installation soit correcte ou voir la section "Utilisation du lave-linge"	Les pieds ne sont peut-être pas en contact avec le plancher ou peut-être qu'ils ne sont pas verrouillés.	Les pieds avant et arrière doivent être en contact ferme avec le plancher et le lave-linge doit être d'aplomb pour fonctionner correctement.
	La lave-linge n'est peut-être pas d'aplomb.	Vérifier que le plancher n'est pas incurvé ou qu'il ne s'affaisse pas. Si le plancher est irrégulier, un morceau de contreplaqué de 19 mm (3/4") placé sous le lave-linge permettra de réduire le bruit. Voir "Réglage de l'aplomb de la lave-linge" dans les Instructions d'installation.
	La charge est peut-être déséquilibré.	Charger les vêtements sans les tasser et de façon uniforme le long du plateau de lavage. Le fait d'ajouter des articles mouillés ou de rajouter de l'eau dans le panier pourrait déséquilibrer la lave-linge. Laver des charges plus petites pour diminuer les déséquilibres. Utiliser le programme Bulky Items (articles volumineux) pour les articles surdimensionnés, non absorbants tels que les vestes ou les petites couettes.
Bruits		
Cliquetis ou bruits métalliques	Des objets sont coincés dans le système de vidange de la lave-linge.	Vider les poches avant le lavage. Les articles mobiles tels des pièces de monnaie sont susceptibles de tomber entre le panier et la cuve; ils peuvent aussi obstruer la pompe. Un appel pour intervention de dépannage s'avérera peut-être nécessaire pour retirer ces objets.
		Il est normal d'entendre des articles métalliques faisant partie des vêtements comme les boutons-pression métalliques, boucles ou fermetures à glissière toucher le panier en acier inoxydable.
Gargouillement ou bourdonnement	Le lave-linge est peut-être en train d'évacuer de l'eau.	Il est normal d'entendre la pompe produire un bourdonnement continu accompagné de gargouillements ou de bruits de pompage périodiques lorsque les quantités d'eau restantes sont éliminées au cours des programmes d'essorage/de vidange.
Bourdonnement	Le processus de détection de la charge est peut-être en cours.	Il se peut que l'on entende le ronronnement des essorages de détection après que l'on a démarré le lave-linge. Ceci est normal.
Fuites d'eau		
Vérifier ce qui suit pour que l'installation soit correcte :	Le lave-linge n'est pas d'aplomb.	Il est possible que de l'eau éclabousse en dehors du panier si la lave-linge n'est pas d'aplomb.
	Les tuyaux de remplissage ne sont pas solidement fixés.	Serrer le raccord du tuyau de remplissage.
	Rondelles d'étanchéité des tuyaux de remplissage.	S'assurer que les quatre rondelles d'étanchéité plates des tuyaux de remplissage sont correctement installées.
	Raccord du tuyau de vidange.	Tirer le tuyau de vidange de la caisse de la lave-linge et le fixer correctement au tuyau de rejet à l'égout ou l'évier de buanderie.
	Inspecter le circuit de plomberie du domicile pour vérifier qu'il n'y a pas de fuites ou que l'évier ou le tuyau de vidange n'est pas obstrué.	De l'eau pourrait refouler de l'évier ou du tuyau de rejet à l'égout obstrué. Inspecter tout le circuit de plomberie du domicile (éviers de buanderie, tuyau de vidange, conduites d'eau et robinets) pour vérifier qu'il n'y a aucune fuite.
Le lave-linge n'a pas été chargé tel que recommandé.	Une charge déséquilibrée peut entraîner une déviation du panier et de l'eau pourrait alors éclabousser en dehors de la cuve. Voir "Utilisation du lave-linge" pour des instructions sur le chargement.	
Le lave-linge ne fonctionne pas comme prévu		
Quantité d'eau insuffisante dans le lave-linge	La charge n'est pas complètement submergée dans l'eau.	Ceci correspond à un fonctionnement normal pour un lave-linge HE à faible consommation d'eau. La charge ne sera pas complètement submergée. Le lave-linge détecte la taille de la charge et ajoute la bonne quantité d'eau pour un nettoyage optimal. Voir "Quoi de neuf sous le couvercle". IMPORTANT : Ne pas ajouter d'eau dans le lave-linge. De l'eau supplémentaire éloignerait le linge du plateau de lavage en le soulevant, ce qui réduirait la performance de nettoyage.

DEPANNAGE

Essayer d'abord les solutions suggérées ici pour éviter le coût d'une intervention de dépannage.

Si les phénomènes suivants se produisent	Causes possibles	Solution
Le lave-linge ne fonctionne pas comme prévu		
Le lave-linge ne fonctionne pas ou ne se remplit pas; il cesse de fonctionner ou le témoin lumineux de lavage reste allumé (indiquant que le lave-linge n'a pas pu se remplir correctement)	Vérifier que l'alimentation en eau est correcte.	Les deux tuyaux doivent être fixés et l'eau doit pénétrer dans la valve d'arrivée.
		Les robinets d'eau chaude et d'eau froide doivent être ouverts tous les deux.
		Vérifier que les tamis des valves d'arrivée ne sont pas obstrués.
		Vérifier que les tuyaux d'arrivée d'eau ne sont pas déformés; ceci peut réduire le débit.

⚠ AVERTISSEMENT



Risque de choc électrique

Brancher sur une prise à 3 alvéoles reliée à la terre.

Ne pas enlever la broche de liaison à la terre.

Ne pas utiliser un adaptateur.

Ne pas utiliser un câble de rallonge.

Le non-respect de ces instructions peut causer un décès, un incendie ou un choc électrique.

Si les phénomènes suivants se produisent	Causes possibles	Solution	
Le lave-linge ne fonctionne pas comme prévu (suite)			
Le lave-linge ne fonctionne pas ou ne se remplit pas; il cesse de fonctionner (suite)	Vérifier que l'alimentation électrique au lave-linge est correcte.	Brancher le cordon d'alimentation dans une prise reliée à la terre.	
		Ne pas utiliser de câble de rallonge.	
		Vérifier que la prise est alimentée.	
		Remettre un disjoncteur qui serait ouvert en marche. Remplacer tout fusible grillé. REMARQUE : Si le problème persiste, appeler un électricien.	
	Fonctionnement normal du lave-linge.		Le couvercle doit être fermé pour que le lave-linge puisse fonctionner.
			Le lave-linge fait des pauses durant certaines phases du programme. Ne pas interrompre le programme.
			Il se peut que le lave-linge s'arrête pour réduire la production de mousse.
			Le lave-linge détecte la charge sèche avec de courts essorages qui peuvent prendre 2 à 3 minutes avant d'ajouter l'eau. Les essorages peuvent émettre un bourdonnement. Ceci est normal.
	Les vêtements sont peut-être tassés dans le lave-linge.		Retirer plusieurs articles, et ré-agencer la charge de façon uniforme le long du plateau de lavage. Fermer le couvercle et appuyer sur START/Pause/Unlock (mise en marche/pause/déverrouillage).
			Si l'on souhaite ajouter des vêtements une fois que le lave-linge a démarré, n'en rajouter qu'un ou deux.
			Ne pas ajouter d'eau dans le lave-linge.
	Détergent HE non utilisé ou utilisation excessive de détergent HE.		Utiliser uniquement un détergent HE. La mousse produite par des détergents ordinaires peut ralentir ou arrêter le lave-linge. Toujours mesurer la quantité de détergent et suivre les instructions figurant sur le détergent en fonction des modalités de nettoyage de la charge.
Pour éliminer la mousse, annuler le programme. Sélectionner RINSE & SPIN (Rinçage et essorage). Appuyer sur START/Pause/Unlock (mise en marche/pause/déverrouillage). Ne pas ajouter de détergent.			

DEPANNAGE

Essayer d'abord les solutions suggérées ici pour éviter le coût d'une intervention de dépannage.

Si les phénomènes suivants se produisent	Causes possibles	Solution
Le lave-linge ne fonctionne pas comme prévu (suite)		
Le lave-linge ne se vidange/n'essore pas; les charges restent mouillées ou le témoin lumineux d'essorage reste allumé (indiquant que le lave-linge n'était pas en mesure d'extraire l'eau [par pompage] en 10 minutes)	Des petits articles sont peut-être coincés dans la pompe ou entre le panier et la cuve, ce qui peut ralentir la vidange.	Vider les poches et utiliser des sacs à linge pour les petits articles.
	Utiliser des programmes comportant une vitesse d'essorage inférieure.	Les programmes avec vitesses d'essorage réduites éliminent moins d'eau que les programmes qui comportent des vitesses d'essorage supérieures. Utiliser la vitesse d'essorage appropriée/le programme recommandé pour le vêtement. Pour éliminer l'eau restant dans la charge, sélectionner DRAIN & SPIN (vidange et essorage). On peut avoir à réarranger la charge pour en assurer une distribution uniforme dans le panier.
	La charge du lave-linge est peut-être tassée ou déséquilibrée.	Des charges très tassées ou déséquilibrées peuvent empêcher le lave-linge d'essorer correctement : les charges ressortent plus mouillées qu'elles ne devraient l'être. Répartir uniformément la charge mouillée pour que l'essorage soit équilibré. Sélectionner le programme DRAIN & SPIN (vidange et essorage) pour enlever toute eau restée dans la machine. Voir "Utilisation du lave-linge" pour des recommandations sur la façon de charger le lave-linge.
	Inspecter le circuit de plomberie pour vérifier que le tuyau de vidange est correctement installé. Le tuyau de vidange se prolonge dans le tuyau rigide de rejet à l'égout au-delà de 114 mm (4,5").	Vérifier que le tuyau de vidange est correctement installé. Utiliser la bride de retenue pour tuyau de vidange et la fixer solidement au tuyau de rejet à l'égout ou à l'évier de buanderie. Ne pas placer de ruban adhésif sur l'ouverture du système de vidange. Abaisser le tuyau de vidange si l'extrémité se trouve à plus de 1,2 m (48") au-dessus du plancher. Retirer toute obstruction du tuyau de vidange.
	Un excès de mousse causé par l'utilisation d'un détergent ordinaire ou d'un surplus de détergent peut ralentir ou arrêter la vidange ou l'essorage.	Utiliser uniquement un détergent HE. Toujours mesurer les quantités et suivre les instructions figurant sur le détergent en fonction de la charge. Pour éliminer tout excès de mousse, sélectionner RINSE & SPIN (Rinçage et essorage). Ne pas ajouter de détergent.
Endroits secs sur la charge après un programme	Un essorage à vitesse élevée extrait davantage d'humidité que les lave-linge traditionnels à chargement par le dessus.	Un essorage à vitesse élevée associée à une circulation d'air durant l'essorage final peut entraîner l'apparition de portions sèches sur le linge au cours de l'essorage final. Ceci est normal.
Températures de lavage ou de rinçage incorrectes	Vérifier que le lave-linge est correctement alimenté en eau.	Vérifier que les tuyaux d'arrivée d'eau chaude et froide n'ont pas été inversés.
		Les deux tuyaux doivent être raccordés à la fois au lave-linge et au robinet, et la valve d'arrivée doit recevoir à la fois de l'eau chaude et de l'eau froide.
		Vérifier que les tamis des valves d'arrivée ne sont pas obstrués.
Températures de lavage contrôlées pour économies d'énergie.	Les lave-linge HE éconergiques utilisent des températures de lavage et de rinçage inférieures à celles des lave-linge traditionnels à chargement par le dessus. Cela signifie également des températures de lavage à l'eau chaude et à l'eau tiède.	Éliminer toute déformation des tuyaux.
Charge non rincée	Vérifier que le lave-linge est correctement alimenté en eau.	Vérifier que les tuyaux d'arrivée d'eau chaude et froide n'ont pas été inversés.
		Les deux tuyaux doivent être fixés et l'eau doit pénétrer dans la valve d'arrivée.
		Les robinets d'eau chaude et d'eau froide doivent être ouverts tous les deux.
		Les tamis de la valve d'arrivée d'eau du lave-linge sont peut-être obstrués.
		Éliminer toute déformation du tuyau d'arrivée.
	Détergent HE non utilisé ou utilisation excessive de détergent HE.	La mousse produite par un détergent ordinaire peut empêcher le lave-linge de fonctionner correctement.
	Utiliser uniquement un détergent HE. Veiller à mesurer correctement.	
	Toujours mesurer la quantité de détergent et suivre les instructions du fabricant du détergent en fonction de la taille et du niveau de saleté de la charge.	

DEPANNAGE

Essayer d'abord les solutions suggérées ici pour éviter le coût d'une intervention de dépannage.

Si les phénomènes suivants se produisent	Causes possibles	Solution
Le lave-linge ne fonctionne pas comme prévu (suite)		
Charge non rincée (suite)	Le lave-linge n'a pas été chargé tel que recommandé.	Le lave-linge effectuera un rinçage moins performant si la charge est bien tassée.
		Charger les vêtements sans les tasser et de façon uniforme le long du plateau de lavage.
		Utiliser le programme conçu pour les tissus à laver.
		Si l'on souhaite ajouter des vêtements une fois que le lave-linge a démarré, n'en rajouter qu'un ou deux.
Sable, poils d'animaux, peluches, etc. sur la charge après le lavage	Des résidus lourds de sable, de poils d'animaux, de peluches et de détergent ou d'agent de blanchiment peuvent nécessiter un rinçage supplémentaire.	Ajouter un rinçage supplémentaire au programme sélectionné.
La charge est emmêlée	Le lave-linge n'a pas été chargé tel que recommandé.	Voir la section "Utilisation du lave-linge".
		Voir "Guide des Programmes" pour utiliser le programme qui correspond le mieux à la charge utilisée. Sélectionner un programme comportant un lavage plus lent et une vitesse d'essorage inférieure. Noter que les articles seront plus mouillés que si l'on utilise une vitesse d'essorage supérieure.
		Charger les vêtements sans les tasser et de façon uniforme le long du plateau de lavage.
		Réduire l'emmêlement en mêlant plusieurs types d'articles dans la charge. Utiliser le programme recommandé correspondant aux types de vêtements à laver.
Ne nettoie ou ne détache pas	La charge de lavage n'est pas complètement submergée dans l'eau.	Le lave-linge détecte la taille de la charge et ajoute la quantité d'eau adéquate. Ceci est normal et nécessaire au mouvement des vêtements.
	Davantage d'eau a été ajoutée au lave-linge.	Ne pas ajouter d'eau dans le lave-linge. De l'eau supplémentaire éloignerait le linge du plateau de lavage en le soulevant, ce qui réduirait la performance de nettoyage.
	Le lave-linge n'a pas été chargé tel que recommandé.	Le lave-linge effectue un nettoyage moins performant si la charge est bien tassée.
		Charger les vêtements sans les tasser et de façon uniforme le long du plateau de lavage.
		Si l'on souhaite ajouter des vêtements une fois que le lave-linge a démarré, n'en rajouter qu'un ou deux.
	Détergent HE non utilisé ou utilisation excessive de détergent HE.	La mousse produite par un détergent ordinaire peut empêcher le lave-linge de fonctionner correctement.
		Utiliser uniquement un détergent HE. Veiller à mesurer correctement.
		Toujours mesurer la quantité de détergent et suivre les instructions du fabricant en fonction de la taille et du niveau de saleté de la charge.
	Programme utilisé incorrect par rapport au type de tissu.	Utiliser une option de programme de niveau de saleté plus élevée et une température de lavage plus chaude pour améliorer le nettoyage.
		Si l'on utilise le programme Quick Wash (lavage rapide) ne laver que quelques articles.
		Utiliser le programme Whites (blancs) et Heavy Duty (service intense) pour un nettoyage puissant.
		Voir "Guide des Programmes" pour utiliser le programme qui correspond le mieux à la charge utilisée.

DEPANNAGE

Essayer d'abord les solutions suggérées ici pour éviter le coût d'une intervention de dépannage.

Si les phénomènes suivants se produisent	Causes possibles	Solution	
Le lave-linge ne fonctionne pas comme prévu (suite)			
Ne nettoie ou ne détache pas (suite)	Distributeurs non utilisés.	Utiliser les distributeurs pour éviter que l'agent de blanchiment au chlore ou l'assouplissant pour tissu ne tachent les vêtements. Remplir les distributeurs avant de démarrer un programme. Éviter de les remplir excessivement. Ne pas verser de produits directement sur la charge.	
	Les couleurs similaires ne sont pas lavées ensemble.	Laver ensemble les couleurs semblables et les retirer rapidement une fois le programme terminé pour éviter tout transfert de teinture.	
Il reste de petites quantités d'eau dans le distributeur une fois le programme terminé	Opération normale du distributeur.	Il est normal qu'il reste de petites quantités d'eau dans le distributeur une fois le programme terminé.	
Fonctionnement incorrect du distributeur	Distributeurs obstrués ou produits de lessive distribués trop tôt.	Ne pas remplir excessivement le distributeur. Un remplissage excessif peut entraîner une distribution immédiate. On doit toujours sélectionner l'option Fabric Softener (assouplissant pour tissu) afin d'assurer une distribution adéquate. Remplir les distributeurs avant de démarrer un programme. Pour les domiciles présentant une basse pression d'eau, il est possible qu'il reste de la poudre dans le distributeur. Pour éviter cela, sélectionner une température de lavage plus chaude (si possible - en fonction de la charge) ou utiliser un détergent liquide HE. Utiliser seulement un agent de blanchiment au chlore liquide dans le distributeur d'agent de blanchiment.	
	Poudre résiduelle dans le distributeur.	Dans les températures d'eau de lavage inférieures à 15,6°C (60°F), certains détergents ne se diluent pas bien. Les saletés peuvent être difficiles à enlever. Pour éviter cela, sélectionner une température de lavage plus chaude (si possible - en fonction de la charge) ou utiliser du détergent liquide HE.	
Dommages aux tissus	Des objets pointus se trouvaient dans les poches au moment du programme de lavage.	Vider les poches, fermer les fermetures à glissière, les boutons - pression et les agrafes avant le lavage pour éviter d'accrocher et de déchirer le linge.	
	Les cordons et les ceintures se sont peut-être emmêlés.	Attacher tous les cordons et les ceintures avant de démarrer le nettoyage de la charge.	
	Les articles étaient peut-être endommagés avant le lavage.	Raccommoder les déchirures et reprendre les fils cassés des coutures avant le lavage.	
	Des dommages au tissu peuvent se produire si la charge est bien tassée.		Charger les vêtements sans les tasser et de façon uniforme le long du plateau de lavage. Utiliser le programme conçu pour les tissus à laver.
			Si l'on souhaite ajouter des vêtements une fois que le lave-linge a démarré, n'en rajouter qu'un ou deux.
	Vous n'avez peut-être pas ajouté l'agent de blanchiment au chlore liquide correctement.		Ne pas verser d'agent de blanchiment au chlore liquide directement sur la charge. Essuyer tous les renversements d'agent de blanchiment. Un agent de blanchiment non dilué endommagera les tissus. Ne pas utiliser plus que la quantité recommandée par le fabricant.
Ne pas placer d'articles sur le dessus du distributeur d'agent de blanchiment lorsqu'on charge et décharge le lave-linge.			
Les instructions de soin des vêtements n'ont peut-être pas été suivies.		Toujours lire et suivre les instructions d'entretien du fabricant indiquées sur l'étiquette du vêtement. Voir le "Guide de programmes" pour utiliser le programme qui correspond le mieux à la charge utilisée.	

DEPANNAGE

Essayer d'abord les solutions suggérées ici pour éviter le coût d'une intervention de dépannage.

Si les phénomènes suivants se produisent	Causes possibles	Solution
Le lave-linge ne fonctionne pas comme prévu (suite)		
Odeurs	L'entretien mensuel n'est pas effectué tel que recommandé.	Faire fonctionner le programme Clean Washer (nettoyage du lave-linge) après chaque série de 30 lavages. Voir "Entretien du lave-linge" dans la section "Entretien du lave-linge".
		Décharger le lave-linge dès que le programme est terminé.
	Détergent HE non utilisé ou utilisation excessive de détergent HE.	Utiliser uniquement un détergent HE. Veiller à mesurer correctement.
		Toujours suivre les instructions du fabricant du détergent.
		Voir la section "Entretien du lave-linge".
Le témoin lumineux Lid Locked (couvercle verrouillé) clignote	Le couvercle n'est pas verrouillé.	Rabattre le couvercle. Le lave-linge ne démarrera et ne se remplira pas si le couvercle est ouvert.
	Un programme a été interrompu ou suspendu à l'aide du bouton START/ Pause/Unlock (mise en marche/pause/déverrouillage).	Le lave-linge est peut-être toujours en phase d'essorage. Le couvercle ne se déverrouillera pas avant que le panier ne cesse de tourner. Si on lave des charges de grande taille ou des tissus lourds, ceci peut prendre quelques minutes.

Représentant UE : Whirlpool Europe s.r.l., Viale Guido Borghi 27, 21025 Comerio (VA) Italy

Fabricant : Whirlpool Corp., 119 Birdseye St., Clyde, OH 43410

SEGURIDAD DE LA LAVADORA

Su seguridad y la seguridad de los demás es muy importante.

Hemos incluido muchos mensajes importantes de seguridad en este manual y en su electrodoméstico. Lea y obedezca siempre todos los mensajes de seguridad.



Este es el símbolo de advertencia de seguridad.

Este símbolo le llama la atención sobre peligros potenciales que pueden ocasionar la muerte o una lesión a usted y a los demás.

Todos los mensajes de seguridad irán a continuación del símbolo de advertencia de seguridad y de la palabra "PELIGRO" o "ADVERTENCIA". Estas palabras significan:

! PELIGRO

Si no sigue las instrucciones de inmediato, usted puede morir o sufrir una lesión grave.

! ADVERTENCIA

Si no sigue las instrucciones, usted puede morir o sufrir una lesión grave.

Todos los mensajes de seguridad le dirán el peligro potencial, le dirán cómo reducir las posibilidades de sufrir una lesión y lo que puede suceder si no se siguen las instrucciones.

INSTRUCCIONES IMPORTANTES DE SEGURIDAD

ADVERTENCIA: Para reducir el riesgo de incendio, choque eléctrico o lesiones a personas al usar su lavadora, siga las precauciones básicas, incluyendo las siguientes:

- Lea todas las instrucciones antes de usar la lavadora. 
- No lave artículos que hayan sido previamente limpiados, lavados, remojados o humedecidos con gasolina, solventes para lavar en seco, u otras sustancias inflamables o explosivas ya que éstas emanan vapores que podrían encenderse o causar una explosión.
- No agregue gasolina, solventes para lavar en seco, u otras sustancias inflamables o explosivas al agua delavado. Estas sustancias emanan vapores que podrían encenderse o causar una explosión.
- En ciertas condiciones, puede generarse gas hidrógeno en un sistema de agua caliente que no se haya usado por dos semanas o un período mayor. EL GAS HIDRÓGENO ES EXPLOSIVO. Si no se ha usado el agua caliente durante dicho período, antes de usar la lavadora, abra todos los grifos de agua caliente y deje que corra el agua por varios minutos. Esto liberará todo el gas hidrógeno que se haya acumulado. Debido a la inflamabilidad de dicho gas, no fume ni use una llama abierta durante este lapso.
- No permita que los niños jueguen encima o dentro de la lavadora. Es necesario una supervisión cuidadosa de los niños toda vez que se use la lavadora cerca de ellos.
- Este aparato no ha sido diseñado para ser usado por personas (incluidos niños) con capacidad física, sensorial o mental reducida, o falta de experiencia y conocimiento, a menos que lo hagan bajo supervisión o siguiendo las instrucciones relativas al uso del aparato, a cargo de personas responsables de su seguridad.
- Antes de poner la lavadora fuera de servicio o desecharla, quítele la puerta o la tapa.
- No introduzca las manos en la lavadora si el tambor, la cubeta o el agitador están funcionando.
- No instale ni almacene esta lavadora donde pudiese estar sometida a la intemperie.
- No trate de forzar los controles.
- No repare o reemplace ninguna pieza de la lavadora ni trate de repararla a menos que esto se recomiende específicamente en este Manual de uso y cuidado/ Instrucciones de instalación.
- Para obtener información respecto a los requisitos de conexión a tierra, refiérase a las Instrucciones de instalación.
- Si se ha dañado el cable de suministro de energía, deberá ser reemplazado por el fabricante, el agente de servicio o una persona similarmente calificada con el fin de evitar riesgos.

GUARDE ESTAS INSTRUCCIONES

INSTRUCCIONES ADICIONALES DE SEGURIDAD

- No use esta lavadora si parece dañada o defectuosa. Contacte al fabricante de la lavadora para que realice las reparaciones pertinentes.
- No utilice la lavadora si se han usado productos químicos industriales para la limpieza.

ESPECIFICACIONES

Estas unidades se venden en varias regiones con requisitos diferentes para la capacidad de medir. A continuación se enumeran algunas de las formas válidas de medición indicadas en este producto:

Capacidad de carga con artículos secos: Una medida de peso que refleja una tolerancia mínima para la capacidad de volumen en seco necesaria a fin de determinar la posición arancelaria para importación.

Capacidad IEC: La medida de capacidad que representa la capacidad máxima de artículos y telas secos que el fabricante declara que pueden tratarse en un ciclo específico.

Capacidad de carga con artículos secos

15 kg (33 lb)

Capacidad IEC (Comisión electrotécnica internacional)
--

7,5 kg (16,5 lb)

Nivel de Sonido:

Lpa < 70 dB(A) (Kpa: +/- 2,5 dB(A))

¿QUÉ HAY DE NUEVO DEBAJO DE LA TAPA?

Limpieza con menos agua



La mayor diferencia en su nueva lavadora es el sistema de placa de lavado y bajo nivel de agua. La lavadora regula automáticamente el nivel del agua de acuerdo al tamaño de la carga; no se necesita un selector de nivel de agua.

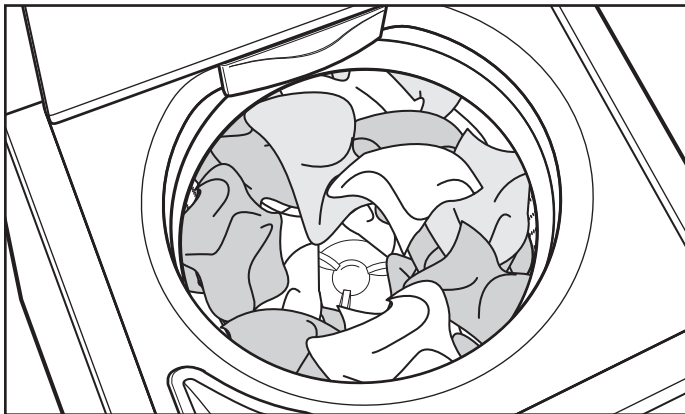

Para obtener el mejor funcionamiento, se recomienda colocar las prendas en montones flojos y de modo parejo alrededor de la placa de lavado.

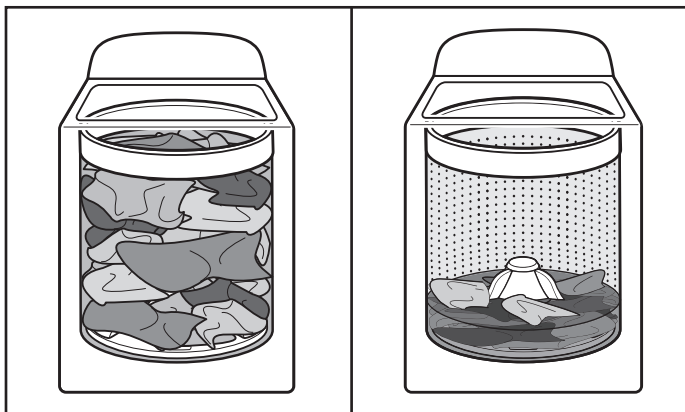

A medida que la lavadora moja y mueve la carga, las prendas se acomodan en la canasta y el nivel de las mismas se asentará. Esto es normal y no indica que se deban agregar más prendas.

IMPORTANTE: No verá una canasta llena de agua como en su lavadora anterior de estilo tradicional con agitador. Es normal que parte de la carga quede por encima del nivel de agua.

Detección automática del tamaño de la carga

Una vez que ponga en marcha el ciclo, la tapa se asegurará y la lavadora comenzará el proceso de detección para determinar el nivel de agua adecuado para la carga. Esto puede tomar varios minutos antes de que comience a llenarse de agua. Encontrará una descripción paso a paso en la sección "Luces de estado del ciclo".

Escuchará el motor haciendo girar la canasta con impulsos cortos para mojar la carga por completo. Este método de lavado con bajo nivel de agua usa menos agua y energía, en comparación con el estilo tradicional de lavadora con agitador.

Selección del detergente adecuado

Use solamente detergentes de alto rendimiento. El paquete tendrá la indicación "HE" o "High Efficiency" (Alto rendimiento). El lavado con poca agua crea espuma en exceso con un detergente regular que no sea HE. El uso de un detergente común probablemente derive en tiempos de ciclo más prolongados y menor rendimiento de enjuague. También puede ocasionar fallas en los componentes y moho evidente. Los detergentes de HE (Alto rendimiento) están hechos para producir la cantidad adecuada de espuma para el mejor rendimiento. Siga las instrucciones del fabricante para determinar la cantidad de detergente que debe usar.



Use solamente un detergente de HE (Alto rendimiento).

Limpieza concentrada

Una limpieza con bajo nivel de agua significa una limpieza concentrada. En lugar de diluir el detergente como lo hace una lavadora con agitador, esta lavadora coloca el detergente directamente sobre la suciedad.

Sonidos comunes que puede esperar

En diferentes etapas del ciclo de lavado, podrá escuchar sonidos y ruidos que son diferentes a los de su lavadora anterior. Por ejemplo, podrá escuchar un chasquido y un zumbido al comienzo del ciclo, cuando el seguro de la tapa realiza una autoverificación. Se escucharán distintos tipos de zumbidos y runroneos mientras la placa de lavado mueve la carga. Algunas veces no escuchará nada, mientras la lavadora determina el nivel de agua adecuado para su carga y deja la ropa en remojo por un tiempo.

PANEL DE CONTROL Y CARACTERÍSTICAS

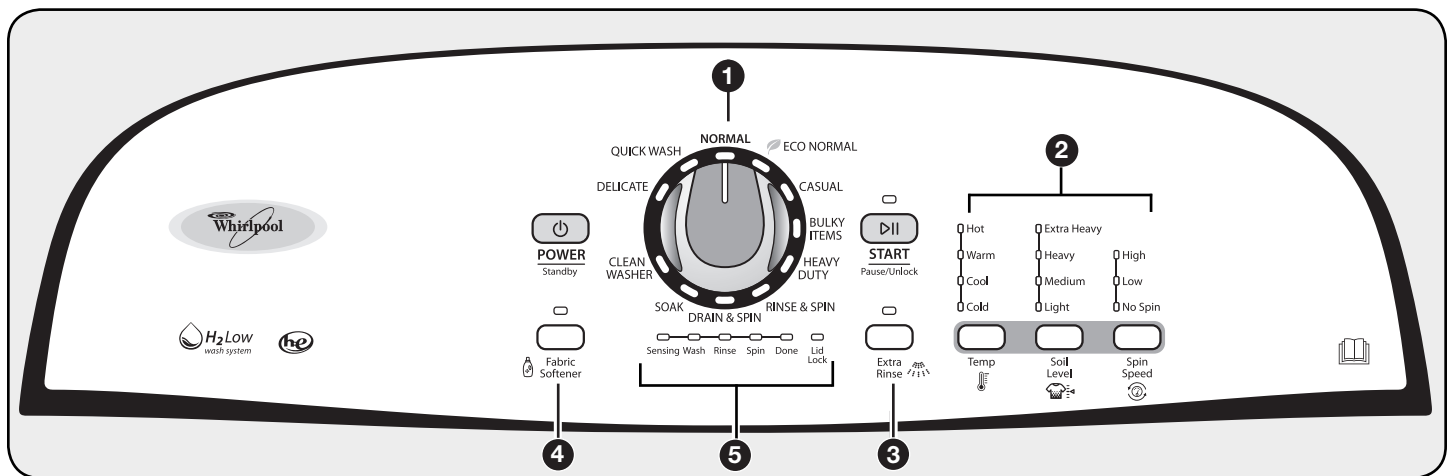

1 PERILLA DE CICLOS DE LAVADO

Use la perilla de ciclos de lavado para seleccionar entre los ciclos disponibles en su lavadora. Gire la perilla para seleccionar un ciclo para su carga. Consulte “Guía de ciclos” para ver descripciones detalladas de los ciclos.

2 OPCIONES DE LOS CICLOS

Cuando selecciona un ciclo, se encenderán sus ajustes por defecto. No todos los ciclos y opciones están disponibles en todos los modelos.

TEMP (Temperatura)

El control de Temp (Temperatura) detecta y mantiene temperaturas de agua uniformes, regulando el agua fría y caliente que entra.

Seleccione una temperatura de lavado según el tipo de tela que esté lavando y el nivel de suciedad. Para obtener los mejores resultados y siguiendo las instrucciones de las etiquetas de las prendas, use el agua de lavado más caliente que las telas puedan resistir.

- El agua tibia y caliente puede tener una temperatura menor a la que su lavadora anterior proveía.
- Aun en un lavado con agua fresca, quizás se agregue un poco de agua tibia a la lavadora para mantener una temperatura mínima.

SOIL LEVEL (Nivel de suciedad)

Para la mayoría de las cargas, utilice el nivel de suciedad que está prefijado con el ciclo que ha seleccionado. Para telas resistentes y telas con suciedad profunda, oprima SOIL LEVEL (Nivel de suciedad) para seleccionar más tiempo de lavado, si fuera necesario. Para las telas delicadas y telas con poca suciedad, oprima SOIL LEVEL (Nivel de suciedad) para seleccionar menos tiempo de lavado, si fuera necesario. Un ajuste de Soil Level (Nivel de suciedad) más ligero ayuda a reducir los enredos y la formación de arrugas.

SPIN SPEED (Velocidad de exprimido)

Esta lavadora selecciona automáticamente la velocidad de exprimido según el ciclo seleccionado. Las velocidades prefijadas pueden cambiarse. No todas las velocidades de exprimido están disponibles con todos los ciclos.

- Las velocidades de exprimido más rápidas proveen tiempos de secado más cortos, pero pueden aumentar la formación de arrugas en su carga.
- Las velocidades de exprimido más bajas disminuyen las arrugas, pero dejarán su carga más húmeda.

También puede añadir o quitar opciones para cada ciclo. No todas las opciones se pueden usar con todos los ciclos, y algunas están prefijadas para funcionar con ciertos ciclos.

3 EXTRA RINSE (Enjuague adicional)

Esta opción se puede usar para agregar automáticamente un segundo enjuague a la mayoría de los ciclos.

4 FABRIC SOFTENER (Suavizante de telas)

Esta opción deberá ser seleccionada si va a usar suavizante de telas durante un ciclo. La misma asegura que el suavizante de telas sea agregado durante el enjuague, en el momento apropiado del ciclo, para que se distribuya uniformemente.

5 INDICADOR DE LUCES DEL ESTADO DEL CICLO

Las luces de estado muestran el progreso de un ciclo. Es posible que note sonidos o pausas en cada etapa del proceso, los cuales son diferentes de las lavadoras tradicionales.



DETECCIÓN (Sensing)

Cuando se presione el botón de START/Pause/Unlock (INICIO/Pausa/Desbloqueo), la lavadora hará primero una autoverificación en el mecanismo de bloqueo de la tapa. Escuchará un chasquido, la canasta hará un giro ligero y la tapa se desbloqueará brevemente antes de bloquearse de nuevo.

Una vez que la tapa se ha bloqueado por segunda vez, la lavadora hará giros cortos y lentos para calcular el tamaño de la carga. Estos giros de detección pueden tomar de 2 a 3 minutos antes de que se agregue agua a la carga, y es posible que escuche el zumbido de estos giros. Si la luz de detección está encendida, la lavadora está funcionando adecuadamente. Escuchará el motor haciendo girar la canasta con impulsos cortos para mojar la carga por completo. La lavadora moverá entonces la carga brevemente, hará una pausa para permitir que el agua empape la carga y continuará agregando agua. Este proceso puede repetirse hasta que se haya agregado la cantidad de agua correcta para la carga. Es posible que escuche también el agua que fluye a través del depósito, agregando detergente a la carga.

NOTA: Evite abrir la tapa durante la detección. El proceso de detección comenzará nuevamente cuando se vuelva a poner en marcha la lavadora. Es posible que la luz de detección se encienda durante el período de Wash (Lavado) del ciclo. Esto es normal.

WASH (Lavado)

Escuchará la placa de lavado moviendo la carga. A diferencia de las lavadoras tradicionales, la carga no estará cubierta de agua. Una limpieza con bajo nivel de agua significa una limpieza concentrada. En lugar de diluir el detergente, como lo hace una lavadora con agitador, esta lavadora aplica el detergente directamente sobre la suciedad. Los sonidos del motor pueden cambiar en las diferentes etapas del ciclo. El tiempo de lavado está determinado por el nivel de suciedad seleccionado.

RINSE (Enjuague)

Escuchará sonidos similares a los del ciclo de lavado a medida que la lavadora enjuaga y mueve la carga. Podrá escuchar el motor encendiéndose brevemente (zumbido corto) para mover la canasta mientras la lavadora se llena. Se agregará suavizante de telas si se ha seleccionado la opción de Fabric Softener (Suavizante de telas). En algunos ciclos se usa un enjuague por rociado.

SPIN (Exprimido)

La lavadora exprime la carga a velocidades cada vez mayores para la remoción adecuada del agua, según el ciclo seleccionado y la velocidad de exprimido.

DONE (Listo)

Una vez que se haya terminado el ciclo, se encenderá esta luz. Saque la carga de inmediato para obtener los mejores resultados.

LID LOCK (Bloqueo de la tapa)

Para permitir una detección adecuada de la carga, la tapa se bloqueará y se encenderá la luz de Lid Lock (Bloqueo de la tapa). Esta luz indica que la tapa está asegurada y no se puede abrir.

Si necesita abrir la tapa, presione START/Pause/Unlock (INICIO/Pausa/Desbloqueo). La tapa se desbloqueará una vez que se haya detenido el movimiento de la lavadora. Esto puede tomar varios minutos si la carga estaba exprimiéndose a alta velocidad. Oprima START/Pause/Unlock (INICIO/Pausa/Desbloqueo) nuevamente para reanudar el ciclo.

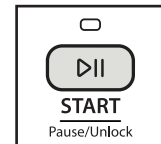
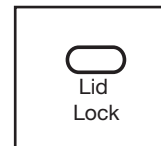

GUÍA DE CICLOS

Los ajustes y las opciones que se muestran en **negrita** son los ajustes por defecto para ese ciclo. Para lograr el mejor cuidado de las telas, elija el ciclo que sea el más adecuado para la carga que va a lavar. No todos los ciclos y opciones están disponibles en todos los modelos.

Artículos a lavar:	Ciclo:	Temperatura de lavado*:	Velocidad de exprimido:	Nivel de suciedad:	Opciones disponibles:	Detalles de los ciclos:
Seda lavable a máquina, telas de lavado a mano	Delicate (Ropa delicada)	Hot (Caliente) Warm (Tibia) Cool (Fresca) Cold (Fría)	High (Alta) Low (Baja) No Spin (Ninguna vuelta)	Extra Heavy (Pesado adicional) Heavy (Pesado) Medium (Medio) Light (Ligero)	Extra Rinse (Enjuague Adicional)	Use este ciclo para lavar prendas con suciedad ligera cuya etiqueta de cuidado indique que se use el ciclo "Sedas lavables a máquina" o "Suave". Coloque los artículos pequeños en bolsas de malla para prendas antes de lavarlos. Este ciclo usa un nivel de agua prefijado más alto.
Cargas pequeñas, prendas de algodón, poliéster y planchado permanente	Quick Wash (Lavado rápido)	Hot (Caliente) Warm (Tibia) Cool (Fresca) Cold (Fría)	High (Alta) Low (Baja) No Spin (Ninguna vuelta)	Extra Heavy (Pesado adicional) Heavy (Pesado) Medium (Medio) Light (Ligero)	Extra Rinse (Enjuague Adicional)	Use este ciclo para lavar cargas pequeñas de 2 a 3 prendas con suciedad ligera que necesite de prisa. Este ciclo presenta un enjuague con rociado.
Prendas de algodón, lino, sábanas y cargas de prendas mixtas	Normal	Hot (Caliente) Warm (Tibia) Cool (Fresca) Cold (Fría)	High (Alta)	Extra Heavy (Pesado adicional) Heavy (Pesado) Medium (Medio) Light (Ligero)	Extra Rinse (Enjuague Adicional)	Use este ciclo para las prendas de algodón y cargas de telas mixtas con suciedad normal. Este ciclo presenta un enjuague con rociado.
Prendas de algodón, lino, sábanas y cargas de prendas mixtas	Eco Normal (Ecológico Normal)	Hot (Caliente) Warm (Tibia) Cool (Fresca) Cold (Fría)	High (Alta) No Spin (Ninguna vuelta)	Extra Heavy (Pesado adicional) Heavy (Pesado) Medium (Medio) Light (Ligero)	Extra Rinse (Enjuague Adicional)	El ciclo Eco Normal (Normal ecológico) le permite aumentar el ahorro de energía comparado con el ciclo Normal. Cuando se use este ciclo, el ciclo de lavado usará temperaturas de agua de lavado más frías que con el ciclo Normal. Este ciclo presenta un enjuague con rociado.

*Todos los enjuagues usan agua fría.

GUÍA DE CICLOS

Los ajustes y las opciones que se muestran en **negrita** son los ajustes por defecto para ese ciclo. Para lograr el mejor cuidado de las telas, elija el ciclo que sea el más adecuado para la carga que va a lavar. No todos los ciclos y opciones están disponibles en todos los modelos.

Artículos a lavar:	Ciclo:	Temperatura de lavado*:	Velocidad de exprimido:	Nivel de suciedad:	Opciones disponibles:	Detalles de los ciclos:
Telas inarrugables, de algodón, planchado permanente, lino y telas sintéticas	Casual (Informal)	Hot (Caliente) Warm (Tibia) Cool (Fresca) Cold (Fría)	High (Alta) Low (Baja) No Spin (Ninguna vuelta)	Extra Heavy (Pesado adicional) Heavy (Pesado) Medium (Medio) Light (Ligero)	Extra Rinse (Enjuague Adicional)	Use este ciclo para lavar cargas con telas inarrugables como camisas deportivas, blusas, ropa de oficina informal, fibras de planchado permanente y mezclas.
Artículos grandes como sacos de dormir, edredones pequeños y chaquetas	Bulky Items (Artículos voluminosos)	Hot (Caliente) Warm (Tibia) Cool (Fresca) Cold (Fría)	High (Alta) Low (Baja) No Spin (Ninguna vuelta)	Extra Heavy (Pesado adicional) Heavy (Pesado) Medium (Medio) Light (Ligero)	Extra Rinse (Enjuague Adicional)	Use este ciclo para lavar artículos grandes como pueden ser chaquetas y edredones pequeños. La lavadora se llenará con el agua suficiente para mojar la carga antes de comenzar el período de lavado. No sobrecargue la canasta.
Telas resistentes, prendas que no destiñen, toallas y pantalones vaqueros	Heavy Duty (Intenso)	Hot (Caliente) Warm (Tibia) Cool (Fresca) Cold (Fría)	High (Alta) Low (Baja) No Spin (Ninguna vuelta)	Extra Heavy (Pesado adicional) Heavy (Pesado) Medium (Medio) Light (Ligero)	Extra Rinse (Enjuague Adicional)	Use este ciclo para artículos resistentes o con suciedad profunda. El proceso de detección de agua puede tomar más tiempo para algunos artículos que para otros, ya que algunos tipos de telas absorben más agua que otros.
Trajes de baño y artículos que deban enjuagarse sin detergente	Rinse & Spin (Enjuague y exprimido)	Cold (Fría)	High (Alta) Low (Baja) No Spin (Ninguna vuelta)			Combina un enjuague y exprimido para las cargas que requieran un ciclo de enjuague adicional o para terminar de lavar una carga después de un corte de corriente. La velocidad de exprimido se puede seleccionar; la velocidad por defecto es alta. Este ciclo usa un nivel de agua prefijado más alto. Uselo también para las cargas que solamente necesitan enjuagarse.
Artículos lavables a mano o artículos empapados	Drain & Spin (Desagüe y exprimido)		High (Alta) Low (Baja) No Spin (Ninguna vuelta)			Este ciclo usa un exprimido para acortar los tiempos de secado de las telas pesadas o para los artículos de cuidado especial que se laven a mano. Use este ciclo para desaguar la lavadora después de anular un ciclo o para completar un ciclo después de un corte de corriente.
Telas con suciedad profunda	Soak (Remojo)	Caliente (Hot) Tibia (Warm) Cool (Fresca) Fría (Cold)	No Spin (Ninguna vuelta)	Extra Heavy (Pesado adicional) Heavy (Pesado) Medium (Medio) Light (Ligero)		Use este ciclo para remojar manchas pequeñas de suciedad impregnada a las telas. La lavadora hará una agitación y un remojo intermitentes. Después de que el tiempo haya terminado, el agua se drenará pero la lavadora no escurrirá. Se termina el ciclo.
Ninguna prenda en la lavadora	Clean Washer (Limpiar la lavadora)	Hot (Caliente)	High (Alta)	Extra Heavy (Pesado adicional)		Use este ciclo cada 30 lavados para mantener el interior de su lavadora fresco y limpio. Este ciclo usa un nivel de agua más alto. Use blanqueador líquido con cloro para limpiar profundamente el interior de la lavadora. Este ciclo no debe interrumpirse. Vea "Cuidado de la lavadora" en Mantenimiento de la lavadora. IMPORTANTE: No coloque prendas ni otros artículos en la lavadora durante el ciclo de Clean Washer (Limpiar la lavadora). Use este ciclo con una tina de lavado vacía.

*Todos los enjuagues usan agua fría.

USO DE SU LAVADORA

⚠️ ADVERTENCIA



Peligro de Incendio

Nunca coloque en la lavadora artículos que estén humedecidos con gasolina o cualquier otro líquido inflamable.

Ninguna lavadora puede eliminar completamente el aceite.

No seque ningún artículo que haya tenido alguna vez cualquier tipo de aceite (incluyendo aceites de cocina).

No seguir estas instrucciones puede ocasionar la muerte, explosión o incendio.

⚠️ ADVERTENCIA



Peligro de Choque Eléctrico

Conecte a un contacto de pared de conexión a tierra de 3 terminales.

No quite la terminal de conexión a tierra.

No use un adaptador.

No use un cable eléctrico de extensión.

No seguir estas instrucciones puede ocasionar la muerte, incendio o choque eléctrico.

1. Separe y prepare su ropa

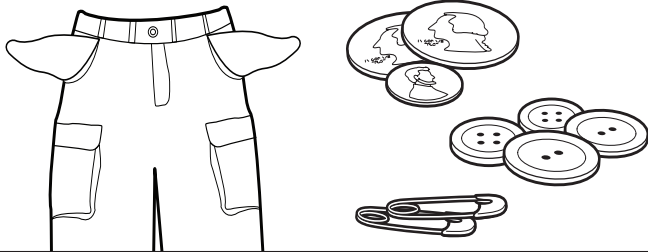

- Vacíe los bolsillos. Las monedas, los botones o cualquier objeto pequeño suelto pueden pasar por debajo de la placa de lavado y atascarse, provocando sonidos no esperados.
- Separe los artículos según el ciclo recomendado, la temperatura del agua y la resistencia a perder el color.
- Separe los artículos con mucha suciedad de los que tienen poca suciedad.
- Separe los artículos delicados de las telas resistentes.
- No seque los artículos si aún hay manchas después del lavado ya que el calor puede volver las manchas permanentes.
- Trate las manchas inmediatamente.
- Cierre las cremalleras, abroche los ganchos, ate los cordones y las fajas, y quite los adornos y ornamentos que no sean lavables.
- Remiende lo que esté roto y desgarrado para evitar más daños a los artículos durante el lavado.

Consejos útiles:

- Cuando lave artículos a prueba de agua o resistentes al agua, colóquelos de modo parejo. Consulte "Guía de ciclos" para obtener consejos y más información acerca del ciclo de Bulky (Artículos voluminosos).
- Use bolsas de malla para prendas, para ayudar a evitar los enredos cuando lave artículos delicados o pequeños.
- Vuelva al revés las prendas de tejido para evitar que se formen motitas. Separe las prendas que sueltan pelusa de las que la atraen. A las prendas de telas sintéticas, los tejidos, y la pana se les pegará la pelusa de las toallas, los tapetes y la felpilla.

NOTA: Siempre lea y siga las instrucciones de la etiqueta de cuidado de las telas para evitar daños a sus prendas.

2. Cargue las prendas en la lavadora

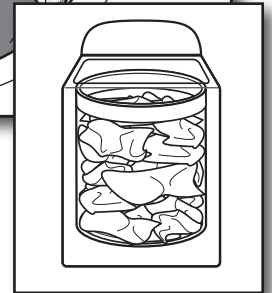
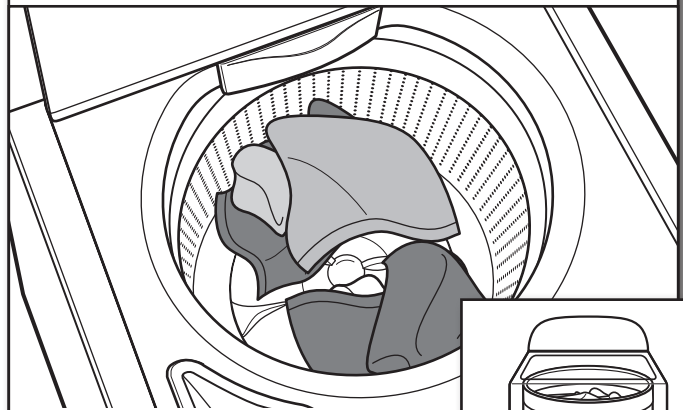

Para obtener el mejor funcionamiento, se recomienda colocar las prendas en montones flojos y de modo parejo alrededor de la placa de lavado. Pruebe a mezclar artículos de distintos tamaños para que éstos se enreden menos.

IMPORTANTE: Para obtener una mejor limpieza y para reducir la formación de arrugas y enredos, las prendas deben moverse libremente.

Cómo usar los depósitos para productos de lavandería

3. Agregue detergente HE al depósito

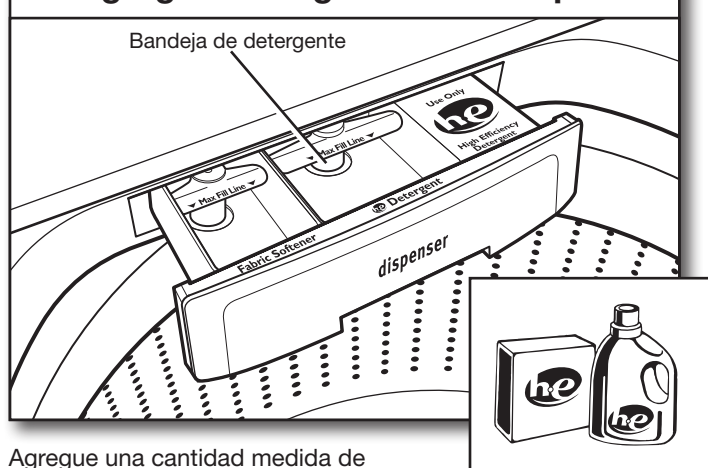

Agregue una cantidad medida de detergente HE en la bandeja de detergente. Esta bandeja tiene una capacidad para 89 ml (3 onzas). No llene en exceso la bandeja; el agregar demasiado detergente puede hacer que el mismo se distribuya demasiado pronto en la lavadora.

IMPORTANTE: Use solamente detergentes de alto rendimiento. El paquete tendrá la indicación "HE" o "High Efficiency" (Alto rendimiento). El lavado con poca agua crea espuma en exceso con un detergente común que no sea HE. El uso de un detergente común probablemente derive en tiempos de ciclo más prolongados y menor rendimiento de enjuague. También puede ocasionar fallas en los componentes y moho evidente. Los detergentes de HE (Alto rendimiento) están hechos para producir la cantidad adecuada de espuma para el mejor rendimiento. Siga las instrucciones del fabricante para determinar la cantidad de detergente que debe usar.

Al usar Oxi o blanqueador no decolorante:

Si va a usar un producto para realzar el lavado, como Oxi o blanqueador no decolorante, agréguelo al fondo de la canasta de lavado antes de agregar las prendas.

CONSEJO ÚTIL: Vea "Mantenimiento de la lavadora" para obtener información acerca del método recomendado de limpieza de las bandejas de depósitos.

4. Agregue blanqueador líquido con cloro al depósito, si lo desea

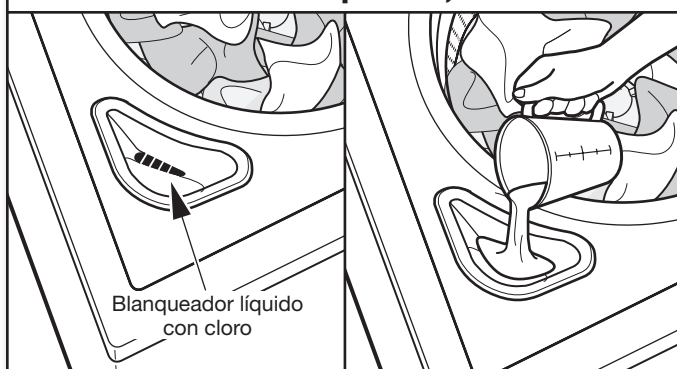

No sobrellene, diluya ni utilice más de 236 ml (1 taza). No utilice blanqueador no decolorante ni productos Oxi en el mismo ciclo con blanqueador líquido con cloro.

5. Agregue suavizante de telas al depósito, si lo desea

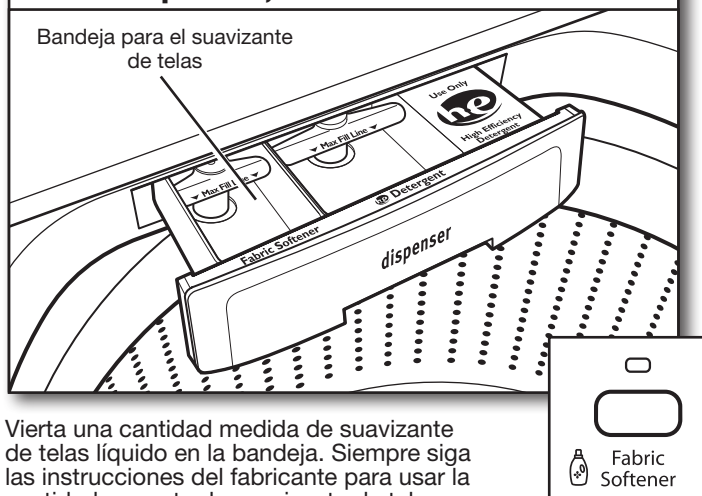

Vierta una cantidad medida de suavizante de telas líquido en la bandeja. Siempre siga las instrucciones del fabricante para usar la cantidad correcta de suavizante de telas según el tamaño de la carga. Cierre el cajón del depósito y seleccione la opción de Fabric Softener (Suavizante de telas).

IMPORTANTE: La opción de suavizante de telas se debe seleccionar para asegurar la distribución apropiada en el momento oportuno durante el ciclo. No sobrellene ni diluya. El sobrellenar el depósito hará que el suavizante de telas se distribuya inmediatamente en la lavadora.

Si se selecciona la opción de Extra Rinse (Enjuague adicional), el suavizante de telas se distribuirá en el enjuague final.

Es normal que quede un poco de agua en el depósito al final del ciclo.

Puesta en marcha de la lavadora

6. Presione POWER/Standby (ENCENDIDO/Espera) para encender la lavadora



Cerciórese de que el cajón del depósito esté cerrado por completo, luego presione POWER/Standby (ENCENDIDO/Espera) para encender la lavadora.

7. Seleccione un ciclo

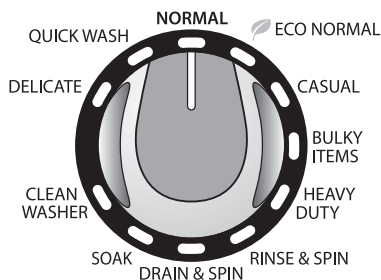

Gire la perilla de los ciclos para elegir su ciclo de lavado. Para obtener más información, vea "Panel de control".

8. Seleccione los ajustes del ciclo

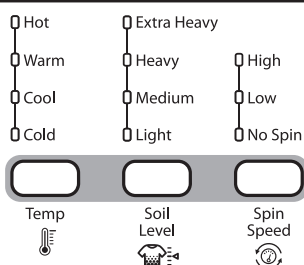

Una vez que haya seleccionado un ciclo, los ajustes por defecto para ese ciclo se iluminarán. Presione los botones de los ajustes del ciclo para cambiar la Temperatura (Temperatura), el SOIL LEVEL (Nivel de suciedad) y la Spin Speed (Velocidad de exprimido), si lo desea.

NOTA: Siempre lea y siga las instrucciones en las etiquetas de cuidado de las telas para evitar daños a sus prendas.

Temperatura de lavado	Telas sugeridas
Hot (Caliente) Se agrega un poco de agua fría para ahorrar energía. Es posible que el agua esté más fría que la del ajuste de su calentador de agua.	Ropa blanca y de color pastel Prendas durables Suciedad profunda
Warm (Tibia) Se agregará un poco de agua fría, de modo que el agua estará más fría que el agua provista por su lavadora anterior.	Colores vivos Suciedad entre moderada y ligera
Cool (Fresca) - Se agrega agua tibia para ayudar a remover la suciedad y disolver el detergente.	Colores que detiñen o se opacan Suciedad ligera
Cold (Fría) Es posible que se agregue agua tibia para ayudar a remover la suciedad y disolver el detergente.	Colores oscuros que destiñen o se opacan Suciedad ligera

9. Seleccione las opciones del ciclo

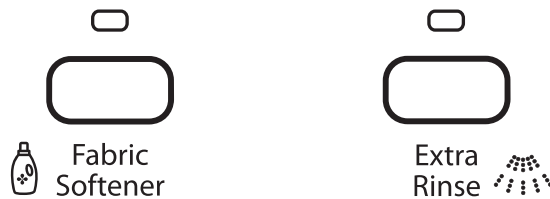

Seleccione cualquier otra opción de ciclo que desee agregar, si no se ha fijado previamente. En algunos ciclos se agregarán ciertas opciones automáticamente, tales como Extra Rinse (Enjuague adicional). Estas opciones pueden apagarse si lo desea.

NOTA: No todas las opciones están disponibles con todos los ciclos.

10. Presione START/Pause/Unlock (INICIO/Pausa/Desbloqueo) para comenzar el ciclo de lavado

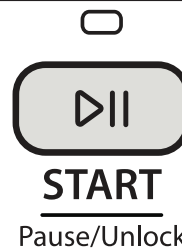

Presione el botón de START/Pause/Unlock (INICIO/Pausa/Desbloqueo) para comenzar el ciclo de lavado. Cuando se haya terminado el ciclo, se encenderá la luz indicadora de DONE (LISTO). Saque las prendas inmediatamente después de que se haya terminado el ciclo para evitar olores, reducir la formación de arrugas y evitar que se herrumbren los ganchos de metal, cremalleras y broches a presión.

Cómo desbloquear la tapa para agregar prendas

Si usted necesita abrir la tapa o agregar 1 ó 2 prendas que se le hayan olvidado:

Presione START/Pause/Unlock (INICIO/Pausa/Desbloqueo) la tapa se desbloqueará una vez que la lavadora haya dejado de moverse. Esto puede tomar varios minutos si la carga estaba exprimiéndose a alta velocidad. Luego cierre la tapa y presione nuevamente START/Pause/Unlock (INICIO/Pausa/Desbloqueo) para volver a comenzar el ciclo.

Si se deja la tapa abierta por más de 10 minutos, el agua será bombeada hacia fuera.

MANTENIMIENTO DE LA LAVADORA

MANGUERAS DE ENTRADA DE AGUA

Reemplace las mangueras de entrada después de 5 años de uso para reducir el riesgo de que fallen. Inspeccione periódicamente y cambie las mangueras si se hallan protuberancias, torceduras, cortes, desgaste o pérdidas de agua.

Cuando reemplace sus mangueras de entrada de agua, anote la fecha de reposición en la etiqueta con un marcador permanente.

CUIDADO DE LA LAVADORA

Recomendaciones para ayudar a mantener su lavadora limpia y rindiendo de la mejor manera

1. Siempre siga las instrucciones del fabricante del detergente sobre la cantidad que debe usar. Nunca use más de la cantidad recomendada, ya que puede acelerar la acumulación de residuos de detergente y suciedad en la lavadora, lo que puede causar un olor no deseado.
2. Use a veces lavados con agua tibia o caliente (no solamente lavados con agua fría), ya que los mismos controlan mejor el ritmo en el cual se acumulan la suciedad y el detergente.
3. Deje siempre la tapa de la lavadora abierta entre un uso y otro, para ayudar a que se termine de secar la lavadora y evitar la acumulación de residuos causantes de olores.

Limpeza de la lavadora de carga superior

Lea estas instrucciones completamente antes de comenzar el proceso de limpieza de rutina que se recomienda a continuación. El procedimiento de mantenimiento de la lavadora deberá efectuarse una vez al mes o cada 30 ciclos de lavado como mínimo, lo primero que ocurra, para controlar el ritmo en el cual puedan acumularse la suciedad y el detergente en la lavadora.

Cómo limpiar el interior de la lavadora

Para mantener la lavadora libre de olores, siga las instrucciones de uso detalladas arriba y utilice este procedimiento mensual de limpieza que recomendamos a continuación:

Ciclo de Clean Washer (Limpiar la lavadora)

Esta lavadora tiene un ciclo especial que utiliza mayores volúmenes de agua junto con blanqueador líquido con cloro para limpiar el interior de su lavadora.

CUIDADO DE LA LAVADORA CONT.

Comience el procedimiento

1. Procedimiento con blanqueador con cloro:

- a. Abra la tapa de la lavadora y saque la ropa o artículos de la misma.
- b. Agregue 236 mL (1 taza) de blanqueador líquido con cloro al depósito del blanqueador.

NOTA: El usar más blanqueador líquido con cloro de lo recomendado anteriormente puede ocasionar daños en la lavadora con el paso del tiempo.

- c. Cierre la tapa de la lavadora.
- d. No agregue detergente ni ningún otro producto químico a la lavadora cuando siga este procedimiento.
- e. Seleccione el ciclo de CLEAN WASHER (Limpiar la lavadora).
- f. Presione el botón de START/Pause/Unlock (INICIO/Pausa/Desbloqueo) para comenzar el ciclo. A continuación se describe cómo funciona el ciclo de CLEAN WASHER (Limpiar la lavadora).

NOTA: Para obtener los mejores resultados, no interrumpa el ciclo. Si debe interrumpir el ciclo, presione POWER/Standby (Encendido/Espera). (Para los modelos sin botón de POWER/CANCEL [Encendido/Anulación], presione y sostenga START/PAUSE/UNLOCK [Inicio/Pausa/Desbloqueo] durante tres segundos). Después de que se detenga el ciclo de CLEAN WASHER (Limpiar la lavadora), ponga en marcha un ciclo de RINSE and SPIN (Enjuague y exprimido) para enjuagar el limpiador de la lavadora.

Descripción del funcionamiento del ciclo de Clean Washer (Limpiar la lavadora):

1. Este ciclo llenará la lavadora de agua hasta un nivel más alto que los ciclos normales de lavado para enjuagar arriba de la línea de agua de un ciclo normal.
2. Durante este ciclo, habrá períodos de agitación y exprimido para eliminar mejor la suciedad.

Una vez que haya finalizado el ciclo, deje la tapa abierta para que haya una mejor ventilación y secado del interior de la lavadora.

Limpeza de los depósitos

Después de usar la lavadora durante cierto tiempo, es posible que encuentre acumulación de residuos en los depósitos de la misma. Para quitar los restos de los depósitos, límpielos con un paño húmedo y seque con una toalla. No intente sacar los depósitos ni el borde para la limpieza. Los depósitos y el borde no se pueden sacar. Si su modelo tiene un cajón de depósito, sin embargo, saque el cajón y límpielo antes o después de poner en marcha el ciclo de CLEAN WASHER (Limpiar la lavadora). Use un limpiador multiuso para superficies, si es necesario.

Cómo limpiar el exterior de la lavadora

Use un paño suave y húmedo o una esponja para limpiar cualquier derrame. Utilice sólo limpiadores o jabones suaves para limpiar las superficies externas de la lavadora.

IMPORTANTE: Para evitar dañar el acabado de la lavadora, no use productos abrasivos.

CUIDADO DURANTE LA FALTA DE USO Y LAS VACACIONES

Ponga a funcionar su lavadora únicamente cuando esté en casa. Si va a mudarse o no va a usar la lavadora durante cierto período, siga esos pasos:

1. Desenchufe la lavadora o desconecte el suministro de energía a la misma.
2. Cierre el suministro de agua a la lavadora para evitar inundaciones debidas a aumentos en la presión del agua.

IMPORTANTE:

Para evitar daños a la lavadora y heridas personales, se requiere la ayuda de dos personas al transportarla o instalarla.

CUIDADO PARA EL ALMACENAMIENTO DURANTE EL INVIERNO

IMPORTANTE: Para evitar daños, instale y guarde la lavadora en un lugar donde no se congele. Debido a que queda un poco de agua en las mangueras, el congelamiento de la misma podría dañar la lavadora. Si va a almacenar o mover su lavadora durante una temporada de invierno riguroso, acondiciónela para el invierno.

Para acondicionar la lavadora para el invierno:

1. Cierre ambos grifos de agua, desconecte y escurra el agua de las mangueras de llenado.
2. Vierta un 1 L (1 cuarto) de anticongelante tipo R.V. en la canasta y ponga a funcionar la lavadora en un ciclo de RINSE and SPIN (Enjuague y exprimido) durante unos 30 segundos para mezclar el anticongelante con el agua restante.
3. Desenchufe la lavadora o desconecte el suministro de energía.

TRANSPORTE DE LA LAVADORA

1. Cierre ambos grifos de agua. Desconecte y elimine el agua de las mangueras de entrada de agua.
2. Si se va a trasladar la lavadora durante una temporada de invierno riguroso, siga las instrucciones descritas en CUIDADO PARA EL ALMACENAMIENTO DURANTE EL INVIERNO antes de la mudanza.
3. Desconecte el desagüe del sistema de desagüe y drene el agua restante en una olla o cubeta. Desconecte la manguera de desagüe de la parte posterior de la lavadora.
4. Desenchufe el cable eléctrico.
5. Ponga las mangueras de entrada y la manguera de desagüe en el interior de la canasta de la lavadora.
6. Pase el cable eléctrico sobre el borde y colóquelo dentro de la canasta de la lavadora.
7. Coloque la bandeja de empaque de los materiales de envío originales nuevamente en el interior de la lavadora. Si no cuenta con la bandeja de empaque, coloque mantas o toallas pesadas en la abertura de la canasta. Cierre la tapa y coloque cinta sobre la misma hacia el frente de la lavadora. Mantenga la tapa pegada con cinta adhesiva hasta que se coloque la lavadora en su nuevo lugar.

IMPORTANTE: La lavadora debe transportarse en posición vertical.

⚠ ADVERTENCIA



Peligro de Choque Eléctrico

Conecte a un contacto de pared de conexión a tierra de 3 terminales.

No quite la terminal de conexión a tierra.

No use un adaptador.

No use un cable eléctrico de extensión.

No seguir estas instrucciones puede ocasionar la muerte, incendio o choque eléctrico.

CÓMO REINSTALAR O USAR LA LAVADORA NUEVAMENTE

Para reinstalar la lavadora después de la falta de uso, vacaciones, almacenamiento durante el invierno o mudanza:

1. Consulte las Instrucciones de instalación para ubicar, nivelar y conectar la lavadora.
2. Antes de usar la lavadora nuevamente, póngala a funcionar siguiendo el procedimiento recomendado a continuación:

Para volver a usar la lavadora:

1. Deje correr el agua por los tubos y las mangueras. Vuelva a conectar las mangueras de entrada de agua. Abra ambos grifos de agua.
2. Enchufe la lavadora o reconecte el suministro de energía.
3. Ponga a funcionar la lavadora en el ciclo de BULKY ITEMS (Artículos voluminosos para limpiarla y para quitar el anticongelante, de haberlo usado. Use solamente un detergente de HE (Alto rendimiento). Use la mitad de la cantidad recomendada por el fabricante para una carga de tamaño mediano.

SOLUCIÓN DE PROBLEMAS

Pruebe primero las soluciones aquí sugeridas y posiblemente se evite el costo de una visita de servicio técnico.		
Si experimenta lo siguiente	Causas posibles	Solución
Vibración o desequilibrio		
Verifique que lo siguiente esté instalado adecuadamente o vea la sección "Uso de la lavadora".	Es posible que las patas no estén haciendo contacto con el piso y no estén seguras.	Las patas frontales y posteriores deberán hacer contacto firme con el piso y la lavadora deberá estar nivelada para funcionar adecuadamente.
	Es posible que la lavadora no esté nivelada.	Revise si el piso está irregular o hundido. Si el piso no está parejo, el colocar una pieza de madera de 19mm (3/4") debajo de la lavadora reducirá el sonido. Vea "Nivelación de la lavadora" en las Instrucciones de instalación.
	La carga podría estar desequilibrada.	Cargue los artículos de modo uniforme en montones flojos alrededor de la placa de lavado. El agregar artículos mojados o agregar más agua a la canasta podría causar un desequilibrio en la lavadora. Lave cargas más pequeñas para reducir el desequilibrio.
		Use el ciclo de Bulky Items (Artículos voluminosos) para los artículos de tamaño grande no absorbentes, tales como edredones pequeños y chaquetas.
Ruidos		
Chasquidos o ruidos metálicos	Objetos atrapados en el sistema de desagüe de la lavadora.	Vacíe los bolsillos antes del lavado. Los artículos sueltos, tales como monedas, podrían caer entre la canasta y la tina o bloquear la bomba. Tal vez sea necesario solicitar servicio técnico para quitar los artículos.
		Es normal escuchar el ruido de los artículos de metal en las prendas, tales como broches a presión de metal, hebillas o cierres cuando tocan la canasta de acero inoxidable.
Gorgoteo o zumbido	La lavadora puede estar desaguándose.	Es normal escuchar que la bomba haga un sonido continuo de zumbido, con gorgoteos periódicos o repentinos, a medida que salen los últimos restos de agua durante los ciclos de exprimido/desagüe.
Zumbido	Es posible que esté en marcha una detección de la carga.	Puede ser que escuche el zumbido de los giros de detección después de haber puesto en marcha la lavadora. Esto es normal.
Fugas de agua		
Verifique que lo siguiente esté instalado adecuadamente:	La lavadora no está nivelada.	Es posible que se salpique agua de la canasta si la lavadora no está nivelada.
	Las mangueras de llenado no están bien sujetas.	Apriete la conexión de la manguera de llenado.
	Arandelas de la manguera de llenado.	Cerchiórese de que estén debidamente colocadas las cuatro arandelas planas de las mangueras de llenado.
	Conexión de la manguera de desagüe.	Jale la manguera de desagüe de la carcasa de la lavadora y asegúrela correctamente al tubo vertical o tina de lavadero.
	Revise las tuberías de la casa para ver si hay fugas o si el fregadero o el desagüe están obstruidos.	Es posible que el agua se salga de un lavadero o tubo vertical bloqueado. Revise todas las tuberías de la casa y fíjese si hay fugas de agua (tinas de lavadero, tubo de desagüe, tubos de agua y grifos).
	La lavadora no se ha cargado adecuadamente.	Una carga desequilibrada puede hacer que la canasta quede desalineada y que salpique agua fuera de la tina. Vea "Uso de la Lavadora" para obtener instrucciones sobre cómo cargar.
La lavadora no funciona como se esperaba		
No hay suficiente agua en la lavadora	La carga no está completamente cubierta de agua.	Este es el funcionamiento normal para una lavadora de HE (Alto rendimiento) con nivel bajo de agua. La carga no estará sumergida en agua. La lavadora detecta los tamaños de las cargas y agrega la cantidad correcta de agua para la limpieza óptima. Vea "Qué hay de nuevo debajo de la tapa". IMPORTANTE: No agregue más agua a la lavadora. Si se agrega agua, ésta levantará y separará las prendas de la placa de lavado, lo que ocasionará una acción de limpieza menos eficaz.

SOLUCIÓN DE PROBLEMAS

Pruebe primero las soluciones aquí sugeridas y posiblemente se evite el costo de una visita de servicio técnico.

Si experimenta lo siguiente	Causas posibles	Solución
La lavadora no funciona como se esperaba (cont.)		
La lavadora no funciona o no se llena, la lavadora se detiene o la luz del lavado permanece encendida (lo que indica que la lavadora no pudo llenarse apropiadamente)	Verifique que haya el suministro adecuado de agua.	Deberán sujetarse ambas mangueras y tener flujo de agua a la válvula de llenado.
		Los grifos de agua fría y caliente deben estar abiertos.
		Revise que los filtros de la válvula de entrada no se hayan obstruido.
		Revise si hay torceduras en las mangueras de entrada, las cuales pueden restringir el flujo de agua.

⚠ ADVERTENCIA



Peligro de Choque Eléctrico

Conecte a un contacto de pared de conexión a tierra de 3 terminales.

No quite la terminal de conexión a tierra.

No use un adaptador.

No use un cable eléctrico de extensión.

No seguir estas instrucciones puede ocasionar la muerte, incendio o choque eléctrico.

Si experimenta lo siguiente	Causas posibles	Solución
La lavadora no funciona como se esperaba (cont.)		
La lavadora no funciona o no se llena, la lavadora se detiene o la luz del lavado permanece encendida (cont.)	Verifique que el suministro eléctrico sea el adecuado.	Enchufe el cable de suministro en un contacto de conexión a tierra.
		No use un cable eléctrico de extensión.
		Cerciórese de que haya suministro eléctrico en el contacto.
		Reposicione el cortacircuitos si se ha disparado. Reemplace los fusibles que se hayan quemado.
		NOTA: Si los problemas continúan, contacte a un electricista.
	Funcionamiento normal de la lavadora.	La tapa deberá estar cerrada para que funcione la lavadora.
		La lavadora hará una pausa durante ciertas fases del ciclo. No interrumpa el ciclo.
		Es posible que la lavadora se haya detenido para reducir la espuma.
		La lavadora detecta la carga seca con giros breves que pueden tomar de 2 a 3 minutos antes de que se agregue el agua. Es posible que escuche el zumbido de los giros. Esto es normal.
	Puede ser que la lavadora se haya cargado de manera apretada.	Saque varios artículos, vuelva a arreglar la carga uniforme en montones flojos alrededor de la placa de lavado. Cierre la tapa y presione START/Pause/Unlock (INICIO/Pausa/Desbloqueo).
		Agregue solamente 1 ó 2 artículos después de que haya comenzado la lavadora.
		No agregue más agua a la lavadora.

SOLUCIÓN DE PROBLEMAS

Pruebe primero las soluciones aquí sugeridas y posiblemente se evite el costo de una visita de servicio técnico.		
Si experimenta lo siguiente	Causas posibles	Solución
La lavadora no funciona como se esperaba (cont.)		
La lavadora no funciona o no se llena, la lavadora se detiene o la luz del lavado permanece encendida (cont.)	No se está usando detergente de HE (Alto rendimiento) o se está usando demasiado del mismo.	Use solamente un detergente de HE (Alto rendimiento). La espuma que producen los detergentes comunes puede enlentecer la lavadora o detenerla. Mida siempre el detergente y siga las instrucciones del mismo según los requisitos de la carga.
		Para quitar la espuma, anule el ciclo. Seleccione RINSE & SPIN (Enjuague y exprimido). Presione START/Pause/Unlock (INICIO/Pausa/Desbloqueo). No agregue más detergente.
La lavadora no desagua/exprime, las cargas todavía están mojadas o la luz de exprimido permanece encendida (lo que indica que la lavadora no pudo drenar el agua en menos de 10 minutos)	Es posible que los artículos pequeños hayan quedado atrapados en la bomba o entre la canasta y la tina, lo que puede enlentecer el desagüe.	Vacíe los bolsillos y use bolsas para prendas para los artículos pequeños.
	Use un ciclo con una velocidad baja de exprimido.	Los ciclos con velocidades de exprimido más bajas quitan menos agua que los ciclos con velocidades de exprimido más altas. Use el ciclo/la velocidad de exprimido recomendados para la prenda. Para remover el agua adicional de la carga, seleccione DRAIN & SPIN (Desagüe y exprimido). Tal vez deba reacomodar la carga para permitir una distribución uniforme de la carga en la canasta.
	La lavadora puede estar cargada de manera apretada o desequilibrada.	El cargar apretadamente o las cargas desequilibradas posiblemente no permitirán que la lavadora exprima correctamente, dejando la carga más mojada de lo normal. Distribuya la carga mojada de modo uniforme para que pueda girar en equilibrio. Seleccione DRAIN & SPIN (Desagüe y exprimido) para eliminar el exceso de agua. Vea "Uso de la lavadora" para obtener recomendaciones sobre cómo cargar.
	Revise las tuberías para ver si está instalada correctamente la manguera de desagüe. La manguera de desagüe se extiende dentro del tubo vertical más de 114 mm (4,5").	Revise que la manguera de desagüe esté instalada correctamente. Use el molde de la manguera de desagüe y sujételo bien al tubo vertical o a la tina. No ponga cinta adhesiva sobre la abertura del desagüe. Baje la manguera de desagüe si el extremo está a más de 1,25 m (48") por encima del piso. Quite lo que esté obstruyendo la manguera de desagüe.
	Se ha agregado el detergente incorrecto o demasiado del mismo, ocasionando espuma excesiva que enlentece o detiene el desagüe y el exprimido.	Use solamente un detergente de HE (Alto rendimiento). Mida siempre el detergente y siga las instrucciones del mismo según los requisitos de la carga. Para quitar el exceso de espuma, seleccione RINSE & SPIN (Enjuague y exprimido). No agregue detergente.
Partes secas en la carga después del ciclo	Los exprimidos a alta velocidad quitan mayor humedad que los de las lavadoras tradicionales de carga superior.	Las altas velocidades de exprimido, combinadas con el flujo de aire durante el exprimido final, pueden hacer que partes de los artículos que están cerca de la parte superior de la carga se sequen durante el exprimido final. Esto es normal.
Temperaturas incorrectas o equivocadas de lavado o enjuague	Verifique que haya el suministro adecuado de agua.	Cerciórese de que no estén invertidas las mangueras de entrada de agua caliente y agua fría.
		Ambas mangueras deberán sujetarse a la lavadora y al grifo, y deberán tener flujo de agua caliente y fría a la válvula de entrada.
		Revise que los filtros de la válvula de entrada no estén obstruidos.
	Enderece las torceduras que pueda haber en las mangueras.	
Temperaturas de lavado con control de ahorro de energía.	Las lavadoras con clasificación de ahorro de energía HE usan temperaturas de agua y enjuague más frías que las lavadoras tradicionales de carga superior. Esto incluye lavados con agua no tan tibia ni tan caliente.	
La carga no está enjuagada	Verifique que haya el suministro adecuado de agua.	Cerciórese de que no estén invertidas las mangueras de entrada de agua caliente y agua fría.
		Deberán sujetarse ambas mangueras y tener flujo de agua a la válvula de llenado.
		Deberán estar abiertos los grifos de agua fría y caliente.

SOLUCIÓN DE PROBLEMAS

Pruebe primero las soluciones aquí sugeridas y posiblemente se evite el costo de una visita de servicio técnico.		
Si experimenta lo siguiente	Causas posibles	Solución
La lavadora no funciona como se esperaba (cont.)		
La carga no está enjuagada (cont.)	Verifique que haya el suministro adecuado de agua (cont.).	Es posible que estén obstruidos los filtros de la válvula de entrada en la lavadora.
		Enderece las torceduras que pueda haber en la manguera de entrada.
	No se está usando detergente de HE (Alto rendimiento) o se está usando demasiado del mismo.	Es posible que la espuma ocasionada por un detergente común impida que la lavadora funcione correctamente.
		Use solamente un detergente de HE (Alto rendimiento). Cerciórese de medirlo correctamente.
		Mida siempre el detergente y siga las instrucciones del mismo según el tamaño de la carga y el nivel de suciedad.
	No se ha cargado la lavadora según lo recomendado.	La lavadora es menos eficaz en el enjuague cuando la carga está apretada.
Cargue las prendas de modo uniforme en montones flojos alrededor de la placa de lavado.		
Use el ciclo diseñado para las telas que se van a lavar.		
Agregue solamente 1 ó 2 artículos después de que haya comenzado la lavadora.		
Hay arena, pelo de mascotas, pelusa, etc. en la carga después del lavado	La arena pesada, el pelo de mascotas, pelusa o los restos de detergente o blanqueador pueden requerir enjuague adicional.	Agregue un Extra Rinse (Enjuague adicional) al ciclo seleccionado.
La carga está enredada	No se ha cargado la lavadora según lo recomendado.	Vea la sección "Uso de la lavadora".
		Consulte la "Guía de ciclos" para elegir el mejor ciclo para su carga. Seleccione un ciclo con una acción de lavado y velocidad de exprimido más lenta; sin embargo, los artículos estarán más mojados que aquéllos que usan un exprimido a velocidad más alta.
		Cargue las prendas de modo uniforme en montones flojos alrededor de la placa de lavado.
		Reduzca los enredos mezclando diferentes tipos de artículos en la carga. Use el ciclo recomendado para el tipo de prendas que se van a lavar.
No limpia ni quita las manchas	La carga de lavado no está completamente cubierta de agua.	La lavadora detecta el tamaño de la carga y agrega la cantidad correcta de agua. Esto es normal y es necesario para que la ropa se mueva.
	Se ha agregado más agua a la lavadora.	No agregue más agua a la lavadora. Si se agrega agua, ésta levantará y separará las prendas de la placa de lavado, lo que ocasionará una acción de limpieza menos eficaz.
	No se ha cargado la lavadora de manera apropiada.	La lavadora es menos en el enjuague cuando la carga está apretada.
		Cargue las prendas de modo uniforme en montones flojos alrededor de la placa de lavado.
		Agregue solamente 1 ó 2 artículos después de que haya comenzado la lavadora.
	No se está usando detergente de Alto rendimiento (HE) o se está usando demasiado del mismo.	Es posible que la espuma ocasionada por un detergente común impida que la lavadora funcione correctamente.
		Use solamente un detergente de HE (Alto rendimiento). Cerciórese de medirlo correctamente.
		Mida siempre el detergente y siga las instrucciones del fabricante según el tamaño de la carga y el nivel de suciedad.

SOLUCIÓN DE PROBLEMAS

Pruebe primero las soluciones aquí sugeridas y posiblemente se evite el costo de una visita de servicio técnico.		
Si experimenta lo siguiente	Causas posibles	Solución
La lavadora no funciona como se esperaba (cont.)		
No limpia ni quita las manchas (cont.)	No está usando el ciclo correcto para el tipo de tela.	Use una opción de ciclo con nivel de suciedad más alto y temperatura de lavado más caliente para mejorar la limpieza.
		Si va usar el ciclo de Quick Wash (Lavado rápido), lave solamente unos pocos artículos.
		Para una limpieza poderosa, use el ciclo de Whites (Ropa blanca) y Heavy Duty (Lavado intenso).
		Consulte la "Guía de ciclos" para elegir el mejor ciclo para su carga.
	No está usando los depósitos.	Use los depósitos para evitar que el blanqueador con cloro y el suavizante de telas manchen la ropa.
		Cargue los depósitos antes de comenzar un ciclo.
		Evite llenar en exceso.
	No está lavando los colores similares juntos.	No agregue productos directamente a la carga.
		Lave los colores similares juntos y quite la carga inmediatamente después de que se termine el ciclo, para evitar la transferencia de tinte.
Queda todavía una pequeña cantidad de agua en el depósito después del ciclo	Funcionamiento normal del depósito.	Es normal que quede una pequeña cantidad de agua en el depósito.
Funcionamiento incorrecto del depósito	Los depósitos están obstruidos o los productos de lavandería se están distribuyendo demasiado pronto.	No sobrecargue el depósito, ya que ocasiona una distribución inmediata.
		Seleccione siempre la opción de Fabric Softener (Suavizante de telas) para asegurarse la distribución adecuada.
		Cargue los depósitos antes de comenzar un ciclo.
		En las casas con baja presión de agua, es posible que queden residuos de polvo en el depósito. Para evitar esto, seleccione si es posible una temperatura de lavado más elevada, dependiendo de la carga, o use detergente líquido HE.
		Use solamente blanqueador con cloro líquido en el depósito para el blanqueador.
	Queda polvo en el depósito.	En temperaturas de agua de lavado inferiores a 15,6° C (60° F), algunos detergentes no se disuelven bien. Puede resultar difícil quitar la suciedad. Para evitar esto, seleccione si es posible una temperatura de lavado más elevada, dependiendo de la carga, o use detergente líquido HE.
Daños en las telas	Había objetos filosos en los bolsillos durante el ciclo de lavado.	Vacíe los bolsillos, cierre las cremalleras, los broches de presión y los corchetes antes del lavado para evitar enganches y rasgaduras.
	Es posible que se hayan enredado los cordones y las fajas.	Ate todos los cordones y las fajas antes de comenzar a lavar la carga.
	Los artículos pueden haber estado dañados antes del lavado.	Remiende lo que esté roto y descosido antes del lavado.
	Si la carga está apretada, las telas pueden dañarse.	Cargue las prendas de modo uniforme en montones flojos alrededor de la placa de lavado. Use el ciclo diseñado para las telas que se van a lavar. Agregue solamente 1 ó 2 artículos después de que haya comenzado la lavadora.

SOLUCIÓN DE PROBLEMAS

Pruebe primero las soluciones aquí sugeridas y posiblemente se evite el costo de una visita de servicio técnico.		
Si experimenta lo siguiente	Causas posibles	Solución
La lavadora no funciona como se esperaba (cont.)		
Daños en las telas	El blanqueador líquido con cloro puede haberse agregado incorrectamente.	No vierta el blanqueador líquido con cloro directamente en la carga. Limpie los derrames del blanqueador.
		El blanqueador no diluido dañará las telas. No use más de lo recomendado por el fabricante.
	Tal vez no se hayan seguido las instrucciones de cuidado de las prendas.	No coloque artículos de la carga sobre el depósito del blanqueador cuando ponga o saque la ropa de la lavadora.
Olores	No se ha hecho el mantenimiento mensual según lo recomendado.	Lea y siga siempre las instrucciones de la etiqueta de cuidado proporcionadas por el fabricante de la prenda. Consulte la "Guía de ciclos" para elegir el mejor ciclo para su carga.
		Ponga a funcionar el ciclo de Clean Washer después de cada 30 lavados. Vea "Cuidado de la lavadora" en "Mantenimiento de la lavadora".
	Se está usando el detergente incorrecto o demasiado del mismo.	Descargue la lavadora en cuanto termine el ciclo.
		Use solamente un detergente de HE (Alto rendimiento). Cerciórese de medirlo correctamente.
La luz de Lid Locked (Tapa bloqueada) está destellando.	La tapa no está cerrada.	Siga siempre las indicaciones del fabricante.
	Un ciclo se ha detenido o puesto en pausa con el botón de START/Pause/Unlock (INICIO/Pausa/Desbloqueo).	Vea la sección "Cuidado de la lavadora".
		Cierre la tapa. La lavadora no se pondrá en marcha ni se llenará con la tapa abierta.
		Puede ser que la lavadora aún esté exprimiendo. La tapa no se desbloqueará hasta que la canasta haya dejado de girar. Esto puede tomar varios minutos si se están lavando cargas grandes o telas pesadas.

Representante en la Unión Europea: Whirlpool Europe s.r.l., Viale Guido Borghi 27, 21025 Comerio (VA) Italia
 Fabricante: Whirlpool Corp., 119 Birdseye St., Clyde, OH 43410

W10592536B

© 2014 Whirlpool.

All rights reserved.

Tous droits réservés.

Todos los derechos reservados.

03/14

Printed in U.S.A.

Imprimé aux USA

Impreso en EE.UU.

استكشاف الأعطال وإصلاحها

عليك بتجربة الحلول المقترحة هنا أولاً؛ لتجنب تكلفة الاتصال بمركز الخدمة.		
الأعطال	الأسباب المحتملة	الحلول
الغسالة لا تعمل على النحو المتوقع (تابع)		
الروائح الكريهة	عدم إجراء الصيانة الشهرية وفقاً للموصى به.	قم بتشغيل دورة تنظيف الغسالة بعد مرور 30 دورة غسيل. راجع "تنظيف الغسالة" في قسم "صيانة الغسالة".
		قم بإفراغ حمولة الغسالة فور اكتمال الدورة.
	استخدام المنظفات الخاطئة أو الإسراف فيها.	يرجى استخدام المنظفات ذات الكفاءة العالية فقط. تأكد من قياس المقادير المحددة بشكل صحيح؛ واحرص دائماً على اتباع إرشادات الشركة المصنعة.
		راجع قسم "تنظيف الغسالة".
وميض مؤشر قفل الغطاء	عدم غلق الغطاء.	أغلق الغطاء؛ لأن الغسالة لن تعمل أو تبدأ في ملء المياه إذا كان الغطاء مفتوحاً.
	إيقاف الدورة مؤقتاً أو نهائياً بالضغط على زر بدء التشغيل/إيقاف مؤقت/إلغاء القفل.	قد تكون الغسالة لا تزال قيد التشغيل. لن يفتح قفل الغطاء إلا بعد توقف حركة السلة. وقد يستغرق هذا عدة دقائق في حالة الحمولات الكبيرة أو المنسوجات الثقيلة.

الوكيل في الاتحاد الأوروبي: Whirlpool Europe s.r.l., Viale Guido Borghi 27, 21025 Comerio (VA) Italy

الشركة المصنعة: Whirlpool Corp., 119 Birdseye St., Clyde, OH 43410

استكشاف الأعطال وإصلاحها

عليك بتجربة الحلول المقترحة هنا أولاً؛ لتجنب تكلفة الاتصال بمركز الخدمة.

الأعطال	الأسباب المحتملة	الحلول
الغسالة لا تعمل على النحو المتوقع (تابع)		
تبقى كمية قليلة من الماء في الموزع بعد انتهاء دورة الغسيل	التشغيل العادي لدرج التوزيع.	من الطبيعي أن تبقى كمية قليلة من المياه في درج التوزيع.
تشغيل درج توزيع بشكل خاطئ	انسداد أدراج التوزيع أو سرعة توزيع مواد التنظيف.	لا تتبالغ في ملء الأدراج؛ حتى لا يتم التوزيع بشكل سريع. حدد دائماً خيار منعم الأنسجة؛ لضمان التوزيع بشكل مناسب. قم بتحميل أدراج التوزيع قبل بدء الدورة.
		قد يتسبب ضغط المياه المنخفض -في بعض المنازل- في وجود بقايا مسحوق بالأدراج. ولتجنب ذلك حدد درجة حرارة دورة غسيل أدفاً، -إن أمكن- حسب حمولة الغسيل، أو استخدم منظفات سائلة ذات كفاءة عالية.
		استخدم مادة التبييض السائلة التي تحتوي على كلور فقط في درج توزيع مادة التبييض.
	وجود بقايا مسحوق في درج التوزيع.	بعض مواد التنظيف لا تذوب جيداً إذا كانت درجة حرارة مياه الغسيل أقل من 15.6 درجة مئوية (60 درجة فهرنهايت). قد تكون البقعة صعبة الإزالة. ولتجنب ذلك؛ حدد درجة حرارة دورة غسيل أدفاً -إن أمكن- حسب حمولة الغسيل، أو استخدم منظفات سائلة ذات كفاءة عالية.
تلف المنسوجات	ترك عناصر حادة في جيوب الملابس أثناء دورة الغسيل.	قم بإفراغ جيوب الملابس والسحابات والإبزيمات المعدنية أو مشابك الأقفال قبل الغسيل؛ لتجنب تمزق أو تعلق الملابس.
	تشابك الخيوط والأربطة مع بعضها.	قم بربط جميع الأشرطة والأربطة قبل بدء تحميل الملابس.
	تلف الملابس قبل غسلها.	قم بإصلاح أي تمزق أو قطع في الخيوط الجانبية قبل الغسيل.
	تلف المنسوجات في حالة تعبئة الغسالة بشكل مبالغ فيه.	قم بتحميل الملابس بشكل موزع ومتساو حول جدار حلة الغسيل، تجنب وضع الملابس مباشرة في مركز حلة الغسيل. قم باستخدام الدورة المخصصة لنوعية المنسوجات المغسولة. قم بإضافة قطعة أو قطعتين من الملابس بعد بدء تشغيل الغسالة.
	إضافة مادة التبييض السائلة المحتوية على الكلور بطريقة غير صحيحة.	تجنب إضافة مادة التبييض السائلة المحتوية على كلور بشكل مباشر على الملابس، قم بمسح مواد التبييض المنسكبة.
		قد يؤدي استخدام مواد التبييض غير المخففة إلى تلف المنسوجات؛ لذا تجنب استخدام كمية كبيرة من هذه المواد قد تفوق الكمية الموصى بها من قبل الشركة المصنعة.
		تجنب وضع الملابس فوق درج توزيع المبيض في حالة تحميل الغسالة بالملابس أو عدم تحميلها.
	عدم اتباع إرشادات العناية بالملابس.	احرص دائماً على قراءة واتباع التعليمات الموجودة على ملصق العناية الخاص بالشركة المصنعة. راجع "دليل الدورة" لمعرفة أفضل دورات الغسيل التي تناسب الحمولة الخاصة بك.
الروائح الكريهة	عدم إجراء الصيانة الشهرية وفقاً للموصى به.	قم بتشغيل دورة تنظيف الغسالة بعد مرور 30 دورة غسيل. راجع "تنظيف الغسالة" في قسم "صيانة الغسالة". قم بإفراغ حمولة الغسالة فور اكتمال الدورة.
	استخدام المنظفات الخاطئة أو الإسراف فيها.	يرجى استخدام المنظفات ذات الكفاءة العالية فقط. تأكد من قياس المقادير المحددة بشكل صحيح؛ واحرص دائماً على اتباع إرشادات الشركة المصنعة. راجع قسم "تنظيف الغسالة".
وميض مؤشر قفل الغطاء	عدم غلق الغطاء.	أغلق الغطاء؛ لأن الغسالة لن تعمل أو تبدأ في ملء المياه إذا كان الغطاء مفتوحاً.
	إيقاف الدورة مؤقتاً أو نهائياً بالضغط على زر بدء التشغيل/إيقاف مؤقت/إلغاء القفل.	قد تكون الغسالة لا تزال قيد التشغيل. لن يفتح قفل الغطاء إلا بعد توفف حركة السلة. وقد يستغرق هذا عدة دقائق في حالة الحمولات الكبيرة أو المنسوجات الثقيلة.

استكشاف الأعطال وإصلاحها

عليك بتجربة الحلول المقترحة هنا أولاً؛ لتجنب تكلفة الاتصال بمركز الخدمة.

الأعطال	الأسباب المحتملة	الحلول
الغسالة لا تعمل على النحو المتوقع (تابع)		
عدم شطف حمولة الغسيل (تابع)	قد تكون الغسالة معبأة بشكل مبالغ فيه.	عندما تكون الغسالة معبأة بشكل مبالغ فيه؛ تقل كفاءة الغسالة في عملية الشطف. قم بوضع الملابس وتوزيعها في طبقات فضاضة موزعة بالتساوي حول جدار حلة الغسيل. قم باستخدام الدورة المخصصة لنوعية المنسوجات المغسولة. قم بإضافة قطعة أو قطعتين من الملابس بعد بدء تشغيل الغسالة.
وجود حبات الرمال وشعر الحيوانات الأليفة ووبر وغيره في الحمولة بعد الغسيل	قد يتطلب وجود الرمال الكثيفة وشعر الحيوانات الأليفة والوبر وبقايا مواد التنظيف أو التبييض إجراء عملية شطف إضافية.	قم بتحديد دورة شطف إضافية إلى الدورة المحددة.
تشابك الملابس	عدم تعبئة الغسالة بالشكل الموصى به.	راجع قسم "استخدام الغسالة". راجع "دليل الدورة" لمعرفة أفضل دورات الغسيل التي تناسب الحمولة الخاصة بك. في حالة استخدام دورة غسيل وسرعة دوران أبطأ، ستكون الملابس مبتلة بصورة أكبر عنها عند استخدام سرعة دوران أعلى. قم بوضع الملابس وتوزيعها في طبقات فضاضة موزعة بالتساوي حول جدار حلة الغسيل. ضع أنواعاً مختلفة من الملابس للحد من عملية التشابك، قم باستخدام الدورة الموصى بها حسب نوعية المنسوجات المغسولة.
عدم تنظيف البقع أو إزالتها	المياه لا تغمر الحمولة بالكامل.	تستشعر الغسالة حجم الحمولة ثم تضيف كمية المياه المناسبة لها. وهذا أمر طبيعي وضروري لتحريك الملابس. تجنب إضافة المزيد من المياه للغسالة؛ حيث إن إضافة المياه ترفع الملابس في حلة الغسيل مما يؤدي إلى انخفاض مستوى النظافة. عندما تكون الغسالة معبأة بإحكام تصبح أقل كفاءة في عملية الشطف. قم بوضع الملابس وتوزيعها في طبقات فضاضة موزعة بالتساوي حول جدار حلة الغسيل. قم بإضافة قطعة أو قطعتين من الملابس بعد بدء تشغيل الغسالة.
	إضافة كمية كبيرة من المياه إلى الغسالة.	لم يتم تعبئة الغسالة بالشكل الصحيح.
	عدم استخدام المنظفات ذات الكفاءة العالية، أو استخدامها بشكل مفرط.	تؤدي الرغوة الناتجة عن استخدام مواد التنظيف العادية إلى منع الغسالة من العمل بشكل صحيح؛ لذا يرجى استخدام المنظفات ذات الكفاءة العالية فقط. تأكد من قياس المقادير المحددة بشكل صحيح؛ لذا عليك دائماً بقياس مقدار المنظف واتباع إرشادات الجهة المصنعة لاستخدام المنظفات وفقاً لحجم الحمولة ودرجة اتساخها. قم بتحديد خيار الدورة الخاصة بدرجة الاتساخ القصوى ودرجة حرارة غسيل أدفاً لتحسين عملية التنظيف. عند استخدام دورة الغسيل السريع؛ ضع كمية قليلة من الملابس. استخدم دورة الملابس البيضاء والخدمة الشاقة للتنظيف التام. راجع "دليل الدورة" لمعرفة أفضل دورات الغسيل التي تناسب الحمولة الخاصة بك.
	عدم استخدام الدورة الملائمة لنوع المنسوجات.	استخدم أدراج التوزيع لتجنب وجود بقع نتيجة استخدام مادة تبييض مشتملة على الكلور أو منعم أنسجة. قم بتحميل أدراج التوزيع قبل بدء الدورة. تجنب ملئها بشكل مفرط. تجنب إضافة المواد مباشرة للحمولة.
	عدم غسل الألوان المتشابهة معاً.	قم بغسل الملابس ذات الألوان المتشابهة مع بعضها ثم قم بإزالتها بشكل سريع بعد إتمام الدورة لتجنب تداخل الأصباغ.

استكشاف الأعطال وإصلاحها

عليك بتجربة الحلول المقترحة هنا أولاً؛ لتجنب تكلفة الاتصال بمركز الخدمة.

الأعطال	الأسباب المحتملة	الحلول
الغسالة لا تعمل على النحو المتوقع (تابع)		
عدم تصريف/دوران الغسالة مما يؤدي إلى بقاء الحمولة مبتلة أو استمرار تشغيل مؤشر الدوران (مما يشير إلى أن الغسالة حاولت تصريف المياه لمدة 10 دقائق لكن تعذر عليها القيام بذلك)	يمكن أن تعلق الملابس الصغيرة بالمضخة أو بين السلة والحوض مما يعمل على إبطاء عملية الصرف. استخدام دورة أخرى بسرعة دوران أقل.	قم بإفراغ الجيوب مع استخدام الأكياس الخاصة بالملابس الصغيرة. الدورات ذات سرعات دوران أقل تعمل على إخراج المياه بمعدل أقل من الدوران ذات سرعات دوران أكبر. استخدم الدورة/سرعة الدوران الموصي بها للملابس الخاصة بك. لإزالة المياه الزائدة من الحمولة؛ قم بتحديد خيار تصريف وتجفيف. قد تحتاج الحمولة لإعادة الترتيب للسماح بالتوزيع المتساوي للحمولة داخل السلة.
قد تكون الغسالة معبأة بشكل مبالغ فيه أو غير متوازنة.	قد لا تسمح التعبئة المبالغ فيها أو الحمولات غير المتوازنة للغسالة بالدوران بشكل صحيح، تاركة مقدار المياه في الحمولة يزيد عن الحد الطبيعي. قم بتوزيع الحمولة المبتلة بشكل متساوٍ؛ حتى تقوم الغسالة بالدوران بصورة متزنة. حدد خيار تصريف وتجفيف لإزالة المياه الزائدة. راجع "استخدام الغسالة" لمعرفة التوصيات المتعلقة بالتعبئة.	قم بفحص خرطوم الصرف للتركيب الصحيح. استخدم إطار خرطوم الصرف وقم بتوصيله بشكل صحيح بأنبوب الصرف أو الحوض. لا تضع شريط فوق فتحة التصريف. قم بخفض خرطوم الصرف إذا كان طرفه يعلو سطح الأرضية بـ 1.2 م (48 بوصة). ثم قم بإزالة أي انسداد في خرطوم الصرف.
قد ينتج عن استخدام المنظفات غير المناسبة أو الإفراط في استخدام المنظفات تكوّن رغوة تؤدي إلى توقف الصرف والدوران.	استخدم المنظفات ذات الكفاءة العالية فقط. دائماً قم بقياس واتباع إرشادات استخدام المنظفات للحمولة. لإزالة الرغوة الزائدة؛ حدد خيار الشطف والتجفيف. تجنب وضع منظفات إضافية.	قم بفحص خرطوم الصرف للتركيب الصحيح. استخدم إطار خرطوم الصرف وقم بتوصيله بشكل صحيح بأنبوب الصرف أو الحوض. لا تضع شريط فوق فتحة التصريف. قم بخفض خرطوم الصرف إذا كان طرفه يعلو سطح الأرضية بـ 1.2 م (48 بوصة). ثم قم بإزالة أي انسداد في خرطوم الصرف.
البقع الجافة في الحمولة بعد إتمام دورة الغسيل	تعمل سرعة الدوران العالية على استخراج الرطوبة بشكل أفضل من الغسالات العادية ذات فتحة التعبئة العلوية.	تعمل سرعة الدوران العالية المصحوبة بتدفق الهواء خلال الدورة الأخيرة على اقتراب الملابس من قمة الحمولة وذلك لإزالة البقع أثناء الدورة الأخيرة. ويعد ذلك أمراً طبيعياً.
الغسيل أو الشطف في درجات حرارة غير مناسبة	تحقق من توصيل مصدر المياه بشكل صحيح.	قم بفحص خرطوم إدخال المياه الساخنة والباردة للتأكد من عدم انعكاسها. ينبغي توصيل كافة الخرطوم بكل من الغسالة والصنوبر، كما يجب ترك المياه الباردة والساخنة تنساب إلى إدخال المياه.
عدم شطف حمولة الغسيل	تحقق من توصيل مصدر المياه بشكل صحيح.	تأكد من عدم انسداد مرشح صمام إدخال المياه. تخلص من أي انتشاءات في الخرطوم.
تحكم درجات حرارة الغسالة في توفير الطاقة.	تستخدم الغسالات الموفرة للطاقة ذات الكفاءة العالية في عملية الغسيل والشطف مياه أكثر برودة عنها في الغسالة العادية، ويشتمل هذا على دورات الغسيل الأكثر دفئاً وحرارة.	تستعمل الغسالات الموفرة للطاقة ذات الكفاءة العالية في عملية الغسيل والشطف مياه أكثر برودة عنها في الغسالة العادية، ويشتمل هذا على دورات الغسيل الأكثر دفئاً وحرارة.
عدم شطف حمولة الغسيل	تحقق من توصيل مصدر المياه بشكل صحيح.	قم بفحص خرطوم إدخال المياه الساخنة والباردة للتأكد من عدم انعكاسها. ينبغي توصيل الخرطوم والسماح بتدفق المياه إلى صمامات إدخال المياه. كما يجب تشغيل صنوبر المياه الساخنة والمياه الباردة. قد يكون مرشح صمام إدخال المياه مسدود.
عدم استخدام المنظفات ذات الكفاءة العالية، أو استخدامها بشكل مفرط.	تؤدي الرغوة الناتجة عن استخدام مواد التنظيف العادية إلى منع الغسالة من العمل بشكل صحيح؛ لذا يرجى استخدام المنظفات ذات الكفاءة العالية فقط. تأكد من قياس المقادير المحددة بشكل صحيح.	تخلص من أي انتشاءات في خرطوم دخل المياه. تؤدي الرغوة الناتجة عن استخدام مواد التنظيف العادية إلى منع الغسالة من العمل بشكل صحيح؛ لذا يرجى استخدام المنظفات ذات الكفاءة العالية فقط. تأكد من قياس المقادير المحددة بشكل صحيح.
		احرص دائماً على قياس مقدار المنظفات واتباع إرشادات استخدامها وفقاً لحجم الحمولة ودرجة اتساخها.

استكشاف الأعطال وإصلاحها

⚠ تحذير



خطر التعرض لصدمة كهربائية

التوصيل بمأخذ تيار مؤرض.
تجنب نزع طرف التأريض.
تجنب استخدام مهائبي تيار.
تجنب استخدام كبل إطالة.
قد يؤدي عدم اتباع هذه الإرشادات إلى الوفاة أو اندلاع الحريق أو التعرض لصدمة كهربائية.

عليك بتجربة الحلول المقترحة هنا أولاً أو بزيارة موقعنا على الإنترنت؛ لتجنب دفع أي نفقات نظير الاتصال بمركز الخدمة.

الأعطال	الأسباب المحتملة	الحلول
الغسالة لا تعمل على النحو المتوقع (تابع)		
عدم تشغيل الغسالة أو ملنها مما يؤدي إلى إيقافها عن العمل أو استمرار تشغيل مصباح الغسالة (يشير ذلك إلى تعذر ملء الغسالة بشكل صحيح)	تحقق من توصيل مصدر المياه بشكل صحيح.	يجب توصيل الخرطوم والسماح بتدفق المياه إلى صمامات إدخال المياه. يجب فتح صنبوري المياه الساخنة والباردة. تأكد من عدم انسداد مرشحات الصمام. تأكد من عدم وجود انتبئات في خرطوم إدخال المياه لتجنب إعاقة تدفق المياه. قم بتوصيل كبل الطاقة بمأخذ تيار مؤرض. تجنب استخدام كبل إطالة. تأكد من وجود طاقة بالمنفذ. قم بإعادة ضبط حالة قاطع الدائرة. وقم باستبدال أي منصهرات محترقة. ملاحظة: في حال استمرار المشكلة؛ اتصل بفني كهرباء.
التشغيل العادي للغسالة.	تحقق من توصيل التيار الكهربائي على النحو الصحيح.	تأكد من وجود طاقة بالمنفذ. قم بإعادة ضبط حالة قاطع الدائرة. وقم باستبدال أي منصهرات محترقة. ملاحظة: في حال استمرار المشكلة؛ اتصل بفني كهرباء.
قد تكون الغسالة معبأة بشكل مبالغ فيه.	تحقق من توصيل مصدر المياه بشكل صحيح.	يجب توصيل الخرطوم والسماح بتدفق المياه إلى صمامات إدخال المياه. يجب فتح صنبوري المياه الساخنة والباردة. تأكد من عدم انسداد مرشحات الصمام. تأكد من عدم وجود انتبئات في خرطوم إدخال المياه لتجنب إعاقة تدفق المياه. قم بتوصيل كبل الطاقة بمأخذ تيار مؤرض. تجنب استخدام كبل إطالة. تأكد من وجود طاقة بالمنفذ. قم بإعادة ضبط حالة قاطع الدائرة. وقم باستبدال أي منصهرات محترقة. ملاحظة: في حال استمرار المشكلة؛ اتصل بفني كهرباء.
عدم استخدام المنظفات ذات الكفاءة العالية، أو استخدامها بشكل مفرط.	تحقق من توصيل التيار الكهربائي على النحو الصحيح.	تأكد من وجود طاقة بالمنفذ. قم بإعادة ضبط حالة قاطع الدائرة. وقم باستبدال أي منصهرات محترقة. ملاحظة: في حال استمرار المشكلة؛ اتصل بفني كهرباء.
لازالة الرغوة؛ قم بإلغاء الدورة، حدد شطف وتجفيف، اضغط على بدء التشغيل/إيقاف مؤقت/إلغاء القفل. تجنب إضافة المزيد من المنظفات.	تحقق من توصيل مصدر المياه بشكل صحيح.	يجب توصيل الخرطوم والسماح بتدفق المياه إلى صمامات إدخال المياه. يجب فتح صنبوري المياه الساخنة والباردة. تأكد من عدم انسداد مرشحات الصمام. تأكد من عدم وجود انتبئات في خرطوم إدخال المياه لتجنب إعاقة تدفق المياه. قم بتوصيل كبل الطاقة بمأخذ تيار مؤرض. تجنب استخدام كبل إطالة. تأكد من وجود طاقة بالمنفذ. قم بإعادة ضبط حالة قاطع الدائرة. وقم باستبدال أي منصهرات محترقة. ملاحظة: في حال استمرار المشكلة؛ اتصل بفني كهرباء.

استكشاف الأعطال وإصلاحها

عليك بتجربة الحلول المقترحة هنا أولاً؛ لتجنب تكلفة الاتصال بمركز الخدمة.

الأعطال	الأسباب المحتملة	الحلول
الاهتزاز أو عدم التوازن		
تأكد من الإجراءات التالية للتركيب الصحيح أو راجع قسم "استخدام الغسالة".	قد تكون أقدام الغسالة غير ملائمة للأرض أو مقلبة.	يجب أن تكون الأقدام الأمامية والخلفية مرتكزة تمامًا على الأرضية، كما يجب أن تكون الغسالة مثبتة على سطح مستو حتى تتمكن من العمل بطريقة صحيحة.
	قد تكون الغسالة غير مستوية.	قم بفحص الأرضية للتأكد من عدم وجود مواضع غائرة. في حالة عدم استواء الأرضية؛ ضع قطعة خشبية رقيقة بسمك 19 مم (3/4 بوصة) أسفل الغسالة للحد من صوت اهتزاز الغسالة.
		راجع "وضع الغسالة على سطح مستو" في قسم "تعليمات التركيب".
قد تكون الحمولة غير متوازنة.		قم بتحميل الملابس بشكل موزع ومتساو حول جدار حلة الغسيل، تجنب تحميل الملابس مباشرة في مركز حلة الغسيل، فقد تؤدي إضافة الملابس المبتلة إلى الغسالة أو إضافة المزيد من المياه إلى السلة؛ إلى عدم توازن الغسالة.
		قم بغسل حمولات أقل لتقليل عدم الاتزان.
		استخدم دورة الكميات الكبيرة للملابس ذات الأحجام الكبيرة التي لا تمتص المياه مثل السترات والأغطية الصغيرة.
الضوضاء		
النقر أو الضجيج المعدني	الأشياء التي قد تعلق بنظام التجفيف بالغسالة.	قم بإفراغ جيوب الملابس قبل الغسيل، فقد تسقط العناصر المفككة مثل العملات المعدنية بين السلة والحوض أو قد تتسبب في إعاقة عمل المضخة. لذا قد يكون من الضروري الاتصال بمركز الخدمة لإزالة تلك العناصر.
		يُعد سماع أصوات العناصر المعدنية مثل الصكوك المعدنية والإبريم أو السحابات أثناء احتكاكها مع السلة الاستانلس أمرًا طبيعيًا.
أصوات الخريز أو الأزيز	قد تكون الغسالة تقوم بتصريف المياه.	من الطبيعي سماع صوت المضخة وهي تحدث أصوات أزيز مستمرة مع أصوات الخريز المتكرر أو الاندفاع، وذلك في حالة إخراج كميات المياه النهائية أثناء دورات الصرف والتجفيف.
الأزيز	مؤشر الاستشعار قيد التشغيل.	قد تسمع صوت أزيز لفات الاستشعار بعد بدء تشغيل الغسالة. ويعد ذلك أمرًا طبيعيًا.
تسرب المياه		
تأكد من القيام بالإجراءات التالية للتركيب الصحيح:	عدم استواء الغسالة.	قد تتسرب المياه خارج السلة في حالة عدم استواء الغسالة.
	عدم توصيل خرطوم الماء بإحكام.	أحكام توصيل خرطوم الماء.
	امتلاء خرطوم الغسالة.	تأكد أن جميع خرطوم الماء الأربعة للغسالات المستوية مثبتة بطريقة صحيحة.
	توصيل خرطوم التصريف.	اسحب خرطوم الصرف من حاوية الغسالة، ثم ثبته بشكل صحيح في أنبوب التصريف أو حوض الغسيل.
	قم بفحص شبكة الصرف المنزلية للتأكد من عدم وجود تسريبات أو انسداد في الحوض أو نظام الصرف.	قد تتراكم المياه بسبب انسداد حوض الصرف أو أنبوب الصرف؛ لذا قم بفحص نظام الصرف المنزلي بالكامل (أحواض الغسيل وأنبوب الصرف وأنابيب المياه وصنابير المياه) للتأكد من عدم وجود تسريبات.
	لم يتم تعبئة الغسالة بالشكل الصحيح.	يمكن أن ينتج عن التحميل غير المتوازن عدم محاذاة السلة مما يسبب تسرب المياه خارج الحوض. راجع "استخدام الغسالة" لمعرفة تعليمات التحميل.
الغسالة لا تعمل على النحو المتوقع		
لا توجد كمية مياه كافية في الغسالة	المياه لا تغمر الحمولة بالكامل.	هذا هو التشغيل الطبيعي للغسالة التي تتميز بالكفاءة العالية والتوفير استهلاك المياه. لن تغمر المياه الحمولة بالكامل. تستشعر الغسالة حجم الحمولة ثم تصيف كمية المياه المناسبة للحصول على أفضل مستوى في التنظيف. راجع قسم "ما المزايا الجديدة المضمنة في الغسالة؟"
		مهم: تجنب إضافة المزيد من المياه إلى الغسالة؛ حيث إن إضافة المياه ترفع الملابس في حلة الغسيل مما يؤدي إلى انخفاض مستوى النظافة.

⚠ تحذير



خطر التعرض لصدمة كهربائية

يتم توصيله بمنفذ توصيل مؤرض.

تجنب نزع طرف التأريض.

تجنب استخدام مهائى تيار.

تجنب استخدام كبل إطالة.

قد يؤدي عدم اتباع هذه الإرشادات إلى الوفاة أو اندلاع الحريق أو التعرض لصدمة كهربائية.

إعادة تركيب/استخدام الغسالة من جديد

لإعادة تركيب الغسالة بعد فترة من عدم الاستخدام أو تخزينها في فصل الشتاء أو نقلها؛ يرجى اتباع ما يلي:

1. يرجى الرجوع إلى "تعليمات التركيب" لتحديد مكان الغسالة واستوائها وتوصيلها.

2. يرجى تشغيل الغسالة باتباع الإجراء التالي الموصى به وذلك قبل استخدامها مرة أخرى:

لاستخدام الغسالة مرة أخرى، يرجى القيام بما يلي:

1. اجعل المياه تتدفق عبر أنابيب وخرطوم المياه، وأعد توصيل خرطوم إدخال المياه، ثم قم بتشغيل صنبوري المياه.

2. قم بتوصيل الغسالة أو أعد توصيل الطاقة.

3. قم بتشغيل الغسالة من خلال دورة "الكميات الكبيرة" لتنظيفها وإزالة المواد المضادة للتجمد، في حال استخدامها. احرص على استخدام المواد المنظفة ذات الكفاءة العالية فقط. واستخدم نصف كمية مسحوق الغسيل الموصى بها من قبل جهة التصنيع للحمولة متوسطة الحجم.

العناية بالتخزين أثناء فصل الشتاء

مهم: قم بتركيب الغسالة وتخزينها في مكان لا يتسم بالبرودة الشديدة؛ وذلك لتجنب إتلافها، ونظرًا لبقاء كمية من المياه في الخرطوم، فقد ينتج عن تجمدها تلف الغسالة. فإذا كانت تقوم بتخزين الغسالة أو نقلها أثناء الانخفاض الشديد في درجة حرارة الطقس؛ عليك بتهيئة الغسالة بما يتناسب مع فصل الشتاء.

لتهيئة الغسالة لفصل الشتاء:

1. أغلق صنابير المياه وافصل خرطوم إدخال المياه وتصريفها.
2. ضع 1 لتر (ربع جالون) من المادة المقاومة للتجمد R.V. في السلة ثم قم بتشغيل الغسالة على دورة "شطف وتجفيف" لمدة 30 ثانية تقريبًا؛ وذلك لخلط المادة المقاومة للتجمد والمياه المتبقية.
3. انزع قابس الغسالة أو افصل التيار الكهربائي.

نقل الغسالة

1. أغلق صنبوري المياه، وقم بفصل خرطوم إدخال المياه وتصريفها.
 2. في حال نقل الغسالة أثناء الانخفاض الشديد في درجة حرارة الطقس؛ يرجى اتباع التوجيهات الخاصة بالعناية بالتخزين أثناء فصل الشتاء قبل نقلها.
 3. افصل الغسالة عن نظام التصريف وقم بتصريف أي مياه متبقية في وعاء أو دلو، وقم بفصل خرطوم التصريف من الجزء الخلفي للغسالة.
 4. افصل كبل الطاقة.
 5. ضع خرطوم إدخال المياه وخرطوم التصريف داخل سلة الغسالة.
 6. قم بثنى كبل الطاقة على الحافة وفي سلة الغسالة.
 7. ضع وحدة التعبئة من مواد الشحن الأصلية في الجزء الخلفي داخل الغسالة. وإذا لم لديك وحدة تعبئة، ضع البطانيات أو المناشف الثقيلة في فتحة السلة. أغلق الغطاء وضع شريطًا عليه وأسفل الجزء الأمامي للغسالة. اجعل الشريط محكم الغلق إلى أن يتم وضع الغسالة في مكان جديد.
- مهم:** يجب نقل الغسالة في وضع عمودي.

خرائط إدخال المياه

يرجى استبدال خراطيم إدخال المياه بعد مرور 5 سنوات على استخدامها وذلك للحد من خطر تلفها، واحرص على فحصها واستبدالها بشكل منتظم في حال وجود انثناءات أو قطع أو بلى أو تسريبات أو نتوءات. عند استبدال خراطيم إدخال المياه؛ حدد تاريخ الاستبدال على الملصق بعلامة دائمة.

العناية بالغسالة

نصائح تساعدك في الحفاظ على نظافة الغسالة وتشغيلها بكفاءة

1. احرص دائماً على اتباع تعليمات الجهة المصنعة للمنظفات فيما يتعلق بكمية المنظف المستخدمة، وتجنب استخدام كمية أكبر من الكمية الموصى بها؛ فقد تزيد من معدل تراكم بقايا مسحوق الغسيل والأوساخ داخل الغسالة، والذي قد يؤدي بدوره إلى تصاعد رائحة كريهة.
2. احرص على استخدام إعدادات مياه غسيل دافئة وساخنة من حين لآخر (على ألا تكون مياه دورات غسيل باردة بإفراط) وذلك لأنها تتحكم بشكل جيد في معدل تراكم الأوساخ والمواد المنظفة.
3. احرص دائماً على ترك غطاء الغسالة مفتوحاً بين مرات الاستخدام وبعضها؛ حتى يتسنى تجفيف الغسالة ومنع تراكم البقايا المسببة لتصاعد الروائح الكريهة.

تنظيف الغسالة ذات فتحة التعبئة العلوية

يرجى قراءة هذه التعليمات كاملة قبل بدء عمليات التنظيف الروتينية الموصى بها أدناه. ينبغي عمل إجراء الصيانة الخاص بالغسالة على الأقل مرة واحدة شهرياً أو مرة واحدة كل 30 دورة غسيل أيهما يأتي أولاً؛ بغرض التحكم في معدل تراكم الأوساخ وبقايا مسحوق الغسيل في الغسالة.

تنظيف الغسالة من الداخل

يرجى اتباع تعليمات الاستخدام الموضحة أعلاه والقيام بإجراء التنظيف الشهري الموصى به للحفاظ على خلو الغسالة من الروائح الكريهة على النحو التالي:

دورة تنظيف الغسالة

تحتوي هذه الغسالة على دورة خاصة تستخدم كميات أكبر من المياه مع مادة تبييض سائلة تحتوي على الكلور لتنظيف الجزء الداخلي من الغسالة.

إبدأ الإجراء

1. وضع مواد التبييض التي تحتوي على الكلور على النحو التالي:
 - أ- افتح غطاء الغسالة وقم بإخراج أي ملابس أو أشياء موجودة بداخلها.
 - ب- قم بإضافة 236 مل (كوب واحد) من مادة التبييض السائلة التي تحتوي على الكلور في الحجرة المخصصة لها.
- ملاحظة:** قد يؤدي استخدام كمية أكبر من مادة التبييض السائلة التي تحتوي على الكلور عن تلك الموصى بها أعلاه إلى حدوث تلف بالغسالة مع مرور الوقت.
- ج- أغلق غطاء الغسالة.
- د- تجنب إضافة أي مادة منظفة أو غيرها من المواد الكيميائية في الغسالة عند القيام بهذا الإجراء.
- هـ- حدد دورة تنظيف الغسالة.
- و- اضغط على زر "بدء التشغيل" لبدء الدورة. فيما يلي يرد وصفاً لتشغيل دورة تنظيف الغسالة.

ملاحظة: تجنب إيقاف تشغيل الدورة للحصول على أفضل النتائج. في حالة ضرورة إيقاف الدورة؛ اضغط على زر الطاقة/إلغاء. (للطرازات التي لا تحتوي على زر الطاقة/إلغاء؛ اضغط مع الاستمرار على زر بدء/إيقاف مؤقت لمدة ثلاث ثوان). وبعد إيقاف دورة تنظيف الغسالة؛ قم بتشغيل دورة "شطف" و"تجفيف" لشطف المنظف من الغسالة.

العناية بالغسالة (تابع)

وصف تشغيل دورة تنظيف الغسالة:

1. تستلزم هذه الدورة ملء منسوب مياه يزيد عنه في دورات الغسيل العادية لتوفير إمكانية الشطف بمنسوب يرتفع عن خط المياه لدورة الغسيل العادية.
 2. ستحتوي هذه الدورة على تحريك متقطع ودوران؛ لزيادة إمكانية إزالة الأوساخ.
- اترك الغطاء مفتوحاً بعد اكتمال هذه الدورة للسماح بتهوية أفضل وتجفيف الجزء الداخلي من الغسالة.

تنظيف أدراج التوزيع

قد تجد بعد فترة من استخدام الغسالة بعض البقايا المتركمة في أدراج التوزيع الخاصة بالغسالة، ولإزالة هذه التراكمات منها؛ عليك بمسحها باستخدام قطعة قماش مبللة ومنشفة جافة. وتجنب محاولة إخراج أدراج التوزيع أو العناصر الواقية للفواصل لتنظيفها؛ لأن هذه الأجزاء غير قابلة للفاك. وبالرغم من ذلك، إذا كان طراز الغسالة يحتوي على درج توزيع؛ قم بإخراجه وتنظيفه قبل أو بعد تشغيل دورة تنظيف الغسالة. قم باستخدام منظف أسطح لجميع الأغراض، إذا لزم الأمر.

تنظيف الغسالة من الخارج

احرص على استخدام إسفنج أو قطعة قماش ناعمة ومبللة لمسح أي سوائل مسكوبة، واستخدم فقط منظفات أو صابون خفيف عند تنظيف الأسطح الخارجية للغسالة.

مهم: تجنب استخدام منتجات تحتوي على مواد كاشطة؛ منعاً لإتلاف طبقة الطلاء الخارجية للغسالة.

العناية أثناء عدم الاستخدام وقضاء العطلة

يفضل تشغيل الغسالة عند وجودك بالمنزل فقط، فإذا كنت تقوم بنقل الغسالة أو تتركها فترة زمنية بدون استخدام؛ يرجى اتباع الخطوات التالية:

1. افصل أو انزع كبل الطاقة من الغسالة.
2. افصل مصدر إمداد المياه عن الغسالة لتجنب الفيضان الناجم عن اندفاع ضغط المياه.

هام:

لتجنب تلف الغسالة أو حدوث إصابة شخصية، يلزم وجود شخصين لنقل/تركيب الغسالة.

9. حدد خيارات الدورة

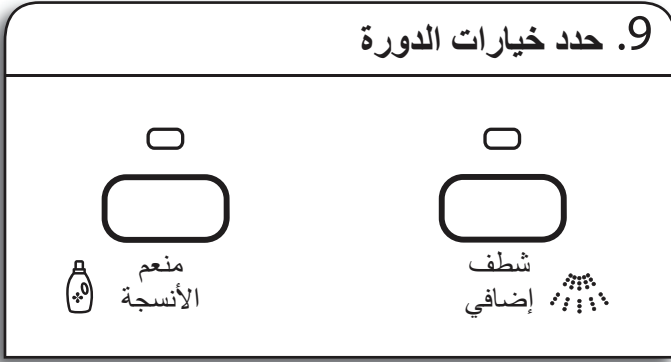

حدد أي خيارات أخرى للدورة قد ترغب في إضافتها، في حالة عدم ضبطها بشكل مسبق. بعض الدورات ستضيف خيارات معينة تلقائيًا مثل: الشطف الإضافي. ويمكن إيقاف تشغيلها عند الرغبة في ذلك.
ملاحظة: لا تتوفر جميع الخيارات مع جميع الدورات.

10. اضغط على "بدء التشغيل/إيقاف مؤقت/إلغاء القفل" لبدء دورة الغسيل



اضغط على زر "بدء التشغيل/إيقاف مؤقت/إلغاء القفل" لبدء دورة الغسيل. وفي حال انتهائها، يُضيء مؤشر "اكتمال الدورة". قم بإخراج الملابس بعد اكتمال الدورة فورًا للحد من الروائح الكريهة وتقليل انكماشها وصدأ الخطافات المعدنية والزمم المنزقة والإبزيمات المعدنية.

إلغاء قفل الغطاء لإضافة ملابس

إذا كنت بحاجة لفتح الغطاء لإضافة قطعة أو قطعتين من الملابس: اضغط على "بدء التشغيل/إيقاف مؤقت/إلغاء القفل"؛ سيتم إلغاء قفل الغطاء بمجرد توقف الغسالة عن الحركة، وقد يستغرق هذا الأمر عدة دقائق عند دوران الحمولة بسرعة عالية، ثم قم بإغلاق الغطاء واضغط مرة أخرى على "بدء التشغيل/إيقاف مؤقت/إلغاء القفل" لإعادة تشغيل الدورة. سيتم تصريف المياه في حال ترك الغطاء مفتوحًا لأكثر من 10 دقائق.

7. حدد الدورة

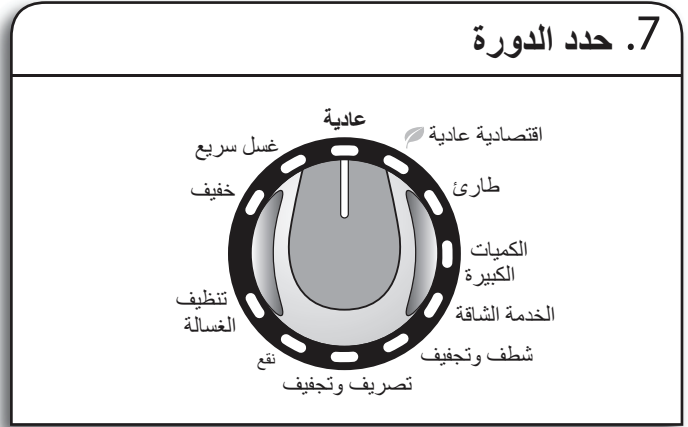

أدر مفتاح تحديد الدورة لاختيار دورة الغسيل التي تريدها، للحصول على مزيد من المعلومات؛ انظر "لوحة التحكم".

8. حدد إعدادات الدورة

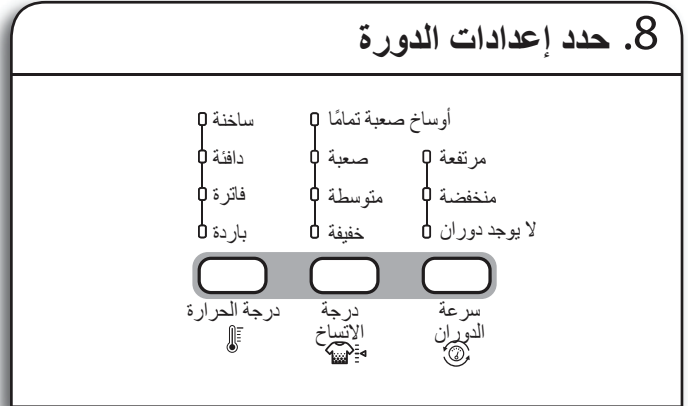

بمجرد قيامك بتحديد الدورة؛ ستضيء الإعدادات الافتراضية لهذه الدورة. اضغط على أزرار إعدادات الدورة لتغيير درجة الحرارة ودرجة الاتساخ وسرعة الدوران، في حالة الرغبة في ذلك.

ملاحظة: احرص دائمًا على قراءة واتباع التعليمات الموجودة على ملصق العناية بالملابس منعا لإتلافها.

الأقمشة المقترحة	درجة حرارة دورة الغسيل
الأقمشة ذات اللون الأبيض والألوان الفاتحة الأقمشة المتينة الأوساخ الصعبة	ساخنة يتم إضافة كمية من المياه الباردة لتوفير الطاقة، وستكون أكثر برودة من الماء الساخن المعد بواسطة سخان المياه.
الألوان الفاتحة الأوساخ المعتدلة إلى الخفيفة	دافئة يتم إضافة كمية من المياه الباردة؛ لذا ستكون أكثر برودة من المياه الموجودة في الغسالة مسبقًا.
الألوان التي تختلط ببعضها أو تبهت الأوساخ الخفيفة	فاترة يمكن إضافة مياه دافئة تساعد على إزالة الأوساخ وإذابة مواد التنظيف.
الألوان الداكنة التي قد تفقد درجة لونها أو تبهت الأوساخ الخفيفة	باردة يمكن إضافة مياه دافئة تساعد على إزالة الأوساخ وإذابة مواد التنظيف.

استخدام أدرج توزيع مواد الغسيل

3. أضف مادة منظفة ذات كفاءة عالية إلى أدرج التوزيع

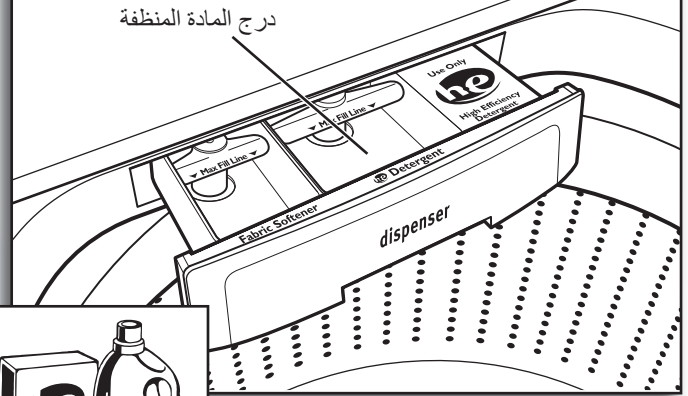

أضف كمية محددة من مادة منظفة ذات كفاءة عالية في درج المادة المنظفة. يتسع هذا الدرج لمقدار 89 مل (3 أونصة). تجنب ملء الدرج بشكل مفرط - فقد تتسبب إضافة المادة المنظفة بشكل مفرط في الدفع بها إلى الغسالة في وقت مبكر جدًا.

مهم: احرص على استخدام المادة المنظفة ذات الكفاءة العالية فقط. ستجد على العبوة علامة "HE" أو "كفاءة عالية". يؤدي الغسيل باستخدام مواد منظفة لا تتمتع بكفاءة عالية في منسوب مياه منخفض إلى تكوين رغوة كثيفة. من المحتمل أن يؤدي استخدام المادة المنظفة العادية إلى إطالة زمن الدورة وقصر دورة الشطف. وقد يؤدي كذلك إلى إلحاق الضرر بالمكونات وتكون عفن فطري ملحوظ. تمت صناعة مواد التنظيف ذات الكفاءة العالية بحيث تنتج كمية ملائمة من الرغوة للحصول على أفضل درجات الأداء. يرجى اتباع تعليمات الشركة المصنعة لتحديد مقدار المادة المنظفة المستخدمة.

استخدام منظف Oxi أو مبيض غير مؤثر على الألوان:

وفي حالة استخدام منظف Oxi أو منتج تبييض غير مؤثر على الألوان، قم بإضافة المنظف في الجزء السفلي لسلة الغسالة قبل وضع الملابس. **إرشادات مفيدة:** انظر "صيانة الغسالة" للحصول على معلومات حول الوسيلة الموصى بها لتنظيف أدرج التوزيع بالغسالة.

4. أضف مادة تبييض سائلة تحتوي على الكلور في درج التوزيع، عند الرغبة في ذلك

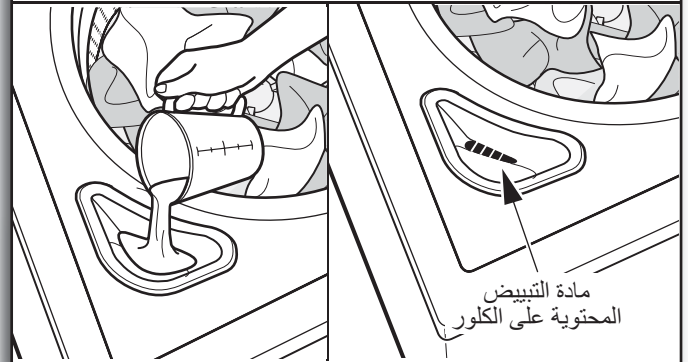

تجنب إضافة كميات كبيرة من مواد التبييض الخام أو مواد التبييض المخففة أو استخدام مواد تزيد عن 236 مل (كوب واحد). لا تقم بإضافة منتج تبييض غير مؤثر على الألوان أو منتجات Oxi في نفس الدورة المضاف إليها مادة التبييض السائلة المحتوية على الكلور.

5. أضف منعم الأنسجة إلى درج التوزيع، عند الرغبة في ذلك

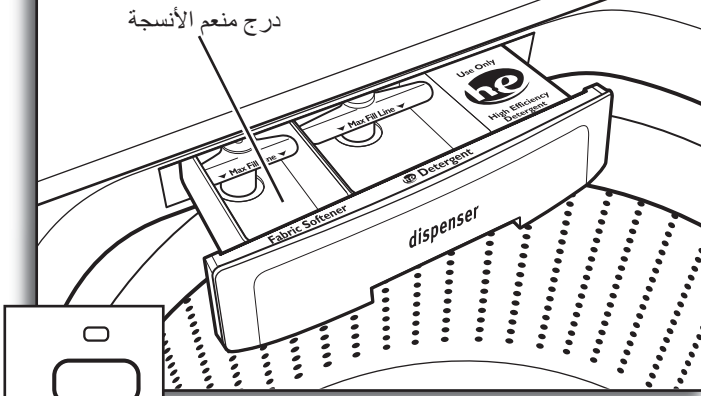

اسكب مقدارًا محددًا من منعم الأنسجة في درج التوزيع، وحرص دائمًا على اتباع تعليمات الشركة المصنعة لمعرفة الكمية الصحيحة من المنعم حسب حجم الحمولة الموضوعه في الغسالة. أغلق درج التوزيع ثم حدد خيار منعم الأقمشة.

مهم: يتعين ضبط خيار "منعم الأنسجة"، وذلك لضمان التوزيع الجيد وفي الوقت المناسب للمنعم أثناء الدورة. تجنب إضافة كميات كبيرة من المواد الخاصة بتنعيم الأنسجة سواء الخام أو المخففة، فقد يؤدي إضافة كميات كبيرة من تلك المواد إلى توزيع منعم الأنسجة على الفور في الغسالة.

في حالة تحديد خيار الشطف الإضافي؛ سيتم توزيع منعم الأنسجة في دورة الشطف الأخيرة.

من الطبيعي أن تبقى كمية قليلة من المياه في درج التوزيع في نهاية الدورة.

تشغيل الغسالة

6. اضغط على زر الطاقة/الاستعداد لتشغيل الغسالة



الطاقة
الاستعداد

تأكد من أن درج التوزيع مغلق تمامًا، ثم اضغط على زر الطاقة/الاستعداد لتشغيل الغسالة.

⚠ تحذير



خطر التعرض لصدمة كهربائية

يتم توصيله بمنفذ توصيل مؤرض.
تجنب نزع طرف التأريض.
تجنب استخدام مهائى تيار.
تجنب استخدام كبل إطالة.
قد يؤدي عدم اتباع هذه الإرشادات إلى الوفاة أو اندلاع الحريق أو التعرض لصدمة كهربائية.

⚠ تحذير



خطر نشوب الحريق

يُحظر وضع الملابس في الغسالة المبللة بالبنزين أو أي سوائل أخرى قابلة للاشتعال.
لا توجد غسالة يمكنها إزالة بقع الزيت تمامًا.
تجنب نهائيًا تجفيف أي ملابس تحتوي على نوع من أنواع الزيوت (بما في ذلك زيوت الطبخ).
فقد يتسبب ذلك في الوفاة أو الانفجار أو نشوب حريق.

2. تحميل الغسيل داخل الغسالة

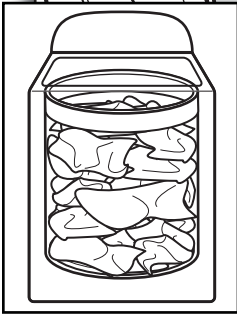
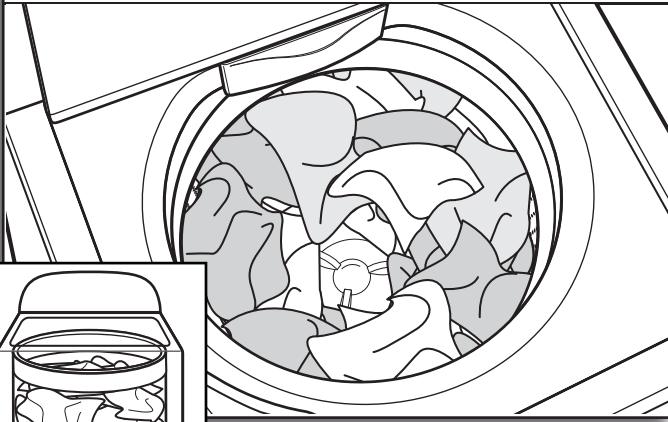

للحصول على المستوى الأمثل للأداء، ضع الملابس طبقات فضفاضة موزعة بالتساوي حول جدار حلة الغسيل. حاول وضع ملابس مختلفة الأحجام لتقليل من تشابكها معًا.

مهم: يفضل أن تكون الملابس حرة الحركة وذلك للحصول على نظافة أفضل والحد من تعجيبها وتشابكها.

1. فرز ملابس الغسيل وإعدادها

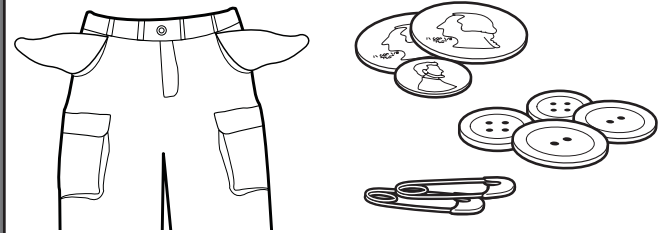

- قم بإفراغ جيوب الملابس. تخلص من الأزرار غير الثابتة أو أي أجسام أخرى صغيرة قد تسقط تحت سلة الغسيل وتعلق بها مما قد يتسبب في صدور أصوات مفاجئة.
- قم بفرز الملابس وفقًا لنوع الدورة الموصى باستخدامها ودرجة حرارة المياه وثبات الألوان.
- أفضل الملابس شديدة الاتساخ عن الملابس خفيفة الاتساخ.
- أفضل الملابس الخفيفة عن الملابس الثقيلة.
- تجنب تجفيف الملابس في حال استمرار وجود البقع بعد الغسيل؛ وذلك لأن الحرارة قد تتسبب في تثبيت البقع على النسيج.
- قم بمعالجة البقع على الفور.
- أغلق السحابات وأحكم تثبيت المعلاق واربط الأشرطة والأحزمة، وأزل الحلي غير القابلة للغسيل.
- قم بإصلاح أي قطع أو تمزق؛ حتى لا تتعرض الملابس للمزيد من الضرر أثناء الغسيل.

نصائح مفيدة:

- عند غسل ملابس مضادة أو مقاومة للماء؛ يرجى وضعها بشكل متساو. انظر "دليل الدورة" للحصول على الإرشادات والمزيد من المعلومات حول استخدام دورة الكميات الكبيرة.
- يرجى وضع قطع الملابس الرقيقة أو الصغيرة في أكياس الملابس الشبكية وذلك لتجنب تشابكها أثناء الغسيل.
- قم بقلب الملابس على جانبها الداخلي لتجنب تكسد الملابس فوق بعضها. قم بفصل الملابس ذات الوبر عن الملابس التي يسهل التصاق الوبر بها؛ وذلك لأن الملابس المصنوعة من الألياف الصناعية والملابس المحاكاة والسرراويل القصيرة ستلتصق الوبر من المناشف والسجاد وأقمشة الشانيل.
- **ملاحظة:** احرص دائمًا على قراءة واتباع التعليمات الموجودة على ملصق العناية بالملابس منعا لإتلافها.

أنواع الملابس المراد غسلها:	الدورة:	درجة حرارة دورة الغسيل*:	سرعة الدوران:	درجة الاتساخ:	الخيارات المتاحة:	تفاصيل الدورة:
القطع الكبيرة مثل: حقائب النوم والأغطية الصغيرة والسترات	الكميات الكبيرة	ساخنة دافئة فاترة باردة	مرتفعة منخفضة لا يوجد دوران	أوساخ صعبة تمامًا صعبة متوسطة خفيفة	شطف إضافي	تستخدم هذه الدورة لغسيل القطع الكبيرة، مثل: السترات والأغطية الصغيرة. تمتلئ الغسالة بكمية المياه الكافية لترطيب الحمولة قبل أن تبدأ المرحلة الخاصة بعملية الغسيل في الدورة. احرص على عدم ملء السلة بشكل مبالغ فيه.
الأقمشة الثقيلة والملابس ذات الألوان الثابتة والمناشف والجينز	الخدمة الشاقة	ساخنة دافئة فاترة باردة	مرتفعة منخفضة لا يوجد دوران	أوساخ صعبة تمامًا صعبة متوسطة خفيفة	شطف إضافي	تستخدم هذه الدورة مع الملابس شديدة الاتساخ أو الثقيلة، قد تستغرق عملية استنشاع منسوب المياه مدة أطول بالنسبة لبعض الملابس عنها للملابس الأخرى؛ لأنها تمتص كمية أكبر من المياه مقارنة بأنواع الأقمشة الأخرى.
ملابس السباحة والملابس التي تتطلب شطف بدون استعمال المنظفات	شطف وتجفيف	باردة	مرتفعة منخفضة لا يوجد دوران			تجمع هذه الدورة بين الشطف والتجفيف للحمولات التي تتطلب دورة شطف إضافية أو استكمال حمولة الغسيل بعد انقطاع التيار الكهربائي، تستعين الدورة بمنسوب مياه أعلى يتم ضبطه مسبقاً. كما تستخدم هذه الدورة أيضاً مع حمولات الغسيل التي تتطلب الشطف فقط.
الملابس التي يجب غسلها يدوياً أو المنقوعة	تصريف وتجفيف		مرتفعة منخفضة لا يوجد دوران			تستخدم في هذه الدورة لفة دوران واحدة لتقليل وقت تجفيف الملابس المصنوعة من الأقمشة الثقيلة أو الملابس التي تحتاج عناية خاصة ويتم غسلها يدوياً. وتستخدم هذه الدورة لتصريف مياه الغسالة بعد إلغاء دورة أو استكمالها بعد انقطاع التيار الكهربائي.
الأقمشة شديدة الاتساخ	نقع	ساخنة دافئة فاترة باردة	لا يوجد دوران	أوساخ صعبة تمامًا صعبة متوسطة خفيفة		استخدم هذه الدورة لنقع الأقمشة التي تحتوي على مجموعة من البقع الصغيرة. ستستخدم الغسالة التحريك المتقطع والنقع. بعد انقضاء المدة الزمنية المحددة؛ سيتم تصريف المياه ولكن الغسالة لن تدور. وبذلك تكون الدورة قد اكتملت.
لا توجد ملابس في الغسالة	تنظيف الغسالة	ساخنة	مرتفعة	أوساخ صعبة تمامًا		استخدم هذه الدورة كل 30 دورة غسيل وذلك للحفاظ على نظافة الجزء الداخلي من الغسالة. تستعين هذه الدورة بمنسوب مياه أعلى. استخدم مادة التبييض السائلة التي تحتوي على الكلور لتنظيف الجزء الداخلي من الغسالة تماماً. تجنب إيقاف هذه الدورة. راجع قسم "تنظيف الغسالة". مهم: تجنب وضع الملابس أو غيرها من العناصر في الغسالة أثناء دورة تنظيف الغسالة. احرص على تشغيل هذه الدورة عندما يكون حوض الغسيل خاوياً.

*تم جميع دورات الشطف بالمياه الباردة.

غسل

سوف تسمع صوت المحرك وسلّة الغسيل أثناء تحريكهما لحمولة الملابس، مع العلم أنه لا يتم تغطية الحمولة بالمياه، على عكس الغسالات التقليدية. إن التنظيف في منسوب مياه منخفض هو التنظيف المركز. بدلاً من استخدام مادة منظفة مخففة كما هو الحال بالنسبة للغسالة التي تعمل بالخضاض، تبعث هذه الغسالة بالمادة المنظفة مباشرة إلى الأوساخ. وقد تختلف أصوات المحرك في كل مرحلة من مراحل الدورة المختلفة، ويتم تحديد وقت الدورة وفقاً لدرجة اتساخ الملابس.

شطف

ستتمكن من سماع أصوات مشابهة للأصوات التي تسمع في دورة الغسيل، وهي أصوات شطف وتحريك حمولة الملابس، قد تسمع صوت تشغيل المحرك في فترة وجيزة (أزيز قصير) لتحريك السلّة أثناء الملاء. ويتم إضافة مُعَمّ للأنسجة عند تحديد خيار "مُعَمّ الأنسجة". بعض الدورات تستخدم الشطف بالرش.

تجفيف

تقوم الغسالة بتجفيف حمولة الغسيل بسرعات متزايدة لإزالة المياه من الملابس على حسب نوع الدورة وسرعة الدوران المحددة لها.

دليل الدورة

الإعدادات والخيارات الموضحة بالخط العريض هي إعدادات افتراضية لتلك الدورة. للعناية المثلى بالملابس؛ يرجى اختيار الدورة المناسبة للحمولة المراد غسلها. لا تتوافر جميع أنواع الدورات والخيارات في جميع الطرازات.

أنوع الملابس المراد غسلها:	الدورة:	درجة حرارة دورة الغسيل*:	سرعة الدوران:	درجة الاتساخ:	الخيارات المتاحة:	تفاصيل الدورة:
الملابس الحريرية التي يمكن غسلها بالغسالة والأقمشة التي تغسل باليد	خفيفة	ساخنة دافئة فاترة باردة	مرتفعة منخفضة لا يوجد دوران	أوساخ صعبة تماماً صعبة متوسطة خفيفة	شطف إضافي	تستخدم هذه الدورة لغسل الملابس خفيفة الاتساخ المشار إليها في دورة "Machine Washable Silks" (الحرير القابل للغسيل في الغسالة) أو "Gentle" (لطيفة) على ملصق العناية. يرجى وضع قطع الملابس الصغيرة في أكياس الملابس المخصصة لها قبل البدء في الغسيل. تستعين الدورة بمنسوب مياه أعلى يتم ضبطه مسبقاً.
الحمولات الصغيرة والملابس القطنية والبوليستر والملابس المقاومة للتجعد	غسل سريع	ساخنة دافئة فاترة باردة	مرتفعة منخفضة لا يوجد دوران	أوساخ صعبة تماماً صعبة متوسطة خفيفة	شطف إضافي	استخدم هذه الدورة لغسل الحمولات الصغيرة ذات الأوساخ الخفيفة، حيث تتكون من عنصرين إلى ثلاثة، نلجأ لتلك العملية إن كنا في عجلة من أمرنا. تتميز هذه الدورة بالشطف بالرش.
حمولات الملابس القطنية والكتانية والملاءات والملابس المختلطة	عادية	ساخنة دافئة فاترة باردة	مرتفعة	أوساخ صعبة تماماً صعبة متوسطة خفيفة	شطف إضافي	تستخدم هذه الدورة مع الملابس القطنية عادية الاتساخ والملابس المختلطة النسيج. تتميز هذه الدورة بالشطف بالرش.
حمولات الملابس القطنية والكتانية والملاءات والملابس المختلطة	اقتصادية عادية	ساخنة دافئة فاترة باردة	مرتفعة لا يوجد دوران	أوساخ صعبة تماماً صعبة متوسطة خفيفة	شطف إضافي	تتيح لك الدورة الاقتصادية العادية زيادة توفير الطاقة مقارنة بالدورة العادية. فعند استخدام هذه الدورة؛ ستستخدم دورة الغسيل درجات حرارة أقل لمياه الغسل عنها في الدورة العادية. تتميز هذه الدورة بالشطف بالرش.
الملابس التي لا تتطلب الكي والملابس القطنية والمقاومة للتجعد والكتانية والمصنوعة من الألياف الصناعية	طارئة	ساخنة دافئة فاترة باردة	مرتفعة منخفضة لا يوجد دوران	أوساخ صعبة تماماً صعبة متوسطة خفيفة	شطف إضافي	تستخدم هذه الدورة لغسيل الملابس التي لا تتطلب الكي، مثل القمصان الرياضية والبلوزات وملابس العمل غير الرسمية والملابس المقاومة للتجعد أو المنسوجات المخلوطة.

اكتمال الدورة

فور اكتمال الدورة يضيء هذا المؤشر. يرجى إزالة الحمولة بعدها فوراً؛ للحصول على أفضل نتائج للغسيل.

قفل الغطاء

للحصول على استشعار مناسب للحمولة؛ يتم إغلاق الغطاء، وعندما يضيء المؤشر. يشير هذا المؤشر إلى قفل الغطاء وتعذر الفتح أثناء التشغيل.

وإذا كنت بحاجة لفتح الغطاء، اضغط على زر "بدء/إيقاف مؤقت/إلغاء القفل"؛ سيتم إلغاء قفل الغطاء بعد توقف حركة الغسالة، وقد يستغرق هذا الأمر عدة دقائق عند دوران الحمولة بسرعة عالية، ولاستئناف الدورة اضغط على زر "بدء التشغيل/إيقاف مؤقت/إلغاء القفل".



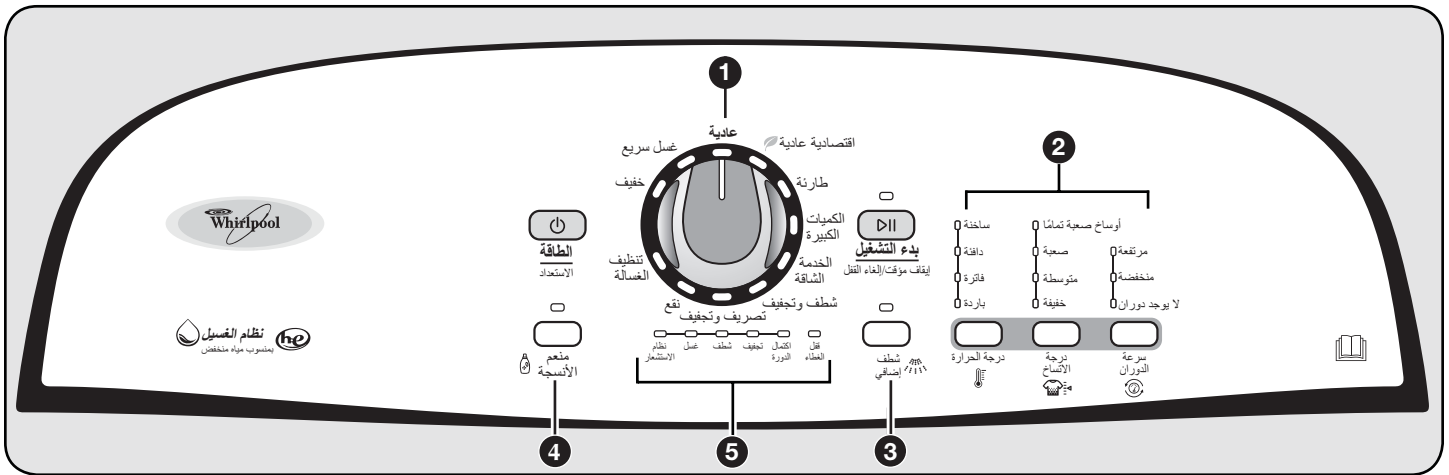

1 مفتاح دورة الغسيل

استخدم مفتاح دورة الغسيل لتحديد الدورات المتوفرة في الغسالة الخاصة بك. أدر المفتاح لتحديد دورة حمولة الغسيل. راجع "دليل الدورة" لمعرفة الوصف التفصيلي لدورات الغسيل.

2 خيارات الدورة

عندما تقوم بتحديد دورة؛ ستضيء إعداداتها الافتراضية. لا تتوفر جميع أنواع الدورات والخيارات في جميع الطرازات.

درجة الحرارة

تعمل خاصية التحكم في درجة الحرارة على استشعار درجة حرارة الماء والحفاظ عليها عن طريق ضبط دخول المياه الساخنة والباردة. حدد درجة حرارة دورة الغسيل حسب نوع الأقمشة ودرجة الاتساخ. للحصول على أفضل النتائج؛ احرص على اتباع التعليمات الموجودة على ملصق الملابس، واستخدم المياه الأكثر دفئًا للحفاظ على الأقمشة.

- قد تقل درجة حرارة المياه الدافئة والساخنة عن الدرجة التي كانت تعمل بها غسالتك السابقة.

- جدير بالذكر أنه حتى عند استخدام الماء البارد والفاتر؛ فإنه يجوز إضافة بعض الماء الدافئ للغسالة للحفاظ على الحد الأدنى لدرجة الحرارة.

درجة الاتساخ

استخدم درجة الاتساخ سابقة الإعداد مع الدورة التي حددتها في معظم الحمولات. اضغط على درجة الاتساخ لتحديد مدة غسيل أطول للملابس شديدة الاتساخ والثقيلة، وذلك عند الحاجة. اضغط على درجة الاتساخ لتحديد مدة غسيل أقل للملابس خفيفة الاتساخ والرفيعة، وذلك عند الحاجة. ستساعد درجة الاتساخ الأخف في تقليل التشابك والتجعد.

سرعة الدوران

تقوم الغسالة تلقائيًا بتحديد سرعة الدوران بناءً على الدورة المحددة. مع العلم بأنه يمكن تغيير السرعات المحددة مسبقًا. لا تتوفر جميع سرعات الدوران مع جميع الدورات.

- سرعات الدوران الأسرع تؤدي إلى مدد تجفيف أقصر، لكنها قد تزيد التجعد في الحمولة.
- سرعات الدوران الأبطأ تؤدي إلى تجعد أقل، لكن الحمولة ستكون رطبة أكثر.

يمكنك كذلك إضافة أو إزالة خيارات لكل دورة. لا يمكن استخدام جميع الخيارات مع جميع الدورات، مع العلم بأنه يتم ضبط بعضها للعمل مع دورات معينة.

3 شطف إضافي

يمكن استخدام هذا الخيار لإضافة دورة شطف أخرى لمعظم الدورات تلقائيًا.

4 منع الأنسجة

يجب تحديد هذا الخيار في حالة استخدام منع الأنسجة أثناء دورة الغسيل، حيث يضمن هذا الخيار إضافة المواد المنعمة في التوقيت المناسب أثناء دورة الشطف للتوزيع بشكل متساوٍ.

5 مؤشر ضوء حالة الدورة

يشير مؤشر حالة الدورة إلى مدى التقدم الذي وصلت إليه دورة التشغيل، في كل مرحلة من مراحل الدورة ستلاحظ وجود أصوات أو توقف مؤقت مختلف عنه في الغسالات العادية.

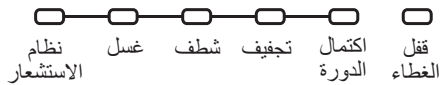

نظام الاستشعار

عند الضغط على زر "بدء التشغيل/إيقاف مؤقت/إلغاء القفل"؛ ستقوم الغسالة بعمل اختبار ذاتي على آلية قفل الغطاء أولاً، ستسمع صوت طقطقة وستدور السلة بشكل طفيف، ويتم إلغاء قفل الباب ثم إعادة قفله بعدها بفترة قليلة.

بمجرد إقفال الغطاء في المرة الثانية؛ ستعمل الغسالة في لفات قصيرة وبطيئة لتقييم حجم الحمولة. قد تستغرق لفات الاستشعار المذكورة ما بين دقيقتين إلى ثلاث دقائق قبل إضافة المياه للحمولة وقد تسمع صوت أزيز لهذه اللفات. في حالة إضاءة مؤشر الاستشعار؛ فإن ذلك يعني أنها تعمل على النحو الصحيح. ستسمع صوت تدوير المحرك للسلة في ذبذبات قصيرة لترطيب الحمولة تمامًا. بعدها ستقوم الغسالة بتحريك الحمولة لفترة وجيزة، ثم تتوقف مؤقتًا لنقع الحمولة في المياه، ثم تستأنف إضافة المياه. قد تتكرر هذه العملية حتى يتم إضافة كمية المياه الملائمة للحمولة. قد تسمع كذلك صوتًا لتدفق المياه من خلال موزع المياه لإضافة المادة المنظفة للحمولة.

ملاحظة: تجنب فتح الغطاء أثناء عملية الاستشعار. ستبدأ عملية الاستشعار عند إعادة بدء تشغيل الغسالة. قد يضيء مصباح الاستشعار كذلك خلال مرحلة الغسيل من مراحل الدورة. ويعد هذا أمرًا طبيعيًا.

ما المزايا الجديدة المضمنة في الغسالة؟

الاستشعار التلقائي لحجم الحمولة

بمجرد قيامك بتشغيل الدورة؛ سيقفل الغطاء، وستبدأ الغسالة عملية الاستشعار لتحديد منسوب المياه الملائم للحمولة. قد يستغرق ذلك عدة دقائق قبل إضافة المياه. ستجد وصفاً تفصيلياً بالخطوات في قسم "مؤشرات ضوء حالة الدورة". ستسمع صوت تدوير المحرك للسلة في ذبذبات قصيرة لترطيب الحمولة تماماً. تعمل هذه الوسيلة التي تستخدم منسوب مياه منخفض على خفض كمية المياه والطاقة المستهلكة مقارنة بالغسالة التقليدية التي تعمل بالخضاض.

اختيار مادة التنظيف الملائمة

احرص على استخدام المواد المنظفة ذات الكفاءة العالية فقط. ستحمل العبوة علامة "HE" أو "كفاءة عالية". إن الغسيل باستخدام مواد منظفة لا تتمتع بكفاءة عالية في منسوب مياه منخفض؛ يؤدي إلى تكوين رغوة كثيفة. من المحتمل أن يؤدي استخدام المادة المنظفة العادية إلى إطالة زمن الدورة وقصر دورة الشطف. وقد يؤدي كذلك إلى إلحاق الضرر بالمكونات وتكوّن عفن أو عفن فطري ملحوظ. تمت صناعة مواد التنظيف ذات الكفاءة العالية بحيث تنتج كمية ملائمة من الرغوة للحصول على أفضل درجات الأداء. يرجى اتباع تعليمات الشركة المصنعة لتحديد مقدار المادة المنظفة المستخدمة.



احرص على استخدام المادة المنظفة ذات الكفاءة العالية فقط.

التنظيف المركز

إن التنظيف في منسوب مياه منخفض هو التنظيف المركز. بدلاً من استخدام مادة منظفة مخففة كما هو الحال بالنسبة للغسالة التي تعمل بالخضاض، تبعث هذه الغسالة بالمادة المنظفة مباشرة إلى الأوساخ.

أصوات عادية عليك توقع سماعها

قد تسمع أصواتاً أو ضوضاء أثناء مراحل مختلفة من دورة الغسيل تختلف عن غسالتك السابقة. على سبيل المثال، قد تسمع صوت نقر أو طنين عند بدء دورة التشغيل، حيث يتم إجراء عملية اختبار ذاتي لقفل الغطاء. قد تصدر أيضاً أصوات طنين وأزيز مختلفة وذلك عند قيام سلة الغسيل بتحريك الحمولة. وأحياناً لا تصدر الغسالة أي أصوات، وذلك عندما تقوم بتحديد منسوب المياه الملائم للحمولة أو إذا كانت الملابس في مرحلة النقع.

التنظيف باستهلاك كمية مياه أقل

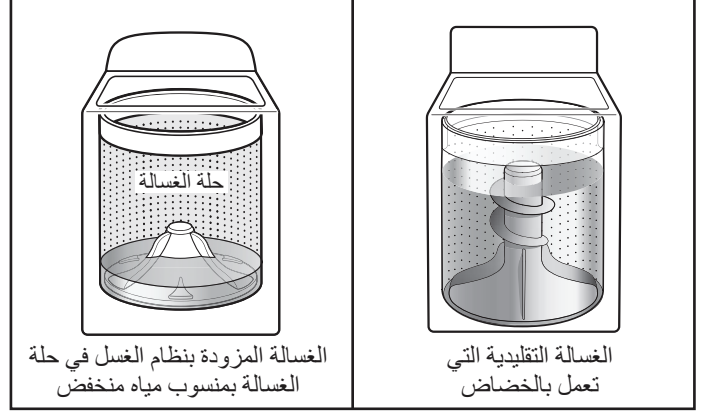

يتمثل أهم فرق موجود في الغسالة الجديدة في نظام الغسل في حلة الغسالة التي تعمل بمنسوب مياه منخفض، حيث تقوم الغسالة تلقائياً بضبط منسوب المياه على حسب حجم الحمولة دون الحاجة إلى محدد لمنسوب المياه.

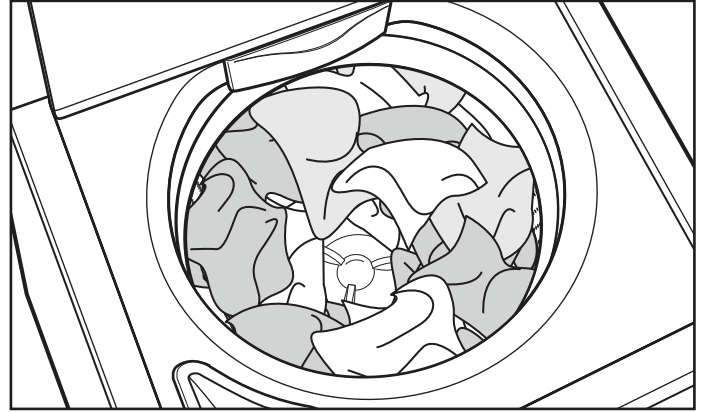

سبالمل اعضوب ي صوي ،ءادأل لثمأل اوت سمل اىل ع لوصحل رادج لوح يواسل ابة عزوم ؤضافضف تااقبط يف اه ع يزوتو ل.يسغل اقل ح

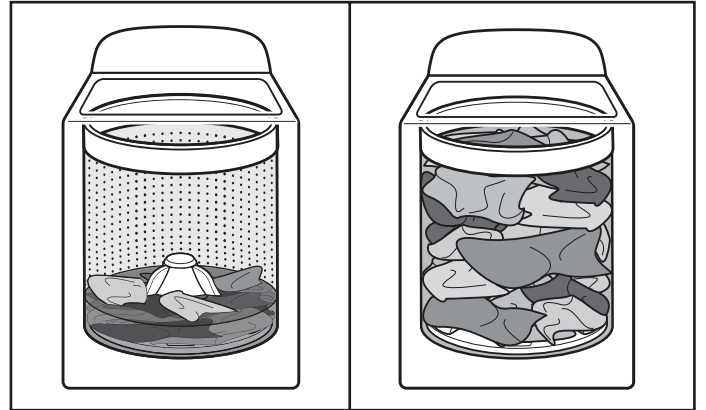

مع قيام الغسالة بتبلييل الحمولة بالماء وتحريكها؛ يستقر مستوى الملابس في السلة. وبعد ذلك أمراً طبيعياً، ولا يشير إلى ضرورة إضافة المزيد من الملابس.

ملحوظة مهمة: لن تكون سلة الغسيل ممتلئة بالمياه كما هو الحال بالنسبة للغسالة التي تعمل بالخضاض. ومن الطبيعي أن ترتفع بعض الحمولة فوق خط المياه.

تعليمات الأمان الإضافية

- لا تستخدم هذه الغسالة في حالة ظهور تلفيات أو عيوب. اتصل بمالك الغسالة للقيام بالإصلاحات المناسبة.
- توقف عن استخدام هذه الغسالة في حالة استخدام كيماويات صناعية في التنظيف.

المواصفات

تباع هذه الوحدات في مناطق متعددة، حيث تختلف متطلبات سعة القياس باختلاف هذه المناطق. وفيما يلي بعض أشكال القياسات الصحيحة الملصقة على هذا المنتج:

سعة البياضات الجافة: وزن يعكس الحد الأدنى لسعة الغسالة للبياضات الجافة، والتي يلزم معرفتها لتحديد تعريف الاستيراد.

سعة IEC: تقدير السعة التي تمثل الحد الأقصى للبياضات الجافة والمنسوجات، والمحددة من قبل الشركة المصنعة في دورة واحدة.

سعة IEC
7.5 كجم (16.5 رطلا)

سعة البياضات الجافة
15 كجم (33 رطلا)

مستوى الصوت:
$L_{pa} < 70 \text{ dB(A)}$ (Kpa: +/- 2,5 dB(A))

إن سلامتك وسلامة الآخرين أمر مهم جدًا.

لقد وضعنا العديد من رسائل السلامة المهمة الخاصة بالجهاز في هذا الدليل؛ لذا احرص دائمًا على قراءة جميع رسائل السلامة والالتزام بها.

هذا هو رمز تنبيه السلامة.



ينبهك هذا الرمز إلى المخاطر المحتملة التي يمكن أن تتسبب في حدوث حالات وفاة أو تسبب الأذى لك وللآخرين.

تظهر جميع رسائل السلامة عقب رمز تنبيه السلامة، وعقب إما كلمة "خطر" أو "تحذير". وتعني هاتان الكلمتان ما يلي:

قد تتعرض للوفاة أو لإصابة بالغة في حالة عدم اتباعك للإرشادات التالية على الفور.

خطر ⚠️

قد تتعرض للوفاة أو لإصابة بالغة في حالة عدم اتباعك الإرشادات.

تحذير ⚠️

ستطلعك جميع رسائل السلامة على المخاطر المحتملة، وتلك على كيفية الحد من فرصة التعرض للإصابة، كما تلك على ما قد يحدث في حالة عدم اتباع الإرشادات.

إرشادات مهمة للسلامة

تحذير: للحد من خطر نشوب حريق أو وقوع صدمات كهربائية أو إصابة الأفراد عند استعمال الغسالة؛ اتبع هذه الاحتياطات الأساسية التي تتضمن ما يلي:

- قراءة جميع الإرشادات قبل استعمال الغسالة.
- لا تقم بغسل ملابس سبق تنظيفها أو غسلها أو نقعها أو تحتوي على بقع بنزين أو مساحيق التنظيف الجاف أو أي مواد أخرى قابلة للاشتعال أو مواد متفجرة؛ فقد ينبعث منها أبخرة تؤدي إلى الاشتعال أو الانفجار.
- لا تقم بإضافة البنزين أو مساحيق التنظيف الجاف أو أي مواد أخرى قابلة للاشتعال أو مواد متفجرة لمياه الغسيل؛ فقد تنبعث منها أبخرة تؤدي إلى الاشتعال أو الانفجار.
- قد يتولد غاز الهيدروجين - في ظل ظروف معينة - في نظام الماء الساخن وذلك في حالة عدم استخدامه لمدة أسبوعين أو أكثر. مع العلم أن غاز الهيدروجين من الغازات المتفجرة، وفي حال عدم استخدام نظام الماء الساخن في هذه المدة، يُنصح بتشغيل كل صانبيير المياه الساخنة قبل البدء في استخدام الغسالة، واترك الماء يتدفق من كل صنوبر لعدة دقائق؛ وسيؤدي ذلك إلى إزالة أي تراكمات لغاز الهيدروجين. يُحظر التدخين أو استخدام أي مصدر اشتعال مكشوف خلال هذه المدة، فغاز الهيدروجين من الغازات القابلة للاشتعال.
- لا تسمح للأطفال باللعب فوق الغسالة أو داخلها. واحرص على مراقبة الأطفال دائمًا عند استعمال الغسالة بالقرب منهم.
- قبل إزالة الغسالة من الخدمة أو التخلص منها؛ قم بفك الباب أو الغطاء.
- لا تضع يديك داخل الغسالة، إذا كانت الحلة أو الحوض أو الخضاض في حالة حركة.
- لا تقم بتركيب الغسالة أو تخزينها في مكان تتعرض فيه لعوامل الطقس.
- لا تعيث بمفاتيح التحكم.
- لا تقم بإصلاح أي قطعة بالغسالة أو استبدالها أو تحاول إجراء أي أعمال صيانة، ما لم تتم التوصية بذلك وتحديدًا في هذا الدليل أو إذا ورد ذلك في إرشادات عمليات الصيانة المنشورة التي يمكن للمستخدم القيام بها؛ بشرط أن تكون قد فهمتها ولديك المهارات اللازمة لتنفيذها.
- راجع "المتطلبات الكهربائية" الموجودة في إرشادات التركيب التابعة لإرشادات التأريض.

يرجى الاحتفاظ بهذه الإرشادات



دليل الاستخدام والاعتناء بالغسالة ذات فتحة التعبئة العلوية، التي تتميز بالكفاءة العالية والتوفير في استهلاك المياه

جدول المحتويات

8	استخدام الغسالة	2	السلامة عند استخدام الغسالة
9	استخدام أدراج توزيع مواد الغسيل	3	المواصفات
9	تشغيل الغسالة	4	ما المزايا الجديدة المضمنة في الغسالة؟
11	صيانة الغسالة	5	لوحة التحكم والمزايا المضمنة
13	استكشاف الأعطال وإصلاحها	6	دليل الدورة

هذا النص مترجم من الإنجليزية

صممت للاستخدام مع المنظفات ذات الكفاءة العالية.

