



---

## **ELECTRIC AND GAS DRYERS**

Use & Care Guide

---

## **SECADORAS DE GAS Y DE ELÉCTRICAS**

Manual de Uso y Cuidado

---

## **SÈCHE-LINGE ÉLECTRIQUES ET À GAZ**

Guide d'utilisation et d'entretien

---

Table of Contents/Índice/Table des matières.....2

---

Models  
3XLER5437, 3XLGR5437,  
3XLEC8647, 3XLEQ8000

---

# TABLE OF CONTENTS

<b>DRYER SAFETY</b> .....	3
<b>PARTS AND FEATURES</b> .....	5
<b>CHECKING YOUR VENT</b> .....	6
<b>DRYER USE</b> .....	7
Starting Your Dryer .....	7
Stopping and Restarting .....	7
Loading Clothes .....	8
Drying, Cycle, and Temperature Tips .....	8
Dryer Symbols .....	8
Cycle Descriptions .....	8
Additional Features .....	9
<b>DRYER CARE</b> .....	10
Cleaning the Lint Screen .....	10
Cleaning the Dryer Interior .....	10
Removing Accumulated Lint from Inside the Dryer Cabinet .....	10
Regular Servicing .....	10
<b>TROUBLESHOOTING</b> .....	11
<b>ASSISTANCE OR SERVICE</b> .....	12

---

# ÍNDICE

<b>SEGURIDAD DE LA SECADORA</b> .....	13
<b>PIEZAS Y CARACTERÍSTICAS</b> .....	15
<b>REVISIÓN DE SU VENTILACIÓN</b> .....	16
<b>USO DE SU SECADORA</b> .....	17
Puesta en marcha de su secadora .....	17
Para detener y volver a poner en marcha.....	17
Cómo cargar la secadora .....	18
Consejos para secado, ciclos y temperatura .....	18
Símbolos de la Secadora .....	18
Descripción de los ciclos .....	18
Características adicionales .....	19
<b>CUIDADO DE LA SECADORA</b> .....	20
Limpieza del filtro de pelusa .....	20
Limpieza del interior de la secadora .....	20
Eliminación de pelusa acumulada en el interior del compartimento de la secadora .....	20
Mantenimiento habitual.....	21
<b>SOLUCIÓN DE PROBLEMAS</b> .....	21
<b>AYUDA O SERVICIO</b> .....	22

---

# TABLE DES MATIÈRES

<b>SÉCURITÉ DU SÈCHE-LINGE</b> .....	23
<b>PIÈCES ET CARACTÉRISTIQUES</b> .....	25
<b>VÉRIFICATION DU CONDUIT D'ÉVACUATION</b> .....	26
<b>UTILISATION DU SÈCHE-LINGE</b> .....	27
Mise en marche du sèche-linge.....	27
Arrêt et remise en marche.....	27
Chargement des vêtements.....	28
Conseils pour séchage, programmes et température.....	28
Symboles du sèche-linge.....	28
Descriptions des programmes.....	28
Caractéristiques supplémentaires .....	29
<b>ENTRETIEN DU SÈCHE-LINGE</b> .....	30
Nettoyage du filtre à charpie.....	30
Nettoyage à l'intérieur du sèche-linge .....	30
Comment enlever la charpie accumulée de l'intérieur du sèche-linge .....	31
Entretien régulier .....	31
<b>DÉPANNAGE</b> .....	31
<b>ASSISTANCE OU SERVICE</b> .....	32

# DRYER SAFETY

## Your safety and the safety of others are very important.

We have provided many important safety messages in this manual and on your appliance. Always read and obey all safety messages.



This is the safety alert symbol.

This symbol alerts you to potential hazards that can kill or hurt you and others.

All safety messages will follow the safety alert symbol and either the word "DANGER" or "WARNING." These words mean:

**! DANGER**

You can be killed or seriously injured if you don't immediately follow instructions.

**! WARNING**

You can be killed or seriously injured if you don't follow instructions.

All safety messages will tell you what the potential hazard is, tell you how to reduce the chance of injury, and tell you what can happen if the instructions are not followed.

**WARNING: For your safety, the information in this manual must be followed to minimize the risk of fire or explosion, or to prevent property damage, personal injury, or death.**

- Do not store or use gasoline or other flammable vapors and liquids in the vicinity of this or any other appliance.
- **WHAT TO DO IF YOU SMELL GAS:**
  - Do not try to light any appliance.
  - Do not touch any electrical switch; do not use any phone in your building.
  - Clear the room, building, or area of all occupants.
  - Immediately call your gas supplier from a neighbor's phone. Follow the gas supplier's instructions.
  - If you cannot reach your gas supplier, call the fire department.
- Installation, service, or conversions for use on other gas supplies must be performed by a qualified installer, service agency, or the gas supplier.

## IMPORTANT SAFETY INSTRUCTIONS

**WARNING:** To reduce the risk of fire, electric shock, or injury to persons when using the dryer, follow basic precautions, including the following:

- Read all instructions before using the dryer.
- Make sure the room containing the dryer has an adequate air supply for gas combustion and/or drying operation. A window or equivalent means of ventilation must be opened in the room when the dryer is in use (an equivalent form of opening includes an adjustable louvre, hinged panel, or other means of ventilation that opens directly to outside air).
- Keep a minimum clearance of 10 cm (4 in.) between the rear of the dryer and any wall.
- The operation of this appliance may affect the operation of other types of gas appliances which take their air supply for safe combustion from the same room. If in doubt, consult the appliance manufacturers.
- Do not obstruct the air supply to the dryer (see Installation Instructions for minimum clearances).
- Do not place items exposed to cooking oils in your dryer. Items contaminated with cooking oils may contribute to a chemical reaction that could cause a load to catch fire.
- Do not dry articles that have been previously cleaned in, washed in, soaked in, or spotted with gasoline, dry-cleaning solvents, cooking oils, or other flammable, or explosive substances as they give off vapours that could ignite or explode.
- Do not allow children to play on or in the dryer. Close supervision of children is necessary when the dryer is used near children.
- Before the dryer is removed from service or discarded, remove the door to the drying compartment.
- Do not reach into the dryer if the drum is moving. A door switch is fitted for your safety.
- Do not install or store the dryer where it will be exposed to the weather.
- Do not tamper with controls.
- Do not continue to use this appliance if it appears to be faulty.
- Do not repair or replace any part of the dryer or attempt any maintenance unless specifically recommended in this Use and Care Guide. Repairs and servicing should only be carried out by competent service personnel.
- Do not use fabric softeners or products to eliminate static unless recommended by the manufacturer of the fabric softener or product.
- Do not use heat to dry articles containing foam rubber or similarly textured rubber-like materials.
- Always use the cool-down period at end of drying cycle to avoid a heat build-up in stored clothes.
- Clean lint screen before or after each load. Do not operate dryer without lint screen in place.
- Keep area around the exhaust and inlet openings and adjacent surrounding areas free from the accumulation of lint, dust, and dirt.
- The interior of the dryer and exhaust vent should be cleaned periodically by qualified service personnel.
- See Installation Instructions for earthing requirements.
- If the supply cord is damaged, it must be replaced by the manufacturer or its' service agent or a similarly qualified person in order to avoid hazard.

**SAVE THESE INSTRUCTIONS**

# PARTS AND FEATURES

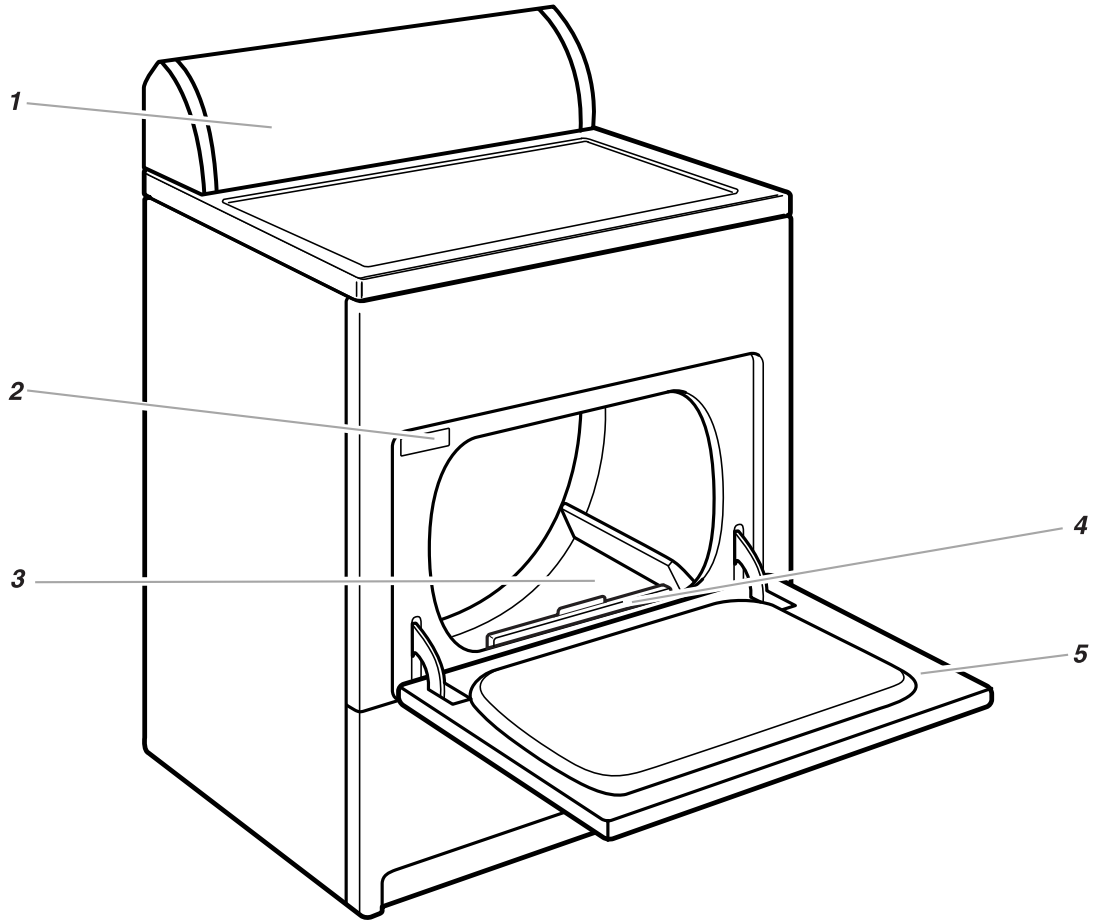

1. Control panel
2. Model and serial number label
3. Dryer drum
4. Lint screen
5. Wide-opening door

## Additional features your dryer may have

- End of Cycle Signal selector
- Wrinkle Guard II selector
- Automatic Dry sensor

Super wide-swing door

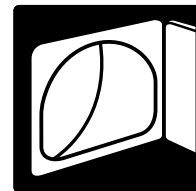

## Control Panel

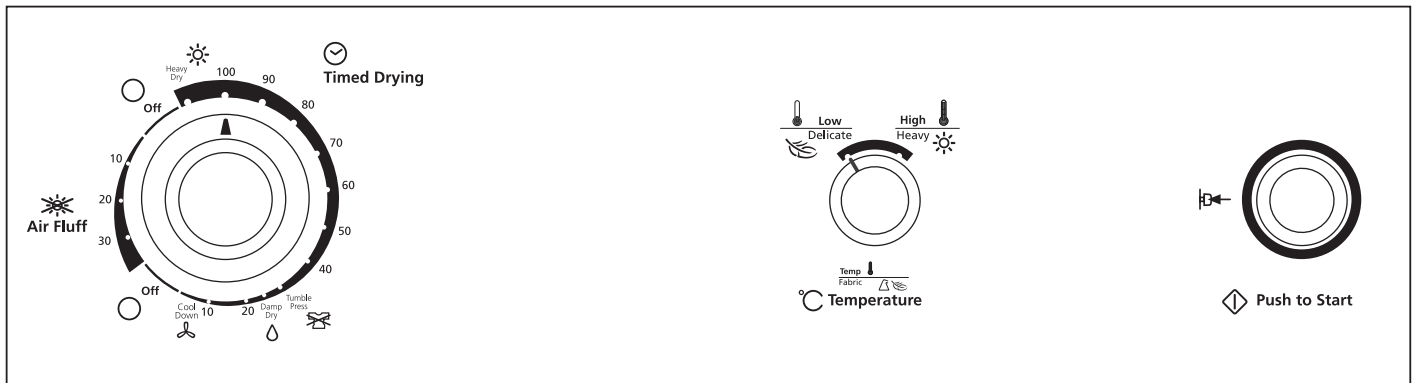

# CHECKING YOUR VENT

Your dryer must be properly installed and vented to achieve maximum drying efficiency and shorten drying times. Use the minimum recommended installation clearances (found in your Installation Instructions) to avoid blocking the flow of combustion and ventilation air. Refer to your Installation Instructions for more information.

## ! WARNING



### Fire Hazard

**Use a heavy metal vent.**

**Do not use a plastic vent.**

**Do not use a metal foil vent.**

**Failure to follow these instructions can result in death or fire.**

If the dryer is not properly installed and vented, it will not be covered under the warranty.

**NOTE:** Service calls caused by improper venting will be paid for by the customer, whether it was a paid installation or self-installed.

1. **Do not** use plastic vent or metal foil vent. Use a 10.2 cm (4 in.) metal or flexible metal vent. Do not kink or crush flexible metal vent. It must be completely extended to allow adequate exhaust air to flow. Check vent after installation. Refer to your Installation Instructions for proper length requirements of vent.

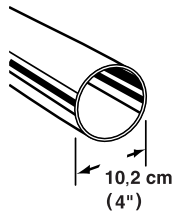

2. Use a 10.2 cm (4 in.) exhaust hood. Smaller hoods increase drying times.

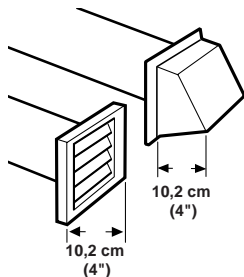

3. The exhaust vent can be routed up, down, left, right, or straight out the back of the dryer. Space requirements are listed in your Installation Instructions.

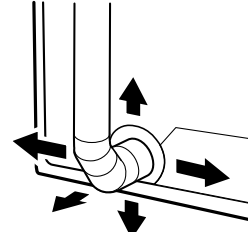

4. Use the straightest path possible when routing the exhaust vent. Use the fewest number of elbows and turns. Allow room when using elbows or making turns. Bend vent gradually to avoid kinking.

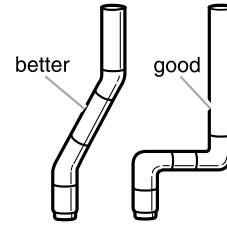

5. Use duct tape to seal all joints. **Do not** use screws to secure vent. Lint may catch on screws.

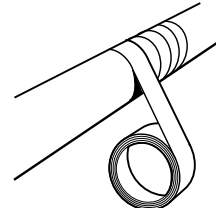

6. Clean exhaust vent periodically, depending on use, but at least every 2 years, or when installing your dryer in a new location.

- Disconnect vent from the dryer and clean one section at a time until you reach the exhaust hood.

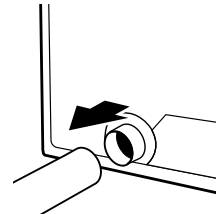

- To clean out lint, use the hose attachment on your vacuum, or a pole or wire with a feather duster or rag attached.
- Be sure the flapper on the outside end of vent moves freely.
- When cleaning is complete, be sure to follow the Installation Instructions supplied with your dryer for final product check.

# DRYER USE

## Starting Your Dryer

### ⚠ WARNING



#### Explosion Hazard

Keep flammable materials and vapors, such as gasoline, away from dryer.

Do not dry anything that has ever had anything flammable on it (even after washing).

Failure to follow these instructions can result in death, explosion, or fire.

### ⚠ WARNING



#### Fire Hazard

No washer can completely remove oil.

Do not dry anything that has ever had any type of oil on it (including cooking oils).

Items containing foam, rubber, or plastic must be dried on a clothesline or by using an Air Cycle.

Failure to follow these instructions can result in death or fire.

Before using your dryer, wipe the dryer drum with a damp cloth to remove dust from storing and shipping.

1. Load clothes loosely into the dryer and close the door. Do not pack the dryer. Allow space for clothes to tumble freely. Maximum clothing load (cotton fabrics) is 9.1 kg (20 lb).



2. Turn the Cycle Control knob to the recommended cycle for the type of load being dried.

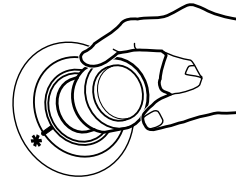

3. Select a temperature setting on models with a Temp/Fabric selector. The cycle descriptions include temperature setting suggestions.  
**NOTE:** The temperature selector is part of the Cycle Control knob on some models.
4. Select the End of Cycle Signal, if available. The signal is helpful when drying permanent press or synthetics. Promptly remove these items from the dryer at the end of the cycle to prevent wrinkles.
5. Select the desired option. See "Additional Features."
6. Push the START button. Your gas dryer has an electronic ignition system for the burner which is fully automatic; no action is needed by the user (there is no pilot light).

**NOTE:** Your dryer stops automatically when a cycle ends.

## Stopping and Restarting

You can stop your dryer any time during a cycle.

### To stop your dryer

Open the dryer door or turn the Cycle Control knob to OFF.

**NOTE:** The Cycle Control knob should point to an Off area when the dryer is not in use.

### To restart your dryer

1. Close the door.
2. Select a new cycle and temperature (if desired).
3. Push START.

## Loading Clothes

Load clothes loosely into the dryer. Do not pack the dryer. Allow space for clothes to tumble freely. The following chart shows examples of balanced loads that would allow for proper tumbling.

<b>Heavy work clothes</b>	3 pair of pants, 4 pair of jeans, 2 pair of overalls, 3 shirts
<b>Delicates</b>	3 camisoles, 1 robe, 4 slips, 6 undergarments, 2 sets of sleepwear, 1 child's outfit
<b>Towels</b>	10 bath towels, 10 hand towels, 14 wash cloths, 1 bath mat
<b>Mixed Load</b>	3 double sheets, 4 pillowcases, 8 T-shirts, 6 pair of shorts, 2 blouses, 8 handkerchiefs

## Drying, Cycle, and Temperature Tips

Select the correct cycle and temperature for your load.

Cool Down tumbles the load without heat during the last few minutes of all cycles to make the load easier to handle.

### Drying tips

- Follow care label directions when they are available.
- If you use fabric softener sheets, use only those labeled "dryer safe." Follow package instructions.
- Remove the load from the dryer as soon as tumbling stops, to reduce wrinkling. This is especially important for permanent press, knits, and synthetic fabrics.



















### Cycle and temperature tips

- Dry most loads using the Energy Preferred Automatic Setting (\*), if available on your dryer.
- Use a High Heat setting for drying heavyweight items such as towels and work clothes.
- Use a Medium Heat setting for drying medium weight items, such as sheets, underwear, permanent press fabrics, and some knits.
- Use a Low Heat setting for drying lightweight items such as lingerie, blouses, dresses, and some knits.
- Use a no-heat (air) setting for rubber, plastic, or heat-sensitive fabrics.
- Line dry bonded or laminated fabrics.

**NOTE:** If you have questions about drying temperatures for various loads, refer to the care label directions. If you are unsure of the temperature to select for a load, select a lower setting rather than a higher setting.

## Dryer Symbols

The control panel of your dryer contains symbols. Refer to the chart below for a definition of those symbols.

Symbols	Symbols
 Cool Down	 Low/Knits
 TUMBLE PRESS®	 Medium/ Permanent Press
 Damp Dry	 High/Heavy
 Timed Drying	 Temperature
 Delicates	 On
 Quick Dry	 Off
 Synthetics/ Permanent Press	 Push to Start
 Cotton	 Push to Start
 Heavy	 Air Fluff

## Cycle Descriptions

This manual covers several different models. Your dryer may vary from the model shown and may not have all of the cycles and features described.

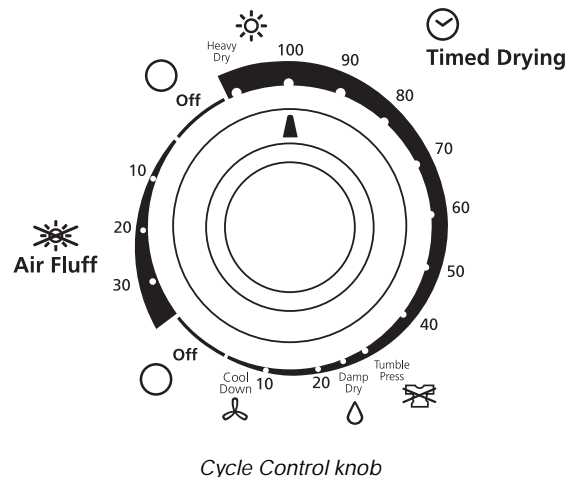



### Auto Dry cycle (on some models)

Use your Automatic cycle to dry most loads. Your dryer has a control that senses the moisture level in the load and shuts off when the load reaches the selected dryness.

- Select the temperature from the temperature selector based on the fabrics in your load.

After drying a load, check the dryness.

- If the load is drier than you like, select a setting closer to Less Dry the next time you dry a similar load.
- If a load is not as dry as you like, complete drying using a Timed cycle. Select a setting closer to Very Dry the next time you dry a similar load.

**NOTE:** Drying time varies with an Automatic cycle. The type of fabric, size of the load, and the dryness selected affect drying time. See “Drying, Cycle, and Temperature Tips.”

### Timed Drying cycle(s)

Use Timed Drying for heavyweight and bulky items, such as bedspreads and work clothes or large loads that require a long drying time. Set the temperature selector, if available, to High Heat.

On some models, you may use the Timed Drying cycle for lightweight items such as lingerie or knits. Set the temperature selector, if available, based on the fabrics in your load.

**NOTE:** Use your Timed Drying cycle to complete drying if items are still damp after the Automatic cycle.

### Air Fluff or Air Dry cycles

Use the Air Fluff or Air Dry cycle for items that require drying without heat such as rubber, plastic, and heat-sensitive fabrics. Set the Cycle Control knob to Air Fluff or Air Dry. This chart shows examples of items that can be dried using the Air Fluff or Air Dry cycle.

Type of Load	Air Fluff or Air Dry cycle*
Foam rubber—pillows, padded bras, stuffed toys	20 - 30
Plastic—Shower curtains, tablecloths	20 - 30
Rubber-backed rugs	40 - 50
Olefin, polypropylene, sheer nylon	10 - 20

\*(Minutes). Reset cycle to complete drying if needed.

### When using Air Fluff or Air Dry

- Check to see that coverings are securely stitched.
- Shake and fluff pillows by hand periodically during cycle.
- Dry item completely. Foam rubber pillows are slow to dry.

## Additional Features

This manual covers several different models. Your dryer may not have all of the features described.

### Heavy Dry

Select this setting to evenly dry large or heavy items such as thick cotton bath towels or robes. Set the Temperature selector, if available, to High Heat.

### Cotton

Select this setting to thoroughly dry heavy items such as sheets, mattress pads and quilts, or a load of towels. Set the temperature selector, if available, to High Heat.

### Synthetics/Permanent Press

Select this cycle to dry medium to lightweight synthetic or no-iron items such as shirts, blouses, or dresses. Choose a Medium Heat setting if available.

### Quick Dry

Use this cycle for drying small loads or loads that need a short drying time. Choose a High or Medium Heat setting depending on the type of fabrics being dried.

### Delicates

Select this option to dry small loads or lightweight items. Set the temperature selector, if available, to Low or Extra Low Heat.

### TUMBLE PRESS® setting

Select this setting to remove wrinkles from items such as clothing packed in a suitcase or items wrinkled from being left in the dryer too long. Set the temperature selector, if available, to Medium or Low Heat depending on the fabrics in your load.

### Damp Dry

Select this setting to dry items to a damp level, or to dry items that do not require an entire drying cycle. Damp dry items such as jeans (to prevent stiffness) or cotton clothing (to make pressing easier). Set the temperature selector, if available, to High Heat.

### Wrinkle Guard II

When you are unable to remove a load from the dryer as soon as it stops, wrinkles can form. The Wrinkle Guard II feature periodically tumbles, rearranges, and fluffs the load for up to 30 minutes without heat to avoid wrinkles. Press the Wrinkle Guard ON button to enable the Wrinkle Guard II feature. A signal will sound periodically when the Wrinkle Guard II feature is on if the End of Cycle Signal is selected. The signal and the tumbling will end when you open the dryer door, or when you turn the Cycle Control knob to Off.

### DRYEL® fabric care system

When using DRYEL fabric care, select the DRYEL cycle setting and the DRYEL temperature setting. DRYEL fabric care, when used in accordance with the manufacturer's directions, has been tested and approved for use in full-size dryers built by Whirlpool Corporation.

### End of Cycle Signal

- The End of Cycle signal sounds when a cycle is complete. If your End of Cycle signal is selectable, the signal will sound only if set to On.
- If the Wrinkle Guard feature is on, the signal sounds every few minutes. The signal stops when you open the door or turn the Cycle Control knob to Off.

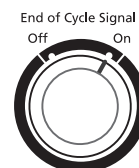

# DRYER CARE

## Cleaning the Lint Screen

### Every load cleaning

The lint screen is located in the door of the dryer. Clean it before each load. A screen blocked by lint can increase drying time.

### To clean

1. Pull the lint screen toward you. Roll lint off the screen with your fingers. Do not rinse or wash screen to remove lint. Wet lint is hard to remove.

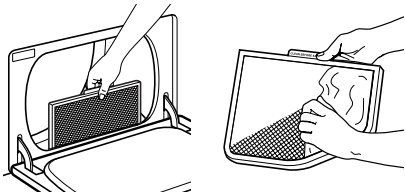

2. Push the lint screen firmly back into place.

### IMPORTANT:

- Do not run the dryer with the lint screen loose, damaged, blocked, or missing. Doing so can cause overheating and damage to both the dryer and fabrics.
- Some towels made of synthetic fibers and natural fibers (polyester and cotton blends) may shed more lint than other towels, causing your dryer's lint screen to fill up faster. Be sure to remove lint from the lint screen before and after drying new towels.
- If lint falls off the screen into the dryer during removal, check the exhaust hood and remove the lint. See "Checking Your Vent."

### As-needed cleaning

Laundry detergent and fabric softener residue can build up on the lint screen. This buildup can cause longer drying times for your clothes, or cause the dryer to stop before your load is completely dry. The screen is probably clogged if lint falls off the screen.

Clean the lint screen with a nylon brush every six months, or more frequently if it becomes clogged due to a residue buildup.

### To wash

1. Wet both sides of lint screen with hot water.
2. Wet a nylon brush with hot water and liquid detergent. Scrub lint screen with the brush to remove residue buildup.

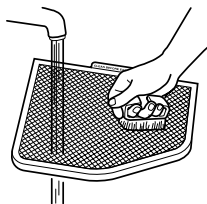

3. Rinse screen with hot water.
4. **Thoroughly** dry lint screen with a clean towel. Insert lint screen back into dryer.

## Cleaning the Dryer Interior

### ! WARNING



### Explosion Hazard

**Use nonflammable cleaner.**

**Failure to do so can result in death, explosion, or fire.**

### To clean dryer drum

1. Make a paste with powdered laundry detergent and very warm water.

2. Apply paste to a soft cloth.

OR

Apply a liquid, non-flammable household cleaner to the stained area and rub with a soft cloth until all excess dye is removed.

3. Wipe drum thoroughly with a damp cloth.

4. Tumble a load of clean cloths or towels to dry drum.

**NOTE:** Garments which contain unstable dyes, such as denim blue jeans or brightly colored cotton items, may discolor the dryer interior. These stains are not harmful to your dryer and will not stain future loads of clothes. Dry unstable dye items inside out to prevent dye transfer.

## Removing Accumulated Lint from Inside the Dryer Cabinet

Lint can gather inside the dryer and be a fuel for fire. Lint should be removed every two to three years, or more often, depending on dryer usage. Cleaning should be done by a competent service person. If you have any questions or comments, please call a designated Whirlpool service company.

## Regular Servicing

To keep your dryer operating safely at best efficiency, regular servicing by a designated Whirlpool service technician is recommended. For normal use, this should be at 12 monthly intervals. For heavy duty usage, this interval should be reduced accordingly.

---

# TROUBLESHOOTING

First try the solutions suggested here and possibly avoid the cost of a service call...

---

## Clothes are not drying satisfactorily

---

- **Check the following:**
    - Is the lint screen clogged with lint?

Is the exhaust vent or outside exhaust hood clogged with lint, restricting air movement? Run the dryer for 5-10 minutes. Hold your hand under the outside exhaust hood to check air movement. If you do not feel air movement, clear exhaust system of lint, or replace exhaust vent with a heavy metal or a flexible metal vent. See "Installation Instructions."
    - Is the exhaust vent crushed or kinked? Replace with heavy metal or flexible metal vent. See "Installation Instructions."
    - Has the electricity supply fuse blown, or has a circuit breaker tripped?

Has an air dry cycle been selected? Select the right cycle for the types of garments being dried. See "Drying, Cycle, and Temperature Tips."
    - For gas dryers, is the valve open on the supply line?

Are fabric softener sheets blocking the grill? Use only one fabric softener sheet, and use it only once.
  - **Is the dryer located in a room with temperature below 7°C (45°F)?**

Proper operation of dryer cycles requires temperatures above 7°C (45°F).
  - **Was a cold rinse water used? Was the load very wet?**

Expect longer drying times with items rinsed in cold water and with items that hold moisture (cottons).
  - **Is the load too large and heavy to dry quickly?**

Separate the load to tumble freely.
- 

## Dryer will not run

---

- **Check the following:**
    - Is the electricity supply connected?

Has the electricity supply fuse blown, or has a circuit breaker tripped?

Was a regular fuse used? Use a time-delay fuse.
    - Is the dryer door firmly closed?

Was the START button firmly pressed?

Is a cycle selected?
- 

---

## Unusual sounds

---

- **Has the dryer had a period of non-use?**

If the dryer hasn't been used for a while, there may be a thumping sound during the first few minutes of operation.
  - **Is it a gas dryer?**

The gas valve clicking is a normal operating sound.
- 

## Lint on load

---

- **Is the lint screen clogged?**

Clean lint screen. Check for air movement.
  - **Is the load properly sorted?**

Sort lint givers (towels, chenille) from lint takers (corduroy, synthetics). Also sort by color.
  - **Is the load too big or too heavy?**

Dry smaller loads so lint can be carried to the lint screen.
  - **Was the load overdried?**

Use correct dryer settings for load type. Overdrying can cause lint-attracting static electricity. See "Drying, Cycle, and Temperature Tips."
  - **Was paper or tissue left in pockets?**
  - **Is pilling being mistaken for lint?**

Pilling (surface fuzz) is caused by normal wear and laundering.
- 

## Stains on load or color change

---

- **Was dryer fabric softener properly used?**

Add dryer fabric softener sheets at the beginning of the cycle. Fabric softener sheets added to a partially-dried load can stain your garments.
  - **Were items soiled when placed in the dryer?**

Items should be clean before being dried.
  - **Were items properly sorted?**

Sort light colors from dark colors. Sort colorfast items from noncolorfast items.
- 

## Items shrinking

---

- **Was the dryer overloaded?**

Dry smaller loads that can tumble freely.
  - **Did the load overdry?**

Check the manufacturer's care label. Match dryer setting to load type. See "Drying, Cycle, and Temperature Tips."
-

---

### Loads are wrinkled

---

- **Was the load removed from the dryer at end of the cycle?**  
Remove load as soon as tumbling stops.
- **Was the dryer overloaded?**  
Dry smaller loads that can tumble freely.
- **Did the load overdry?**  
Check the manufacturer's care label. Match dryer setting to load type. See "Drying, Cycle, and Temperature Tips."

---

### Odors

---

- **Have you recently been painting, staining or varnishing in the area where your dryer is located?**  
If so, ventilate the area. When the odors or fumes are gone from the area, re-wash and dry the clothing.
- **If the dryer is electric, is it being used for the first time?**  
The new electric heating element may have an odor. The odor will be gone after the first cycle.
- **If the dryer is gas, there may be a gas leak.**  
Turn off the gas supply line, leave your house, and then call your local gas company.

---

### Garment damage

---

- **Check the following:**
  - Were zippers, snaps, and hooks left open?
  - Were strings and sashes tied to prevent tangling?
  - Were care label instructions followed?
  - Were items damaged before drying?

If you still have problems, see the Assistance or Service section.

---

## ASSISTANCE OR SERVICE

Before calling for assistance or service, please check the Troubleshooting section. It may save you the cost of a service call. If you still need help, follow these instructions.

### If you need assistance or service

If your problem is not due to any of the items listed in the Troubleshooting section, contact the dealer from whom you purchased the dryer, or a designated Whirlpool service company.

When calling, please know the purchase date, and the complete model and serial number of your appliance. This information will help us better respond to your request.

### If you need replacement parts

FSP® is a protected trademark of Whirlpool Corporation for quality parts. Look for this symbol of quality whenever you need a replacement part. FSP replacement parts will fit right and work right because they are made to the same exacting specifications used to build every new WHIRLPOOL® appliance.

To locate FSP replacement parts in your area, contact the dealer from whom you purchased the dryer, or a designated Whirlpool service company.

# SEGURIDAD DE LA SECADORA

## Su seguridad y la seguridad de los demás es muy importante.

Hemos incluido muchos mensajes importantes de seguridad en este manual y en su electrodoméstico. Lea y obedezca siempre todos los mensajes de seguridad.



Este es el símbolo de advertencia de seguridad.

Este símbolo le llama la atención sobre peligros potenciales que pueden ocasionar la muerte o una lesión a usted y a los demás.

Todos los mensajes de seguridad irán a continuación del símbolo de advertencia de seguridad y de la palabra "PELIGRO" o "ADVERTENCIA". Estas palabras significan:

 **PELIGRO**

Si no sigue las instrucciones de inmediato, usted puede morir o sufrir una lesión grave.

 **ADVERTENCIA**

Si no sigue las instrucciones, usted puede morir o sufrir una lesión grave.

Todos los mensajes de seguridad le dirán el peligro potencial, le dirán cómo reducir las posibilidades de sufrir una lesión y lo que puede suceder si no se siguen las instrucciones.

**ADVERTENCIA:** Para su seguridad, la información en este manual debe ser observada para minimizar el riesgo de incendio o explosión, o para prevenir daños a propiedades, heridas o la muerte.

- No almacene o use gasolina u otros líquidos y vapores inflamables cerca de éste u otro aparato electrodoméstico.
- **PASOS QUE USTED DEBE SEGUIR SI HUELE A GAS:**
  - No trate de encender ningún aparato electrodoméstico.
  - No toque ningún enchufe eléctrico; no use ningún teléfono en su edificio.
  - Desaloje a todos los ocupantes del cuarto, edificio o área.
  - Llame inmediatamente a su proveedor de gas desde el teléfono de un vecino. Siga las instrucciones de su proveedor de gas.
  - Si usted no puede comunicarse con su proveedor de gas, llame al departamento de bomberos.
- La instalación, el servicio o las conversiones para el uso en otros suministros de gas deben ser efectuados por un instalador cualificado, una agencia de servicio o por el proveedor de gas.

## INSTRUCCIONES IMPORTANTES DE SEGURIDAD

**ADVERTENCIA:** A fin de reducir el riesgo de incendio, descarga eléctrica o de daño a las personas que usen la secadora, deben seguirse las precauciones básicas, incluidas las siguientes:

- Lea todas las instrucciones antes de usar la secadora.
- Asegúrese de que la habitación donde se encuentra su secadora tenga suministro adecuado de aire para la combustión de gas y/o para el programa de secado. Debe de abrir una ventana o formas parecidas de ventilación en la habitación mientras su secadora esté en funcionamiento (formas equivalentes de ventilación incluyen persianas ajustables, paneles con bisagras, u otras formas de ventilación que den directamente al exterior).
- Mantenga un espacio mínimo de 10 cm (4 pulg.) entre la parte de atrás de la secadora y cualquier pared.
- El funcionamiento de este electrodoméstico puede afectar el de otros tipos de electrodomésticos de gas que tomen su suministro de aire para una combustión segura de la misma habitación. En caso de duda consulte con el fabricante del electrodoméstico.
- No obstruya el suministro de aire de la secadora. (Vea las instrucciones de instalación para espacios mínimos).
- No coloque los objetos expuestos a aceite para cocinar en su secadora. Los objetos expuestos a aceites para cocinar pueden contribuir a una reacción química que podría causar que la ropa se inflame.
- No seque artículos que ya se hayan limpiado, lavado, remojado o manchado con gasolina, disolventes de limpieza en seco, aceite para cocinar u otras sustancias inflamables o explosivas ya que despiden vapores que pueden encenderse o causar una explosión.
- No permita que los niños jueguen encima o dentro de la secadora. Es necesaria una supervisión cuidadosa de los niños cada vez que se use la secadora cerca de ellos.
- Quite la puerta de la secadora antes de ponerla fuera de funcionamiento o de desecharla.
- No introduzca las manos en la secadora cuando el tambor esté en movimiento. El aparato está provisto de un interruptor de puerta para su seguridad.
- No instale o almacene esta secadora donde esté expuesta a la intemperie.
- No trate de forzar los controles.
- No continúe usando este electrodoméstico si parece estar defectuoso.
- No repare o reemplace ninguna pieza de la secadora ni trate de repararla a menos que esto se recomiende específicamente en el Manual de Uso y Cuidado. La reparación y el servicio deben ser hechos solamente por un personal de servicio competente.
- No utilice suavizantes de tejidos o productos para eliminar el estático de prendas a menos que lo recomiende el fabricante del suavizante de tejidos o del producto en uso.
- No utilice calor para secar prendas que contengan goma espuma o materiales con textura de goma similar.
- Use siempre el programa de enfriamiento al término de cada ciclo para evitar el sobrecalentamiento de la ropa.
- Limpie el filtro de pelusa antes o después de cada carga de ropa. No haga funcionar la secadora sin el filtro de pelusa en su lugar.
- Mantenga el área alrededor de la abertura de ventilación y las áreas adyacentes a esta abertura sin pelusa, polvo o tierra.
- La parte interior de la máquina y el conducto de ventilación se deben limpiar periódicamente. Esta limpieza la debe llevar a cabo un agente de servicio cualificado.
- Vea las Instrucciones de instalación para los requisitos de conexión a tierra.
- Si el cable de suministro tiene imperfectos, debe de ser reemplazado por el fabricante, el representante de servicio o similarmente una persona cualificada para evitar el peligro.

**GUARDE ESTAS INSTRUCCIONES**

# PIEZAS Y CARACTERÍSTICAS

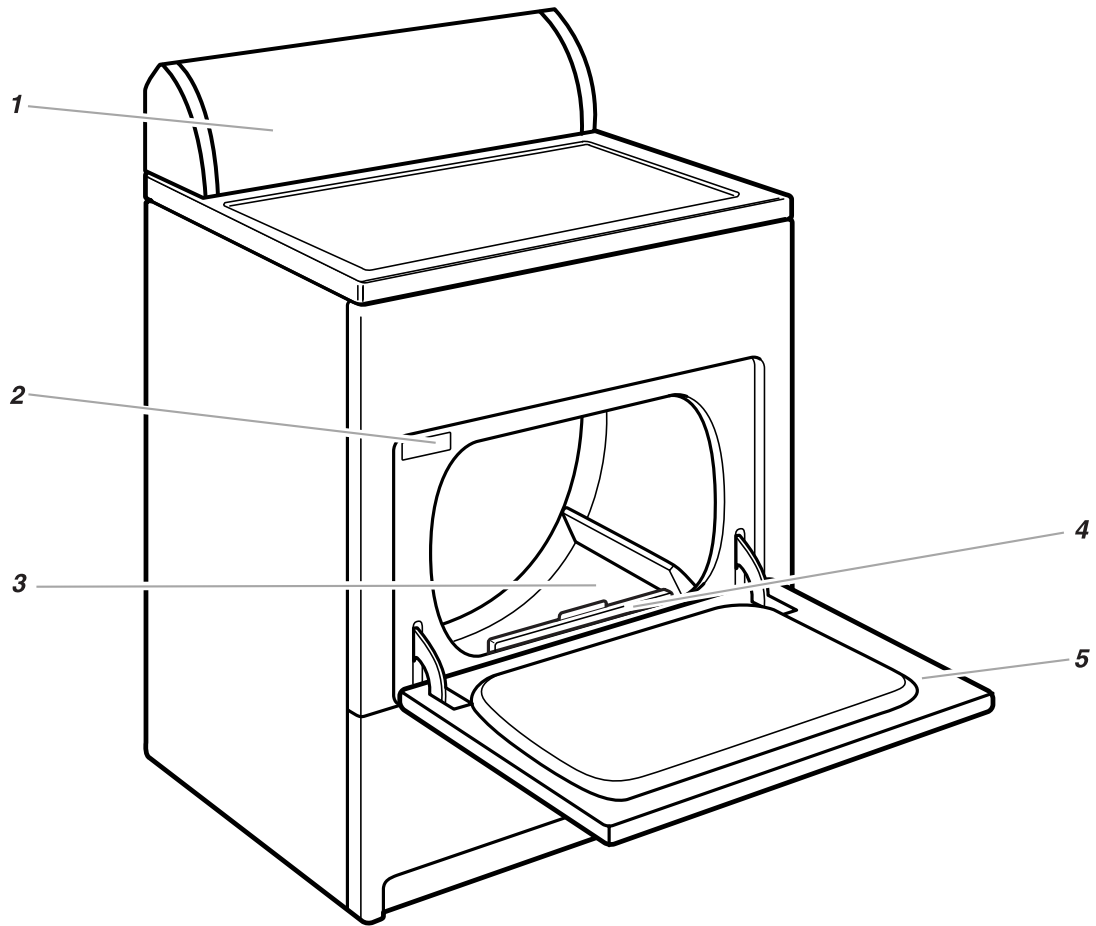

1. Panel de control
2. Etiqueta con el número de modelo y de serie
3. Tambor de secado
4. Filtro de pelusa
5. Puerta de abertura ancha

**Características adicionales que su secadora puede tener**  
 Selector de alarma de fin de ciclo  
 Programa Wrinkle Guard II (antiarrugas)  
 Sensor de Secado Automático

Puerta extra-ancha

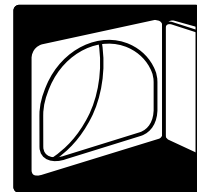

## Panel de control

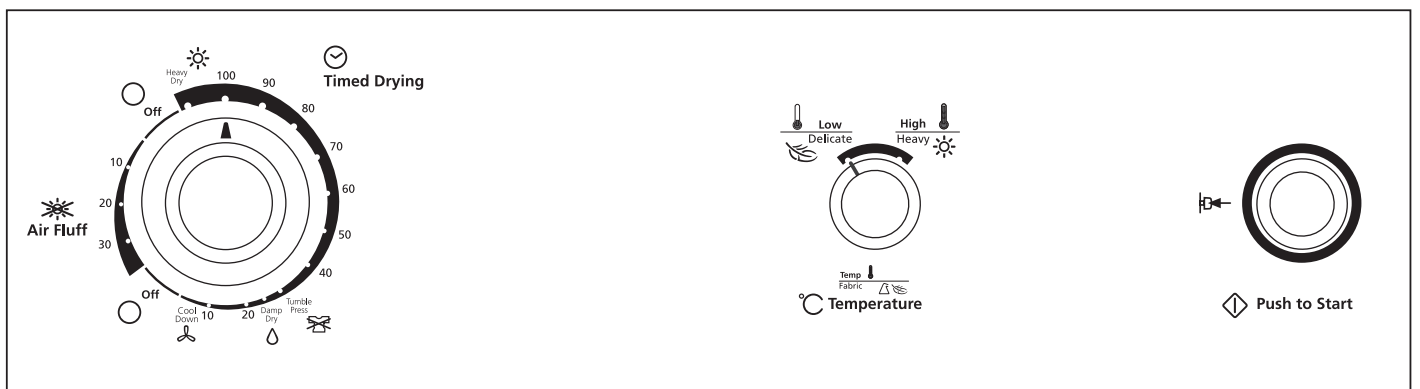

# REVISIÓN DE SU VENTILACIÓN

Su secadora debe de estar instalada y ventilada adecuadamente para obtener una eficiencia máxima de secado y acortar el tiempo de secado. Para evitar el bloqueo del flujo de combustión y aire de ventilación, deje que los espacios de instalación tengan las medidas mínimas recomendadas (se encuentran en sus Instrucciones de instalación). Vea sus Instrucciones de instalación para obtener más información.

## ⚠️ ADVERTENCIA



### Peligro de Incendio

**Use un ducto de escape de metal pesado.**

**No use un ducto de escape de plástico.**

**No use un ducto de escape de aluminio.**

**No seguir estas instrucciones puede ocasionar la muerte o incendio.**

La secadora no estará bajo la garantía si no está instalada y ventilada adecuadamente.

**NOTA:** Las visitas de servicio que resulten necesarias debido a una ventilación inadecuada irán por cuenta del cliente, ya se trate de una instalación contratada o una hecha por el cliente mismo.

1. **No** utilice un ducto de escape de plástico o de aluminio. Utilice un ducto de escape de metal pesado o de metal flexible de 10,2 cm. No tuerza o preñe el ducto de escape de metal flexible. El ducto de escape debe de estar completamente extendido para permitir el flujo de aire de ventilación. Revise el ducto de escape después de la instalación. Vea sus Instrucciones de Instalación para los requisitos necesarios para la longitud del ducto.

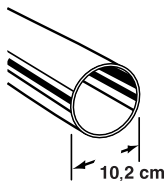

2. Utilice una campana de ventilación de 10,2 cm. Las campanas más pequeñas aumentan el tiempo de secado.

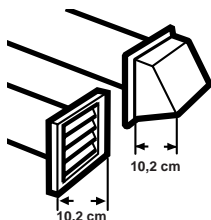

3. El ducto de escape puede ser dirigido hacia arriba, hacia abajo, a la izquierda, derecha o directamente hacia atrás por la parte posterior de la secadora. Los requisitos de espacio están enumerados en sus Instrucciones de instalación.

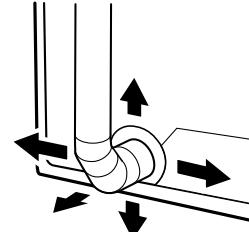

4. Utilice la forma más directa posible al instalar el ducto de escape. Utilice el menor número posible de codos y vueltas. Deje espacio cuando utilice codos o cuando haga giros. Doble el ducto gradualmente para evitar torceduras.

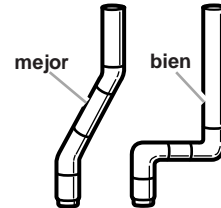

5. Utilice cinta para ducto para sellar todas las uniones. **No** use tornillos para detener el ducto de escape. A los tornillos se les puede adherir pelusa.

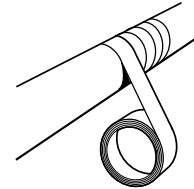

6. Limpie el ducto de escape por lo menos cada 2 años o periódicamente según el uso que le dé a la secadora o cuando instale la secadora en un nuevo lugar.
  - Desconecte el ducto de escape de la secadora y limpie una sección a la vez hasta que llegue a la campana de ventilación.

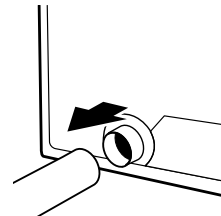

- Para limpiar la pelusa, use la manguera de la aspiradora o un palo o alambre que tenga un plumero o un trapo en un extremo.
- Asegúrese de que la portezuela en la parte exterior del ducto de escape se mueva libremente.
- Cuando termine la limpieza revise por última vez el producto asegurándose de seguir las Instrucciones de instalación que acompañan su secadora.



# USO DE SU SECADORA

## Puesta en marcha de su secadora

### ⚠ ADVERTENCIA



#### Peligro de Explosión

Mantenga los materiales y vapores inflamables, tales como la gasolina, alejados de la secadora.

No seque ningún artículo que haya tenido alguna vez cualquier sustancia inflamable (aún después de lavarlo).

No seguir estas instrucciones puede ocasionar la muerte, explosión o incendio.

### ⚠ ADVERTENCIA



#### Peligro de Incendio

Ninguna lavadora puede eliminar completamente el aceite.

No seque ningún artículo que haya tenido alguna vez cualquier tipo de aceite (incluyendo los aceites de cocina).

Los artículos que contengan espuma, hule o plástico deben secarse en un tendedero o usando un Ciclo de Aire.

No seguir estas instrucciones puede ocasionar la muerte o incendio.

Antes de usar su secadora, limpie el tambor de la secadora con un trapo húmedo para quitar el polvo del almacenaje y embalaje.

1. Coloque la ropa holgadamente en la secadora y cierre la puerta. No sobrecargue la secadora. Deje espacio para que la ropa pueda rotar libremente. La carga máxima de ropa (para prendas de algodón) es de 9.1 kg.



2. Gire el botón de Control de Ciclos al programa recomendado para el tipo de carga que se está secando.

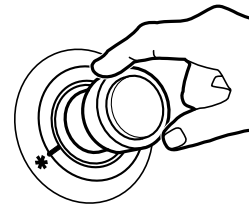

3. Seleccione un programa de temperatura en los modelos con un selector de Temp/Fabric (temperatura/tejidos). Las descripciones de ciclo incluyen sugerencias de programas de temperatura.

**NOTA:** El selector de temperatura es parte del botón de Control de Ciclos en algunos modelos.

4. Seleccione la End of Cycle Signal (alarma de fin de ciclo), si está disponible. Esta alarma es útil cuando se secan artículos de planchado permanente o sintéticos. Quite estos artículos de la secadora tan pronto como termine el ciclo para evitar que se arruguen.

5. Seleccione la opción que desea. Vea "Características adicionales".

6. Oprima el botón de START (inicio). Su secadora de gas tiene un sistema de encendido electrónico para el quemador que es completamente automático; el usuario no necesita tomar ninguna medida (no hay luz piloto).

**NOTA:** Su secadora se detiene automáticamente cuando termina un ciclo.

## Para detener y volver a poner en marcha

Usted puede detener su secadora en cualquier momento durante un ciclo.

### Para detener su secadora

Abra la puerta de la secadora o gire el botón de Control de Ciclos a OFF (fin).

**NOTA:** El botón de Control de Ciclos debe apuntar hacia el área de Fin cuando la secadora no esté en uso.

### Para volver a poner en marcha su secadora

1. Cierre la puerta.
2. Seleccione un nuevo ciclo y temperatura (si lo desea).
3. Presione START (iniciar).

## Cómo cargar la secadora

Coloque la ropa en la secadora de manera holgada. No llene en exceso la secadora. Deje suficiente espacio para que la ropa rote con libertad. El cuadro a continuación ilustra ejemplos de cargas equilibradas que permitirán el movimiento de tambor adecuado.

<b>Ropa pesada de trabajo</b>	3 pantalones, 4 pantalones vaqueros, 2 monos, 3 camisas
<b>Prendas delicadas</b>	3 camisolas, 1 bata, 4 combinaciones, 6 piezas de ropa interior, 2 juegos de pijamas, 1 conjunto de ropa para niños
<b>Toallas</b>	10 toallas de baño, 10 toallas de manos, 14 toallas faciales, 1 alfombra de baño
<b>Carga mixta</b>	3 sábanas tamaño matrimonio, 4 fundas para almohadas, 8 camisetas, 6 pantalones cortos, 2 blusas, 8 pañuelos

## Consejos para secado, ciclos y temperatura

Seleccione el ciclo y temperatura correctos para su ropa.

El ciclo de Cool Down (enfriamiento) hace rotar la ropa sin agregar calor durante los últimos minutos de todos los ciclos para facilitar su manipulación.

### Consejos de secado

- Siga las instrucciones de cuidado de la etiqueta siempre que estén disponibles.
- Si usa sabanillas de suavizante de tejidos, emplee únicamente las que llevan etiquetas de "para uso en secadoras". Siga las instrucciones del paquete.
- Seque la carga de ropa de la secadora tan pronto como se detenga la rotación para evitar que las prendas se arruguen. Esto es de singular importancia para las prendas de planchado permanente, tejidos de punto y fibras sintéticas.

### Consejos de temperatura y de ciclos

- Seque la mayoría de sus cargas de ropa usando el Energy Preferred Automatic Setting ( \* ) (programa automático de ahorro de energía), si está disponible en su secadora.
- Use un programa High Heat (calor alto) para secar prendas pesadas tales como toallas y ropa de trabajo.
- Use un programa Medium Heat (calor medio) para secar prendas de peso medio tales como sábanas, ropa interior, tejidos de planchado permanente y algunos tejidos de punto.
- Use un programa Low Heat (calor bajo) para secar prendas de peso ligero tales como lencería, blusas, vestidos y algunos tejidos de punto.
- Use un programa de Aire sin Calor para artículos de goma, plástico o tejidos sensibles al calor.
- Seque en el tendedero los tejidos laminados o tratados.

**NOTA:** Si tiene preguntas respecto a la temperatura de secado para las diversas cargas de ropa, tome como referencia a las instrucciones de cuidado de las etiquetas. Si tiene duda respecto a la temperatura que debe seleccionar para una carga de ropa, elija el programa más bajo en vez del programa más alto.

## Símbolos de la Secadora

El panel de control de su secadora contiene símbolos. Consulte la tabla siguiente para la definición de estos símbolos.

Símbolos	Símbolos
 Enfriamiento	 Temperatura Baja/ Tejidos de punto
 Planchado por Rotación	 Temperatura Media/Planchado Permanente
 Secado Húmedo	 Temperatura Alta/ Ropa Pesada
 Secado programado	 Temperatura
 Ropa Delicada	 Encendido
 Secado Rápido	 Apagado
 Sintéticos/ Planchado Permanente	 Empujar para ponerla en marcha
 Prendas de Algodón	 Empujar para ponerla en marcha
 Ropa Pesada	 Secado sin calor

## Descripción de los ciclos

Este manual incluye varios modelos diferentes. Su secadora puede ser distinta al modelo mostrado y puede no tener todos los ciclos y características descritas.

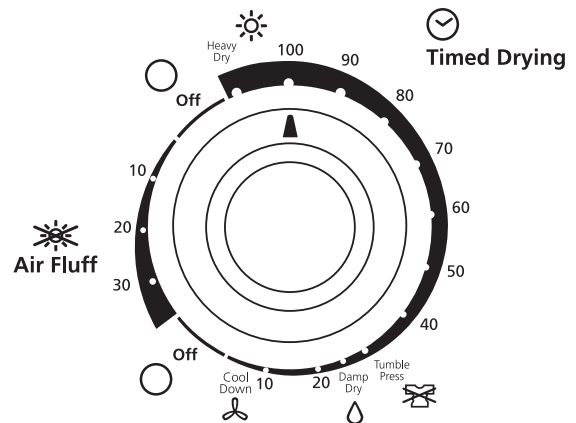

Botón de Control de Ciclo

## Auto Dry cycle (Ciclo de Secado Automático) (en algunos modelos)

Use su Ciclo Automático para secar la mayoría de las cargas. Su secadora tiene un control que detecta el nivel de humedad en la carga y se apaga cuando la carga alcanza el nivel de sequedad seleccionado.

- Seleccione el programa de temperatura según el tipo de tejidos en su carga de ropa.

Después de secar una carga, revise el nivel de sequedad.

- Si la carga está más seca de lo deseado, seleccione un programa más cercano a Less Dry (menos seco) la próxima vez que seque una carga similar.
- Si la carga no está lo suficiente seca como a usted le gustaría, termine de secarla usando un ciclo normal programado. Seleccione un programa más cercano a Very Dry (muy seco) la próxima vez que seque una carga similar.

**NOTA:** El tiempo de secado varía con un ciclo Automático. El tipo de tejido, tamaño de la carga y el nivel de sequedad elegido afectan el tiempo de secado. Consulte "Consejos de secado, ciclos y temperatura".

## Timed Drying cycle (s) (Ciclo (s) de secado programado)

Use el Timed Drying (secado programado) para prendas muy pesadas o voluminosas, tales como edredones y ropas de trabajo o cargas de ropa voluminosas que requieren un tiempo de secado prolongado. Fije el selector de temperatura, si está disponible, en High Heat (calor alto).

En algunos modelos, usted podrá usar el ciclo de Timed Drying (secado programado) para prendas de peso ligero, tales como lencería o tejidos de punto. Seleccione el selector de temperatura, si está disponible, basado en los tejidos que tenga la carga.

**NOTA:** Use su ciclo de Timed Drying (secado programado) para terminar de secar si las prendas todavía están húmedas después del ciclo Automático.

## Air Fluff o Air Dry cycles (Ciclo de Secado sin calor o por aire)

Use el Air Fluff o Air Dry (ciclo de secado sin calor o por aire) para prendas que requieren secado sin calor, tales como prendas de goma, plástico y tejidos sensibles al calor. Fije el botón de Control de Ciclos en Air Fluff o Air Dry (ciclo de secado sin calor o por aire). Este cuadro muestra ejemplos de artículos que pueden secarse usando el ciclo de Secado sin calor o por aire.

Tipo de carga	Ciclo de Secado sin calor o por aire*
Goma espuma - almohadas, sujetadores con relleno, juguetes de peluche	20 - 30
Plástico - cortinas de ducha, manteles	20 - 30
Goma - alfombras con reverso de goma	40 - 50
Olefina, polipropileno, nailon diáfano	10 - 20

\* (Minutos). De ser necesario, vuelva a seleccionar el ciclo para terminar de secar.

## Siempre que use el Ciclo de Secado sin calor o por aire

- Compruebe que las cubiertas estén debidamente cosidas.
- Sacuda y ahueque las almohadas a mano periódicamente durante el ciclo.
- Seque la prenda por completo. Las almohadas de goma espuma tardan en secar.

## Características adicionales

Este manual incluye varios modelos diferentes. Su secadora puede no tener todas las características descritas.

### Heavy Dry (Secado pesado)

Seleccione este programa para secar uniformemente prendas voluminosas o pesadas, tales como toallas gruesas de baño o batas de algodón. Fije el selector de temperatura, si está disponible, en High Heat (calor alto).

### Cotton (Algodón)

Seleccione este programa para secar a fondo prendas pesadas, tales como sábanas, fundas de colchones y mantas, o una carga de toallas. Fije el selector de temperatura, si está disponible, en High Heat (calor alto).

### Synthetics/Permanent Press (Fibras Sintéticas/Planchado Permanente)

Seleccione este ciclo para secar prendas ligeras y medianas de fibra sintética o de planchado permanente como camisas, blusas o vestidos. Seleccione una Medium Heat (calor media) si está disponible.

### Quick Dry (Secado Rápido)

Use este ciclo para secar cargas pequeñas o cargas que necesitan poco tiempo de secado. Seleccione una temperatura High (alta) o Medium (media) de conformidad con el tipo de tela que vaya a secar.

### Delicates (Delicados)

Seleccione este programa para secar cargas de ropa pequeñas o prendas de peso ligero. Fije el selector de temperatura, si está disponible, en Low (calor bajo) o Extra Low Heat (extra bajo).

### TUMBLE PRESS® (Programa Planchado permanente)

Seleccione este programa para quitar las arrugas de prendas tales como ropas guardadas en una maleta o prendas arrugadas que se han dejado en la secadora por mucho tiempo. Fije el selector de temperatura, si está disponible, en Temperatura Medium (media) o Low (baja) según su carga.

### Damp Dry (Secado húmedo)

Seleccione este programa para un secado húmedo o para secar prendas que no requieren de un ciclo completo de secado. Seque con secado húmedo prendas tales como pantalones vaqueros (para evitar que se pongan rígidos) o ropas de algodón (para facilitar el planchado). Fije el selector de temperatura, si está disponible, en High Heat (calor alto).

### Wrinkle Guard II (Programa Antiarrugas)

Si no es posible retirar la carga de la secadora tan pronto como ésta se detenga, se pueden formar arrugas. El programa Antiarrugas periódicamente da vueltas, acomoda y esponja la ropa sin agregar calor hasta 30 minutos para evitar que la ropa se arrugue. Oprima el botón Wrinkle Guard ON (programa antiarrugas encendido) para activar el programa antiarrugas. Si selecciona la End of Cycle Signal (alarma de fin de ciclo), una alarma sonará periódicamente cuando esta opción esté encendida. La señal y la rotación se detendrán al abrir la puerta de la secadora o al fijar la perilla de Control de Ciclos en Off (apagado).

### Sistema para el cuidado de tejidos DRYEL®

Siempre que use el producto DRYEL, seleccione el programa DRYEL en el ciclo y el programa DRYEL en la temperatura. El cuidado de tejidos DRYEL ha sido probado y aprobado para uso en secadoras de gran capacidad fabricadas por Whirlpool Corporation siempre y cuando se use de acuerdo a las direcciones del fabricante.

## End of Cycle Signal (Alarma de Fin de ciclo)

- La End of Cycle Signal (alarma de fin de ciclo) suena al completarse un ciclo. Si su Alarma de Fin de Ciclo se puede seleccionar, ésta solamente sonará al fijarla en On (encendido).
- Si el programa Wrinkle Guard II (programa antiarrugas) está activo, la alarma sonará cada tantos minutos. La alarma se detiene cuando usted abre la puerta o fija el botón de Control de Ciclos en Off (apagado).

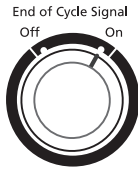

# CUIDADO DE LA SECADORA

## Limpeza del filtro de pelusa

### Limpeza de cada carga

El filtro de pelusa está localizado en la puerta de la secadora. Límpielo antes de poner cada carga. Un filtro obstruido con pelusa puede aumentar el tiempo de secado.

### Para limpiar

1. Tire del filtro de pelusa en sentido recto hacia arriba. Quite la pelusa del filtro enrollándola con sus dedos. No enjuague ni lave el filtro para quitar la pelusa. La pelusa mojada es difícil de quitar.

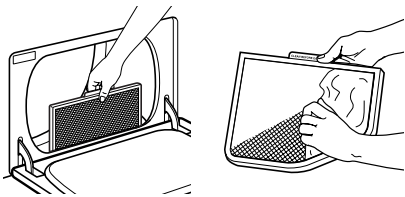

2. Vuelva a poner el filtro de pelusa empujándolo firmemente de vuelta en su lugar.

### IMPORTANTE:

- No ponga a funcionar la secadora con un filtro de pelusa suelto, dañado, obstruido o sin él. El hacerlo puede causar un sobrecalentamiento y dañar tanto la secadora como la ropa.
- Algunas toallas hechas de fibras sintéticas y fibras naturales (mezclas de poliéster y algodón) pueden soltar más pelusa que otras toallas, dando lugar a que el filtro de pelusa de su secadora se llene con más rapidez. Asegúrese de quitar la pelusa del filtro de pelusa antes y después de secar toallas nuevas.
- Si al quitar la pelusa del filtro, ésta cae en la secadora, compruebe la capota de ventilación y quite la pelusa. Vea "Comprobando su ventilación".

### Limpeza según sea necesario

Los residuos de detergente de lavandería y suavizante de tejidos pueden acumularse en el filtro de pelusa. Esta acumulación puede ocasionar tiempos de secado más prolongados para su ropa, o hacer que la secadora se detenga antes que su carga esté completamente seca. Si el filtro suelta pelusa es probable que esté obstruido.

Limpie el filtro de pelusa con un cepillo de nailon cada seis meses o con más frecuencia si se obstruye debido a la acumulación de residuos.

### Para lavar

1. Moje ambos lados del filtro de pelusa con agua caliente.
2. Moje un cepillo de nailon con agua caliente y detergente líquido. Restriegue el filtro de pelusa con el cepillo para quitar la acumulación de residuos.

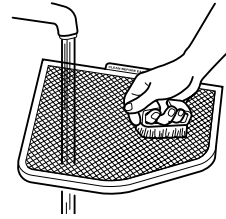

3. Enjuague el filtro con agua caliente.
4. Seque **meticulosamente** el filtro de pelusa con una toalla limpia. Vuelva a colocar el filtro en la secadora.

## Limpeza del interior de la secadora

### ⚠ ADVERTENCIA



### Peligro de Explosión

**Use un limpiador no inflamable.**

**No seguir esta instrucción puede ocasionar la muerte, explosión o incendio.**

### Para limpiar el tambor de la secadora

1. Haga una pasta con un detergente de lavandería en polvo y agua tibia.
2. Aplique la pasta a un paño suave.  
○ Aplique al área manchada un producto de limpieza doméstico líquido, no inflamable y frótelo con un paño suave hasta quitar todo el exceso de tinte.
3. Limpie el tambor meticulosamente con un paño húmedo.
4. Ponga a funcionar la secadora con una carga de ropa limpia o toallas para secar el tambor.

**NOTA:** Las prendas que contienen tintes desteñibles, tales como los pantalones de vaqueros azules o prendas de algodón de colores vivos, pueden teñir el interior de la secadora. Estas manchas no dañan su secadora y no mancharán las cargas de ropa en el futuro. Seque al revés las prendas que destiñen para evitar la transferencia de tintes.

## Eliminación de pelusa acumulada en el interior del compartimento de la secadora

La pelusa se puede acumular dentro de la secadora y servir de combustible en caso de incendio. Según el uso de la secadora, se debe quitar la pelusa cada 2 años, o con más frecuencia. La limpieza deberá efectuarla una persona cualificada. Si tiene alguna pregunta o comentario, por favor llame a una empresa de servicio designada por Whirlpool.

---

## Mantenimiento habitual

Para mantener su secadora funcionando con seguridad y óptima eficiencia, se recomienda que un técnico de servicio designado por Whirlpool efectúe el mantenimiento habitual. Para uso normal, el mantenimiento se debe llevar a cabo en intervalos de 12 meses. Para servicio pesado, este intervalo se debe reducir de tiempo de conformidad con el uso.

---

# SOLUCIÓN DE PROBLEMAS

Pruebe primero las soluciones aquí sugeridas y posiblemente se evite el costo de una visita de servicio técnico...

---

### La ropa no se está secando bien

---

- **Compruebe lo siguiente:**
  - ¿Está obstruido el filtro de pelusa?
    - ¿Está obstruido con pelusa el conducto de ventilación o la capota de ventilación, restringiendo el flujo del aire? Ponga a funcionar la secadora de 5 a 10 minutos. Ponga su mano debajo de la capota de ventilación para comprobar el movimiento del aire. Si no siente el movimiento del aire, limpie el sistema de ventilación de pelusas o reemplace el conducto de ventilación con uno de metal pesado o de metal flexible. Consulte las "Instrucciones de instalación".
    - ¿Está el conducto de ventilación aplastado o retorcido? Reemplácelo con uno de metal pesado. Consulte las "Instrucciones de instalación".
    - ¿Se ha quemado el fusible de suministro eléctrico o se ha disparado el cortacircuitos?
    - ¿Se ha seleccionado un programa de Air Dry (secado sin calor)? Seleccione el ciclo adecuado para los tipos de prendas que está secando. Vea "Consejos para secado, ciclo y temperatura".
    - ¿Para las secadoras a gas, está abierta la válvula en la línea de suministro de gas?
    - ¿Están las sabanillas de suavizante de tejidos bloqueando el filtro? Use únicamente una sabanilla de suavizante de tejidos y sólo una vez.
- **¿Está la secadora ubicada en una habitación cuya temperatura es inferior a 7°C?**

Para el funcionamiento adecuado de los ciclos de la secadora se necesitan temperaturas superiores a 7°C.
- **¿Se ha usado agua fría para el aclarado? Estaba la carga muy mojada?**

Espere tiempos de secado más prolongados para artículos aclarados en agua fría y para aquellos que retienen humedad (fibras de algodón).
- **¿Es la carga muy grande y pesada para secar con rapidez?**

Separe la carga para que rote con libertad.

---

### La secadora no funciona

---

- **Compruebe lo siguiente:**
  - ¿Está enchufado el cable eléctrico?
  - ¿Se ha quemado un fusible o se ha disparado el cortacircuitos?
  - ¿Se ha usado un fusible común? Use un fusible de acción retardada.
  - ¿Se ha cerrado con firmeza la puerta de la secadora?
  - ¿Se ha presionado con firmeza el botón de START (Puesta en marcha)?
  - ¿Se ha seleccionado un ciclo?

---

### Sonidos raros

---

- **¿Ha estado la secadora sin uso por una temporada?**

Si no se ha usado la secadora por una temporada, es posible que se escuche un sonido fuerte durante los primeros minutos de funcionamiento.
- **¿Es una secadora a gas?**

El chasquido de la válvula de gas es un sonido de funcionamiento normal.

---

### Pelusa en la ropa

---

- **¿Está obstruido el filtro de pelusa?**

Limpie el filtro de pelusa. Compruebe si hay movimiento de aire.
- **¿Se ha separado debidamente la carga?**

Separe la ropa que suelta pelusa (toallas, tela de paño) de la ropa que atrae pelusa (pana, fibra sintética). También sepárela por color.
- **¿Es la carga demasiado grande o demasiado pesada?**

Seque cargas más pequeñas de modo que la pelusa pueda ser capturada por el filtro de pelusa.
- **¿Se ha secado en exceso la carga?**

Use los programas correctos para el tipo de carga. El secar en exceso puede ocasionar la electricidad estática que atrae pelusa. Vea "Consejos para secado, ciclo y temperatura".
- **¿Se ha dejado papel o tisú en los bolsillos?**
- **¿Se está confundiendo las motitas con la pelusa?**

Las motitas (pelusas en la superficie de la ropa) son ocasionadas por el uso y el lavado normal de la ropa.

---

### Manchas en la carga o cambio de color

---

- **¿Se ha empleado adecuadamente el suavizante de tejidos?**

Agregue sabanillas de suavizante de tejidos al comienzo del ciclo, agregar sabanillas de suavizante de tejidos a una carga parcialmente seca puede dañar las prendas.
- **¿Estaban sucias las prendas en el momento en que se colocaron en la secadora?**

Las prendas deben estar limpias antes de secarlas.
- **¿Se han separado debidamente las prendas?**

Separe la ropa de colores claros de la de colores oscuros. Separe los artículos de colores sólidos de los que destiñen.

---

## Ropa encogida

---

- **¿Se ha sobrecargado la secadora?**  
Seque cargas más pequeñas que puedan rotar con libertad.
- **¿Se ha secado en exceso la carga?**  
Verifique la etiqueta de cuidado del fabricante. Seleccione el programa de la secadora de acuerdo al tipo de carga. Vea "Consejos para secado, ciclo y temperatura".

---

## Ropa arrugada

---

- **¿Se ha sacado la ropa de la secadora al final del ciclo?**  
Saque la carga de ropa tan pronto se detenga la rotación del tambor.
- **¿Se ha sobrecargado la secadora?**  
Seque cargas más pequeñas que puedan rotar con libertad.
- **¿Se ha secado en exceso la carga?**  
Compruebe la etiqueta de cuidado del fabricante. Seleccione el programa de la secadora de acuerdo al tipo de carga. Vea "Consejos para secado, ciclo y temperatura".

---

## Olores

---

- **¿Ha estado pintando, tiñendo o barnizando recientemente el área donde se encuentra la secadora?**  
De ser así, ventile el área. Cuando los olores o humos se hayan esfumado del área, vuelva a lavar y secar la ropa.
- **¿Para las secadoras eléctricas, se está usando la secadora por primera vez?**  
El nuevo elemento calefactor eléctrico puede despedir olor. El olor desaparecerá después del primer ciclo.
- **¿Para la secadoras a gas, hay alguna fuga de gas?**  
Cierre la línea de abastecimiento de gas, salga de su casa y llame a la compañía abastecedora de gas de su localidad.

---

## Prendas deterioradas

---

- **Compruebe lo siguiente:**
  - ¿Se han dejado abiertas las cremalleras, corchetes y enganches?
  - ¿Se han atado los cordones y cuerdas para evitar que se enreden?
  - ¿Se han observado las instrucciones de cuidado de las etiquetas?
  - ¿Se han deteriorado las prendas antes del secado?

Si aún tiene problemas, consulte la sección de Ayuda o Servicio.

---

# AYUDA O SERVICIO

Antes de llamar para solicitar ayuda o servicio, por favor consulte la sección "Solución de Problemas". Esto podría ahorrarle el costo de una visita de servicio. Si todavía necesita ayuda, siga las instrucciones a continuación.

### Si necesita ayuda o servicio

Si su problema no se debe a ninguna de las causas indicadas en la sección "Solución de Problemas", póngase en contacto con el distribuidor donde compró la secadora o una empresa de servicio designada por Whirlpool.

Cuando llame, por favor tenga a mano la fecha de compra y el número completo de modelo y de serie de su electrodoméstico. Esta información nos ayudará a atender mejor su solicitud.

### Si necesita piezas de repuesto

FSP® es una marca registrada protegida por Whirlpool Corporation para piezas de repuesto de calidad. Busque este símbolo de calidad cuando necesite adquirir piezas de repuesto. Las piezas de repuesto FSP se acoplarán y funcionarán correctamente, puesto que han sido confeccionadas con las mismas especificaciones estrictas utilizadas para fabricar cada nuevo aparato electrodoméstico WHIRLPOOL®.

Para conseguir las piezas de repuesto FSP en su región, llame al distribuidor donde compró la secadora o a una empresa de servicio designada por Whirlpool.

# SÉCURITÉ DE LA SÈCHE-LINGE

## Votre sécurité et celle des autres est très importante.

Nous donnons de nombreux messages de sécurité importants dans ce manuel et sur votre appareil ménager. Assurez-vous de toujours lire tous les messages de sécurité et de vous y conformer.



Voici le symbole d'alerte de sécurité.

Ce symbole d'alerte de sécurité vous signale les dangers potentiels de décès et de blessures graves à vous et à d'autres.

Tous les messages de sécurité suivront le symbole d'alerte de sécurité et le mot "DANGER" ou "AVERTISSEMENT". Ces mots signifient :

 **DANGER**

Risque possible de décès ou de blessure grave si vous ne suivez pas immédiatement les instructions.

 **AVERTISSEMENT**

Risque possible de décès ou de blessure grave si vous ne suivez pas les instructions.

Tous les messages de sécurité vous diront quel est le danger potentiel et vous disent comment réduire le risque de blessure et ce qui peut se produire en cas de non-respect des instructions.

**AVERTISSEMENT : Pour votre sécurité, les renseignements dans ce manuel doivent être observés pour réduire au minimum les risques d'incendie ou d'explosion ou pour éviter des dommages au produit, des blessures ou un décès.**

- Ne pas entreposer ou utiliser de l'essence ou d'autres vapeurs ou liquides inflammables à proximité de cet appareil ou de tout autre appareil électroménager.
- **QUE FAIRE DANS LE CAS D'UNE ODEUR DE GAZ :**
  - Ne pas tenter d'allumer un appareil.
  - Ne pas toucher à un commutateur électrique; ne pas utiliser le téléphone se trouvant sur les lieux.
  - Évacuer tous les gens de la pièce, de l'édifice ou du quartier.
  - Appeler immédiatement le fournisseur de gaz d'un téléphone voisin. Suivre ses instructions.
  - À défaut de joindre votre fournisseur de gaz, appeler les pompiers.
- L'installation, l'entretien ou les conversions pour utilisation avec d'autres sources de gaz doivent être effectués par un installateur qualifié, une agence de service ou le fournisseur de gaz.

## IMPORTANTES INSTRUCTIONS DE SÉCURITÉ

**AVERTISSEMENT :** Pour réduire le risque d'incendie, de choc électrique ou de blessure lors de l'utilisation du sèche-linge, il convient d'observer certaines précautions élémentaires dont les suivantes :

- Lire toutes les instructions avant d'utiliser le sèche-linge.
- S'assurer que la pièce où se trouve le sèche-linge dispose d'un apport d'air adéquat pour la combustion du gaz et/ou le séchage. Une fenêtre ou une ouverture équivalente doit être ouverte dans la pièce durant l'utilisation du sèche-linge (une forme d'ouverture équivalente comprend une persienne réglable, un panneau articulé ou un autre dispositif de ventilation qui s'ouvre directement vers l'extérieur).
- Maintenir un dégagement minimum de 10 cm (4 po) entre l'arrière du sèche-linge et tout mur.
- Le fonctionnement de cet appareil peut affecter le fonctionnement d'autres types d'appareils alimentés au gaz qui obtiennent leur apport d'air pour une combustion sûre dans la même pièce. En cas de doute, consulter les fabricants des appareils.
- Ne pas obstruer l'apport d'air au sèche-linge (voir les instructions d'installation pour les dégagements minimums).
- Ne pas placer des articles exposés aux huiles de cuisson dans votre sèche-linge. Les articles contaminés par des huiles de cuisson peuvent contribuer à une réaction chimique qui pourrait causer à la charge de s'enflammer.
- Ne pas faire sécher dans la machine des articles qui ont déjà été nettoyés, lavés, imbibés ou tachés d'essence, de solvants pour nettoyage à sec, d'autres substances inflammables, ou de substances explosives puisqu'elles dégagent des vapeurs qui peuvent provoquer un incendie ou une explosion.
- Ne pas permettre à des enfants de jouer sur ou à l'intérieur du sèche-linge. Une surveillance étroite est nécessaire lorsque le sèche-linge est utilisé près d'eux.
- Avant d'enlever le sèche-linge du service ou le jeter, enlever la porte du compartiment de séchage.
- Ne pas mettre la main dans le sèche-linge si le tambour est en mouvement. L'appareil est muni d'un interrupteur de porte pour votre sécurité.
- Ne pas installer ni entreposer le sèche-linge où il sera exposé aux intempéries.
- Ne pas jouer avec les commandes.
- Ne pas continuer d'utiliser cet appareil s'il semble défectueux.
- Ne pas réparer ni remplacer une pièce du sèche-linge ou essayer d'en faire l'entretien à moins d'une recommandation spécifique dans le guide d'utilisation et d'entretien. Seul un personnel de service compétent doit effectuer les réparations et l'entretien.
- Ne pas utiliser un produit assouplissant de tissu ou des produits pour éliminer la statique à moins qu'ils ne soient recommandés par le fabricant du produit assouplissant de tissu ou du produit.
- Ne pas utiliser la chaleur pour faire sécher des articles fabriqués avec du caoutchouc mousse ou des matériaux semblables.
- Toujours utiliser la période de refroidissement à la fin du programme de séchage pour éviter une accumulation de la chaleur dans les vêtements rangés.
- Nettoyer le filtre à charpie avant et après chaque charge. Ne pas faire fonctionner le sèche-linge sans filtre à charpie.
- S'assurer que les ouvertures d'évacuation et d'entrée d'air et les abords immédiats sont libres de l'accumulation de charpie, de poussière et de saleté.
- Un nettoyage périodique de l'intérieur du sèche-linge et du conduit d'évacuation doit être effectué par une personne qualifiée.
- Voir les instructions d'installation pour les exigences de liaison de l'appareil à la terre.
- Si le cordon d'alimentation est endommagé, il doit être remplacé par le fabricant, son agent de service ou une personne aux qualifications similaires dans le but d'éviter un danger.

**CONSERVEZ CES INSTRUCTIONS**



# PIÈCES ET CARACTÉRISTIQUES

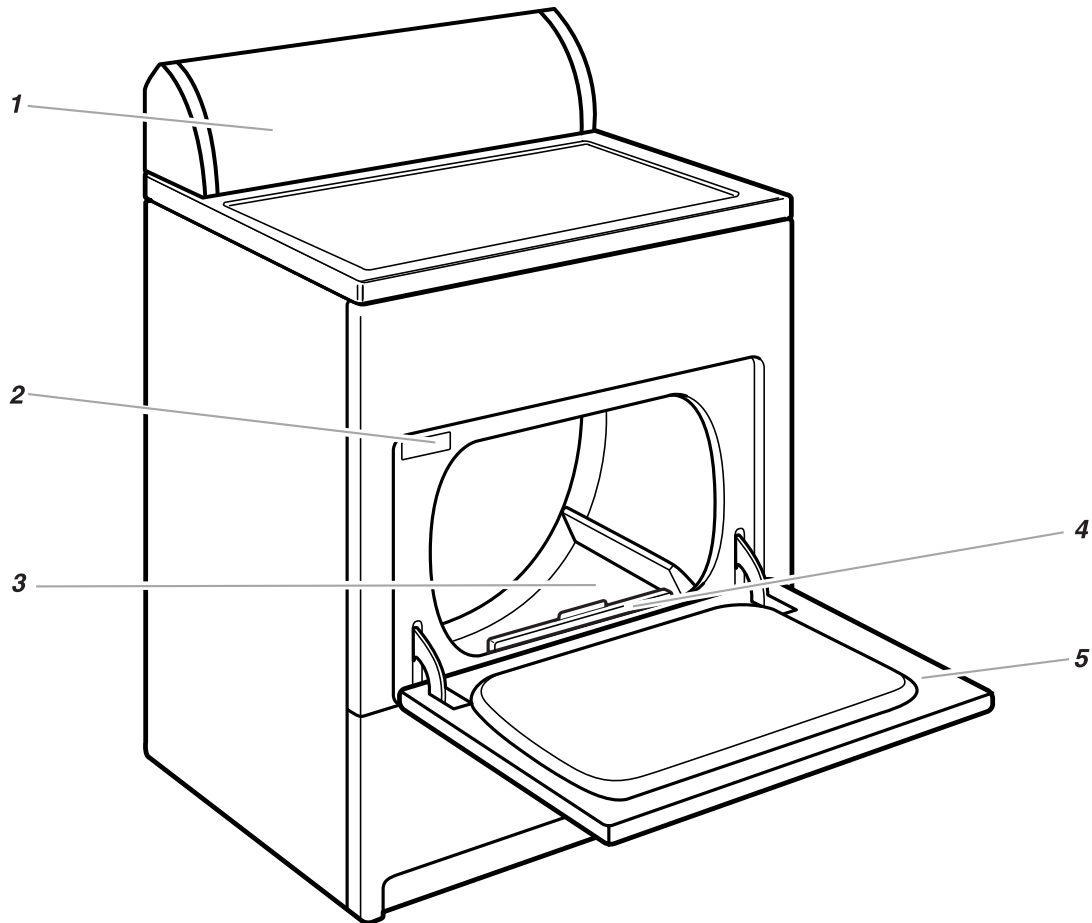

1. Tableau de commande
2. Plaque signalétique des numéros de modèle et de série
3. Tambour du sèche-linge
4. Filtre à charpie
5. Porte à ouverture large

## Autres caractéristiques possibles sur votre sèche-linge

- Sélecteur de signal de fin de programme
- Sélecteur Wrinkle Guard II
- Détecteur de séchage automatique

Porte à très grande ouverture

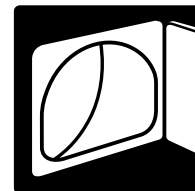

## Tableau de commande

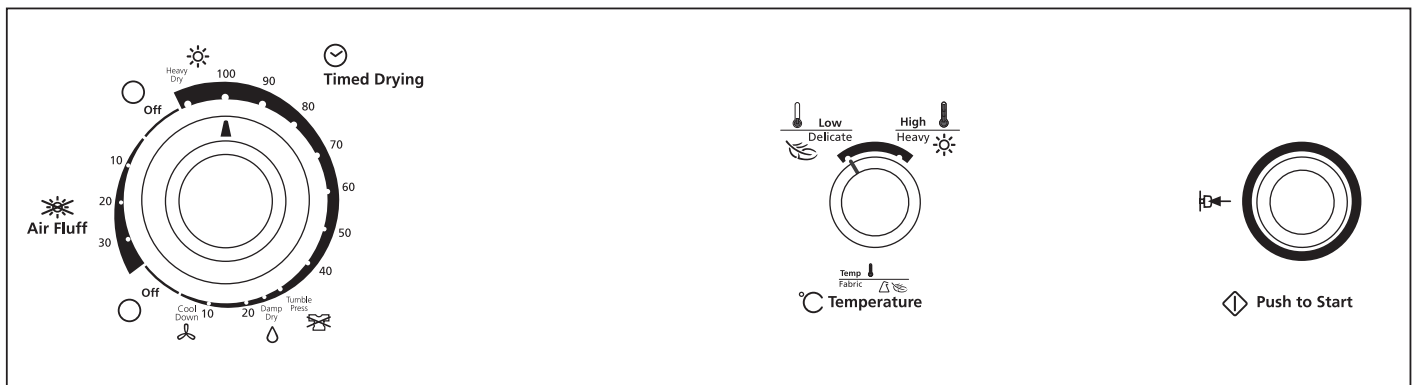

# VÉRIFICATION DU CONDUIT D'ÉVACUATION

Le sèche-linge doit être bien installé et muni d'un système adéquat d'évacuation de l'air pour donner une efficacité maximale de séchage et un temps de séchage plus court. Utiliser les dégagements minimums recommandés pour l'installation (voir Instructions d'installation) pour éviter le blocage du débit de combustion et d'air de ventilation. Voir les instructions d'installation pour plus de renseignements.

## ⚠ AVERTISSEMENT



### Risque d'incendie

**Utiliser un conduit d'évacuation en métal lourd.**

**Ne pas utiliser un conduit d'évacuation en plastique.**

**Ne pas utiliser un conduit d'évacuation en feuille de métal.**

**Le non-respect de ces instructions peut causer un décès ou un incendie.**

Si le sèche-linge n'est pas bien installé et muni d'un système adéquat d'évacuation de l'air, il n'est pas couvert en vertu de la garantie.

**REMARQUE :** Les visites de service nécessitées par une évacuation inadéquate seront aux frais du client peu importe s'il a fait faire l'installation ou s'il l'a faite lui-même.

1. **Ne pas** utiliser un conduit flexible en plastique ou en papier métallisé. Utiliser un conduit de 10,2 cm en métal lourd. Ne pas déformer ni écraser le conduit d'évacuation en métal flexible. Il doit être complètement déployé pour permettre l'évacuation adéquate de l'air. Vérifier le système d'évacuation après l'installation. Se référer aux instructions d'installation pour la bonne longueur du conduit d'évacuation.

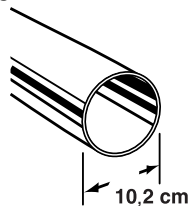

2. Utiliser un clapet d'évacuation de 10,2 cm. Les clapets plus petits augmentent la durée requise de séchage.

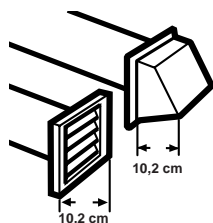

3. On peut acheminer le conduit d'évacuation vers le haut, vers le bas, vers la gauche, vers la droite, ou en ligne droite depuis l'arrière du sèche-linge. L'espace de dégagement est indiqué dans les instructions d'installation.

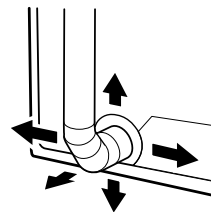

4. Utiliser l'acheminement le plus rectiligne possible lors de l'installation du conduit d'évacuation. Utiliser le moins possible de coudes et de virages. Accorder de l'espace lors de l'utilisation de coudes ou de virages. Plier le conduit graduellement pour éviter de le déformer.

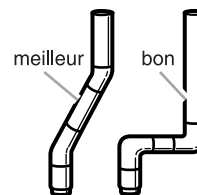

5. Sceller chaque joint avec du ruban adhésif pour conduits. **Ne pas** utiliser de vis pour fixer le conduit d'évacuation. La charpie risque de s'accrocher aux vis.

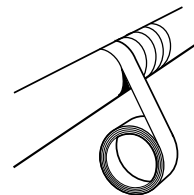

6. Nettoyer périodiquement le conduit d'évacuation, selon l'utilisation, mais au moins à tous les 2 ans ou lors de l'installation du sèche-linge à un nouvel endroit.

- Déconnecter le conduit d'évacuation du sèche-linge et nettoyer une section à la fois jusqu'au clapet d'évacuation.

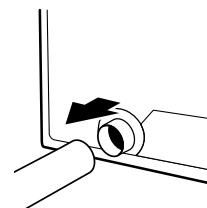

- Utiliser le tuyau d'un aspirateur, ou un manche (ou une broche) auquel vous aurez fixé un chiffon ou un plumeau, pour enlever la charpie.
- S'assurer que le clapet à l'extrémité extérieure du conduit d'évacuation fonctionne librement.
- Après le nettoyage, veuillez suivre les instructions d'installation fournies avec le sèche-linge pour une vérification finale de l'appareil.

# UTILISATION DU SÈCHE-LINGE

## Mise en marche du sèche-linge

### ⚠ AVERTISSEMENT



#### Risque d'explosion

Garder les matières et les vapeurs inflammables, telle que l'essence, loin de la sècheuse.

Ne pas faire sécher un article qui a déjà été touché par un produit inflammable (même après un lavage).

Le non-respect de ces instructions peut causer un décès, une explosion ou un incendie.

### ⚠ AVERTISSEMENT



#### Risque d'incendie

Aucune laveuse ne peut complètement enlever l'huile.

Ne pas faire sécher des articles qui ont été salis par tout genre d'huile (y compris les huiles de cuisson).

Les articles contenant mousse, caoutchouc ou plastique doivent être séchés sur une corde à linge ou par le programme de séchage à l'air.

Le non-respect de ces instructions peut causer un décès ou un incendie.

Avant d'utiliser votre sèche-linge, essuyer le tambour du sèche-linge avec un linge humide pour enlever la poussière accumulée durant l'entreposage et l'expédition.

1. Charger les vêtements dans le sèche-linge sans les tasser et fermer la porte. Ne pas surcharger le sèche-linge. Prévoir suffisamment d'espace pour un culbutage libre des vêtements. La charge maximale de vêtements (tissus de coton) est de 9,1 kg.



2. Tourner le bouton de commande de programme au programme recommandé pour le type de la charge à faire sécher.

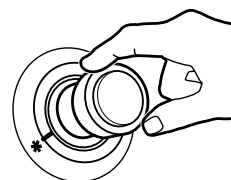

3. Choisir un réglage de température sur les modèles avec un sélecteur Temp/Fabric (température/tissus). Les descriptions des programmes comprennent des suggestions pour le réglage de la température.

**REMARQUE** : Le sélecteur de température fait partie du bouton de commande des programmes sur certains modèles.

4. Sélectionner End of Cycle Signal (signal de fin de programme) si disponible. Le signal est utile lors du séchage de vêtements de pressage permanent ou synthétiques. Retirer promptement ces articles du sèche-linge à la fin du programme pour empêcher les faux plis.
5. Sélectionner l'option désirée. Voir "Caractéristiques supplémentaires".
6. Appuyer sur le bouton START (mise en marche). Votre sèche-linge est muni d'un dispositif d'allumage électronique entièrement automatique du brûleur; aucune intervention n'est requise de la part de l'utilisateur (la machine ne comporte pas de veilleuse).

**REMARQUE** : Votre sèche-linge s'arrête automatiquement à la fin d'un programme.

## Arrêt et remise en marche

On peut arrêter le sèche-linge à tout moment au cours d'un programme.

### Pour arrêter le sèche-linge

Ouvrir la porte du sèche-linge ou tourner le bouton de commande de programme à OFF (arrêt).

**REMARQUE** : Le bouton de commande de programme doit pointer vers une zone d'arrêt quand le sèche-linge n'est pas utilisé.

### Pour remettre le sèche-linge en marche

1. Fermer la porte.
2. Choisir un nouveau programme et une nouvelle température (si désiré).
3. Appuyer sur le bouton START (mise en marche).

## Chargement des vêtements

Mettre les vêtements dans le sèche-linge sans les tasser. Ne pas surcharger le sèche-linge. Prévoir suffisamment d'espace pour que les vêtements puissent culbuter librement. Le tableau suivant montre des exemples de charges équilibrées qui permettraient un culbutage adéquat.

<b>Vêtements de travail épais</b>	3 pantalons, 4 jeans, 2 salopettes, 3 chemises
<b>Articles délicats</b>	3 camisoles, 1 négligé, 4 jupons, 6 sous-vêtements, 2 chemises de nuit ou pyjamas, 1 ensemble pour enfant
<b>Serviettes</b>	10 serviettes de bain, 10 serviettes à main, 14 débarbouillettes, 1 tapis de bain
<b>Charge mixte</b>	3 draps doubles, 4 taies d'oreillers, 8 t-shirts, 6 shorts, 2 chemisiers, 8 mouchoirs

## Conseils pour séchage, programmes et température

Choisir le programme et la température corrects pour votre charge.

La période Cool Down (refroidissement) fait culbuter la charge sans chaleur au cours des quelques dernières minutes de tous les programmes pour faciliter la manutention de la charge.

### Conseils de séchage

- Suivre les directives sur l'étiquette lorsqu'elles sont disponibles.
- Si vous utilisez des feuilles d'assouplissant de tissus, utiliser seulement celles qui sont identifiées comme sans danger dans le sèche-linge. Suivre les instructions sur l'emballage.
- Enlever la charge du sèche-linge aussitôt que le culbutage cesse pour réduire le froissement. Cette action est particulièrement importante pour les tissus de pressage permanent, tricotés et tissus synthétiques.



















### Conseils pour les programmes et la température

- Faire sécher la plupart des charges en utilisant Energy Preferred Automatic Setting (\*) (réglage automatique éconergique), si disponible sur votre sèche-linge.
- Utiliser un réglage High Heat (chaleur élevée) pour sécher les articles lourds tels que les serviettes et les vêtements de travail.
- Utiliser un réglage Medium Heat (chaleur moyenne) pour sécher les articles moyennement lourds tels que draps, sous-vêtements, tissus de pressage permanent et certains tricotés.
- Utiliser un réglage Low Heat (chaleur basse) pour sécher les articles légers tels que lingerie, chemisiers, robes et certains tricotés.
- Utiliser un réglage sans chaleur (air) pour le caoutchouc, le plastique ou les tissus sensibles à la chaleur.
- Sécher sur une corde à linge les tissus doublés ou lamellés.

**REMARQUE :** Si vous avez des questions au sujet des températures de séchage pour diverses charges, se référer aux instructions sur l'étiquette du produit.

## Symboles du sèche-linge

Le panneau de commande du sèche-linge comporte des symboles. Consulter le tableau ci-dessous pour une définition de ces symboles.

Symboles	Symboles
 Refroidissement	 Bas/Tricotés
 Pressage par culbutage	 Moyen/Pressage permanent
 Séchage humide	 Élevé/Intense
 Séchage minuté	 Température
 Articles délicats	 Marche
 Séchage rapide	 Arrêt
 Synthétiques/Pressage permanent	 Appuyer pour mettre en marche
 Coton	 Appuyer pour mettre en marche
 Intense	 Duvetage

## Descriptions des programmes

Ce manuel couvre plusieurs modèles différents. Votre sèche-linge peut différer du modèle illustré et ne pas comporter tous les programmes et caractéristiques décrits.

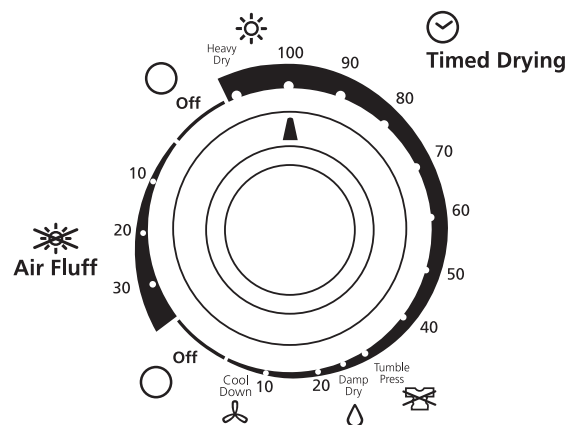

Bouton de commande de programme

## Auto Dry cycle (Programme de séchage automatique) (sur certains modèles)

Utiliser le programme automatique pour sécher la plupart des charges. Votre sèche-linge est doté d'un dispositif qui détecte le niveau d'humidité de la charge et arrête le sèche-linge dès que la charge atteint le degré de séchage choisi.

- Régler la température au moyen du sélecteur de température en fonction des tissus dans la charge.

Après le séchage d'une charge, en vérifier le degré de séchage.

- Si la charge est plus sèche que vous le désirez, choisir un réglage plus près de Less Dry (moins sec) la prochaine fois que vous ferez sécher une charge semblable.
- Si la charge n'est pas aussi sèche que vous le désirez, achever le séchage au moyen d'un programme minuté. Choisir un réglage plus près de Very Dry (très sec) la prochaine fois que vous ferez sécher une charge semblable.

**REMARQUE :** La durée de séchage varie au cours d'un programme automatique. Le type de tissu, la taille de la charge et le degré de séchage choisi affectent la durée de séchage. Voir "Conseils pour séchage, programmes et température".

## Timed Drying cycle(s) (Programme(s) de séchage minuté)

Le programme Timed Drying (séchage minuté) est utile pour les articles lourds et encombrants tels que les descentes de lit et les vêtements de travail, ou les grosses charges qui demandent un temps de séchage prolongé. Régler le bouton de commande de programme, si disponible, à High Heat (chaleur élevée).

Sur certains modèles, on peut utiliser le programme Timed Drying (séchage minuté) pour les articles légers tels que la lingerie ou les tricots. Régler le sélecteur de température à Low Heat (chaleur basse).

**REMARQUE:** Utiliser le programme Timed Drying pour compléter le séchage d'articles s'ils sont encore humides après le programme automatique.

## Air Fluff ou Air Dry cycles (Programmes de duvetage ou de séchage à l'air)

Utiliser le programme Air Fluff ou Air Dry (duvetage ou séchage à l'air) pour les articles qui demandent un séchage sans chaleur tels que le caoutchouc, le plastique et les tissus sensibles à la chaleur. Ce tableau montre des exemples d'articles qui peuvent être séchés avec le programme duvetage ou séchage à l'air.

Type de charge	Programme de duvetage ou séchage à l'air*
Caoutchouc mousse - oreillers, soutiens-gorge et jouets rembourrés	20 - 30
Plastique - rideaux de douche, nappes de table	20 - 30
Tapis à endos de caoutchouc	40 - 50
Oléfine, polypropylène, nylon diaphane	10 - 20

\*(Minutes). Remettre le programme en marche pour compléter le séchage au besoin.

## Lors de l'utilisation du séchage sans chaleur

- Vérifier que les recouvrements sont bien cousus.
- Secouer et faire bouffer les oreillers à la main périodiquement pendant le programme.
- Sécher l'article complètement. Les oreillers en caoutchouc mousse sont lents à sécher.

## Caractéristiques supplémentaires

Ce manuel couvre plusieurs modèles différents. Votre sèche-linge peut différer du modèle illustré et ne pas comporter tous les programmes et caractéristiques décrits.

### Heavy Dry (Séchage intense)

Sélectionner ce réglage pour faire sécher également les articles de grande taille ou lourds tels que les serviettes de bain ou les robes de chambre en coton épais. Régler le sélecteur de température, si disponible, à High Heat (chaleur élevée).

### Cotton (Coton)

Choisir ce réglage pour sécher complètement les articles lourds tels que les draps, couvre-matelas et édredons, ou une charge de serviettes. Régler le sélecteur de température, si disponible, à High Heat (chaleur élevée).

### Synthetics/Permanent Press (Synthétiques/Pressage permanent)

Choisir ce programme pour faire sécher des articles synthétiques légers ou sans repassage tels que les chemises, chemisiers ou robes. Choisir un réglage de Medium Heat (chaleur moyenne) si disponible.

### Quick Dry (Séchage rapide)

Utiliser ce programme pour faire sécher de petites charges ou des charges nécessitant une courte durée de séchage. Choisir un réglage de chaleur High (élevée) ou Medium (moyenne) en fonction du type de tissus à sécher.

### Delicates (Articles délicats)

Sélectionner cette option pour faire sécher les petites charges ou les articles légers. Régler le sélecteur de température, si disponible, à Low Heat (chaleur basse) ou Extra Low Heat (extra basse).

### TUMBLE PRESS® (Réglage Pressage par culbutage)

Sélectionner ce réglage pour enlever les faux plis des articles tels que le linge empilé dans une valise ou des articles froissés pour avoir été laissés dans le sèche-linge trop longtemps. Régler le sélecteur de température, si disponible, à Medium (moyen) ou à Low Heat (chaleur basse) selon la texture des tissus dans votre charge.

### Damp Dry (Séchage humide)

Choisir ce réglage pour sécher des articles au degré humide ou sécher des articles qui ne demandent pas un programme complet de séchage, tels que les jeans (pour empêcher la raideur) ou les vêtements en coton (pour faciliter le repassage). Régler le sélecteur de température si disponible, à High Heat (chaleur élevée).

### Wrinkle Guard II

Lorsqu'on ne peut pas enlever une charge du sèche-linge dès qu'il s'arrête, des faux plis peuvent se former. La caractéristique Wrinkle Guard II fournit un culbutage à intervalles, réarrange et aère les charges pendant une période jusqu'à 30 minutes pour éviter les faux plis. Appuyer sur le bouton Wrinkle Guard ON pour activer la caractéristique Wrinkle Guard II. Un signal sonore sera entendu périodiquement lorsque le réglage Wrinkle Guard II est activé, si le signal de fin de programme est choisi. Le signal et le programme se termineront lorsqu'on ouvre la porte du sèche-linge ou lorsqu'on tourne le bouton de commande de programme à Off (arrêt).

### Système de soin DRYEL® pour les tissus

Lors de l'utilisation de soin DRYEL pour les tissus, choisir le réglage du programme DRYEL et le réglage de température DRYEL. Le soin des tissus DRYEL, lorsqu'il est employé selon le mode d'emploi du fabricant, a été vérifié et approuvé pour utilisation dans les sèche-linge de pleine capacité, construits par Whirlpool Corporation.

### End of Cycle Signal (Signal de fin de programme)

- Le End of Cycle Signal (signal de fin de programme) se fait entendre quand un programme est terminé. Si votre signal de fin de programme est sélectionnable, le signal se fera entendre seulement s'il est réglé à On (allume).
- Si la caractéristique Wrinkle Guard est activée, le signal sonore se fait entendre à intervalles de quelques minutes. Le signal s'arrête à l'ouverture de la porte ou si le bouton de commande de programme est tourné à Off (arrêt).

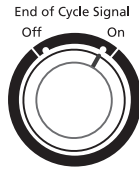

## ENTRETIEN DU SÈCHE-LINGE

### Nettoyage du filtre à charpie

#### Nettoyage avant chaque charge

Le filtre à charpie est situé au sommet du sèche-linge. Nettoyer le filtre avant le séchage de chaque charge. Un filtre obstrué par de la charpie peut augmenter le temps de séchage.

#### Nettoyage

1. Tirer le filtre à charpie contre soi. Rouler la charpie avec les doigts pour l'enlever. Ne pas rincer ni laver le filtre pour enlever la charpie. La charpie mouillée s'enlève difficilement.

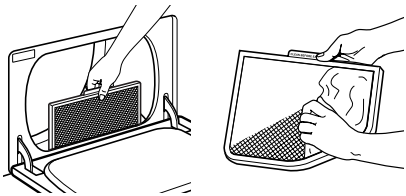

2. Pousser le filtre à charpie fermement pour le remettre en place.

#### IMPORTANT :

- Ne pas faire fonctionner le sèche-linge avec un filtre à charpie mal installé, endommagé, bloqué ou manquant. Une telle action peut causer une surchauffe ou des dommages au sèche-linge et aux tissus.
- Certaines serviettes faites de fibres synthétiques et de fibres naturelles (mélange de polyester et coton) peuvent produire plus de charpie que d'autres serviettes de telle sorte que le filtre à charpie de votre sèche-linge se remplit plus rapidement. S'assurer d'enlever la charpie du filtre à charpie avant et après le séchage de serviettes neuves.
- Si de la charpie tombe du filtre dans le sèche-linge lors de son enlèvement, vérifier le clapet d'évacuation et le débarrasser de la charpie accumulée. Voir "Vérification du conduit d'évacuation"

### Nettoyage au besoin

Des résidus de détergents à lessive et d'assouplissants de tissus peuvent s'accumuler sur le filtre à charpie. Cette accumulation peut causer des temps de séchage plus longs, ou causer un arrêt du sèche-linge avant que la charge ne soit complètement sèche. Le filtre est probablement obstrué si de la charpie tombe du filtre. Nettoyer le filtre à charpie avec une brosse en nylon tous les six mois ou plus souvent s'il devient obstrué à la suite d'une accumulation de résidus.

#### Lavage

1. Mouiller les deux côtés du filtre à charpie avec de l'eau chaude.
2. Mouiller une brosse en nylon avec de l'eau chaude et du détergent liquide. Frotter le filtre avec la brosse en nylon pour enlever l'accumulation de résidus.

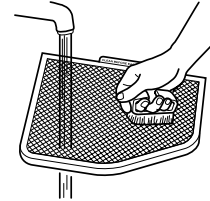

3. Rincer le filtre à l'eau chaude.
4. **Sécher à fond** le filtre à charpie avec une serviette propre. Remplacer le filtre dans le sèche-linge.

### Nettoyage à l'intérieur du sèche-linge

## ⚠ AVERTISSEMENT



#### Risque d'explosion

**Utiliser un produit de nettoyage ininflammable.**  
**Le non-respect de cette instruction peut causer un décès, une explosion ou un incendie.**

#### Nettoyage du tambour du sèche-linge

1. Préparer une pâte avec un détergent à lessive en poudre et de l'eau chaude.
2. Appliquer la pâte sur un linge doux.  
OU  
Verser un nettoyant ménager liquide ininflammable sur la surface tachée et frotter avec un linge doux jusqu'à ce que toute la teinture qui reste soit enlevée.
3. Essuyer complètement le tambour avec un linge humide.
4. Faire culbuter une charge de linge ou de serviettes propres pour sécher le tambour.

**REMARQUE :** Les vêtements contenant des teintures instables, tels que jeans en denim ou articles en coton de couleur, peuvent décolorer l'intérieur du sèche-linge. Ces taches ne sont pas nuisibles à votre sèche-linge et ne tacheront pas les vêtements dans les charges futures. Faire sécher les articles à teinture instable en les retournant à l'envers, pour empêcher le transfert de la teinture.

---

## Comment enlever la charpie accumulée de l'intérieur du sèche-linge

La charpie peut s'accumuler à l'intérieur du sèche-linge et constituer un combustible pour un incendie. La charpie doit être enlevée à tous les deux ans, ou plus souvent, selon l'utilisation du sèche-linge. Le nettoyage doit être effectué par un technicien de service compétent. Si vous avez des questions ou commentaires, veuillez téléphoner à une compagnie de service Whirlpool désignée.

---

### Entretien régulier

Il est recommandé de confier l'entretien régulier du sèche-linge à un technicien de service Whirlpool désigné pour en assurer le fonctionnement en toute sécurité et d'une efficacité maximale. En usage normal, cet entretien devrait s'effectuer à intervalles de 12 mois. En service rigoureux, cet intervalle devrait être réduit en conséquence.

---

## DÉPANNAGE

Essayer d'abord les solutions suggérées ici; elles pourraient vous éviter le coût d'une visite de service...

---

### Séchage des vêtements non satisfaisant

---

- **Vérifier ce qui suit :**  
Le filtre à charpie est-il obstrué?  
  
Le conduit d'évacuation ou le clapet d'évacuation à l'extérieur est-il obstrué de charpie, restreignant le mouvement de l'air? Faire fonctionner le sèche-linge pendant 5 à 10 minutes. Tenir la main sous le clapet d'évacuation à l'extérieur pour vérifier le mouvement de l'air. Si vous ne sentez pas l'air sortir, nettoyer le système d'évacuation ou remplacer le conduit d'évacuation par un conduit en métal lourd ou flexible. Voir les instructions d'installation.  
  
Le conduit d'évacuation est-il écrasé ou déformé? Le remplacer par un conduit rigide en métal lourd ou par un conduit flexible en métal. Voir les instructions d'installation.  
  
Un fusible est-il grillé ou un disjoncteur s'est-il déclenché?  
  
A-t-on sélectionné un programme de séchage à l'air? Choisir le bon programme pour les types de vêtements à sécher. Voir "Conseils pour séchage, programmes et température".  
  
Pour les sèche-linge à gaz, le robinet de la conduite d'alimentation est-il ouvert?  
  
Des feuilles d'assouplissant de tissus bloquent-elles la grille de sortie? Utiliser seulement une feuille d'assouplissant par charge et l'utiliser une seule fois.
- **Le sèche-linge est-il situé dans une pièce où la température est inférieure à 7°C?**  
Le bon fonctionnement des programmes du sèche-linge nécessite des températures supérieures à 7°C.
- **De l'eau de rinçage froide a-t-elle été utilisée? La charge était-elle très mouillée?**  
Prévoir des durées de séchage plus longues pour les articles rincés à l'eau froide et les articles qui retiennent l'humidité (cotons).
- **La charge est-elle trop grosse et encombrante pour sécher rapidement?**  
Séparer la charge pour qu'elle culbute librement.

---

### Le sèche-linge ne fonctionne pas

---

- **Vérifier ce qui suit :**  
Le cordon d'alimentation est-il branché?  
  
Le fusible est-il grillé ou un disjoncteur s'est-il ouvert?  
  
Utilise-t-on un fusible régulier? Utiliser un fusible temporisé.  
  
La porte du sèche-linge est-elle bien fermée?  
  
A-t-on appuyé fermement sur le bouton START (mise en marche)?  
  
A-t-on choisi un programme?
- 

### Sons inhabituels

---

- **Le sèche-linge est-il resté hors service pendant un certain temps?**  
Si le sèche-linge n'a pas été utilisé pendant un certain temps, il est possible qu'on entende un bruit de cognement au cours des premières minutes de fonctionnement.
  - **S'agit-il d'un sèche-linge à gaz?**  
Le dé clic du robinet de gaz est un bruit de fonctionnement normal.
- 

### Charpie sur la charge

---

- **Le filtre à charpie est-il obstrué?**  
Nettoyer le filtre à charpie. Vérifier la circulation de l'air.
  - **La charge est-elle bien triée?**  
Trier le linge qui produit de la charpie (serviettes, chenille) du linge qui en recueille (velours côtelé, tissus synthétiques). Trier aussi les couleurs.
  - **La charge est-elle trop considérable ou trop lourde?**  
Faire sécher des charges plus petites de telle sorte que la charpie soit dirigée vers le filtre à charpie.
  - **La charge a-t-elle été surséchée?**  
Utiliser le réglage correct du sèche-linge selon le type de charge. Le surséchage peut causer de l'électricité statique qui attire la charpie. Voir "Conseils pour séchage, programmes et température".
  - **A-t-on laissé du papier ou des mouchoirs en papier dans les poches?**
  - **Prend-on le boulochage pour de la charpie?**  
Le boulochage (surface boulochée) est causé par l'usure normale et le lavage.
- 

### Taches sur la charge ou décoloration

---

- **L'assouplissant de tissus pour sèche-linge a-t-il été utilisé de façon appropriée?**  
Ajouter les feuilles d'assouplissant de tissus pour sèche-linge au début du programme. Les feuilles d'assouplissant de tissus ajoutées à une charge partiellement sèche peuvent tacher les vêtements.
- **A-t-on placé des articles sales dans le sèche-linge?**  
Les articles doivent être lavés avant d'être séchés.
- **Les articles ont-ils été triés correctement?**  
Séparer les articles de couleur pâle des articles de couleur foncée. Trier les couleurs grand teint des couleurs qui déteignent.

---

## Rétrécissement des articles

---

- **Le sèche-linge a-t-il été surchargé?**  
Faire sécher de plus petites charges qui peuvent culbuter librement.
- **La charge a-t-elle été surséchée?**  
Vérifier l'étiquette d'entretien du fabricant. Faire correspondre le réglage du sèche-linge au type de charge. Voir "Conseils pour séchage, programmes et température".

---

## Linge froissé

---

- **A-t-on sorti le linge du sèche-linge dès la fin du programme?**  
Sortir le linge dès que le culbutage est terminé.
- **Le sèche-linge a-t-il été surchargé?**  
Faire sécher de plus petites charges qui peuvent culbuter librement.
- **La charge a-t-elle été surséchée?**  
Vérifier l'étiquette d'entretien du fabricant. Faire correspondre le réglage du sèche-linge au type de charge. Voir "Conseils pour séchage, programmes et température".

---

## Odeurs

---

- **A-t-on récemment utilisé de la peinture, de la teinture ou du vernis dans la pièce où se trouve le sèche-linge?**  
Si c'est le cas, aérer la pièce. Une fois les odeurs ou émanations disparues, laver et sécher à nouveau les vêtements.
- **Si le sèche-linge est électrique, est-il utilisé pour la première fois?**  
Le nouvel élément de séchage électrique peut émettre une odeur. L'odeur disparaîtra après le premier programme.
- **Si le sèche-linge est à gaz, il est possible qu'il y ait une fuite.**  
Fermer la canalisation d'alimentation de gaz, quitter le domicile et contacter la compagnie de gaz locale.

---

## Vêtements endommagés

---

- **Vérifier ce qui suit :**  
Les fermetures à glissière, les boutons pressions et les agrafes ont-ils été laissés ouverts?  
  
A-t-on attaché les cordons et ceintures pour éviter qu'ils ne s'emmêlent?  
  
A-t-on suivi les instructions d'entretien sur l'étiquette du fabricant?  
  
Les articles ont-ils été endommagés avant le séchage?

**Si vous avez encore besoin d'aide, voir la section "Assistance ou service".**

---

# ASSISTANCE OU SERVICE

Avant de faire un appel pour assistance ou service, veuillez vérifier la section "Dépannage". Cette vérification peut vous faire économiser le coût d'une visite de réparation. Si vous avez encore besoin d'aide, suivre les instructions ci-dessous.

### Si vous avez besoin d'assistance ou de service

Si votre problème n'est pas attribuable à l'une des causes mentionnées dans la section de Dépannage, contacter le marchand chez qui vous avez acheté le sèche-linge, ou une compagnie de service Whirlpool désignée.

Lors d'un appel, veuillez connaître la date d'achat et les numéros au complet de modèle et de série de votre appareil. Ces renseignements nous aideront à mieux répondre à votre demande.

### Si vous avez besoin de pièces de rechange

FSP® est une marque de commerce protégée de Whirlpool Corporation pour les pièces de qualité. Recherchez ce symbole de qualité chaque fois que vous avez besoin de pièces de rechange. Les pièces de rechange FSP conviendront bien parce qu'elles sont fabriquées avec la même précision que celle utilisée dans la fabrication de chaque nouvel appareil WHIRLPOOL®.

Pour obtenir des pièces FSP dans votre région, contactez le marchand chez qui vous avez acheté le sèche-linge, ou une compagnie de service Whirlpool désignée.