



LAVAVAJILLAS

Manual de uso y cuidado

Para consultas respecto a características, operación/desempeño, accesorios o servicio técnico, llame al:
01-800-8-300-400

Visite nuestra página de Internet:
www.whirlpool.com.mx

Índice..... 2

Este manual contiene información útil, léalo detenidamente.

Modelos
7GU2455XTS, 7GU3200XTS,
7GU3600XTS

ÍNDICE

LAVAVAJILLAS WHIRLPOOL®	2
SEGURIDAD DE LA LAVAVAJILLAS	3
Antes de usar su lavavajillas	4
PIEZAS Y CARACTERÍSTICAS	5
Paneles de control	6
GUÍA DE PUESTA EN MARCHA	7
El uso de su nueva lavavajillas	7
Cómo detener su lavavajillas	7
CÓMO CARGAR LA LAVAVAJILLAS	8
Sugerencias para cargar la lavavajillas	8
Cómo cargar la canasta superior	8
Cómo cargar la canasta inferior	10
Cómo llenar la canastilla de los cubiertos	11
CÓMO USAR LA LAVAVAJILLAS	13
Depósito del detergente	13
Depósito del agente de enjuague	14
Consejos para la eficiencia de la lavavajillas	14
Tablas de selección de ciclos	15
Cómo cancelar un ciclo	16
Para cambiar un ciclo o una selección	17
Para agregar artículos durante un ciclo	17
Selecciones de opciones	17
Indicadores de estado del ciclo	19
Orificio de ventilación activo	19
Sistema de sensor	19
Sistema de secado	19
Flotador de protección de sobrellenado	19
CÓMO LAVAR ARTÍCULOS ESPECIALES	20
CUIDADO DE LA LAVAVAJILLAS	21
Limpieza	21
Purga de aire del desagüe	21
Almacenamiento	21
SOLUCIÓN DE PROBLEMAS	22
FORMATO DE IDENTIFICACIÓN	24
GARANTÍA	24

LAVAVAJILLAS WHIRLPOOL®

Especificaciones Técnicas

Modelo	7GU2455XTS 7GU3200XTS 7GU3600XTS
---------------	-------------------------------------------------------------

Frecuencia de Operación	60 Hz
-------------------------	--------------

Consumo de Corriente	10 A
----------------------	-------------

Tensión de Alimentación	127 V ~
-------------------------	----------------

Capacidad de la carga

Esta lavavajillas está diseñada con la capacidad para los siguientes artículos :

- 12 Cuchillos
- 12 Tazas
- 24 Tenedores
- 12 Platos planos
- 24 Cucharas
- 12 Ensaladeras
- 1 Tenedor para servir
- 12 Platos
- 2 Cucharas para servir
- 1 Bandeja
- 12 Vasos
- 2 Tazones para servir
- 12 Tazones para sopa o para cereal

Importador

WHIRLPOOL MÉXICO S.A. de C.V.
Antigua Carretera a Roma km 9
Col. Milagro
Apodaca, N.L., México, C.P. 66634
Tel (01 81) 83-29-23-00

Exportador

WHIRLPOOL CORPORATION
Benton Harbor, Michigan
U.S.A.

Mensaje para el usuario

Agradecemos la compra de un electrodoméstico WHIRLPOOL®.

Porque su vida es cada vez más activa y con mayores ocupaciones, las lavavajillas WHIRLPOOL® son fáciles de usar, ahorran tiempo y le dan funcionalidad al hogar. Para asegurar que la lavavajillas funcione por muchos años sin problemas, hemos diseñado este Manual de Uso y Cuidado. Contiene información valiosa acerca de cómo operar y cuidar de su lavavajillas de manera correcta y segura. Por favor léalo con cuidado.

SEGURIDAD DE LA LAVAVAJILLAS

Su seguridad y la seguridad de los demás es muy importante.

Hemos incluido muchos mensajes importantes de seguridad en este manual y en su electrodoméstico. Lea y obedezca siempre todos los mensajes de seguridad.



Este es el símbolo de advertencia de seguridad.

Este símbolo le llama la atención sobre peligros potenciales que pueden ocasionar la muerte o una lesión a usted y a los demás.

Todos los mensajes de seguridad irán a continuación del símbolo de advertencia de seguridad y de la palabra "PELIGRO" o "ADVERTENCIA". Estas palabras significan:

 **PELIGRO**

Si no sigue las instrucciones de inmediato, usted puede morir o sufrir una lesión grave.

 **ADVERTENCIA**

Si no sigue las instrucciones, usted puede morir o sufrir una lesión grave.

Todos los mensajes de seguridad le dirán el peligro potencial, le dirán cómo reducir las posibilidades de sufrir una lesión y lo que puede suceder si no se siguen las instrucciones.

INSTRUCCIONES IMPORTANTES DE SEGURIDAD

ADVERTENCIA: Cuando use la lavavajillas siga precauciones básicas, incluyendo las siguientes:

- Lea todas las instrucciones antes de usar la lavavajillas.
- Use la lavavajillas únicamente para las funciones que fue diseñada.
- Use únicamente detergentes o abrillantadores recomendados para ser usados en las lavavajillas y manténgalos fuera del alcance de los niños.
- Al introducir los artículos para lavar:
 - 1) Coloque los artículos puntiagudos de manera que no dañen el sello de la puerta
 - 2) Introduzca los cuchillos filosos con los mangos hacia arriba para reducir el riesgo de cortaduras.
- No lave artículos de plástico que no lleven la indicación "lavables en la lavavajillas" u otra similar. Lea las recomendaciones del fabricante para los artículos de plástico que no lleven tal indicación.
- No toque el elemento de calefacción durante o inmediatamente después de usar la lavavajillas.
- Si el cordón de alimentación es dañado, éste debe ser reemplazado por el fabricante o su agente de servicio o por personal calificado.
- No haga funcionar la lavavajillas a menos que todos los paneles estén colocados debidamente en su lugar.
- No juegue con los controles.
- No abuse, ni se siente ni se pare sobre la puerta, la tapa o sobre las canastas de la lavavajillas.
- Para reducir el riesgo de lesión, no permita que los niños jueguen dentro ni sobre la lavavajillas.
- Bajo ciertas condiciones, un sistema de agua caliente que no ha sido usado por dos semanas o más puede producir gas hidrógeno. **EL GAS HIDRÓGENO ES EXPLOSIVO.** Si el sistema de agua caliente no ha sido usado por ese período, abra todas las llaves de agua caliente y deje que corra el agua por varios minutos antes de usar la lavavajillas. Esto permitirá que los gases acumulados escapen. Debido a que el gas es inflamable, no fume ni encienda ninguna llama cerca de la llave durante este tiempo.
- Quite la puerta o la tapa del compartimiento de lavado cuando remueva o deje de usar para siempre una vieja lavavajillas.
- Deben incorporarse medios de desconexión a la instalación fija de acuerdo con las reglas de instalación

GUARDE ESTAS INSTRUCCIONES

⚠ ADVERTENCIA



Peligro de Vuelco

No use la lavavajillas antes de estar completamente instalada.

No se apoye en la puerta abierta.

No seguir estas instrucciones puede ocasionar heridas serias o cortaduras.

⚠ ADVERTENCIA



Peligro de Choque Eléctrico

Conecte a tierra la lavavajillas.

Conecte el alambre de conexión a tierra al conector verde de conexión a tierra en la caja de conexiones.

No use extensiones eléctricas.

No seguir estas instrucciones puede ocasionar la muerte, incendio o choque eléctrico.

INSTRUCCIONES DE CONEXIÓN A TIERRA

■ **Para una lavavajillas con cable eléctrico y conexión a tierra:**

La lavavajillas debe estar conectada a tierra. En caso de funcionamiento defectuoso o avería, la conexión a tierra reduce el riesgo de choque eléctrico al establecer una ruta de menor resistencia para la corriente eléctrica. La lavavajillas viene equipada con un cable eléctrico que tiene un conductor para conexión a tierra y un enchufe con conexión a tierra. El enchufe debe ser conectado a un contacto apropiado que esté instalado y conectado a tierra de acuerdo con todos los códigos y ordenanzas locales.

ADVERTENCIA: La conexión inadecuada del conductor de conexión a tierra puede resultar en riesgo de choque eléctrico. Pregunte a un electricista calificado o a un agente de servicio si no está seguro si la lavavajillas está adecuadamente conectada a tierra. No modifique el enchufe que viene con la lavavajillas. Si no cabe en el contacto, pida que un electricista calificado instale un contacto con tierra apropiado.

■ **Para lavavajillas con conexión permanente:**

La lavavajillas debe estar conectada a un sistema de alambrado eléctrico con conexión a tierra de metal o a un conductor de conexión a tierra y conectado a la terminal de conexión a tierra o conductor en la lavavajillas.

GUARDE ESTAS INSTRUCCIONES

- Instale su lavavajillas en un lugar protegido de las inclemencias del tiempo. Protéjala contra las temperaturas bajo cero para evitar posibles roturas de la válvula de llenado. Dichas roturas no están cubiertas por la garantía. Vea la sección "Almacenamiento" para obtener información acerca de cómo preparar su lavavajillas para el invierno.
- Instale y nivele la lavavajillas en un piso que pueda soportar su peso y en un área adecuada para su tamaño y uso.
- Retire todos los tapones de las mangueras y conectores (como la tapa en la salida de drenaje) antes de instalarla. Vea la información completa en las Instrucciones de Instalación.

PIEZAS Y CARACTERÍSTICAS

Este manual cubre varios modelos diferentes. La lavadora que usted ha adquirido puede tener algunas o todas las piezas y características detalladas a continuación.

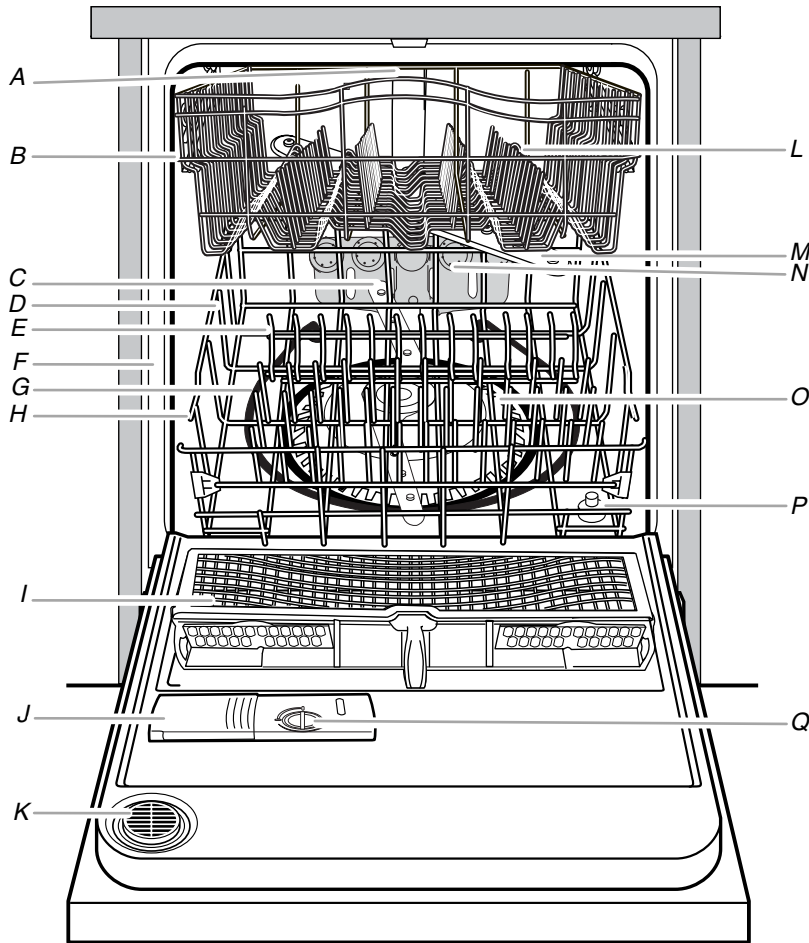

A. Lavado del nivel superior
 B. Canasta superior
 C. Brazo rociador inferior
 D. Canasta inferior
 E. Puntas plegables
 F. Etiqueta de número de modelo y de serie
 G. Elemento calefactor
 H. Orificio de entrada de agua (en la pared de la tina)
 I. Canastilla para cubiertos ANYWARE PLUS

J. Depósito del detergente
 K. Orificio de ventilación
 L. Puntas plegables (en algunos modelos)
 M. Brazo rociador superior
 N. Surtidores de rociado POWERSCOUR (en algunos modelos)
 O. Módulo del filtro
 P. Flotador de protección de sobrellenado
 Q. Depósito del agente de enjuague

Otras características que su lavavajillas podría tener

Sujetadores de artículos livianos
 Ajustadores de canasta EZ-2-LIFT
 Sujetador de utensilios
 Estantes para tazas
 Sujetador lateral

Paneles de control

7GU2455XTS

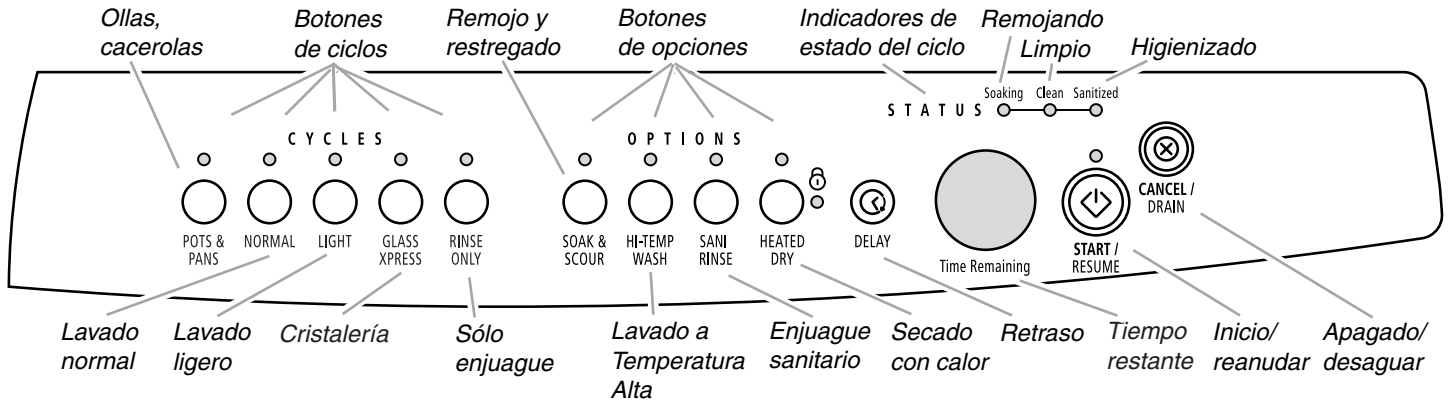

7GU3200XTS

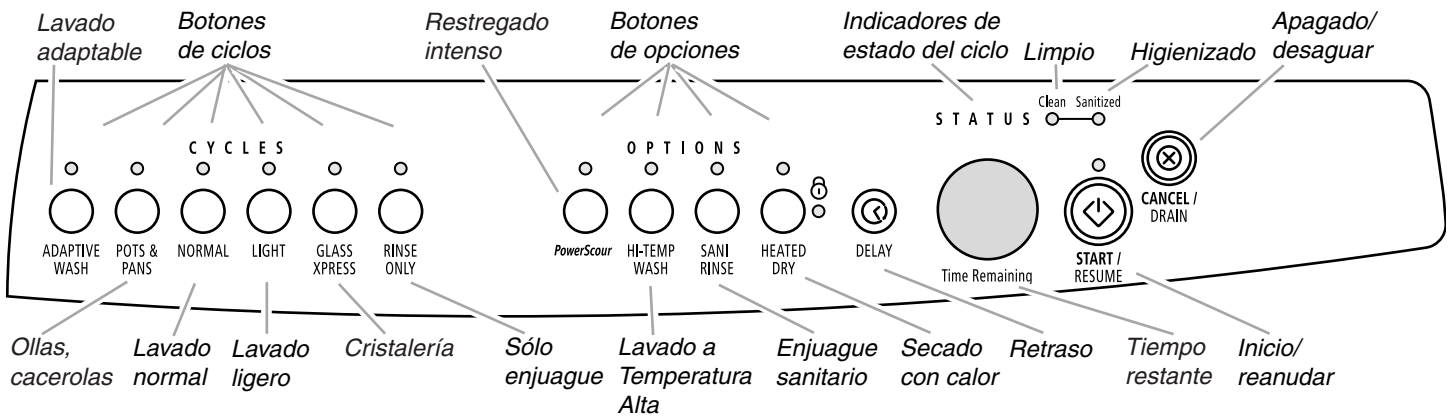

7GU3600XTS

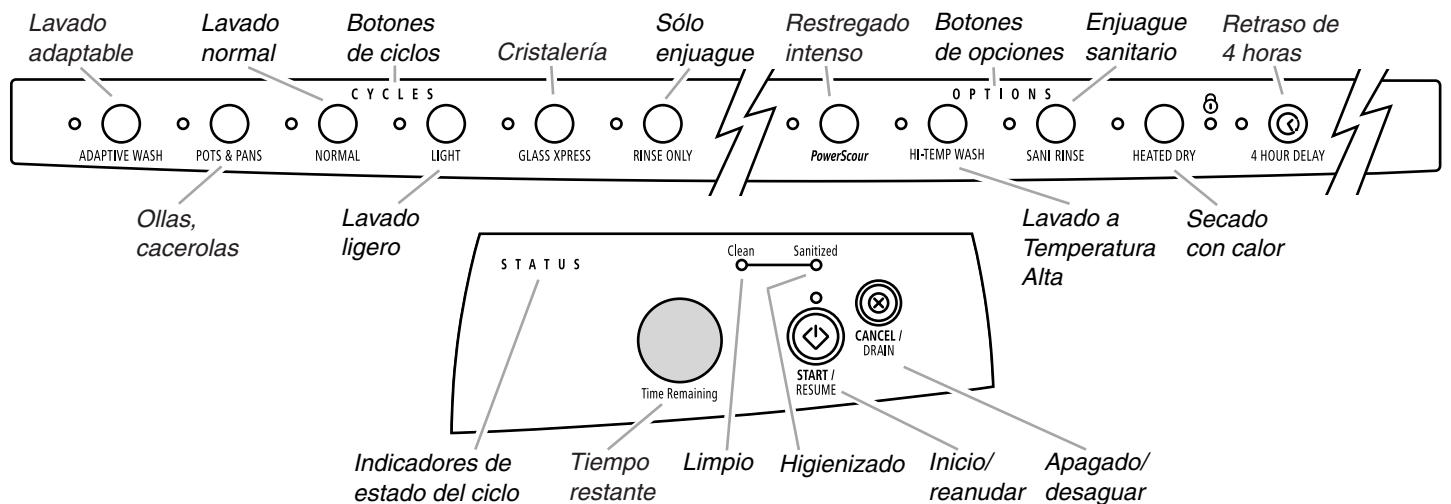

GUÍA DE PUESTA EN MARCHA

Antes de usar su lavavajillas, quite todos los materiales de embalaje. Lea todo este Manual de uso y cuidado. Usted encontrará información de seguridad importante así como consejos útiles para la operación.

El uso de su nueva lavavajillas

1. Quite los pedazos grandes de restos de alimentos y otros objetos duros (palillos o huesos) de los platos.
2. Cargue adecuadamente la lavavajillas. (Consulte “Cómo cargar la lavavajillas”.) Asegúrese de que nada impida que los brazos rociadores giren libremente.

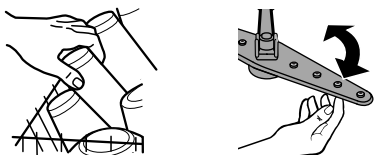

3. Agregue detergente y revise el depósito del agente de enjuague. Agregue agente de enjuague si fuera necesario. (Consulte “Uso de la lavavajillas”.)

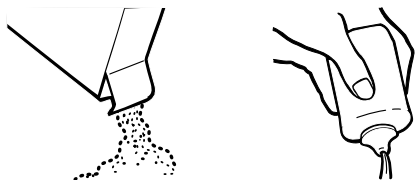

4. Empuje la puerta cerrándola con firmeza. La puerta queda asegurada automáticamente. Deje correr agua caliente en el fregadero que esté más cerca de su lavavajillas hasta que el agua salga caliente. (Consulte “Consejos para la eficiencia de su lavavajillas”.) Cierre la llave del agua.

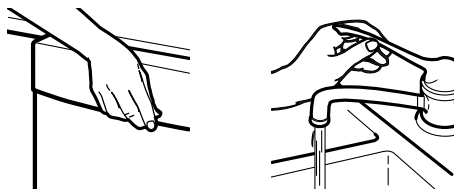

5. Oprima las selecciones de ciclo y opciones que desee.

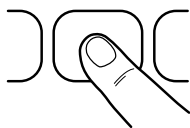

6. Oprima START/RESUME (Inicio/Reanudar).

NOTA: Si se abre la puerta durante un ciclo, o si se interrumpe el suministro de energía, destellará el indicador de Start/Resume (Inicio/Reanudar). El ciclo no se reanuda hasta que se cierre la puerta y se presione Start/Resume (Inicio/Reanudar).

IMPORTANTE (en algunos modelos):

- Cuando el ciclo comienza, usted verá un patrón de rotación de luces en la ventana de la pantalla indicando que la lavavajillas está funcionando.

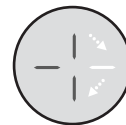

Time Remaining

- Este patrón continuará por una duración de hasta 6 minutos mientras todos los sensores verifican la temperatura del agua de entrada y el nivel de suciedad en la vajilla y los utensilios de cocina. Luego, los sensores determinan el ciclo ideal para la carga de platos. Después de que se ha completado la detección, la pantalla mostrará el número de minutos que quedan en el ciclo y comenzará la cuenta regresiva del mismo.

Con el ciclo Adaptive Wash (Adaptable de lavado - en algunos modelos), el patrón ocurre otra vez en el lavado principal mientras que los sensores determinan el tamaño de la carga.

- La cuenta regresiva hace una pausa y la luz de detección se ilumina mientras la lavavajillas calienta el agua a una temperatura fija. (Vea “Tablas de selección de ciclos”.)

El tiempo mostrado no incluye el tiempo necesario para calentar el agua.

Cómo detener su lavavajillas

Usted puede detener su lavavajillas en cualquier momento durante un ciclo.

1. Abra la puerta ligeramente.
2. Espere a que la acción de rociado se detenga. Luego abra la puerta completamente, si fuera necesario.

Cierra la puerta y oprima START/RESUME (Inicio/reanudar) para continuar el ciclo.

O BIEN

Oprima CANCEL/DRAIN (Apagado/desaguar). Comenzará un desagüe de 2 minutos.

CÓMO CARGAR LA LAVAVAJILLAS

Sugerencias para cargar la lavavajillas

- Quite los restos de alimentos, huesos, palillos y otros artículos duros de los platos. No es necesario enjuagar los platos antes de ponerlos en la lavavajillas. El módulo de lavado quita las partículas de alimentos del agua. El módulo contiene un dispositivo de corte que reduce el tamaño de las partículas de alimentos.

NOTA: Si objetos duros tales como semillas de frutas, nueces y cáscara de huevo entran en el módulo de lavado, usted podrá oír cuando el material está siendo picado, molido, triturado o podrá escuchar zumbidos. Estos sonidos son normales cuando entran objetos duros en el módulo. Para evitar daños a la lavavajillas, no permita que objetos metálicos (tales como los tornillos de los mangos de ollas) se introduzcan en el módulo de lavado.

- Es importante que el rociado de agua alcance todas las superficies sucias.
- Coloque los platos de manera que no estén amontonados o superpuestos, de ser posible. Para lograr un mejor secado, el agua debe poder escurrirse de todas las superficies.
- Asegúrese de que las tapas de ollas y los mangos, moldes para pizza, moldes para galletas, etc., no interfieran con la rotación del brazo rociador.
- Si no piensa lavar los platos de inmediato, páselos por un ciclo de enjuague para mantenerlos húmedos. Los alimentos tales como los huevos, arroz, pasta, espinaca y cereales cocidos pueden ser difíciles de eliminar si llegan a secarse después de un tiempo.

Consejos para el funcionamiento silencioso

Para evitar ruidos descomunales o estrepitosos durante el funcionamiento:

- Asegúrese de que los objetos livianos estén firmes en las canastas.
- Asegúrese de que las tapas y los mangos de las ollas, los moldes para pizza, los moldes para galletas, etc. no toquen las paredes interiores ni interfieran con la rotación del brazo rociador.
- Coloque los platos de manera que no se toquen entre sí.

NOTA: Para modelos empotrados, mantenga los tapones de desagüe del fregadero cerrados mientras la lavavajillas esté funcionando para evitar que el ruido se pase por el conducto de desagüe.

Cómo cargar la canasta superior

La canasta superior se ha diseñado para tazas, vasos y artículos pequeños. Muchos artículos, hasta de 22 cm (9"), caben en la canasta superior. (Vea los siguientes modelos recomendados de carga.)

NOTA: Las características de la canasta de su lavavajillas pueden ser diferentes de las ilustraciones que siguen.

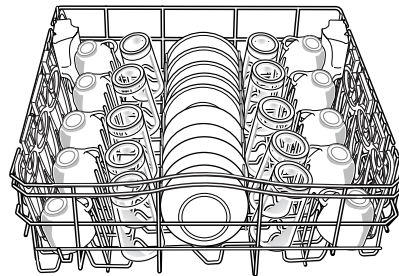

10 puestos

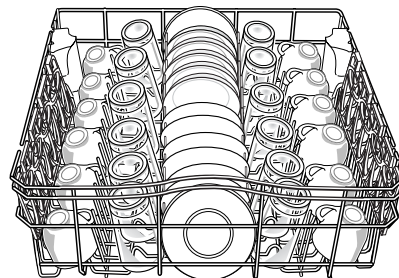

12 puestos

- Coloque los objetos de manera que su parte cóncava mire hacia abajo para la limpieza y para que el agua se escurra.
- Coloque los vasos únicamente en la canasta superior. La canasta inferior no está diseñada para vasos. Pueden dañarse.
- Coloque las tazas y vasos en las hileras entre las puntas. Si los coloca sobre las puntas pueden romperse o terminar con manchas de agua.
- Los artículos de porcelana, de cristal y otros objetos delicados no deben rozarse entre sí durante el lavado. Pueden dañarse.
- Coloque los objetos ligeros de plástico sólo en la canasta superior. Se recomienda sólo artículos de plástico marcados como "lavable en la lavavajillas".
- Coloque los artículos de plástico de manera tal que la fuerza del rociado no los mueva durante el ciclo de lavado.
- Para evitar que se despostillen, no deje que los artículos de cristal toquen otros artículos.
- Los tazones pequeños, las cacerolas y otros utensilios pueden ser colocados en la canasta superior. Coloque los tazones en la sección central para lograr una mejor estabilidad.

Estantes para tazas (en algunos modelos)

Doble el estante extra que está al lado izquierdo o derecho de la canasta superior para sostener tazas, cristalería u objetos largos tales como utensilios y espátulas.

NOTA: Las características de su lavavajillas pueden ser diferentes de las que se muestran a continuación.

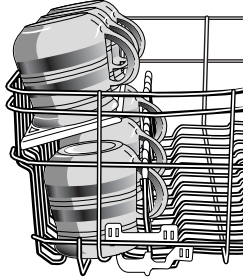

Puntas plegables (en algunos modelos)

La hilera de puntas a ambos lados de la canasta superior se puede ajustar para acomodar diversos tamaños de platos.

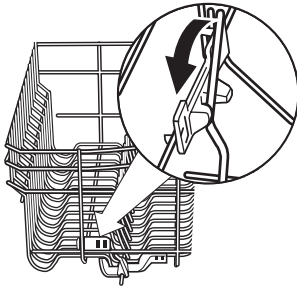

Para ajustar las puntas plegables

1. Sujete el cabo superior de la punta que está en el recipiente de puntas.
2. Jale con cuidado la punta hacia afuera del recipiente.
3. Doble las puntas hacia abajo, en dirección al centro de la canasta.

Sujetadores de artículos ligeros (en algunos modelos)

Los sujetadores de artículos ligeros sirven para sostener los artículos livianos de plástico tales como tazas, tapas o tazones en su lugar durante el lavado.

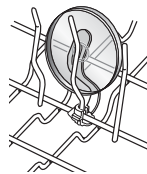

Para mover un sujetador

1. Jale el sujetador hacia arriba y fuera de la punta.
2. Vuelva a colocar el sujetador en otra punta.

Sujetador lateral (en algunos modelos)

El sujetador lateral sostiene objetos de plástico liviano tales como tazas, tapas o tazones en su lugar durante el lavado.

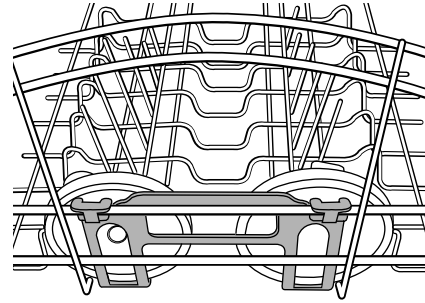

Para mover un sujetador

1. Jale el sujetador hacia arriba y fuera de la canasta de alambre horizontal.
2. Reposicione el sujetador en otra canasta de alambre horizontal.

Sujetador para utensilios (en algunos modelos)

El sujetador para utensilios sujeta artículos de cocina especiales (cucharas de madera, espátulas y artículos similares).

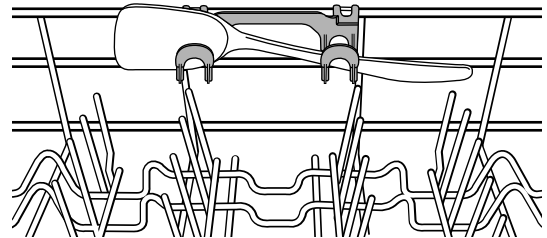

Para mover un sujetador

1. Jale el sujetador hacia arriba y fuera de la canasta de alambre horizontal.
2. Reposicione el sujetador en otra canasta de alambre horizontal.

Canasta superior EZ-2-LIFT (en algunos modelos)

Usted puede subir o bajar la canasta superior para acomodar artículos más altos tanto en la canasta superior como en la inferior. Levante la canasta superior para acomodar artículos de hasta 22 cm (9") en la canasta superior y hasta de 33 cm (13") en la canasta inferior; o baje la canasta superior para acomodar artículos de hasta 28 cm (11") de altura en ambas canastas. Los ajustes se encuentran a cada lado de la canasta superior.

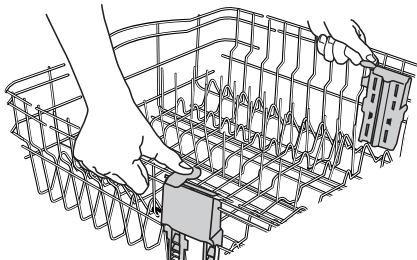

Para levantar la canasta superior

Levante la canasta de ambos lados hasta que esté nivelada.

NOTA: La canasta superior debe estar nivelada.

Para bajar la canasta superior

Baje ambas lengüetas en los ajustadores de la canasta, como se muestra arriba, y deslice la canasta nuevamente a su posición original.

Cómo cargar la canasta inferior

La canasta inferior está diseñada para platos, ollas, cacerolas y utensilios. Muchos artículos, hasta de 33 cm (13") de altura, caben en la canasta inferior. (Vea los siguientes modelos recomendados de carga.)

NOTA: Las características de la canasta de su lavavajillas pueden ser diferentes de las ilustraciones que siguen.

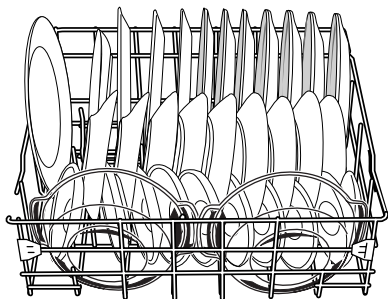

10 puestos

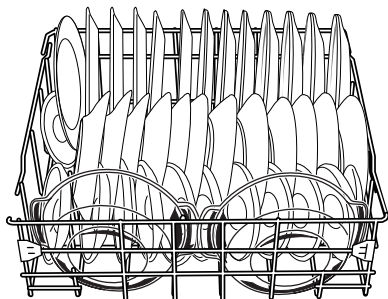

12 puestos

- No ponga vasos, tazas o artículos de plástico en la canasta inferior. Coloque los artículos pequeños en la canasta inferior únicamente si están seguros en su lugar.
- Coloque los platos, tazones de sopa, etc. entre las puntas.
- Traslape los bordes de los platos cuando tenga cargas voluminosas.
- Coloque los tazones de sopa, de cereal, etc., en la canasta de diferentes maneras, dependiendo de sus tamaños y formas. Coloque los tazones firmemente entre las hileras de puntas. No amontone los tazones porque el rociador no alcanzará todas las superficies.

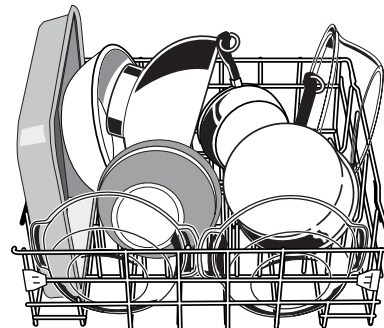

Carga de moldes y utensilios

- Coloque los moldes para galletas, moldes para pasteles y otros objetos grandes en los costados y en la parte posterior. El colocar tales objetos en la parte del frente puede impedir que el rociado de agua alcance el depósito de detergente.

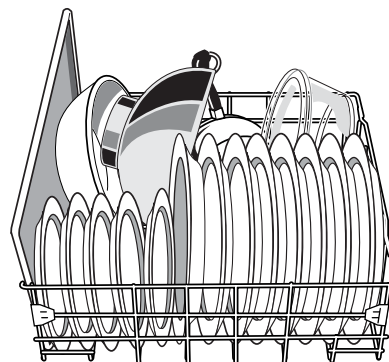

Carga combinada

- Asegure las ollas y cacerolas con suciedad profunda boca abajo en la canasta.
- Asegúrese de que los mangos de las ollas y otros objetos no impidan la rotación del(de los) brazo(s) rociador(es). El(los) brazo(s) rociador(es) debe(n) moverse libremente.
- No coloque objetos entre la canasta inferior y el costado de la tina de la lavavajillas. Pueden bloquear el orificio de admisión del agua.

Área de lavado POWERSCOUR (en algunos modelos)

El área de lavado POWERSCOUR está ubicada en la parte posterior de la canasta de platos inferior.

NOTA: Usted deberá seleccionar la opción de lavado POWERSCOUR para utilizar esta característica de lavado. No coloque los artículos mirando hacia la parte posterior de la unidad si no está usando esta opción de lavado.

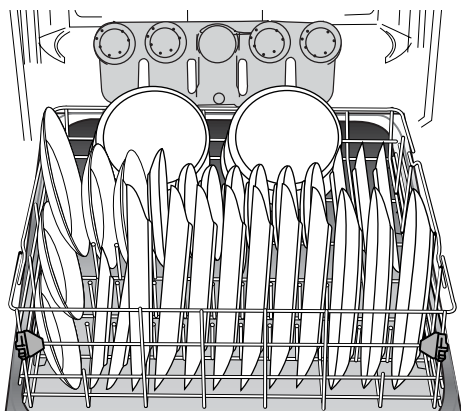

Área de lavado POWERSCOUR

- Cargue las sartenes, cacerolas, etc. en la parte posterior de la canasta de platos inferior con las superficies sucias mirando hacia los surtidores de rociado POWERSCOUR. Asegúrese de que los artículos no interfieran con el tubo de alimentación de agua, los brazos rociadores o los surtidores de rociado de POWERSCOUR.
- Incline los artículos hacia la parte posterior de la lavavajillas entre las dos hileras de puntas posteriores para cubrir al máximo.

IMPORTANTE: Solamente una hilera de artículos puede quedar de cara a los surtidores de rociado POWERSCOUR. Cargue los artículos de modo tal que no interfieran con los surtidores de rociado de POWERSCOUR. Si los artículos se amontonan, se superponen o se apilan, esto impedirá que los surtidores de rociado POWERSCOUR alcancen todas las superficies.

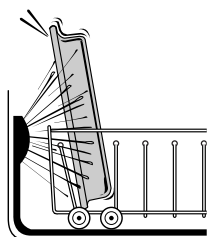

Vista lateral del área de lavado POWERSCOUR

Puntas plegables

Usted puede plegar una hilera de puntas en la parte posterior de la canasta inferior.

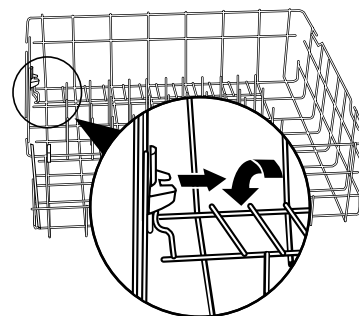

1. Sujete el cabo superior de la punta que está en el recipiente de puntas.
2. Jale con cuidado la punta hacia fuera del recipiente.
3. Doble la hilera de puntas de la canasta hacia abajo para acomodar vajillas más grandes, tazones, ollas, cacerolas o fuentes para hornear.

Cómo llenar la canastilla de los cubiertos

Llene la canastilla de los cubiertos mientras ésta se encuentre en la lavavajillas o sáquela para llenarla en una mesa.

IMPORTANTE: Coloque siempre los objetos puntiagudos (cuchillos, pinchos, etc.) con las puntas hacia abajo.

Para abrir la canastilla de los cubiertos ANYWARE PLUS
Destrabe el cerrojo.

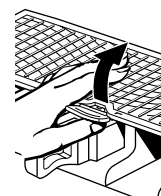

NOTA: Asegúrese de que la tapa esté completamente cerrada antes de quitar la canasta inferior y antes de cerrar la puerta de la lavavajillas.

- Coloque los objetos pequeños tales como las tapas de los biberones de bebés, tapas de tarros, agarraderas para mazorcas de maíz, etc. en la(s) sección(secciones) que tiene(n) tapa(s) articulada(s). Cierre la tapa para mantener los artículos pequeños en su lugar.

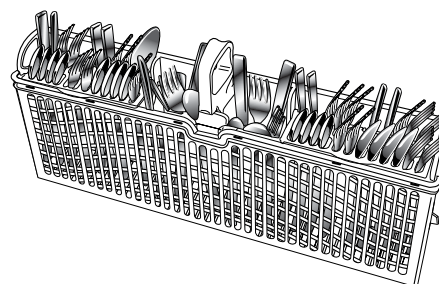

- Use los patrones de carga sugeridos que se muestran para aumentar el rendimiento de lavado de los cubiertos, si la canastilla de los cubiertos tiene estas tapas.
- Si la canastilla de los cubiertos no tiene las tapas, o si las mismas están hacia arriba, mezcle los artículos de cada sección con algunos apuntando hacia arriba y otros apuntando hacia abajo para evitar que se apilen. El rociador no puede alcanzar los objetos apilados.

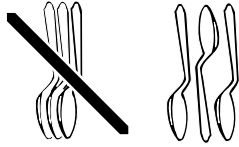

- La canastilla de los cubiertos puede colgarse en la puerta o en la canasta inferior (vea la ilustración).

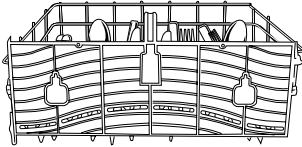

- La canastilla de los cubiertos también puede colocarse dentro de la canasta inferior.

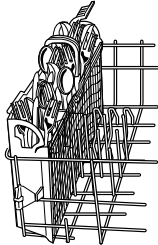

Para quitar la canastilla de la puerta

1. Agarre la canastilla de los cubiertos por la manija. Deslícela hacia la parte superior de la puerta.

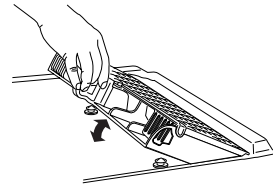

2. Levante la canastilla y libérela de los botones sujetadores.

Para volver a colocar la canastilla en la puerta

1. Coloque la canastilla de los cubiertos en los botones sujetadores.
2. Deslice la canastilla hacia la parte inferior de puerta hasta que quede asegurada en su lugar.

NOTAS:

- No coloque plata o cubiertos con acero inoxidable. Estos metales pueden dañarse con el roce entre sí durante el lavado.
- Algunos alimentos (tales como la sal, vinagre, productos lácteos, jugos de frutas, etc.) pueden picar o corroer los cubiertos. Páselos por un ciclo de enjuague si no tiene una carga completa para lavar de inmediato.
- Descargue o quite la canastilla antes de descargar las canastas a fin de evitar que salpiquen gotitas de agua sobre los cubiertos.

CÓMO USAR LA LAVAVAJILLAS

Depósito del detergente

El depósito del detergente tiene dos secciones. La sección de prelavado más pequeña vierte el detergente en la lavavajillas cuando usted cierra la puerta. La sección más grande de lavado principal automáticamente vierte el detergente en la lavavajillas durante el ciclo de lavado. (Vea las “Tablas de selección de ciclos”.)

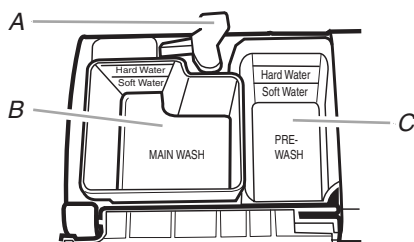

A. Seguro de la tapa
B. Sección de lavado principal
C. Sección de prelavado

- Use únicamente detergentes para lavavajillas automáticas. Otros detergentes pueden producir espuma en exceso, que puede derramarse fuera de la lavavajillas y reducir el rendimiento del lavado.
- Agregue el detergente justo antes de comenzar el ciclo.
- Guarde el detergente bien cerrado en un lugar fresco y seco. El detergente para lavavajillas automáticas produce mejores resultados cuando está fresco.

NOTA: No use detergente con los ciclos de enjuague.

Llenado del depósito

1. Si la tapa del depósito está cerrada, abra la tapa moviendo el seguro de la misma hacia la derecha.

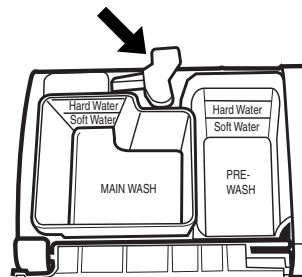

2. Agregue la cantidad correcta de detergente en la sección de lavado principal del depósito de acuerdo con la siguiente tabla. Si usa un detergente en pastilla, deberá introducirlo en la sección de lavado principal. (Vea “Cuánto detergente debe usar”.)
3. Agregue la cantidad correcta de detergente en la sección de prelavado del depósito de acuerdo con la siguiente tabla.
4. Cierre la tapa del depósito.

Es normal que la tapa se abra parcialmente cuando se vierte el detergente.

NOTA: Vea las “Tablas de selección de ciclos” para saber qué sección llenar dependiendo del ciclo seleccionado.

Cuánto detergente debe usar

- La cantidad de detergente que debe usar depende del nivel de suciedad de la vajilla, de la dureza del agua y del tipo de detergente. Si usa muy poco, los platos no quedará limpios. Si usa demasiado en agua blanda, las piezas de cristal quedarán manchadas.
- La dureza del agua puede cambiar durante un período de tiempo. Infórmese sobre el nivel de dureza del agua de su localidad, preguntando a la compañía de ablandadores de agua.

Recomendaciones de llenado del depósito de detergente según el nivel de suciedad de la carga y la dureza del agua

Dureza del agua	Suciedad leve o preenjuagado		Suciedad normal		Suciedad profunda	
	Sección de lavado principal	Sección de prelavado	Sección de lavado principal	Sección de prelavado	Sección de lavado principal	Sección de prelavado
Blanda (0-2 granos por galón de EE.UU.)	20 mL (4 cdtas) Llene hasta la línea Soft Water (agua blanda)	Vacío	30 mL (6 cdtas) Llene pasando la línea Soft Water (agua blanda)	10 mL (2 cdtas) Llene hasta la línea Soft Water (agua blanda)	45 mL (9 cdtas) Llene la taza por completo	35 mL (7 cdtas) Llene la taza por completo
Media (2-6 granos por galón de EE.UU.)	30 mL (6 cdtas) Llene pasando la línea Soft Water (agua blanda)	10 mL (2 cdtas) Llene hasta la línea Soft Water (agua blanda)	30 mL (6 cdtas) Llene pasando la línea Soft Water (agua blanda)	20 mL (4 cdtas) Llene hasta la línea Hard Water (agua dura)	45 mL (9 cdtas) Llene la taza por completo	35 mL (7 cdtas) Llene la taza por completo
Dura (7 granos o más por galón de EE.UU.)	40 mL (8 cdtas) Llene hasta la línea Hard Water (agua dura)	20 mL (4 cdtas) Llene hasta la línea Hard Water (agua dura)	45 mL (9 cdtas) Llene la taza por completo	35 mL (7 cdtas) Llene la taza por completo	45 mL (9 cdtas) Llene la taza por completo	35 mL (7 cdtas) Llene la taza por completo

NOTA: Los niveles de llenado que se indican corresponden a los detergentes en polvo estándares. Los niveles pueden variar si usted usa detergente líquido o en polvo concentrado. Los detergentes en pastilla deberán colocarse en la sección de lavado principal del depósito de detergente con la tapa cerrada. Siga las instrucciones del paquete cuando use un detergente líquido para lavavajillas, un detergente en polvo concentrado o un detergente en pastilla.

Depósito del agente de enjuague

IMPORTANTE: Su lavavajillas está diseñada para usar un agente de enjuague líquido. El uso de agentes de enjuague mejora mucho el secado al permitir que el agua se escurra de la vajilla después del último enjuague. También evitan que el agua forme gotitas que al secar quedan como manchas o rayas. No use agentes de enjuague sólidos o en barra.

Llenado del depósito

El depósito del agente de enjuague tiene capacidad para 150 mL (5 onzas) de agente de enjuague. En condiciones normales, esta cantidad durará aproximadamente de 1 a 3 meses.

1. Asegúrese de que la puerta de la lavavajillas esté completamente abierta.
2. Gire la perilla del depósito hacia "Open" (abierto) y levántela hacia afuera.

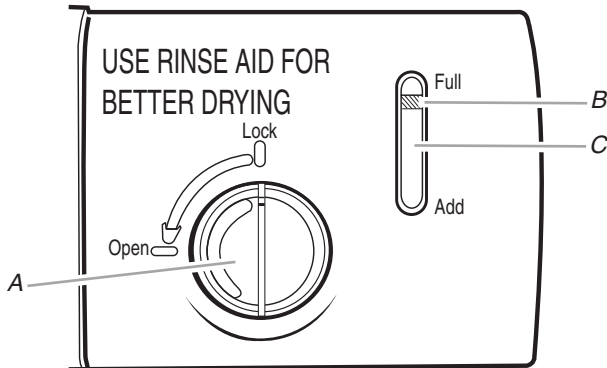

A. Perilla del depósito
B. Indicador
C. Ventana del indicador

3. Vierta el agente de enjuague en la abertura hasta que el indicador esté en "Full" (lleno). No llene en exceso. (Cuando el indicador del agente de enjuague baje al nivel "Add" [agregar], agregue más agente de enjuague.)

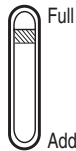

4. Limpie todo el agente de enjuague derramado con un paño húmedo.
5. Vuelva a colocar la perilla en la abertura y gírela a la posición "Lock" (bloquear).

Ajuste del agente de enjuague

La cantidad de agente de enjuague que se coloque en el enjuague final puede regularse. Para casi todos los tipos de agua, el ajuste de fábrica de 2 dará buenos resultados. Si tiene agua dura o nota círculos o manchas de calcio en sus vasos o platos, pruebe con un ajuste más alto.

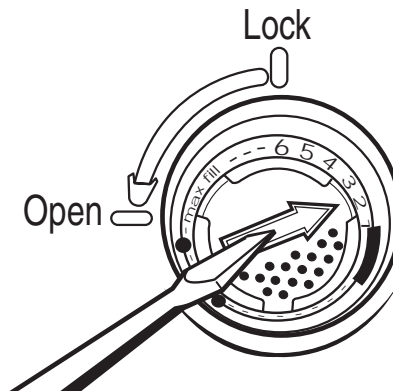

Para regular el ajuste

1. Saque la perilla del depósito.
2. Gire el regulador con forma de flecha que se encuentra dentro del depósito hasta alcanzar el ajuste deseado usando sus dedos o insertando un destornillador de hoja plana en el centro de la flecha y haciéndola girar.
3. Vuelva a colocar la perilla del depósito.

Consejos para la eficiencia de la lavavajillas

El agua caliente disuelve y activa el detergente para lavavajillas. El agua caliente también disuelve la grasa que se encuentra en los platos y ayuda a secar los vasos sin manchas. Para lograr óptimos resultados en el lavado de la vajilla, el agua deberá tener una temperatura de 49°C (120°F) al entrar en la lavavajillas. Si la temperatura del agua está demasiado baja, es posible que la vajilla no se lave bien. El agua demasiado caliente puede dificultar la eliminación de algunos tipos de suciedad e impedir la acción de ciertos ingredientes en el detergente. Si el calentador de agua está ubicado lejos de la lavavajillas, quizás sea necesario dejar correr el agua caliente en el grifo que esté más cercano a la lavavajillas para minimizar la cantidad de agua fría en la tubería de agua.

Para revisar la temperatura del agua

1. Deje correr el agua caliente de la llave que está más cerca de su lavavajillas, por lo menos un minuto.
2. Coloque un termómetro de caramelo o de cocina en una taza medidora de vidrio.



3. Verifique la temperatura en el termómetro mientras el agua está vertiéndose en la taza.

Consejos de eficiencia adicionales

- Para ahorrar agua y energía, no enjuague los platos antes de ponerlos en la lavavajillas.
- Siempre que sea posible, use un ciclo corto, rápido y de poco consumo de energía. Estos ciclos usan menos agua caliente y energía que el ciclo normal.
- Use la función de retardo (en algunos modelos) para poner a funcionar su lavavajillas durante las horas de menos consumo de energía. Las empresas de servicios públicos recomiendan que se evite un alto consumo de energía en determinadas horas del día.
- Durante el verano, ponga a funcionar su lavavajillas por la noche para reducir la acumulación de calor en la cocina durante el día.

- Use la opción de secado que ahorre energía siempre que sea posible. Cuando use estas opciones, permita períodos de secado más prolongados (hasta la mañana siguiente). Use un agente de enjuague para mejorar el secado.
- Use ciclos u opciones que añadan calor extra a la porción de lavado o enjuague del ciclo únicamente cuando sea necesario.
- Ponga a funcionar su lavavajillas con cargas completas. Después de las comidas, pase los platos por un ciclo de enjuague hasta que la lavavajillas esté llena.
- Si su casa está equipada con un ablandador de agua, tal vez quiera evitar comenzar a usar la lavavajillas durante la regeneración de ablandador, ya que esto puede contribuir a un rendimiento de lavado insuficiente.

Tablas de selección de ciclos

Seleccione el ciclo y las opciones de lavado deseados y presione START/RESUME (Inicio/Reanudar). La lavavajillas comienza a llenarse una vez que usted presione START/RESUME (Inicio/Reanudar), a menos que usted seleccione un lavado con retraso. Puede cambiar los ciclos y opciones mientras la máquina se está llenando.

Después de terminar un ciclo de lavado, la lavavajillas recuerda el ciclo y las opciones usados. Usa el mismo ciclo y las mismas opciones otra vez en el siguiente ciclo de lavado, si usted presiona solamente START/RESUME (Inicio/Reanudar).

NOTA: Si se abre la puerta durante un ciclo, o si se interrumpe el suministro de energía, destellará el indicador de Start/Resume (Inicio/Reanudar). El ciclo no se reanudará hasta que se cierre la puerta y se presione Start/Resume (Inicio/Reanudar).

Una “●” muestra las etapas que tiene cada ciclo. Su modelo podrá contar con algunos o todos los ciclos mostrados.

El tiempo de la pantalla es para modelos con la pantalla de dos dígitos en la consola.

Las temperaturas indican en qué etapas del ciclo se agrega calor extra. La cuenta regresiva del ciclo (en algunos modelos) hace una pausa en estos puntos hasta que el agua alcanza la temperatura.

El uso de agua se muestra en litros/galones de EE.UU.

Adaptive Wash/Lavado adaptable (en algunos modelos)

Use este ciclo para los tipos de suciedad de todos los días cuando lave cargas de vajilla llenas o parcialmente llenas. Este ciclo compensa el tamaño de la carga de la vajilla agregando tiempo y calor. Durante el lavado, la acción de lavado hará pausas repetidamente por unos cuantos segundos.

Tiempo inicial de la pantalla después de girar en el sentido de las manecillas del reloj: 79 a 87 min.



Use ambas secciones del depósito de detergente cuando lave una carga de vajilla sucia completa.



Use una sección del depósito de detergente cuando lave cargas de vajilla parcialmente llenas con suciedad ligera.

Pre-lavado	Lavado principal	Purga	Enjuague	Enjuague final caliente	Secado	Tiempo mínimo (min.)	Uso de agua (L/gal)
●	● 49°C (120°F)	●		● 60°C (140°F)	●	68* Suciedad ligera	21,2-24,6/ 5,6-6,5

Pots & Pans/Ollas, cacerolas

Use este ciclo para ollas, sartenes, cacerolas y vajilla común muy sucios que sean difíciles de lavar. Durante el lavado, la acción de lavado hará pausas repetidamente por unos cuantos segundos.

Tiempo inicial de la pantalla después de girar en el sentido de las manecillas del reloj: 92 a 99 min.



Use ambas secciones del depósito de detergente.

Pre-lavado	Lavado principal	Enjuague	Enjuague	Enjuague final caliente	Secado	Tiempo mínimo (min.)	Uso de agua (L/gal)
●	● 60°C (140°F)	●		● 60°C (140°F)	●	99* Suciedad ligera	26,1-29,6/ 6,9-7,8

Normal							
Use este ciclo para cargas que tengan cantidades normales de suciedad. (La etiqueta de consumo de energía está basada en este ciclo.) Durante el lavado, la acción de lavado hará pausas repetidamente por unos cuantos segundos.							
Tiempo inicial de la pantalla después de girar en el sentido de las manecillas del reloj: 64-84 min.							
		Use ambas secciones del depósito de detergente.					
Pre-lavado	Lavado principal	Purga	Enjuague	Enjuague final caliente	Secado	Tiempo mínimo (min.)	Uso de agua (L/gal)
●	● 49°C (120°F)	●		● 60°C (140°F)	●	71* Suciedad ligera	21,2-25,7/ 5,6-6,8

Light/Ligero							
Use este ciclo para artículos con suciedad ligera o porcelana y cristalería. Durante el lavado, la acción de lavado hará pausas repetidamente por unos cuantos segundos.							
Tiempo inicial de la pantalla después de girar en el sentido de las manecillas del reloj: 68-81 min.							
		Use la sección principal del depósito de detergente.					
Enjuague	Lavado principal	Purga	Enjuague	Enjuague final caliente	Secado	Tiempo mínimo (min.)	Uso de agua (L/gal)
●	● 49°C (120°F)	●		● 57°C (135°F)	● En ciclos	77* Suciedad ligera	22,3-25,7/ 5,9-6,8

GLASS XPRESS cycle/Ciclo Cristalería							
Use este ciclo para lavar con rapidez vasos o cargas de vajillas previamente enjuagados. Este ciclo no seca.							
NOTA: El tiempo y el uso de agua no varían en este ciclo.							
Tiempo inicial de la pantalla después de girar en el sentido de las manecillas del reloj: 29 min.							
		Use la sección principal del depósito de detergente.					
Pre-lavado	Lavado principal	Enjuague	Enjuague	Enjuague final caliente	Secado	Tiempo mínimo (min.)	Uso de agua (L/gal)
●	●	●		●		30	26,0/6,9

Rinse Only/Sólo enjuague							
Use este ciclo para enjuagar platos, vasos y cubiertos que no van a lavarse de inmediato.							
Tiempo inicial de la pantalla después de girar en el sentido de las manecillas del reloj: 3 min.							
		No use detergente con este ciclo.					
Pre-lavado	Lavado principal	Enjuague	Enjuague	Enjuague final caliente	Secado	Tiempo (min.)	Uso de agua (L/gal)
			●			10	6,8/1,8

*Si la temperatura del agua de entrada es más baja que la temperatura recomendada, o si la suciedad es muy profunda, el ciclo lo compensará automáticamente agregando tiempo, calor y agua, según sea necesario.

Cómo cancelar un ciclo

En cualquier momento durante el ciclo, oprima CANCEL/DRAIN (Apagado/Desaguar). Si se requiere, la lavavajillas comienza un desagüe de 2 minutos y despeja todos los indicadores.

Si la lavavajillas tiene una pantalla de doble dígito, muestra



Time Remaining

Deje que la lavavajillas complete el desagüe. La pantalla se despeja después de 2 minutos.

NOTA: Si la lavavajillas no necesita desaguar, la lavavajillas se detiene y despeja todos los indicadores.

Para detener el desagüe

Usted puede oprimir CANCEL/DRAIN (Apagado/Desaguar) nuevamente para detener el desagüe inmediatamente. Asegúrese de desaguar la lavavajillas antes de comenzar un nuevo ciclo.

Para despejar los indicadores

Antes de poner la lavavajillas en marcha, presione CANCEL/DRAIN (Apagado/Desaguar) para despejar todas las opciones y ciclos.

Para cambiar un ciclo o una selección

Durante el primer llenado de un ciclo

1. Oprima el nuevo ciclo y/u opciones.
2. Revise los depósitos del detergente. Deben ser llenados correctamente para el nuevo ciclo.
3. Oprima START/RESUME (Inicio/Reanudar).

Después del primer llenado de un ciclo

1. Oprima CANCEL/DRAIN (Apagado/Desaguar). Si se requiere, la lavavajillas comienza un desagüe de 2 minutos y reajusta todos los indicadores.

Si la lavavajillas tiene una pantalla de doble dígito, muestra



Time Remaining

Deje que la lavavajillas complete el desagüe. La pantalla se despeja después de 2 minutos.

NOTA: Si la lavavajillas no necesita desaguarse, se detiene y despeja todos los indicadores.

2. Revise los depósitos del detergente. Deben ser llenados correctamente para el nuevo ciclo.
3. Oprima el nuevo ciclo y/u opciones.
4. Oprima START/RESUME (Inicio/Reanudar). (La puerta debe estar cerrada).

Para agregar artículos durante un ciclo

Usted puede agregar un artículo en cualquier momento antes de que comience el lavado principal. Abra la puerta y revise el depósito del detergente. Si la tapa está aún cerrada, usted puede agregar artículos.

Para agregar artículos

1. Levante el pestillo de la puerta para detener el ciclo. Espere a que la acción de rociado se detenga antes de abrir la puerta.
2. Abra la puerta. Si la tapa del depósito del detergente está aún cerrada, agregue el artículo.
3. Cierre la puerta con firmeza hasta que quede asegurada.
4. Oprima START/RESUME (Inicio/Reanudar). La lavavajillas reanuda el ciclo luego de una pausa de unos 5 segundos.

Selecciones de opciones

Usted puede personalizar sus ciclos oprimiendo una opción. Si cambia de parecer, oprima la opción otra vez para apagar la opción, o si lo desea, seleccione una opción diferente.

Usted puede cambiar una opción en cualquier momento antes de que dicha opción seleccionada comience. Por ejemplo, usted puede apagar la opción de secado en cualquier momento antes de que comience el secado.

Después de un ciclo de lavado, la lavavajillas recuerda las opciones usadas. Usa las mismas opciones en el siguiente ciclo de lavado, si presiona solamente START/RESUME (Inicio/Reanudar).

Soak & Scour/Remojo y restregado (en algunos modelos)

Seleccione esta opción para remojar previamente su vajilla por 4 horas en la lavavajillas en lugar de remojarla previamente en el fregadero. Cuando seleccione Remojo y restregado, la lavavajillas se llena y luego rocía por 8 minutos. Después hace una pausa por 16 minutos mientras la vajilla se remoja y luego rocía por 90 segundos para mantener la vajilla mojada. Durante 4 horas, se repiten pausas de 16 minutos y rociados de 90 segundos. Después de las 4 horas, la lavavajillas desagua y luego comienza el ciclo que ha seleccionado. El tiempo de calentamiento del Lavado principal será mayor, para permitir que la temperatura alcance 63°C (145°F). Este remojo previo usa solamente un llenado de agua adicional y no requiere detergente especial. Use detergente estándar de acuerdo a las recomendaciones de los ciclos.

Si la lavavajillas tiene una pantalla de doble dígito, muestra las horas que quedan en el período de remojo antes de que el ciclo comience, empezando por

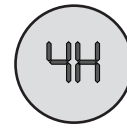

Time Remaining

mostrando las 4 horas restantes.

NOTE: Remojo y restregado es una opción para los ciclos de Adaptive Wash (Lavado adaptable - en algunos modelos), Pots & Pans (Ollas, cacerolas) y Normal.

POWERSCOUR option/Opción de lavado de POWERSCOUR (en algunos modelos)

Seleccione esta opción para activar los surtidores de rociado POWERSCOUR y proporcionar un rociado de agua intenso a la parte posterior de la canasta inferior. La opción de lavado POWERSCOUR proporciona una acción de lavado profundo a sartenes, cacerolas, etc. con suciedad profunda.

Esta opción puede agregar calor y tiempo de lavado al ciclo.

NOTA: POWERSCOUR es una opción con los ciclos de Adaptive Wash (Lavado adaptable - en algunos modelos), Pots & Pans (Ollas, cacerolas) y Normal.

IMPORTANTE:

- Cargue las sartenes, cacerolas, etc. mirando hacia los surtidores de rociado POWERSCOUR en la parte posterior de la canasta inferior. Incline los artículos hacia la parte posterior de la canasta para platos, para cubrir al máximo. Solamente una hilera de artículos puede quedar de cara a los surtidores de rociado POWERSCOUR. Si los artículos se amontonan, se superponen o se apilan, esto impedirá que los surtidores de rociado POWERSCOUR alcancen todas las superficies.
- Apague la opción de lavado POWERSCOUR si no va a cargar artículos para esta opción.

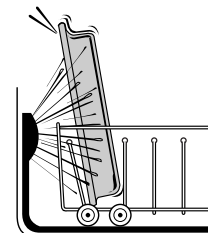

Vista lateral del área de lavado POWERSCOUR

Hi-Temp Wash/Lavado a temperatura alta

Seleccione esta opción para incrementar la temperatura meta del agua durante las porciones de lavado del ciclo. Hi-Temp Wash (Lavado a temperatura alta) aumenta la temperatura meta del agua a 63°C (145°F) en el lavado principal. El agua caliente ayuda a mejorar los resultados de lavado. La función Hi-Temp Wash (Lavado a temperatura alta) es útil cuando las cargas contienen alimentos endurecidos a causa del horneado.

Esta opción agrega calor, tiempo de lavado y agua al ciclo.

NOTA: Hi-Temp Wash (Lavado a alta temperatura) es una opción para los ciclos de Adaptive Wash (Lavado adaptable - en algunos modelos), Pots & Pans (Ollas, cacerolas) y Normal. El seleccionar las opciones de Hi-Temp Wash (Lavado a temperatura alta) con Soak & Scour (Remojo y restregado) o Sani Rinse (Enjuague sanitario) no tiene ningún efecto, debido a que ya incrementan la temperatura del lavado principal a 63°C (145°F).

Sani Rinse/Enjuague sanitario

Seleccione esta opción para aumentar la temperatura del agua en el enjuague final a aproximadamente 68°C (155°F). La opción de Sani Rinse (Enjuague sanitario) agrega calor y tiempo al ciclo. El tiempo de calentamiento del Lavado principal será mayor, hasta alcanzar 63°C (145°F). En los ciclos Adaptive Wash (Lavado adaptable - en algunos modelos), Pots & Pans (Ollas, cacerolas) y Normal, este enjuague a temperatura alta higieniza la vajilla y la cristalería según la norma NSF/ANSI 184 para lavavajillas residenciales. Las lavavajillas residenciales certificadas no han sido diseñadas para los establecimientos con licencia para alimentos.

NOTA: Use los ciclos con opción de Sani Rinse (Enjuague sanitario) con Adaptive Wash (Lavado adaptable - en algunos modelos), Pots & Pans (Ollas, cacerolas) y Normal. Solamente estos ciclos de higienizado han sido diseñados para cumplir con los requisitos de NSF/ANSI.

Heated Dry/Secado con calor

Seleccione esta opción para secar la vajilla con calor.

Al apagar la opción de Heated Dry (Secado con calor), se saltea el período de secado. Esto es útil cuando la carga contiene vajilla de plástico que puede ser sensible a temperaturas altas. El secado de la vajilla toma más tiempo y pueden aparecer algunas manchas. Puede ser que algunos artículos (tales como los plásticos) necesiten secarse con una toalla.

Para obtener un mejor secado, use un agente de enjuague líquido.

NOTA: Heated Dry (Secado con calor) es una opción que funciona con todos los ciclos, excepto los ciclos GLASS XPRESS (Cristalería) y Rinse Only (Sólo enjuague). Heated Dry (Secado con calor) comienza automáticamente con todos los ciclos a menos que Ud. lo apague.

Lock/Bloqueo

Use el bloqueo para evitar el uso accidental de la lavavajillas. También puede usar la función de bloqueo para evitar cambios accidentales del ciclo o de opciones durante un ciclo.



Cuando la luz de bloqueo está encendida, todos los botones están desactivados.

NOTAS:

- La puerta de la lavavajillas puede abrirse mientras los controles están bloqueados.
- Usted puede activar el bloqueo mientras la lavavajillas está funcionando. Si abre la puerta, desbloquee los controles y oprima START/ RESUME (Inicio/Reanudar) para volver a iniciar. Si lo desea, puede volver a bloquear los controles.

Para activar el bloqueo

Oprima y sostenga HEATED DRY (Secado con calor) durante 4 segundos. El bloqueo se enciende.

Si usted oprime cualquier botón mientras su lavavajillas está bloqueada, la luz se enciende y apaga 3 veces, y la selección se ignora.

Para desactivar el bloqueo

Oprima y sostenga HEATED DRY (Secado con calor) durante 4 segundos. La luz se apaga.

Delay Start/Inicio diferido

Seleccione esta opción para poner a funcionar su lavavajillas más tarde o durante las horas de menos consumo de energía. Se pueden agregar artículos a la carga en cualquier momento durante la cuenta regresiva de retraso. Después de agregar los artículos, cierre la puerta firmemente hasta asegurar el cerrojo. La cuenta regresiva de retraso no se reanuda si la puerta no está bien cerrada. Oprima START/RESUME (Inicio/Reanudar). Si la puerta no está asegurada, el indicador de Start/Resume (Inicio/Reanudar) se enciende y apaga. La cuenta regresiva de retraso se detiene hasta que usted asegure la puerta y presione START/RESUME (Inicio/Reanudar).

Modelo 7GU2455XTS

- Usted puede demorar el inicio de un ciclo hasta por un máximo de 9 horas.
- La primera vez que utilice Delay (Retraso), usted verá



Time Remaining

mostrando una hora de retraso.

- Después de la primera vez que usted ve Delay (Retraso), el control comenzará por mostrar el último retraso que hubo. Ud. puede ajustar desde ahí si desea cambiarlo.

Para retrasar el inicio

1. Oprima DELAY (Retraso) repetidamente hasta que aparezca el número de horas de retraso deseado en la pantalla. Cuando el retraso alcanza 9 horas, la siguiente selección desactiva el retraso. Oprima DELAY (Retraso) otra vez para seleccionar el nuevo número de horas de retraso.
2. Seleccione un ciclo de lavado y una opción o salte al paso 3 para usar el ciclo y opciones seleccionados para el último ciclo.
3. Oprima START/RESUME (Inicio/Reanudar). (La puerta debe estar cerrada). La cuenta regresiva de retraso comienza y el ciclo va a comenzar después del número de horas seleccionado.

NOTAS:

- Para cancelar el retraso y el ciclo, presione CANCEL/DRAIN (Apagado/Desaguar).
- Para cancelar el retraso y comenzar el ciclo inmediatamente, presione START/RESUME (Inicio/Reanudar).

Modelos 7GU3200XTS, 7GU3600XTS

- Usted puede demorar el inicio de un ciclo hasta por un máximo de 4 horas.

Para retrasar el inicio

1. Oprima DELAY (Retraso). Usted verá



Time Remaining

2. Seleccione un ciclo de lavado y opciones o saltee al paso 3 para usar el ciclo y opciones seleccionados para el último ciclo.
3. Oprima START/RESUME (Inicio/Reanudar). (La puerta debe estar cerrada). La cuenta regresiva de retraso comienza y el ciclo va a comenzar después del número de horas seleccionado.

NOTAS:

- Para cancelar el retraso y el ciclo, presione CANCEL/DRAIN (Apagado/Desaguar).
- Para cancelar el retraso y comenzar el ciclo inmediatamente, presione START/RESUME (Inicio/Reanudar).

Indicadores de estado del ciclo

Siga el progreso de lavado de la lavavajillas con los indicadores de estado del ciclo.



NOTA: Su modelo podrá contar con algunos o todos los indicadores mostrados arriba.

Soaking/Remojando (en algunos modelos)

La luz de Soaking (Remojando) se ilumina durante la parte de remojo del ciclo. La lavavajillas se remoja al seleccionar Remojo y restregado. El lavado hace una pausa en intervalos regulares durante el remojo.

Clean/Limpio

La luz de Clean (Limpio) se ilumina cuando se ha terminado un ciclo. La luz se apaga cuando usted abre y cierra la puerta u oprime cualquier botón.

Sanitized/Higienizado

Si usted selecciona la opción de Sani Rinse (Enjuague sanitario), la luz de Sanitized (Higienizado) se ilumina cuando el ciclo de Enjuague sanitario se ha terminado. Si su lavavajillas no higienizó sus platos adecuadamente, la luz se enciende y apaga al término del ciclo. Esto puede ocurrir si se interrumpe el ciclo o si el agua no se pudo calentar hasta llegar a la temperatura requerida. La luz se apaga cuando usted abre y cierra la puerta u oprime cualquier botón.

Orificio de ventilación activo

El orificio de ventilación activo reduce los sonidos de la lavavajillas. La tapa se cierra después de que comienza el ciclo. Los sonidos de llenado y lavado se reducen. El orificio de ventilación activo se abre cuando la acción del lavado termina y el vapor se ventila en la habitación.

NOTA: Se escucha un ruido ligero cuando se cierra o se abre la tapa. Esto es normal.

Sistema de sensor

Esta lavavajillas está equipada con un lavado de sensor óptico que detecta la temperatura del agua y la cantidad de suciedad y detergente. Los ciclos de lavado están ajustados basado en lo que se detecta.

La lavavajillas “detecta” la calidad del agua de lavado durante una serie de pausas en el ciclo de lavado. El sensor detecta la temperatura del agua y la cantidad de suciedad y detergente que hay en el agua de lavado. Ajusta automáticamente el ciclo de lavado para el mejor lavado. Con la vajilla ligeramente sucia se usará menos agua y energía. Con la vajilla muy sucia se usará más agua y mayor temperatura, así como tiempo de lavado. Alrededor de una vez al año, esta lavavajillas ajustará automáticamente el sensor según la calidad del agua.

IMPORTANTE: El primer ciclo de lavado después de la instalación en la casa se ajustará para incluir 2 enjuagues adicionales. Este ciclo no debe ser interrumpido para un ajuste del sensor. Si este ciclo de ajuste se cancela o detiene antes de que se encienda la luz de Clean (Limpio) al final del ciclo, el próximo ciclo de lavado repetirá este ajuste del sensor.

Sistema de secado

Durante el secado, usted puede ver el vapor que se escapa a través del orificio de ventilación que se encuentra en la esquina superior izquierda de la puerta. Esto es normal mientras el calor seca sus platos.

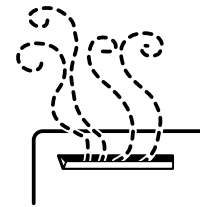

IMPORTANTE: El vapor es caliente. No toque el orificio de ventilación durante el secado.

Flotador de protección de sobrellenado

El flotador de protección de sobrellenado (ubicado en la esquina frontal derecha de la tina de la lavavajillas) evita que la lavavajillas se llene en exceso. Este dispositivo tiene que estar en su lugar para que la lavavajillas pueda funcionar.



Revise debajo del flotador si hay objetos que pudieran impedir que el protector suba o baje.

CÓMO LAVAR ARTÍCULOS ESPECIALES

Si tiene dudas acerca del lavado de un artículo determinado, consulte con el fabricante para ver si se trata de un artículo lavable en la lavavajillas.

Material	¿Lavable en la lavavajillas?	Comentarios
Aluminio	Sí	La temperatura alta del agua y los detergentes pueden afectar el acabado del aluminio anodizado.
Aluminio desechable	No	No lave bandejas de aluminio desechables en la lavavajillas. Éstas podrían moverse durante el lavado y dejar unas marcas negras en los platos y otros objetos.
Botellas y latas	No	Lave las botellas y latas a mano. Las etiquetas engomadas pueden soltarse y obstruir los brazos rociadores o la bomba y reducir el rendimiento de lavado.
Hierro fundido	No	Se perderá el curado y el hierro se oxidará.
Porcelana/Cerámica de gres	Sí	Siempre consulte las recomendaciones del fabricante antes de lavar. Los diseños antiguos, pintados a mano o sobre glaseado se desteñirán. Los acabados dorados pueden perder su color o intensidad.
Cristal	Sí	Siempre consulte las recomendaciones del fabricante antes de lavar. Algunos tipos de cristal de sosa pueden corroerse después de varias lavadas.
Oro	No	Los cubiertos dorados perderán su color.
Vidrio	Sí	Los vasos de leche se pondrán amarillentos luego de varias lavadas en la lavavajillas.
Cuchillos con mango hueco	No	Los mangos de algunos cuchillos están fijados a la hoja con adhesivos que pueden aflojarse al ser lavados en la lavavajillas.
Peltre, latón, bronce	No	Las temperaturas altas del agua y el detergente pueden decolorar o picar el acabado.
Plásticos desechables	No	No pueden resistir las temperaturas altas del agua y los detergentes.
Plásticos	Sí	Siempre consulte las recomendaciones del fabricante antes de lavar. La capacidad de los plásticos para resistir las temperaturas altas y los detergentes varía. Coloque los plásticos sólo en la canasta superior.
Acero inoxidable	Sí	Haga correr un ciclo de enjuague si no va a lavar de inmediato. El contacto prolongado con los alimentos que contienen sal, vinagre, productos lácteos o jugos de fruta puede dañar el acabado.
Plata Sterling o con baño de plata	Sí	Haga correr un ciclo de enjuague si no va a lavar de inmediato. El contacto prolongado con los alimentos que contienen sal, ácido o sulfuro (huevos, mayonesa y mariscos) puede dañar el acabado.
Hojalata	No	Puede oxidarse.
Artículos de madera	No	Lávelos a mano. Consulte siempre las recomendaciones del fabricante antes de lavar. La madera no tratada puede deformarse, agrietarse o perder el acabado.

CUIDADO DE LA LAVAVAJILLAS

Limpieza

Limpieza externa

En la mayoría de los casos, todo lo que se debe hacer es usar periódicamente un paño suave y húmedo o una esponja con un detergente suave para que el exterior de su lavavajillas se vea limpio y reluciente. Si el exterior de la lavavajillas es de acero inoxidable, se recomienda un limpiador de acero inoxidable.

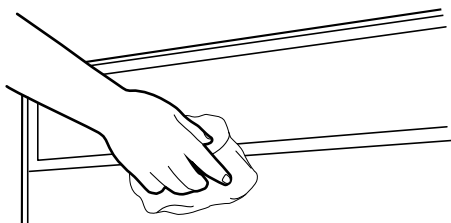

Limpieza interna

Los residuos minerales del agua dura pueden causar la acumulación de una película blanca en las superficies interiores, sobre todo inmediatamente debajo del área de la puerta.

No limpie el interior de la lavavajillas hasta que se haya enfriado. Quizás sea necesario usar guantes de hule. No utilice ningún tipo de limpiador que no sea el detergente para lavavajillas debido a que puede producir espuma o jabón en exceso.

Para limpiar el interior

Haga una pasta con el detergente en polvo de lavavajillas en una esponja húmeda y limpie.

○

Use detergente líquido de lavavajillas y limpie con una esponja húmeda.

○

Consulte el procedimiento de enjuague con vinagre en la sección “Manchas y formación de películas en los platos” bajo “Solución de problemas”.

NOTA: Ponga a funcionar un ciclo normal con detergente después de la limpieza interna.

Purga de aire del desagüe

Revise la purga de aire del desagüe siempre que su lavavajillas no esté desagüando bien.

Algunas normas de plomería locales o estatales exigen que se instale una purga de aire del desagüe entre una lavavajillas empotrada y el sistema de desagüe de la casa. Si el desagüe de la casa está obstruido, la purga de aire del desagüe evita que el agua retroceda y se estanque en su lavavajillas.

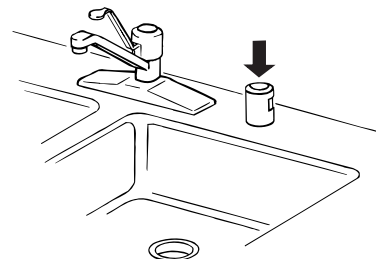

La purga de aire del desagüe está por lo general ubicada encima del fregadero o en la cubierta cerca de la lavavajillas. Para adquirir una purga de aire del desagüe, llame a su distribuidor local, o llámenos y comuníquese con el centro de servicio designado más cercano a su localidad y pida la Pieza Número 300096. Para obtener más información, llame a Whirlpool Service **01800 8 300 400** Lada sin Costo.

NOTA: La purga de aire del desagüe es un dispositivo de plomería externo que no forma parte de su lavavajillas. La garantía proporcionada para su lavavajillas no cubre los costos de servicio técnico directamente asociados con la limpieza o reparación de una purga de aire del desagüe externa.

Para limpiar la purga de aire del desagüe

Limpie la purga de aire del desagüe cada cierto tiempo para asegurar un desagüe apropiado de su lavavajillas. Siga las instrucciones de limpieza proporcionadas por el fabricante. Para la mayoría de tipos de purgas, usted tiene que levantar la tapa de cromo. Destornille la tapa de plástico. Luego revise si hay alguna acumulación de suciedad. Limpie si es necesario.

Almacenamiento

Cómo guardar la lavavajillas para el verano

Proteja su lavavajillas durante los meses de verano cerrando el suministro de agua y desconectado el suministro eléctrico que alimenta a la lavavajillas.

Cómo acondicionar su lavavajillas para el invierno

Proteja su lavavajillas y su hogar contra los daños causados por el congelamiento de las tuberías de agua. Si deja su lavavajillas en una vivienda de temporada o si pudiera estar expuesta a temperaturas casi congelantes, haga acondicionar su lavavajillas para el invierno por un técnico autorizado.

SOLUCIÓN DE PROBLEMAS

En primer lugar, pruebe las soluciones sugeridas aquí y posiblemente se evite el gasto de una llamada de servicio técnico...

La lavavajillas no está funcionando correctamente

■ La lavavajillas no funciona o se detiene durante un ciclo

¿Está destellando el indicador Start/Resume (Inicio/Reanudar)? Si se abrió la puerta o se interrumpió el suministro de energía, esto hizo que se detuviera el ciclo. Cierre la puerta y presione START/RESUME (Inicio/Reanudar).

¿El indicador de Start/Resume (Inicio/Reanudar) destella 3 veces cuando usted presiona START/RESUME (Inicio/Reanudar)? La lavavajillas está esperando que usted abra la puerta después del último ciclo. Abra y cierre la puerta y luego presione START/RESUME (Inicio/Reanudar).

¿Se ha cerrado y trabado bien la puerta?

(NOTA: En los modelos con pantalla de doble dígito, el control muestra “- -” durante el ciclo si supone que la puerta no está asegurada.)

¿Se ha seleccionado el ciclo correcto? Consulte las “Tablas de selección de ciclos.”

¿Hay suministro eléctrico para la lavavajillas? ¿Hay un fusible de la casa fundido o se disparó el cortacircuitos? Reemplace el fusible o reposicione el cortacircuitos. Si el problema continúa, llame a un electricista.

¿Se ha detenido el motor debido a una sobrecarga? El motor se reactiva automáticamente en unos minutos. Si no lo hace, llame al servicio técnico.

¿Está abierta la válvula de cierre del agua (si ha sido instalada)?

Es normal que en ciertos ciclos se produzcan pausas repetidamente por unos cuantos segundos durante el lavado principal.

■ Está destellando la luz de limpio

La lavavajillas no está funcionando bien. Llame al servicio técnico para verificar el circuito del calentador.

■ La lavavajillas no se llena

¿Puede el flotador de protección de sobrellenado moverse hacia arriba o hacia abajo libremente? Oprima hacia abajo para liberarlo.

■ La lavavajillas pasa mucho tiempo en marcha

¿El agua que ingresa a la lavavajillas está lo suficientemente caliente? La lavavajillas toma más tiempo cuando calienta el agua. Consulte la sección “Consejos para la eficiencia de la lavavajillas”.

En algunos ciclos de lavado y enjuague hay un retraso automático hasta que el agua alcance la temperatura apropiada.

■ Queda agua en la lavavajillas

¿Se ha terminado el ciclo?

■ Queda detergente en la sección con tapa del depósito

¿Se ha terminado el ciclo?

¿Está el detergente sin grumos? Cambie el detergente si fuera necesario.

■ Residuos blancos aparecen en la parte frontal del panel de acceso

¿Se usó demasiado detergente? Consulte la sección “Depósito del detergente”.

¿Es la marca de detergente lo que causa espuma en exceso? Pruebe una marca diferente para reducir la espuma y eliminar la acumulación.

■ Olor en la lavavajillas

¿Se lavan los platos sólo cada 2 ó 3 días? Páselos por un ciclo de enjuague una vez o dos veces por día hasta que usted acumule una carga completa.

¿Tiene la lavavajillas un olor a plástico nuevo? Haga un enjuague con vinagre como se describe en “Manchas y formación de películas en los platos” más adelante en esta guía de Solución de problemas.

■ Condensación en el mostrador de la cocina (en modelos empotrados)

¿Está la lavavajillas alineada con el mostrador? La humedad proveniente del orificio de ventilación en la consola de la lavavajillas puede formarse en el mostrador. Consulte las Instrucciones de instalación para obtener más información.

Los platos no están completamente limpios

■ Residuos de alimentos en los platos

¿Se ha cargado la lavavajillas correctamente? Consulte la sección “Cómo cargar su lavavajillas”.

¿Está la temperatura del agua demasiado baja? Para obtener los mejores resultados al lavar la vajilla, el agua deberá estar a 49°C (120°F) al entrar en la lavavajillas. Consulte la sección “Consejos para la eficiencia de la lavavajillas”.

¿Usó usted la cantidad correcta de detergente fresco? Use sólo detergentes recomendados para lavavajillas. Consulte la sección “Depósito del detergente”. El detergente debe estar fresco para ser eficaz. Guarde el detergente en un área fresca y seca. La suciedad profunda y/o el agua dura por lo general requieren extra detergente.

¿Tiene agua dura? Es posible que tenga que aumentar la cantidad de detergente que está usando. Consulte la sección “Depósito del detergente”. Además puede necesitar cambiar el detergente por uno cuyo contenido de fósforo sea de 8,7 %.

¿Está el detergente endurecido en el depósito? Use sólo detergente fresco. No permita que el detergente permanezca por varias horas en un depósito húmedo. Limpie el depósito cuando haya detergente endurecido.

¿Está la bomba o el brazo rociador obstruido por las etiquetas de botellas y latas?

¿Está la presión del agua de la casa lo suficientemente alta para lograr un llenado adecuado de la lavavajillas? La presión del agua de la casa debe ser de 138 a 827 kPa (20 a 120 lbs/pulg.²) para obtener un llenado apropiado de la lavavajillas. Si tiene preguntas acerca de la presión del agua, llame a un plomero competente autorizado.

¿Está el exceso de espuma reduciendo la velocidad del brazo rociador? No use jabón o detergentes para lavar ropa. Use sólo detergentes recomendados para lavavajillas.

Manchas en los platos

■ Manchas y formación de películas en los platos

¿Es el agua dura o tiene un alto contenido de minerales? El acondicionar el agua del enjuague final con un agente de enjuague ayuda a eliminar las manchas y la formación de películas. Mantenga el depósito del agente de enjuague lleno.

¿Está la temperatura del agua demasiado baja? Para obtener los mejores resultados al lavar la vajilla, el agua deberá estar a 49°C (120°F) al entrar en la lavavajillas. Consulte la sección “Consejos para la eficiencia de la lavavajillas”.

¿Usó usted la cantidad correcta de detergente eficaz? Use sólo detergentes recomendados para lavavajillas. Consulte la sección “Depósito del detergente”. El detergente debe estar fresco para ser eficaz. Guarde el detergente en un área fresca y seca. La suciedad profunda y/o el agua dura por lo general requieren extra detergente.

¿Está la presión del agua de la casa lo suficientemente alta para lograr un llenado adecuado de la lavavajillas? La presión del agua de la casa debe ser de 138 a 827 kPa (20 a 120 lbs/pulg.²) para obtener un llenado apropiado de la lavavajillas. Si tiene preguntas acerca de la presión del agua, llame a un plomero competente autorizado.

NOTA: Para quitar manchas y las películas de los platos, pruebe un enjuague con vinagre blanco. Este procedimiento está destinado únicamente para uso ocasional. El vinagre es un ácido y su uso frecuente podría dañar la lavavajillas.

1. Lave y enjuague los platos. Use una opción de secado al aire o un secado que ahorra energía. Quite todos los objetos metálicos o cubiertos.
2. Ponga 2 tazas (500 mL) de vinagre blanco en una taza medidora de vidrio o de otro material seguro para lavavajillas en la canasta inferior.
3. Haga funcionar la lavavajillas por un ciclo completo con una opción de secado al aire o un secado que ahorra energía. No use detergente. El vinagre se mezclará con el agua del lavado.

■ Película de sílice o corrosión (la película de sílice es un depósito blanco e iridiscente; la corrosión es una película turbia)

A veces se produce una reacción química al agua con ciertos tipos de objetos de cristal. Por lo general se debe a una combinación de agua suave o agua ablandada, soluciones alcalinas para lavar, enjuague insuficiente, sobrecarga de la lavavajillas y el calor del secado. Evitar este problema no sería posible, excepto lavando a mano.

Para detener el proceso, use una mínima cantidad de detergente pero no menos de 1 cda. (15 g) por carga. Use un agente de enjuague líquido y reduzca la carga de la lavavajillas para permitir un enjuague a fondo. Las películas de sílice y la corrosión son permanentes y no se pueden eliminar. No use el secado caliente.

■ Manchas blancas en las cacerolas con acabado antiadherente

¿Ha quitado el detergente de la lavavajillas el curado de las cacerolas? Vuelva a curarlas luego de lavarlas en la lavavajillas.

■ Manchas de color café en los platos y en el interior de la lavavajillas

¿Tiene el agua un alto contenido de hierro? Vuelva a lavar los platos usando 1-3 cucharaditas (5-15 mL) de cristales de ácido cítrico agregados en la sección con tapa del depósito del detergente. No use detergente. A continuación use el ciclo de Lavado normal con detergente. Si el tratamiento llega a ser necesario más de una vez cada dos meses, se recomienda la instalación de una unidad de eliminación de hierro.

■ Marcas negras o grises en los platos

¿Hay objetos de aluminio que rozan los platos durante el lavado? Los objetos de aluminio desechables pueden romperse en la lavavajillas y rayar los demás artículos. Lave estos objetos a mano. Quite las marcas de aluminio usando un producto de limpieza abrasivo suave.

■ Manchas anaranjadas en los platos de plástico o en el interior de la lavavajillas

¿Se han colocado grandes cantidades de platos con restos de comida a base de tomate en la lavavajillas? Las manchas desaparecen gradualmente con el tiempo. El uso continuo del secado caliente retardará la desaparición de las manchas. Las manchas no afectarán el rendimiento de la lavavajillas. El uso continuo de un ciclo de enjuague y una opción de secado al aire o un secado que ahorra energía reducirá la posibilidad de manchas.

Los platos no quedan bien secos

■ Los platos no están secos

¿Se cargó la lavavajillas de manera que permita el escurrido apropiado del agua? No sobrecargue la lavadora. Consulte la sección “Cómo cargar su lavavajillas”. Use un agente de enjuague líquido para acelerar el secado.

¿Están mojados los objetos de plástico? Los objetos de plástico a menudo necesitan un secado con toalla.

¿Está vacío el depósito del agente de enjuague? Consulte la sección “Depósito del agente de enjuague”.

¿Se usó una opción de secado al aire o un secado que ahorra energía? Use una opción de secado caliente para obtener platos más secos.

Los platos se dañan durante el ciclo

■ Platos despostillados

¿Se cargó la lavavajillas adecuadamente? Coloque los platos y vasos de manera que estén estables y no se choquen entre sí por la acción del lavado. El sacar y meter las canastas despacio reduce la posibilidad de despostilladuras.

NOTA: Algunos objetos de cristal antiguo, con cantos biselados y objetos similares de porcelana y cristal serían demasiado delicados para lavarse en la lavavajillas automática. Lávelos a mano.

Ruidos

■ Se escuchan chirridos, crujidos o zumbidos

Un objeto duro se ha introducido en el módulo de lavado (en algunos modelos). El sonido deberá cesar una vez que el objeto haya sido pulverizado. Si el ruido continúa después de un ciclo completo, llame al servicio técnico.

FORMATO DE IDENTIFICACIÓN

Nombre del comprador: _____

Domicilio: _____

Teléfono: _____

Nombre del distribuidor: _____

Domicilio: _____

Teléfono: _____

Producto: _____ Modelo: _____

Número de serie: _____

Fecha de entrega: _____

Firma del distribuidor y sello: _____

Nota Importante

Este documento deberá ser presentado para cualquier trámite relacionado con la garantía.

El comprador deberá mantener este documento en su poder y en un lugar seguro.

El Consumidor podrá solicitar que se haga efectiva la garantía que ampara esta póliza al distribuidor donde adquirió el producto. En caso de extravío de la póliza, el distribuidor expedirá una nueva póliza de garantía, previa presentación de la nota de compra o factura respectiva.

Centro de servicio y venta de refacciones y partes:

Servicio Acros Whirlpool
Centro Industrial Acros Whirlpool
Carretera Miguel Alemán km 16,695
Interior 6, Apodaca, N.L., México, C.P. 66600

Utilice sin cargo para usted el Centro Nacional de Llamadas:
01800 8 300 400 Lada sin Costo

Desde Monterrey:

Tel: (01 81) 83 29 21 00

Fax: (01 81) 83 29 21 03

Venta de Accesorios y Refacciones Originales:

Tel: (01 80) 08 21 23 45

Fax: (01 81) 83 29 21 03

PÓLIZA DE GARANTÍA WHIRLPOOL®

Válida sólo en México

WHIRLPOOL MÉXICO S.A. de C.V.
Antigua Carretera a Roma km 9
Col. Milagro
Apodaca, N.L., México, C.P. 66634
Tel (01 81) 83 29 23 00

Modelo: 7GU2455XTS, 7GU3200XTS, 7GU3600XTS

Se garantiza esta lavavajillas en todas sus piezas, componentes y mano de obra en los términos establecidos en la presente garantía, a partir de la fecha en que el usuario reciba de conformidad el producto considerando lo siguiente:

Conceptos cubiertos:

Defectos de fabricación que impidan total o parcialmente el correcto funcionamiento del aparato.

Reparación, cambio de piezas o componentes. Mano de obra y gastos de transportación derivados del cumplimiento de la garantía, dentro de nuestra red de servicio. Los puntos anteriores se harán sin costo alguno para el consumidor.

La garantía no es efectiva en los siguientes casos:

- Cuando el producto ha sido utilizado en condiciones distintas a las normales (la lavavajillas no es para uso comercial o industrial).
- Cuando el producto no ha sido operado de acuerdo con el Manual de uso y cuidado de la lavavajillas.
- Cuando el producto ha sido alterado o reparado por personas o establecimientos no autorizados por SERVICIO ACROS WHIRLPOOL.

Procedimiento para hacer efectiva la garantía:

Presentar la Póliza de Garantía con los datos del formato de identificación del producto de la misma en cualquiera de los centros de servicio señalados en el Manual de uso y cuidado. El tiempo de reparación será en un plazo no mayor a 30 días, a partir de la fecha de recepción del producto en el centro de servicio autorizado por el importador.

Término:

Esta garantía tiene una vigencia de:

1 año en todas sus piezas, componentes y mano de obra

A partir de la fecha en la que el usuario reciba de conformidad el producto.