



SIDE BY SIDE REFRIGERATOR

Use & Care Guide
Table of Contents 2

FRIGORÍFICO CON CONGELADOR VERTICAL

Manual de uso y cuidado
Índice 23

並排型電冰箱

使用和保養手冊
目錄 46

사이드 바이 사이드 냉장고

관리 및 사용 설명서
차례 67



TABLE OF CONTENTS

REFRIGERATOR SAFETY	3
Proper Disposal of Your Old Refrigerator	3
REFRIGERATOR INSTALLATION	4
Unpacking	4
Location Requirements	4
Electrical Requirements	5
Base Grille	5
Door Removal.....	6
Door Closing.....	7
Water Supply Connection	8
Water System Preparation	8
Normal Sounds	8
REFRIGERATOR USE	9
Ensuring Proper Air Circulation.....	9
Using the Controls	9
Adjusting Control Settings	10
Water and Ice Dispensers.....	10
Interior Water Filtration System	11
Water Filtration System.....	12
Ice Maker and Storage Bin/Bucket.....	13
REFRIGERATOR FEATURES	14
Refrigerator Shelves.....	14
Flip-up Shelf	14
Adjustable Flip-up Shelf	14
Deli Drawer	14
Convertible Vegetable/Meat Drawer, Crisper and Covers	15
Convertible Vegetable/Meat Drawer Temperature Control.....	15
Crisper Humidity Control	15
Wine or Can/Bottle Rack	15
Utility Bin	15
FREEZER FEATURES	16
Freezer Shelf	16
Freezer Basket or Bin.....	16
DOOR FEATURES	16
Door Rails	16
Can Racks and Door Bins.....	16
REFRIGERATOR CARE	17
Cleaning.....	17
Changing the Light Bulbs.....	17
Power Interruptions.....	18
Holiday and Moving Care	18
TROUBLESHOOTING	19
ASSISTANCE OR SERVICE.....	21
Accessories	21
WARRANTY	22

REFRIGERATOR SAFETY

Your safety and the safety of others are very important.

We have provided many important safety messages in this manual and on your appliance. Always read and obey all safety messages.



This is the safety alert symbol.

This symbol alerts you to potential hazards that can kill or hurt you and others.

All safety messages will follow the safety alert symbol and either the word "DANGER" or "WARNING." These words mean:

! DANGER

You can be killed or seriously injured if you don't immediately follow instructions.

! WARNING

You can be killed or seriously injured if you don't follow instructions.

All safety messages will tell you what the potential hazard is, tell you how to reduce the chance of injury, and tell you what can happen if the instructions are not followed.

IMPORTANT SAFETY INSTRUCTIONS

WARNING: To reduce the risk of fire, electric shock, or injury when using your refrigerator, follow these basic precautions:

- Plug into a grounded (earthed) outlet.
- Do not remove ground prong.
- Do not use an adapter.
- Do not use an extension cord.
- Disconnect power before servicing.
- Replace all panels before operating.
- Remove doors from your old refrigerator.
- Use nonflammable cleaner.
- Keep flammable materials and vapors, such as gasoline, away from refrigerator.
- Use two or more people to move and install refrigerator.
- Disconnect power before installing ice maker (on ice maker kit ready models only).
- Use a sturdy glass when dispensing ice or water (on some models).
- The appliance is not intended for use by young children or infirm persons without supervision.
- Young children should be supervised to ensure that they do not play with the appliance.
- If the power supply cord is damaged, it must be replaced by the manufacturer or its service agent or a similarly qualified person in order to avoid a hazard.

SAVE THESE INSTRUCTIONS

Proper Disposal of Your Old Refrigerator

! WARNING

Suffocation Hazard

Remove doors from your old refrigerator.

Failure to do so can result in death or brain damage.

IMPORTANT: Child entrapment and suffocation are not problems of the past. Junked or abandoned refrigerators are still dangerous – even if they will sit for "just a few days." If you are getting rid of your old refrigerator, please follow these instructions to help prevent accidents.

Before you throw away your old refrigerator or freezer:

- Take off the doors.
- Leave the shelves in place so that children may not easily climb inside.

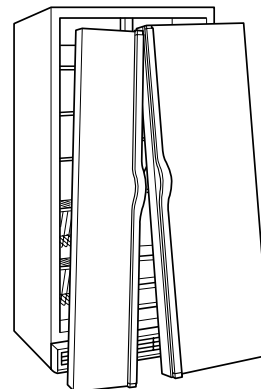

REFRIGERATOR INSTALLATION

Unpacking

⚠ WARNING

Excessive Weight Hazard

Use two or more people to move and install refrigerator.

Failure to do so can result in back or other injury.

Removing packaging materials

- Remove tape and glue residue from surfaces before turning on the refrigerator. Rub a small amount of liquid dish soap over the adhesive with your fingers. Wipe with warm water and dry.
- Do not use sharp instruments, rubbing alcohol, flammable fluids, or abrasive cleaners to remove tape or glue. These products can damage the surface of your refrigerator. For more information, see the "Refrigerator Safety" section.

When Moving Your Refrigerator:

Your refrigerator is heavy. When moving the refrigerator for cleaning or service, be sure to protect the floor. Always pull the refrigerator straight out when moving it. Do not wiggle or "walk" the refrigerator when trying to move it, as floor damage could occur.

Cleaning before use

After you remove all of the packaging materials, clean the inside of your refrigerator before using it. See the cleaning instructions in the "Refrigerator Care" section.

Important information to know about glass shelves and covers:

Do not clean glass shelves or covers with warm water when they are cold. Shelves and covers may break if exposed to sudden temperature changes or impact, such as bumping. For your protection, tempered glass is designed to shatter into many small, pebble-size pieces. This is normal. Glass shelves and covers are heavy. Use special care when removing them to avoid impact from dropping.

Location Requirements

⚠ WARNING



Explosion Hazard

Keep flammable materials and vapors, such as gasoline, away from refrigerator.

Failure to do so can result in death, explosion, or fire.

To ensure proper ventilation for your refrigerator, allow for ½ in. (1.25 cm) space on each side and at the top. When installing your refrigerator next to a fixed wall, leave 2 in. (5.08 cm) minimum on each side (depending on your model) to allow for the door to swing open. If your refrigerator has an ice maker, allow extra space at the back for the water line connections.

NOTE: Do not install the refrigerator near an oven, radiator, or other heat source, nor in a location where the temperature will fall below 55°F (13°C).

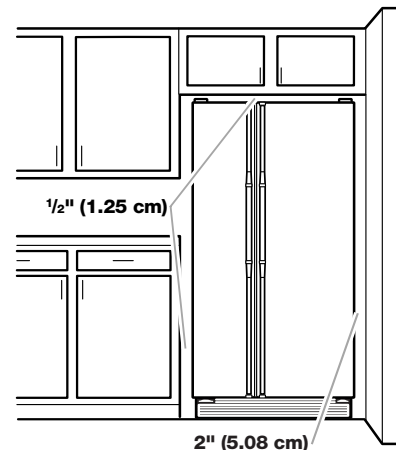

Electrical Requirements

⚠ WARNING



Electrical Shock Hazard

Plug into a grounded (earthed) outlet.

Do not remove ground prong.

Do not use an adapter.

Do not use an extension cord.

Failure to follow these instructions can result in death, fire, or electrical shock.

Before you move your refrigerator into its final location, it is important to make sure you have the proper electrical connection:

Recommended Grounding Method

A 115 Volt, 60 Hz. (Plug 1), 220/240 Volt/50 Hz (Plugs 2 or 3), or 220 Volt/60Hz (Plug 3) AC only 10 ampere fused and grounded (earthed) electrical supply is required.

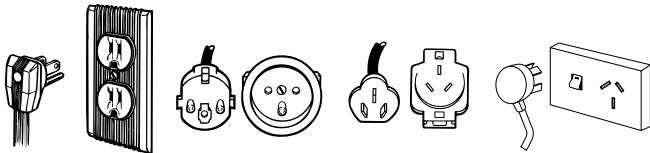

Plug 1

Plug 2

Plug 3

Plug 4

It is recommended that a separate circuit serving only your refrigerator be provided. Use an outlet that cannot be turned off by a switch or pull chain. Do not use an extension cord.

NOTE: Before performing any type of installation, cleaning, or removing a light bulb, turn the control, (Thermostat, Refrigerator or Freezer Control depending on the model) to OFF and then disconnect the refrigerator from the electrical source. When you are finished, reconnect the refrigerator to the electrical source and reset the control (Thermostat, Refrigerator or Freezer Control depending on the model) to the desired setting.

For Australia and New Zealand:

Your new appliance has been especially manufactured to meet all Australian Standards and Conditions.

Some notations in the installation instructions may refer to electrical requirements in other countries, so we draw your particular attention to these specific notes.

Your appliance needs to be plugged into a 230/240 Volt 50 Hz 10 amp (Plug 4) AC only earthed outlet.

Base Grille

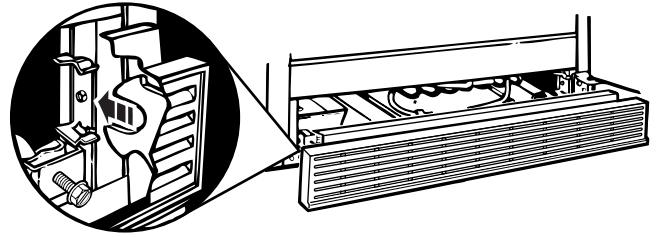

To remove the base grille:

1. Open both refrigerator doors.
2. Place hands along the ends of the grille, with your thumbs along the top. Push in with your thumbs and pull up on the bottom.

NOTE: Be sure to refasten the Tech Sheet behind the base grille after cleaning.

To replace the base grille:

1. Open the doors.
2. Line up the grille support tabs with the metal clips.
3. Push the grille firmly to snap it into place.

Door Removal

TOOLS NEEDED: ¼ in. hex-head socket wrench, 5/16 in. hex-head socket wrench and a flat-head screwdriver.

IMPORTANT: Before you begin, turn the refrigerator control OFF, unplug refrigerator or disconnect power. Remove food and any adjustable door or utility bins from doors.

NOTE: It may only be necessary to remove either the door handle or the doors to get your product through the doorway of your home. Measure the door opening to see if you need to remove the refrigerator handles or the doors.



⚠ WARNING

Electrical Shock Hazard

Disconnect power before removing doors.
Reconnect both ground wires before operating.
Failure to do so can result in death or electrical shock.

4 Top Left Hinge

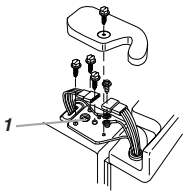

1. Do Not Remove Screw

5 Door Removal



6 Top Right Hinge

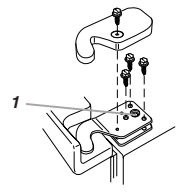

1. Do Not Remove Screw

3 Water Dispenser Tubing Connection

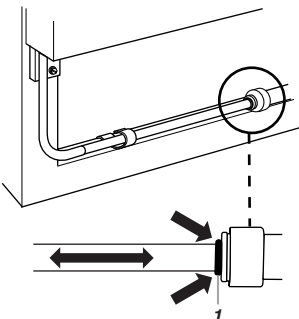

1. Red Outer Ring

1 Handle Removal (Optional)

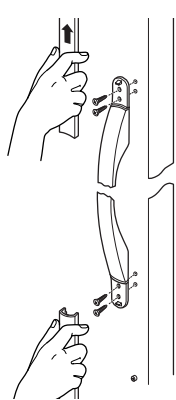

7 Bottom Hinge

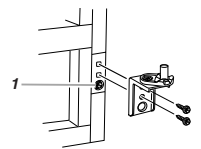

1. Do Not Remove Screw

2 Base Grille

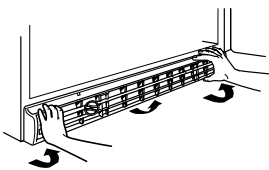

8 Door Alignment

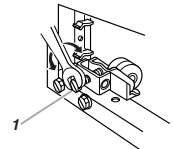

1. Leveling Screw

Handle Removal (optional)

1. Apply firm pressure with your hand on the face of trim. Slide top trim up and bottom trim down away from handle. Lift trim pieces off shoulder screws (see Graphic 1).

NOTE: Some models include accent pieces between the handle and the handle trim. If your model includes the accents, you will need to carefully remove them with a flat-head screwdriver before removing the handle screws. The accent pieces are optional and can be reinstalled or left off of the handle assembly.

2. Remove handle screws and handles. (See Graphic 1)
3. Move refrigerator into place. Replace handles as shown (see Graphic 1).

Door Removal

WARNING



Electrical Shock Hazard
Disconnect power before removing doors.
Failure to do so can result in death or electrical shock.

1. Unplug refrigerator or disconnect power.
2. Open both refrigerator doors. Remove the base grille by pulling up on the bottom outside corners (see Graphic 2).
3. Close both doors and keep them closed until you are ready to lift them free from the cabinet.
4. If you have a dispenser (ice or water), disconnect the water dispenser tubing located behind the base grille on the freezer door side (see Graphic 3).
 - Press the red outer ring against the face of fitting and pull the dispenser tubing free.
 - On some models, remove tubing from hose clip.
5. Remove top left hinge cover and screws as shown (see Graphic 4). Do not remove screw 1.
6. Disconnect wiring plug and both ground wires (see Graphic 4).
7. Carefully lift freezer door straight up off bottom hinge (see Graphic 5). The water dispenser tubing remains attached to the freezer door and pulls through the bottom left hinge. Make sure you protect the dispenser tubing from damage.
8. Remove top right hinge cover and screws as shown (see Graphic 6). Do not remove screw 1.
9. Lift the refrigerator door straight up off bottom hinge.
10. It may not be necessary to remove the bottom hinge to move the refrigerator through a doorway. Both bottom hinges have similar construction.
 - Disassemble the hinges as shown (see Graphic 7). Do not remove screw 1.

Door and Hinge Replacement

1. Replace both bottom hinges, if removed. Tighten screws.
2. Assistance may be needed to feed the water dispenser tubing through the bottom hinge while reinstalling the freezer door. Carefully feed the dispenser tubing through the bottom left hinge before replacing the door on the hinge.

NOTE: Provide additional support for the doors while the top hinges are being replaced. Do not depend on the door magnets to hold the doors in place while you are working.

3. Reconnect water dispenser tubing by pushing tubing into fitting until it stops and black mark touches face of fitting (see Graphic 3). On some models, replace tubing in hose clip.
4. Align and replace the top left hinge as shown (see Graphic 4). Tighten screws.

WARNING



Electrical Shock Hazard
Reconnect both ground wires.
Failure to do so can result in death or electrical shock.

5. Reconnect both ground wires.
6. Reconnect wiring plug.
7. Replace left hinge cover and screws.
8. Replace the refrigerator door by carefully lifting the door onto the bottom right hinge.
9. Align and replace the top right hinge as shown (see Graphic 6). Tighten screws.
10. Replace hinge cover and screws. Tighten screws.
11. Plug into a grounded (earthed) outlet.

Door Closing

Your refrigerator has two front adjustable rollers — one on the right and one on the left. If your refrigerator seems unsteady or if you want the doors to close more easily, adjust the refrigerator's tilt using the instructions below:

1. Move the refrigerator into its final position.
2. The two leveling screws are part of the front roller assemblies which are at the base of the refrigerator on either side (see Graphic 8).
3. Use a screwdriver to adjust the leveling screws. Turn the leveling screw to the right to raise that side of the refrigerator or turn the leveling screw to the left to lower that side. It may take several turns of the leveling screws to adjust the tilt of the refrigerator (see Graphic 8).

NOTE: Having someone push against the top of the refrigerator takes some weight off the leveling screws and rollers. This makes it easier to adjust the screws.

4. Open both doors again and check to make sure that they close as easily as you like. If not, tilt the refrigerator slightly more to the rear by turning both leveling screws to the right. It may take several more turns, and you should turn both leveling screws the same amount.
5. Replace the base grille.

NOTE: Be sure to refasten the Tech Sheet behind the base grille.

Water Supply Connection

(on some models)

Read all directions carefully before you begin.

IMPORTANT:

- All installations must be in accordance with local plumbing code requirements.
- Contact your dealer or Whirlpool designated service company for proper installation and parts.
- Connect to potable water only.
- Water pressure: 30 to 150 psi (207 KPa - max. 1030 KPa).
- Install ice maker tubing in areas where temperatures are above freezing.
- If operating the refrigerator before installing the water connection, turn ice maker to the OFF position to prevent operation without water (see "Water System Preparation").
- It may take up to 24 hours for your ice maker to begin producing ice.

Water System Preparation

(on some models)

Please read before using the water system.

Immediately after installation, follow the steps below to make sure that the water system is properly cleaned.

1. Open the freezer door and turn off the ice maker. Move the switch to the OFF (right) setting as shown. The ON/OFF switch is located on the top right side of the freezer compartment.

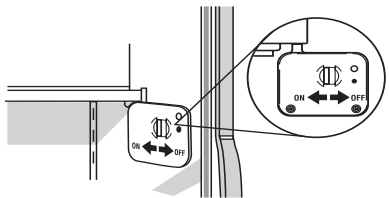

NOTES:

- If your model has a base grille filter system, make sure the base grille filter is properly installed and the cap is in the horizontal position.
- **Do not use with water that is microbiologically unsafe or of unknown quality without adequate disinfection before or after the system.**

2. Use a sturdy container to depress the water dispenser bar until the water begins to flow. Flush the water system by dispensing and discarding 2 to 3 gal. (8 to 12 L) of water. Cleaning the system will take approximately 6 to 7 minutes and will help clear air from the line. Additional flushing may be required in some households.

NOTE: As air is cleared from the system, water may spurt out of the dispenser.

3. Open the freezer door and turn on the ice maker by moving the switch to the ON (left) setting. Please refer to the "Ice Maker and Storage Bin/Bucket" section for further instructions on the operation of your ice maker.

Allow 24 hours to produce the first batch of ice. Discard the first three batches of ice produced.

Normal Sounds

Your new refrigerator may make sounds that your old one didn't make. Because the sounds are new to you, you might be concerned about them. Most of the new sounds are normal. Hard surfaces, such as the floor, walls, and cabinets, can make the sounds seem louder. The following describes the kinds of sounds and what may be making them.

- If your product is equipped with an ice maker, you will hear a buzzing sound when the water valve opens to fill the ice maker for each cycle.
- Your refrigerator is designed to run more efficiently to keep your food items at the desired temperatures and to minimize energy usage. The high efficiency compressor and fans may cause your refrigerator to run longer than your old one. You may also hear a pulsating or high-pitched sound from the compressor or fans adjusting to optimize performance.
- You may hear the evaporator fan motor circulating air through the refrigerator and freezer compartments. The fan speed may increase as you open the doors or add warm food.
- Rattling noises may come from the flow of refrigerant, the water line, or items stored on top of the refrigerator.
- Water dripping on the defrost heater during a defrost cycle may cause a sizzling sound.
- As each cycle ends, you may hear a gurgling sound due to the refrigerant flowing in your refrigerator.
- Contraction and expansion of the inside walls may cause a popping noise.
- You may hear air being forced over the condenser by the condenser fan.
- You may hear water running into the drain pan during the defrost cycle.

REFRIGERATOR USE

Ensuring Proper Air Circulation

In order to ensure proper temperatures, you need to permit air to flow between the two sections. Cold air enters the bottom of the freezer section and moves up. It then enters the refrigerator section through the top vent. Air then returns to the freezer as shown.

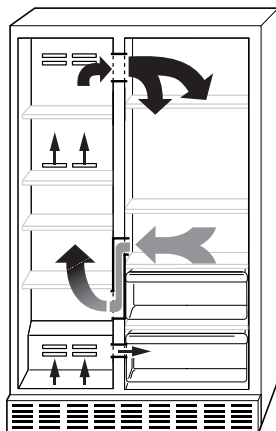

Do not block any of these vents with food such as soda, cereal, bread, etc. If the vents are blocked, airflow will be prevented and the temperature controls will not function properly.

IMPORTANT: Because air circulates between both sections, any odors formed in one section will transfer to the other. You must thoroughly clean both sections to eliminate odors. To prevent odor transfer from food, wrap or cover foods tightly.

Using the Controls

For your convenience, your refrigerator controls are preset at the factory. When you first install your refrigerator, make sure that the controls are still preset. The Refrigerator Control and the Freezer Control should both be at the “mid-settings” as shown in the illustrations below.

IMPORTANT: If you add food before the refrigerator has cooled completely, your food may spoil. Turning the Refrigerator and Freezer Controls to a higher (colder) than recommended setting will not cool the compartments any faster.

NOTE:

- Your product will not cool when the Refrigerator Control is set to “0” (OFF).
- The Automatic Exterior Moisture control continuously guards against moisture buildup on the outside of your refrigerator cabinet. This control does not have to be set or adjusted.

Setting the dial controls (on some models):

The Refrigerator Control adjusts the refrigerator compartment temperature, and the Freezer Control adjusts the freezer compartment temperature. Settings to the left of the mid-setting make the temperature less cold. Settings to the right of the mid-setting make the temperature colder.

Style 1

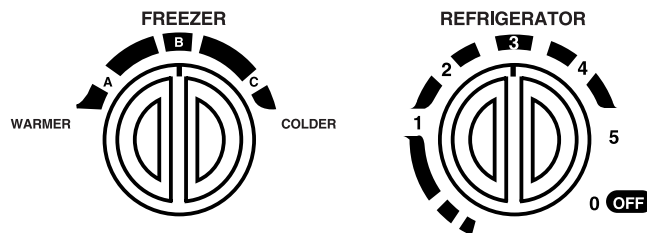

Style 2

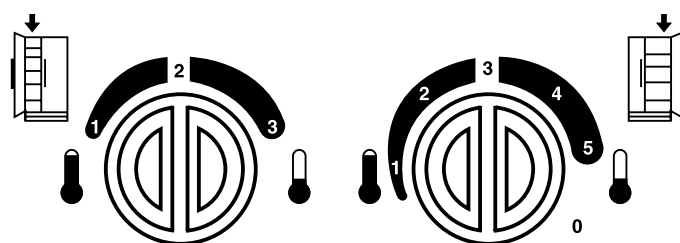

Setting the slide controls (on some models):

The Refrigerator Control adjusts the refrigerator compartment temperature, and the Freezer Control adjusts the freezer compartment temperature. Settings to the left of the mid-setting make the temperature less cold. Settings to the right of the mid-setting make the temperature colder.

Style 1



Style 2



Adjusting Control Settings

Give the refrigerator time to cool down completely before adding food. It is best to wait 24 hours before you put food into the refrigerator. The settings indicated in the previous section should be correct for normal household refrigerator usage. The controls are set correctly when milk or juice is as cold as you like and when ice cream is firm.

If you need to adjust temperatures in the refrigerator or freezer, use the settings listed in the chart below as a guide. Wait at least 24 hours between adjustments.

CONDITION/REASON:	ADJUSTMENT:
REFRIGERATOR too cold Controls not set correctly for your conditions	Adjust REFRIGERATOR Control one setting lower
REFRIGERATOR too warm Door opened often, large amount of food added or room temperature very warm Air vent blocked by items	Adjust REFRIGERATOR Control one setting higher Move packages out of airstream
FREEZER too cold Controls not set correctly for your conditions	Adjust FREEZER Control one setting lower
FREEZER too warm/too little ice Door opened often, or large amount of food added or very cold room temperature (can't cycle often enough) or heavy ice usage	Adjust FREEZER Control one setting higher

Water and Ice Dispensers

(on some models)

⚠ WARNING



Cut Hazard

Use a sturdy glass when dispensing ice or water.
Failure to do so can result in cuts.

Depending on your model, you may have one or more of the following options: the ability to select either crushed or cubed ice, a special light that turns on when you use the dispenser, or a lock option to avoid accidental dispensing.

The ice dispenser

Ice dispenses from the ice maker storage bin in the freezer. When the dispenser lever is pressed:

- A trap door opens in a chute between the dispenser and the ice bin.
- Ice moves from the bin and falls through the chute.
- When you release the dispenser lever, the trap door closes and the ice dispensing stops. The dispensing system will not operate when the freezer door is open.
- For crushed ice, cubes are crushed before being dispensed. This may cause a slight delay when dispensing crushed ice. Noise from the ice crusher is normal, and pieces of ice may vary in size. When changing from CRUSH to CUBE, a few ounces of crushed ice will be dispensed along with the first cubes.

Some models dispense both cubed and crushed ice. Before dispensing ice, select which type of ice you prefer. The button controls are designed for easy use and cleaning.

- For cubed ice, press the CUBE button until the red indicator appears in the window above the CUBE button.

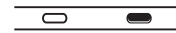

- For crushed ice, press the CRUSH button until the red indicator appears in the window above the CRUSH button.

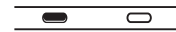

To dispense ice:

1. Press button for the desired type of ice.
2. Press a sturdy glass against the ice dispenser lever. Hold the glass close to the dispenser opening so ice does not fall outside of the glass.

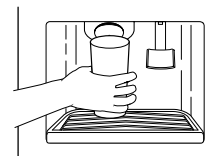

IMPORTANT: You do not need to apply a lot of pressure to the lever in order to activate the ice dispenser. Pressing hard will not make the ice dispense faster or in greater quantities.

3. Remove the glass to stop dispensing.

NOTE: The first few batches of ice may have an off-flavor from new plumbing and parts. Throw the ice away. Also, take large amounts of ice from the ice bin, not through the dispenser.

The water dispenser

If you did not flush the water system when the refrigerator was first installed, please do so before using the water dispenser. To flush the water system, please see the section “Water System Preparation.”

IMPORTANT: Depending on your model, the small removable tray at the bottom of the dispenser is designed to catch small spills and allow for easy cleaning. There is no drain in the tray. The tray can be removed from the dispenser and carried to the sink to be emptied or cleaned.

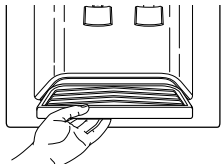

To dispense water:

1. Press a glass against the water dispenser lever.
2. Remove the glass to stop dispensing.

NOTE: Dispense enough water every week to maintain a fresh supply.

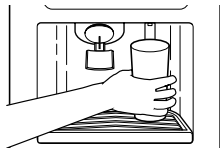

The dispenser light (on some models)

The dispenser area has a light. It can be turned on manually by pressing the ON button at the right hand side of the control panel. The red indicator above the ON button will appear.

On some models: Whenever you use the dispenser the lever will automatically turn the light on.

On models without crushed ice, the light switch is a rocker-style type. Push the switch to turn the light on, and push again to turn the light off.

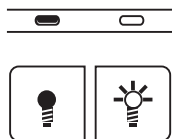

NOTE: See the “Changing the Light Bulbs” section for information on changing the dispenser light bulb.

The dispenser lock (on some models)

Your dispenser can be turned off for easy cleaning or to prevent accidental dispensing by small children and pets. To turn off the dispenser, press the LOCK button. The indicator will appear above the LOCK button and the ice and water dispensers will not work. To unlock the dispenser, press the UNLOCK button until the indicator appears. Then continue to dispense ice or water as usual.

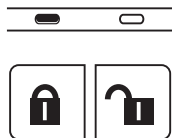

NOTE: The lock feature does not shut off power to the product, to the ice maker, or to the dispenser light. It simply deactivates the dispenser levers.

Interior Water Filtration System

(on some models)

The interior water filter cartridge is located in the upper corner of the fresh food compartment of the refrigerator. The interior water filter cartridge should be replaced every six months or earlier if the flow of water to your water dispenser or ice maker decreases noticeably.

Replacing the interior water filter cartridge

1. Twist the interior water filter cartridge $\frac{1}{4}$ turn to the left. The INSTALL mark will be lined up with the indicator line located on the filter mounting bracket cover.
2. Gently pull down on the cartridge to remove it from the filter mounting bracket assembly. To prevent water from spilling inside the refrigerator, DO NOT TIP the cartridge. Dispose of the cartridge.
3. Install the new interior water filter cartridge. You can run the dispenser without a water filter cartridge, but your water will not be filtered.

NOTE: Do not use with water that is microbiologically unsafe or of unknown quality without adequate disinfection before or after the system.

- Carefully remove the interior water filter cartridge from its packaging. Remove the red cap from the cartridge.
- Apply the appropriate month sticker to the cartridge as a reminder to replace the cartridge within six months. Then apply the “Water Filter Replacement Reminder” sticker to your calendar as a reminder to replace the cartridge in six months.

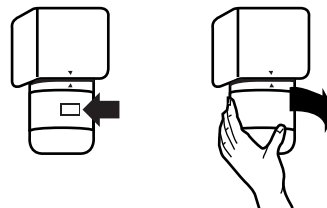

4. Line up the INSTALL mark on the water filter label with the indicator line that is molded into the filter mounting bracket cover. Push the cartridge into the filter mounting bracket. Twist the cartridge $\frac{1}{4}$ turn to the right to lock it into place. The REMOVE mark should be lined up with the indicator line located on the front cover.
 5. Use a sturdy container to depress the water dispenser bar until the water begins to flow. Flush the water system by dispensing and discarding 2 to 3 gal. (8 to 12 L) of water. Cleaning the system will take approximately 6 to 7 minutes and will help clear air from the line. Additional flushing may be required in some households.
- NOTE:** As air is cleared from the system, water may spurt out of the dispenser.
6. Inspect the filter system for water leaks. If you see water leaks, see the “Troubleshooting” section.

Water Filtration System

(on some models)

The base grille water filter status light (on some models)

The water filter status light will help you know when to change your water filter cartridge. The light is located at the top of the refrigerator compartment. The light will change from green to yellow. This tells you that it is almost time to change the water filter cartridge (90% of the filter life has been used). It is recommended that you replace the base grille water filter cartridge when the water filter indicator light changes to red OR water flow to your water dispenser or ice maker decreases noticeably. (See “Changing a base grille water filter cartridge” later in this section.)

NOTE: Do not use with water that is microbiologically unsafe or of unknown quality without adequate disinfection before or after the system.

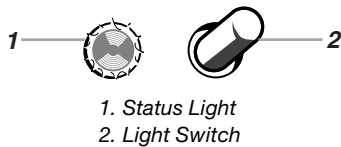

After changing the water filter cartridge, reset the water filter status light by pressing the light switch 5 times within 10 seconds. The status light will change from red to green when the system is reset.

Non-indicator water filter (on some models)

If your refrigerator does not have the water filter status light, you should change the water filter cartridge every 6 to 9 months depending upon your usage. If the water flow to the water dispenser or ice maker decreases noticeably before 6 months have passed, replace the water filter cartridge more often.

Changing a base grille water filter cartridge

The base grille water filter is located below the freezer compartment door. Depending on your model, you may have a filter that is installed behind the base grille (**Style 1**) or a filter that is installed through the base grille (**Style 2**).

Style 1: Behind the base grille filter

1. Remove the base grille (see “Removing the base grille” section). Rotate the cartridge counterclockwise to a vertical position and pull the filter cartridge out.

NOTE: There will be water in the cartridge. Some spilling may occur.

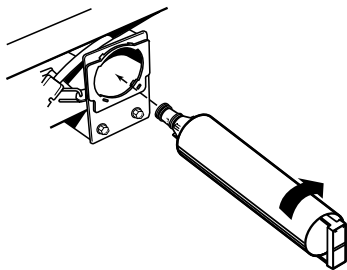

2. Take the new cartridge out of its packaging and remove protective cover from o-rings.

3. Push the new filter cartridge into the base until it stops. Rotate the cartridge clockwise to a horizontal position. Flush the water system (see “Flushing the Water System After Replacing Filter” later in this section).

Style 2: Through the base grille filter

1. Locate the water filter cartridge cap in the front base grille. Rotate the cap counterclockwise to a vertical position and pull the cap and filter cartridge out through the base grille.
NOTE: There will be water in the cartridge. Some spilling may occur.
2. Remove the cartridge cap by sliding it off the end of the old cartridge. The cap will slide to the left or right. **DO NOT DISCARD THE CAP.**

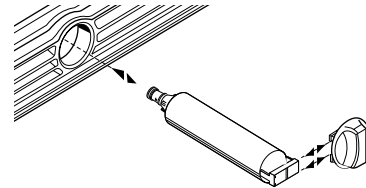

3. Take the new cartridge out of its packaging and remove protective cover from o-rings.

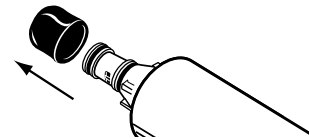

4. Slide the cartridge cap onto the new cartridge. See illustration in Step 2.
5. With cartridge cap in the vertical position, push the new filter cartridge into the base grille until it stops. Rotate the cartridge cap clockwise to a horizontal position. Flush the water system (see “Flushing the water system after replacing filter” later in this section).

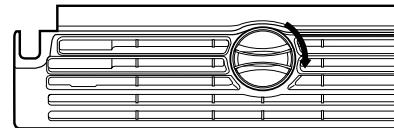

Flushing the water system after replacing filter

Use a sturdy container to depress the water dispenser bar until the water begins to flow. Flush the water system by dispensing and discarding 2 to 3 gal. (8 to 12 L) of water. Cleaning the system will take approximately 6 to 7 minutes and will help clear air from the line. Additional flushing may be required in some households.

NOTE: As air is cleared from the system, water may spurt out of the dispenser.

Using the dispenser without the water filter

You can run the dispenser without a water filter cartridge. Your water will not be filtered.

1. Remove the base grille water filter cartridge. For **Style 1**, replace the base grille after removing the filter.

- For **Style 2**, slide the cartridge cap off the end of the filter cartridge. DO NOT DISCARD THE CAP. With the cartridge cap in the vertical position, insert the cap into the base grille until it stops.

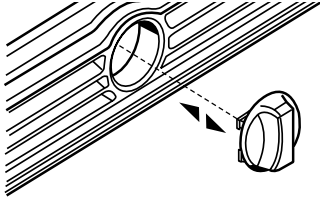

- Rotate the cartridge cap to a horizontal position. The cartridge cap might not be even with the base grille.

Ice Maker and Storage Bin/Bucket

(on some models - Accessory)

To turn the ice maker on/off (Style 1):

The on/off switch for the ice maker is a wire shutoff arm located on the side of the ice maker.

- To turn the ice maker on, simply lower the wire shutoff arm.
NOTE: Your ice maker has an automatic shutoff. As ice is made, the ice cubes will fill the ice storage bin and the ice cubes will raise the wire shutoff arm to the OFF (arm up) position.
- To manually turn the ice maker off, lift the wire shutoff arm to the OFF (arm up) position and listen for the click to make sure the ice maker will not continue to operate.

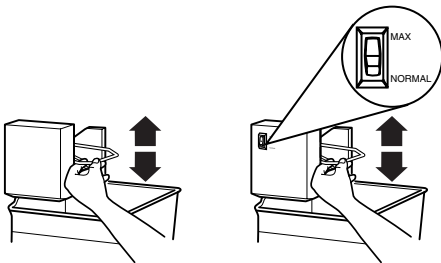

To increase ice production rate:

- Normal Ice Production: In normal ice production mode, the ice maker should produce approximately 7 to 9 batches of ice in a 24-hour period. If ice is not being made fast enough, turn the Freezer Control toward a higher (colder) number in half number steps. (For example, if the control is at 3, move it to between 3 and 4.) Wait 24 hours between each increase.
- Maximum Ice Production (on some models): In maximum ice production, the ice maker should produce approximately 10 to 14 batches of ice in a 24-hour period. If your refrigerator has the maximum ice production feature, push the switch to MAX.

To remove and replace freezer shelf ice bin (Style 1):

- Pull the covering panel out from the bottom and then slide it back toward the rear.
- Lift the wire shutoff arm so it clicks into the OFF (up) position. Ice can still be dispensed, but no more can be made.
- Lift up the front of the storage bin and pull it out.

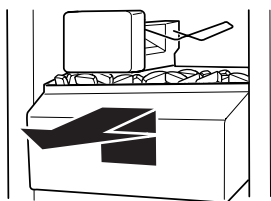

- Replace the bin by pushing it in all the way or the dispenser will not work. Push the wire shutoff arm down to the ON position to restart ice production. Make sure the door is closed tightly.

To turn the ice maker on/off (Style 2):

The ON/OFF switch is located on the top right side of the freezer compartment.

- To turn the ice maker on, slide the control to the ON (left) position.
NOTE: Your ice maker has an automatic shutoff. The ice maker sensors will automatically stop ice production, but the control will remain in the ON (left) position.
- To manually turn the ice maker off, slide the control to the OFF (right) position.

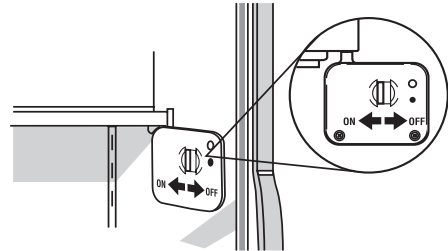

To remove and replace freezer door ice bucket (Style 2):

- Place four fingers in bucket base opening and rest thumb on the release button.
- Holding the base of the bucket with both hands, depress the release button and lift the bucket up and out. It is not necessary to turn the ice maker control to the OFF (right) position. The ice maker will not produce ice without the bucket in the door.



To care for ice storage bin or bucket:

- Empty the ice container. Use warm water to melt the ice if necessary.
NOTE: Never use anything sharp to break up the ice in the bin or bucket. This can cause damage to the ice container and the dispenser mechanism.
- Wash ice bin or bucket with a mild detergent, rinse well and dry thoroughly. Do not use harsh or abrasive cleaners or solvents.

REMEMBER:

- Allow 24 hours to produce the first batch of ice.
- Discard the first three batches of ice produced to avoid impurities that may be flushed out of the system.
- The quality of your ice will be only as good as the quality of the water supplied to your ice maker.
- Avoid connecting the ice maker to a softened water supply. Water softener chemicals (such as salt) can damage parts of the ice maker and lead to poor quality ice. If a softened water supply cannot be avoided, make sure the water softener is operating properly and is well maintained.
- It is normal for the ice cubes to be attached at the corners. They will break apart easily.

- For **Style 1** ice maker, do not force the wire shutoff arm up or down.
- Do not store anything on top of or in the ice maker or ice bin or bucket.

REFRIGERATOR FEATURES

Your model may have some or all of these features. Features that can be purchased separately as product accessories are labeled with the word "Accessory." Not all accessories will fit all models. If you are interested in purchasing one of the accessories, please call the toll-free number on the cover or in the "Accessories" section.

Important information to know about glass shelves and covers:

Do not clean glass shelves or covers with warm water when they are cold. Shelves and covers may break if exposed to sudden temperature changes or impact, such as bumping. For your protection, tempered glass is designed to shatter into many small, pebble-size pieces. This is normal. Glass shelves and covers are heavy. Use special care when removing them to avoid impact from dropping.

Refrigerator Shelves

Your model may have glass or wire shelves. Store similar foods together and adjust the shelves to fit different heights. This reduces the time the refrigerator door is open and saves energy.

Slide-out Shelves (on some models)

To remove and replace a shelf in a metal frame:

1. Pull the shelf forward to the stop. Tilt the front of the shelf up and lift it slightly as you pull the shelf from the frame.
2. Replace the shelf by guiding it back into the slots on the frame and pushing the shelf in past the stop.

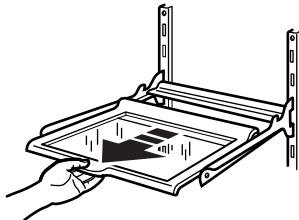

Shelves and Shelf Frames

To remove and replace a shelf/frame:

1. Remove the shelf/frame by tilting it up at the front and lifting it out of the shelf supports.
2. Replace the shelf/frame by guiding the rear shelf hooks into the shelf supports. Tilt the front of the shelf up until rear shelf hooks drop into the shelf supports. Check to make sure that the shelf is securely in position.

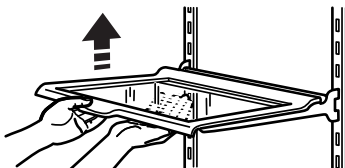

Flip-up Shelf

(on some models)

To raise or lower the shelf:

1. Raise the shelf by pulling forward on the lever located at the bottom front of the shelf and lift until the shelf locks into the vertical position.
2. Lower the shelf until it is latched securely in place.

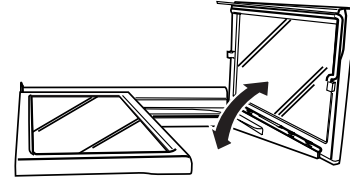

Adjustable Flip-up Shelf

(on some models)

To raise or lower the shelf:

1. Raise the shelf by first sliding it back and down to make it half-width. (You can use the shelf in this position to allow taller items to be stored on the shelf below.)
2. Lift the front of the shelf until it fits securely in place against the back wall. Lower the shelf securely back into position.
3. Pull the front of the shelf forward until it fits into place.

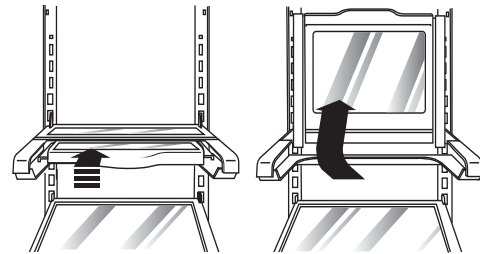

Deli Drawer

(on some models)

The deli drawer stores raisins, nuts, spreads, and other small items at normal refrigerator temperatures.

To remove and replace the deli drawer:

1. Remove the deli drawer by sliding it straight out to the stop. Lift the front and slide the drawer out the rest of the way.
2. Replace the deli drawer by sliding it back past the stop.

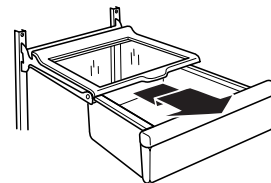

Convertible Vegetable/Meat Drawer, Crisper and Covers

(on some models)

Crisper and Convertible Vegetable Meat Drawers

To remove and replace drawers:

1. Slide crisper or meat drawer straight out to the stop. Lift the front of drawer with one hand while supporting the bottom of drawer with other hand and slide the drawer out the rest of the way.
2. Replace the crisper or meat drawer by sliding it back in fully past the drawer stop.

Crisper or Vegetable/Meat Drawer Covers

To remove and replace covers:

1. Remove the crisper and meat drawer. Press up in center of crisper glass insert until it rises above the plastic frame. Holding the crisper glass firmly, carefully slide the glass insert forward to remove.
2. Lift crisper cover frame and remove. Repeat steps to remove the meat drawer cover.

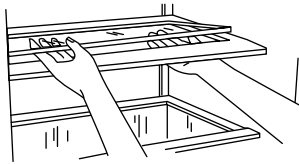

3. Replace back of meat drawer cover frame into supports or slides on side walls of the refrigerator and lower or slide the front of the cover frame into place.
4. Slide rear of glass insert into cover frame and lower front into place. Repeat steps to replace the crisper cover.

Convertible Vegetable/Meat Drawer Temperature Control

The convertible vegetable/meat drawer can be adjusted to properly chill meats or vegetables. The air inside the pan is cooled to prevent “spot” freezing and can be set to keep meats at the National Livestock and Meat Board recommended storage temperatures of 28°- 32°F (-2°- 0°C).

IMPORTANT: To extend freshness, wrap meats in airtight, moisture-proof materials before storing. Always store meat as recommended.

Adjusting the control

The convertible control comes preset at the lowest meat setting.

To change a control setting: Move the control to the right (colder) or to the left (less cold) as desired.

To store vegetables: Set the control to VEG (all the way to the left) to store vegetables at their optimal storage temperatures (which need to be warmer than those for meat).

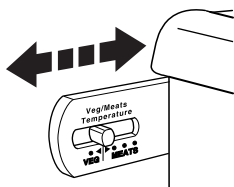

IMPORTANT: If food starts to freeze, move the control to the left (less cold). Remember to wait 24 hours between adjustments. Doing so gives the temperature of the food time to change.

Meat storage guide

Store most meat in original wrapping as long as it is airtight and moisture-proof. Rewrap if necessary. See the following chart for storage times. When storing meat longer than the times given, freeze the meat.

Fresh fish or shellfish..... use same day as purchased
Chicken, ground beef, variety meat (liver, etc.) 1-2 days
Cold cuts, steaks/roasts 3-5 days
Cured meats 7-10 days
Leftovers - Cover leftovers with plastic wrap, aluminum foil, or plastic containers with tight lids.

Crisper Humidity Control

(on some models)

You can control the amount of humidity in the moisture-sealed crisper. Adjust the control to any setting between LOW and HIGH.

LOW (open) lets moist air out of the crisper for best storage of fruits and vegetables with skins.

- Fruit: Wash, let dry and store in refrigerator in plastic bag or crisper. Do not wash or hull berries until they are ready to use. Sort and keep berries in original container in crisper, or store in a loosely closed paper bag on a refrigerator shelf.
- Vegetables with skins: Place in plastic bag or plastic container and store in crisper.

HIGH (closed) keeps moist air in the crisper for best storage of fresh, leafy vegetables.

- Leafy vegetables: Wash in cold water, drain and trim or tear off bruised and discolored areas. Place in plastic bag or plastic container and store in crisper.

Humidity control location:

- Humidity Control on crisper drawer (**Style 1** - on left)
- Humidity Control on crisper cover (**Style 2** - on right)

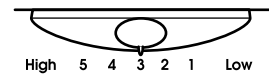

Wine or Can/Bottle Rack

(on some models - Accessory)

To remove and replace the wine rack (left) or can/bottle rack (right):

1. Remove the rack by pulling it straight out from the shelf.
2. Replace the rack by sliding it in between the shelf and the wall of the refrigerator.

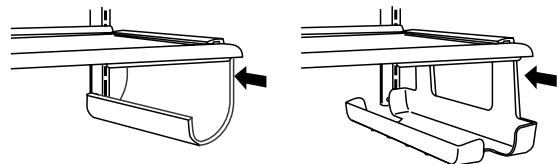

Utility Bin

(on some models - Accessory)

NOTE: For long-term storage, place eggs in a covered container or in their original carton on an interior shelf.

FREEZER FEATURES

Your model may have some or all of these features. Features that can be purchased separately as product accessories are labeled with the word "Accessory." Not all accessories will fit all models. If you are interested in purchasing one of the accessories, please call the toll-free number on the cover or in the "Accessories" section.

Freezer Shelf

(number of shelves varies with model)

To remove and replace the shelf:

1. Lift the shelf off of the supports.
2. Slide it out of the shelf support holes.
3. Replace shelf in the reverse order.

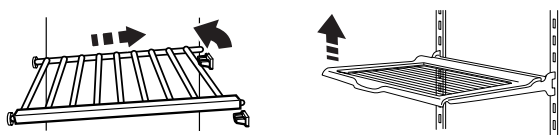

Frozen food storage guide

Storage times will vary according to the quality and type of food, the type of packaging or wrap used (should be airtight and moisture-proof), and the storage temperature. Ice crystals inside a sealed package are normal. This simply means that moisture in the food and air inside the package have condensed, creating ice crystals.

Put no more unfrozen food into the freezer than will freeze within 24 hours (no more than 2 to 3 lbs. of food per cubic foot [907-1,350 g per L] of freezer space). Leave enough space in the freezer for air to circulate around packages. Be careful to leave enough room for the door to close tightly.

For more information on preparing food for freezing, check a freezer guide or reliable cookbook.

Freezer Basket or Bin

(plastic bin on some models)

The freezer basket or bin can be used to store bags of frozen fruits and vegetables that may slide off freezer shelves.

To remove and replace the freezer basket or bin:

1. Remove basket or bin by sliding it out to the stop.
2. Lift the front of the basket or bin and slide it out the rest of the way.



3. Replace the basket or bin by positioning it on the side wall guide rails. Lift the basket or bin front slightly while pushing it past the guide rail stops and slide basket or bin in the rest of the way.

DOOR FEATURES

Your model may have some or all of these features. Features that can be purchased separately as product accessories are labeled with the word "Accessory." Not all accessories will fit all models. If you are interested in purchasing one of the accessories, please call the toll-free number on the cover or in the "Accessories" section.

Door Rails

The door rails may be removed for easier cleaning.

Snap-on Door Rails

To remove and replace the rails:

1. Remove the rails by pushing in slightly on the front of the bracket while pulling out on the inside tab. Repeat these steps for the other end of the rail.
2. Replace the rails by aligning the ends of the brackets with the buttons on the sides of the door liner. Firmly snap bracket and rail assembly onto the tabs above the shelf as shown.



Drop-in Door Rails

To remove and replace the rails:

1. Remove the rails by pulling straight up on each end of the rail.
2. Replace the rails by sliding the shelf rail into the slots on the door and pushing the rail straight down until it stops.

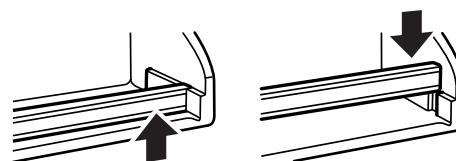

Can Racks and Door Bins

(on some models)

NOTE: Can racks may be purchased as an Accessory for some models.

To remove and replace the racks/bins:

1. Remove the rack/bin by lifting it and pulling it straight out.
2. Replace the rack/bin by sliding it in above the desired support and pushing it down until it stops.

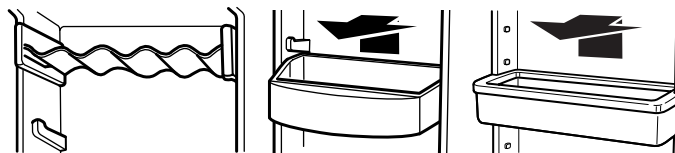

REFRIGERATOR CARE

Cleaning

WARNING



Explosion Hazard

Use nonflammable cleaner.

Failure to do so can result in death, explosion, or fire.

Both the refrigerator and freezer sections defrost automatically. However, clean both sections about once a month to prevent odors from building up. Wipe up spills immediately.

Cleaning your refrigerator

1. Unplug refrigerator or disconnect power.
2. Remove all removable parts from inside, such as shelves, crispers, etc.
3. Hand wash, rinse, and dry removable parts and interior surfaces thoroughly. Use a clean sponge or soft cloth and a mild detergent in warm water.
 - Do not use abrasive or harsh cleaners such as window sprays, scouring cleansers, flammable fluids, cleaning waxes, concentrated detergents, bleaches or cleansers containing petroleum products on plastic parts, interior and door liners or gaskets. Do not use paper towels, scouring pads, or other harsh cleaning tools. These can scratch or damage materials.
 - To help remove odors, you can wash interior walls with a mixture of warm water and baking soda (2 tbs. to 1 qt. [26 g to .95 L] of water).
4. Wash stainless steel and painted metal exteriors with a clean sponge or soft cloth and a mild detergent in warm water. Do not use abrasive or harsh cleaners. Dry thoroughly with a soft cloth. For additional protection against damage to painted metal exteriors, apply appliance wax (or auto paste wax) with a clean, soft cloth. Do not wax plastic parts.

NOTE: To keep your Stainless Steel refrigerator looking like new and to remove minor scuffs or marks, it is suggested that you use the manufacturer's approved Stainless Steel Cleaner & Polish.

IMPORTANT: This cleaner is for Stainless Steel parts only!

Do not allow the Stainless Steel Cleaner & Polish to come into contact with any plastic parts such as the trim pieces, dispenser covers or door gaskets. If accidental contact does occur, clean plastic part with a sponge and mild detergent in warm water. Dry thoroughly with a soft cloth. To order the cleaner, see the "Accessories" section.

5. There is no need for routine condenser cleaning in normal home operating environments. If the environment is particularly greasy or dusty, or there is significant pet traffic in the home, the condenser should be cleaned every two to three months to ensure maximum efficiency.

If you need to clean the condenser:

- Remove the base grille (see "Base Grille" or "Door Removal" section).
- Use a vacuum with a soft brush to clean the grille, the open areas behind the grille and the front surface area of the condenser.
- Replace the base grille when finished.

6. Plug in refrigerator or reconnect power.

Changing the Light Bulbs

NOTE: Not all appliance bulbs will fit your refrigerator. Be sure to replace the bulb with one of the same size and shape. The dispenser light requires a heavy duty 10-watt bulb. All other lights require a 40-watt appliance bulb. Replacement bulbs are available from your dealer.

1. Unplug refrigerator or disconnect power.
2. Remove light shield when applicable as shown.

NOTE: To clean the light shield, wash it with warm water and liquid detergent. Rinse and dry the shield well.
3. Remove light bulb and replace with one of the same size, shape and wattage.
4. Replace light shield when applicable as shown.
5. Plug in refrigerator or reconnect power.

Dispenser Light (on some models)

Reach through the dispenser area to remove and replace light bulb.

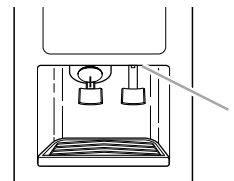

1. Dispenser Light

Refrigerator Control Panel Light

Reach behind the refrigerator control panel to remove and replace light bulb.

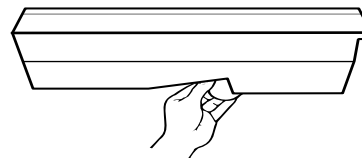

Refrigerator Crisper Light or Upper Freezer Light (on some models)

- Remove light shield by grasping the top center of the shield and pulling forward while turning it slightly to one side. If necessary, remove top crisper drawer to access crisper light shield.
- Replace the light shield by inserting the tabs on one end into the slotted holes in the refrigerator or freezer liner. Then, carefully bend the shield at the center to insert the tabs on the other end.



Upper Freezer Light (on some models)

- Remove the light shield by grasping the sides and squeezing in toward the center and while pulling forward the shield.
- Replace the light shield by fitting the tabs into the slotted holes in the freezer liner. Push in the shield until it snaps into place.

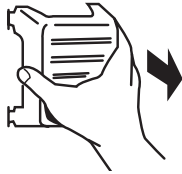

Lower Freezer Light Beneath Ice Bin (on some models)

- Remove the light shield by grasping the sides and squeezing in toward the center. Once the side hooks of shield are free from the freezer lining, pull down the shield.
- Replace the light shield by squeezing the sides toward the center and inserting the side hooks into the slotted holes. Once the side hooks are in place, snap the front tab into the slotted hole.

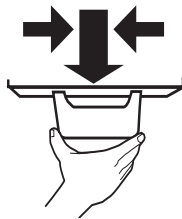

Lower Freezer Light Behind Top Freezer Basket (on some models)

- Depending on your model, remove the top freezer basket or top freezer basket shelf. Remove light shield by removing the Phillips screw on the top of the shield. Carefully, rotate the shield until the left tab can be gently pulled from the freezer wall.
- Replace the light shield by inserting the left tab into the freezer wall. Align top tab with screw hole and replace screw.

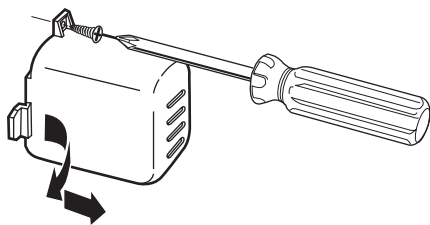

Power Interruptions

If the power will be out for 24 hours or less, keep both refrigerator doors closed to help food stay cold and frozen.

If the power will be out for more than 24 hours, do one of the following:

- Remove all frozen food and store it in a frozen food locker.
- Place 2 lbs. (907 g) of dry ice in the freezer for every cubic foot (28 L) of freezer space. This will keep the food frozen for two to four days.
- If neither a food locker nor dry ice is available, consume or can perishable food at once.

REMEMBER: A full freezer stays cold longer than a partially filled one. A freezer full of meat stays cold longer than a freezer full of baked goods. If you see that food contains ice crystals, it may be refrozen, although the quality and flavor may be affected. If the condition of the food is poor, dispose of it.

Holiday and Moving Care

Holidays

If you choose to leave the refrigerator on while you're away, use these steps to prepare your refrigerator before you leave.

1. Use up any perishables and freeze other items.
2. If your refrigerator has an automatic ice maker:
 - Raise wire shutoff arm to OFF (up) position.
 - Shut off water supply to the ice maker.
3. Empty the ice bin.

If you choose to turn the refrigerator off before you leave, follow these steps.

1. Remove all food from the refrigerator.
2. If your refrigerator has an automatic ice maker:
 - Turn off the water supply to the ice maker at least one day ahead of time.
 - When the last load of ice drops, raise the wire shutoff arm to the OFF (up) position.
3. Depending on your model, turn the Thermostat Control (or Refrigerator Control, depending on the model) to OFF. See the "Setting or Using the Controls" section.
4. Clean refrigerator, wipe it, and dry well.
5. Tape rubber or wood blocks to the tops of both doors to prop them open far enough for air to get in. This stops odor and mold from building up. Take care not to damage the door seal with the blocks.

Moving

When you are moving your refrigerator to a new home, follow these steps to prepare it for the move.

1. If your refrigerator has an automatic ice maker:
 - Turn off the water supply to the ice maker at least one day ahead of time.
 - Disconnect the water line from the back of the refrigerator.
 - When the last load of ice drops, raise the wire shutoff arm to the OFF (up) position.
2. Remove all food from the refrigerator and pack all frozen food in dry ice.
3. Depending on your model, turn the Thermostat Control (or Refrigerator Control, depending on the model) to OFF. See the "Setting or Using the Controls" section.
4. Unplug the refrigerator.
5. Empty water from the defrost pan located behind the base grille.
6. Clean, wipe, and dry thoroughly.
7. Take out all removable parts, wrap them well, and tape them together so they don't shift and rattle during the move.
8. Depending on the model, raise the front of the refrigerator so it rolls more easily OR screw in the leveling legs so they don't scrape the floor. See the "Door Closing" section.
9. Tape the doors shut and the power cord to the refrigerator cabinet.

When you get to your new home, put everything back and refer to the "Refrigerator Installation" section for preparation instructions. Also, if your refrigerator has an automatic ice maker, remember to reconnect the water supply to the refrigerator.

TROUBLESHOOTING

Try the solutions suggested here first in order to avoid the cost of an unnecessary service call.

Your refrigerator will not operate

- **Is the power supply cord unplugged?** Plug into a grounded (earthed) outlet.
 - **Has a household fuse or circuit breaker tripped?** Replace the fuse or reset the circuit breaker.
 - **Is the refrigerator or freezer control turned to the OFF position?** Refer to the “Setting or Using the Controls” section.
 - **Is the refrigerator defrosting?** Recheck to see if the refrigerator is operating in 30 minutes. Your refrigerator will regularly run an automatic defrost cycle.
 - **Is the refrigerator not cooling?** For models with digital controls, turn the unit OFF then ON again to reset. See the “Setting or Using the Controls” section. If this does not correct the problem, call for service.
-

The lights do not work

- **Is the power supply cord unplugged?** Plug into a grounded (earthed) outlet.
 - **Is a light bulb loose in the socket or burned out?** See the “Changing the Light Bulb(s)” section.
-

There is water in the defrost drain pan

- **Is the refrigerator defrosting?** The water will evaporate. It is normal for water to drip into the defrost pan.
 - **Is it more humid than normal?** When it is humid, expect that the water in the defrost pan will take longer to evaporate.
-

The motor seems to run too much

- **Is the room temperature hotter than normal?** The motor will run longer under warm conditions. At normal room temperatures, expect your motor to run about 40% to 80% of the time. Under warmer conditions, it will run even more.
 - **Has a large amount of food just been added to the refrigerator?** Adding a large amount of food warms the refrigerator. The motor normally will run longer to cool the refrigerator back down.
 - **Are the doors opened often?** The motor will run longer when this occurs. Conserve energy by getting all items out at one time, keeping food organized, and closing the door as soon as possible.
 - **Are the controls not set correctly for the surrounding conditions?** Refer to the “Setting or Using the Controls” section.
 - **Are the doors not closed completely?** Close the doors firmly. If they do not close completely, see “The doors will not close completely” later in this section.
 - **Are the condenser coils dirty?** This prevents air transfer and makes the motor work harder. Clean the condenser coils. Refer to the “Cleaning” section.
-

- **Are the door gaskets not sealed all the way around?** Contact a technician or other qualified person.

NOTE: Your new refrigerator will run longer than your old one due to its high-efficiency motor.

The refrigerator seems to make too much noise

- The sounds may be normal for your refrigerator. See the “Normal Sounds” section.
-

The ice maker is not producing ice or not enough ice

- **Has the ice maker just been installed?** Wait 72 hours for full ice production to begin. Once your refrigerator is cooled, the ice maker should produce 70 to 120 cubes every 24 hours.
- **Is the freezer temperature cold enough to produce ice?** Wait 24 hours after ice maker hook-up for ice production. See the “Setting or Using the Controls” section.
- **Is the ice maker wire shutoff arm in the OFF (arm up) position (on some models)?** Lower the wire shutoff arm to the ON (arm down) position. See the “Ice Maker and Storage Bin/Bucket” section.
- **Is the ice maker switch in the OFF (right) position (on some models)?** Move ice maker switch to the ON (left) position. See the “Ice Maker and Storage Bin/Bucket” section.
- **Is the water line shutoff valve to the refrigerator turned on?** Turn on the water valve. See the “Water Supply Connection” section.
- **Does the ice maker mold have water in it or has no ice been produced?** Make sure your refrigerator has been connected to a water supply and the supply shutoff valve is turned on. See the “Water Supply Connection” section.
- **Is an ice cube jammed in the ice maker ejector arm?** For models with an interior ice bin, remove the ice from the ejector arm with a plastic utensil. For models with an ice bucket located on the freezer door, access the ice maker by depressing the ice sensor door on the upper left side of the freezer interior. While depressing the sensor door, lift the ice maker service door and remove the ice from the ejector with a plastic utensil. See the “Ice Maker and Storage Bin/Bucket” section.
- **Has a large amount of ice just been removed?** Allow 24 hours for ice maker to produce more ice.
- **Are the controls set correctly?** See the “Setting or Using the Controls” section.
- **Is there a water filter installed on the refrigerator?** The filter may be clogged or installed incorrectly. Check the filter installation instructions to ensure that the filter was installed correctly and is not clogged. If installation or clogging is not a problem, call a technician or other qualified person.

NOTE: If not due to any of the above, there may be a problem with the water line. Call for service.

Off-taste, odor or gray color in the ice

- **Are the plumbing connections new, causing discolored or off-flavored ice?** Discard the first few batches of ice.
- **Have the ice cubes been stored too long?** Throw old ice away and make a new supply.
- **Does the freezer and ice bin or bucket need to be cleaned?** See the “Cleaning” or “Ice Maker and Storage Bin/Bucket” section.

- **Has food in the freezer or refrigerator been wrapped properly?** Use airtight, moisture-proof packaging to help prevent odor transfer to stored food.
- **Does the water contain minerals (such as sulfur)?** A filter may need to be installed to remove the minerals.
- **Is there a water filter installed on the refrigerator?** Gray or dark discoloration in ice indicates that the water filtration system needs additional flushing. Run additional water through the water dispenser to flush the water filtration system more thoroughly (at least 2 to 3 gal. [8 to 12 L] or 6 to 7 minutes initially). Discard discolored ice.

The ice dispenser will not operate properly

- **Is the freezer door closed completely?** Push the door firmly shut. If it will not shut all the way, see “The doors will not close completely” later in this section.
- **Is the ice bin or bucket installed correctly?** For models with an interior ice bin, push the ice bin in all the way. If the ice bin does not go in all the way, it may not be put in straight. Pull it out and try again. For models with an ice bucket located on the freezer door, the bucket should sit level. To remove the bucket, press the release button on the right side of the bucket and lift straight up. Replace the bucket in the door making sure it is properly aligned and snapped securely into place. Refer to the “Ice Maker and Storage Bin/Bucket” section.
- **Has the wrong ice been added to the bin or bucket?** Use only cubes produced by the current ice maker. If other cubes have been added, remove all cubes and check to see that none have become stuck in the delivery chute.
- **Has the ice frozen in the ice bin or bucket?** Shake the ice bin or bucket to separate cubes. If cubes do not separate, empty bin or bucket and wait 24 hours for ice to restock.
- **Has the ice melted around the auger (metal spiral) in the ice bucket?** Dump the ice cubes and clean the ice bucket completely. Allow 24 hours for the ice maker to restock. Do not try to remove the melted ice with a sharp object. You could damage the ice bucket.
- **Is ice stuck in the delivery chute?** Clear the ice from the delivery chute with a plastic utensil. Do not use anything sharp to remove the ice. You could cause damage.
- **Is the ice dispenser stalling while dispensing “crushed” ice?** Stop dispensing ice. Change the ice button from “crushed” to “cubed.” Depress the ice dispenser arm using a sturdy glass. If cubed ice dispenses correctly, depress the button for “crushed” ice and begin dispensing again. Refer to the “Water and Ice Dispensers” section.
- **Is there ice in the bucket?** See “The ice maker is not producing ice” earlier in this section.
- **Has the dispenser arm been held in too long?** Release dispenser arm. Ice will stop dispensing when the arm is held in too long. Wait three minutes for dispenser motor to reset before using again. It is best to take large amounts of ice directly from the ice bin or bucket, not through the dispenser.

Ice bucket difficult to remove

- **Is the ice bucket difficult to remove (on some models)?** For models with an ice bucket located on the freezer door, select “cubed” ice. Using a sturdy glass, quickly depress and release the ice dispenser arm. Open the freezer door, depress the release button on the ice bucket and lift upward. Refer to the “Ice Maker and Storage Bin/Bucket” section.

The water dispenser will not operate properly

- **Has the water system not filled?** The water system needs to be filled the first time it is used. Use a sturdy container to depress the water dispenser bar until the water begins to flow. Flush the water system by dispensing and discarding 2 to 3 gal. (8 to 12 L) of water. Cleaning the system will take approximately 6 to 7 minutes and will help clear air from the line. Additional flushing may be required in some households. See the “Water and Ice Dispensers” section.
- **Is the water shutoff valve not turned on or the water line connected at the source?** Make sure the water shutoff valve is turned on and the water source is connected to the refrigerator. See the “Water Supply Connection” section.
- **Is the water shutoff valve clogged or incorrectly installed?** See the “Water Supply Connection” section. If clogging or installation is not a problem, call for service or contact a plumber.
- **Is there a kink in the home water source line?** If you find or suspect a kink in the water line, call for service.
- **Is there a water filter installed on the refrigerator?** The filter may be clogged or incorrectly installed. First, check the filter installation instructions to ensure that the filter was installed correctly and is not clogged. If installation or clogging is not a problem, call for service.

Water or ice is leaking from the dispenser

- **Is the glass not being held under the ice dispenser long enough, causing the ice to spill?** Hold the container under the ice chute for two to three seconds after releasing the dispenser lever. Water or ice may continue to dispense during this time.
- **Is an ice cube stuck in the chute and holding the trap door open?** Remove the cube.
- **Is there a water filter installed on the refrigerator?** The water filtration system may have air in the lines, causing water to drip. Additional flushing may help clear air from the lines. Normal dispenser use should flush air from the lines within 24 to 72 hours.

Water flow from the dispenser decreases noticeably

- **Is there a water filter installed on the refrigerator?** The filter may be full or incorrectly installed. Remove the water filter cartridge (see the “Water Filtration System” section). Operate the dispenser. If the water flow increases noticeably, replace the filter.

The dispenser water is not cool enough

- **Has the refrigerator been newly installed?** Allow 24 hours for the refrigerator to cool completely.
- **Has a large amount of water been recently dispensed?** Allow 24 hours for the water to cool completely.
- **Has water not been recently dispensed?** The first glass of water may not be cool. Discard the first glass of water.

The divider between the two compartments is warm

The warmth is probably due to normal operation of the automatic exterior moisture control. If still concerned, call for service.

Temperature is too warm

- **Are the air vents blocked in either compartment?** This prevents the movement of cold air from the freezer to the refrigerator. Remove any objects from in front of the air vents. See the “Ensuring Proper Air Circulation” section for the location of air vents.
- **Are the door(s) opened often?** The refrigerator will warm when this occurs. Keep the refrigerator cool by getting all items out at one time, keeping food organized, and closing the door as soon as possible.
- **Has a large amount of food just been added to the refrigerator or freezer?** Adding a large amount of food warms the refrigerator. It can take several hours for the refrigerator to return to the normal temperature.
- **Are the controls set correctly for the surrounding conditions?** See the “Setting or Using the Controls” section.
- **Is the refrigerator not cooling?** For models with digital controls, turn the unit OFF then ON again to reset. See the “Setting or Using the Controls” section. If this does not correct the problem, call for service.

There is interior moisture buildup

- **Are the air vents blocked in the refrigerator?** Remove any objects from in front of the air vents. See the “Ensuring Proper Air Circulation” section for the location of air vents.
- **Are the door(s) opened often?** Avoid humidity buildup by getting all items out at one time, keeping food organized, and closing the door as soon as possible.
- **Is the room humid?** It is normal for moisture to build up inside the refrigerator when the room air is humid.
- **Is the food packaged correctly?** Check that all food is securely wrapped. Wipe off damp food containers before placing in the refrigerator.
- **Are the controls set correctly for the surrounding conditions?** See the “Setting or Using the Controls” section.
- **Was a self-defrost cycle completed?** It is normal for droplets to form after the refrigerator self-defrosts.

The doors will not close completely

- **Are food packages blocking the door open?** Rearrange containers so that they fit more tightly and take up less space.
- **Is the ice bin or ice bucket out of position?** For models with an interior ice bin, push the ice bin in all the way. If the ice bin does not go in all the way, it may not be put in straight. Pull it out and try again. For models with an ice bucket located on the freezer door, the bucket should sit level. To remove the bucket, press the release button on the right side of the bucket and lift straight up. Replace the bucket in the door making sure it is properly aligned and snapped securely into place. See the “Ice Maker and Storage Bin/Bucket” section.
- **Are the pans, shelves, bins, or baskets out of position?** Put the crisper cover and all pans, shelves, bins, and baskets back into their correct positions. See the “Crisper and Crisper Covers” section for more information.
- **Are the gaskets sticking?** Clean gaskets according to the directions in the “Cleaning” section.

- **Does the refrigerator wobble or seem unstable?** Level the refrigerator. See the “Door Closing” or “Leveling Refrigerator” section, depending on your model.
- **Were the doors removed during product installation and not properly replaced?** Remove and replace the doors according to the “Door Removal” section on some models, or call a qualified service technician.

The doors are difficult to open

- **Are the gaskets dirty or sticky?** Clean gaskets according to the directions in the “Cleaning” section.

Computer Troubleshooting (on some models)

See the “Computer and Software User Guide” for information regarding your computer system.

ASSISTANCE OR SERVICE

Before calling for assistance or service, please check “Troubleshooting.” It may save you the cost of a service call. If you still need help, follow the instructions below.

When calling, please know the purchase date and the complete model and serial number of your appliance. This information will help us to better respond to your request.

If you need replacement parts

If you need to order replacement parts, contact the dealer from whom you purchased the unit or a Whirlpool designated service company.

Accessories

Replacement filters

To order accessories, contact your authorized Whirlpool dealer and ask for the appropriate part number listed below.

Stainless Steel Cleaner & Polish

Order Part #4396095

Cabinet Side Trim kits:

Part #2208187S - Stainless Trim Kit
Part #2208187W - White Trim Kit
Part #2208187B - Black Trim Kit
Part #2208187T - Biscuit Trim Kit

Decorative Door Panel kits:

Part #4378123 - White Cabinet Color
Part #4378124 - Black Cabinet Color
Part #4378125 - Biscuit Cabinet Color

Base grille water filter cartridges:

NOTE: Do not use with water that is microbiologically unsafe or of unknown quality without adequate disinfection before or after the system.

Standard Cartridge:

Order Part #4392857 (NL300 and L500)

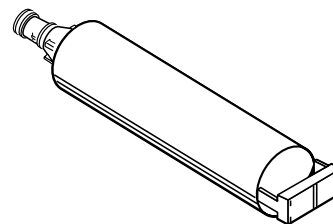

WHIRLPOOL® REFRIGERATOR WARRANTY

ONE-YEAR FULL WARRANTY ON REFRIGERATOR

For one year from the date of purchase, when this refrigerator (excluding the water filter) is operated and maintained according to instructions attached to or furnished with the product, Whirlpool Corporation will pay for Factory Specified Parts replacement parts and repair labor costs to correct defects in materials or workmanship. Service must be provided by a Whirlpool designated service company.

On models with a water filter: 30 day limited warranty on water filter. For 30 days from the date of purchase, when this filter is operated and maintained according to instructions attached to or furnished with the product, Whirlpool Corporation will pay for replacement parts to correct defects in materials and workmanship.

FIVE-YEAR FULL WARRANTY ON SEALED REFRIGERATION SYSTEM AS PARTS LISTED

For five years from the date of purchase, when this refrigerator is operated and maintained according to instructions attached to or furnished with the product, Whirlpool Corporation will pay for Factory Specified Parts replacement parts and repair labor costs to correct defects in materials or workmanship in the sealed refrigeration system. These parts are: compressor, evaporator, condenser, dryer, and connecting tubing. Service must be provided by a Whirlpool designated service company.

Whirlpool Corporation will not pay for:

1. Service calls to correct the installation of your refrigerator, to instruct you how to use your refrigerator, to replace house fuses or correct house wiring or plumbing, to replace light bulbs, or replacement water filters other than as noted above.
 2. Repairs when your refrigerator is used in other than normal, single-family household use.
 3. Pickup and delivery. Your refrigerator is designed to be repaired in the home.
 4. Damage resulting from accident, alteration, misuse, abuse, fire, flood, improper installation, acts of God, or use of products not approved by Whirlpool Corporation.
 5. Any food loss due to product failure.
 6. Repairs to parts or systems resulting from unauthorized modifications made to the appliance.
 7. Replacement parts or repair labor costs for units operated outside the United States or Canada.
 8. In Canada, travel or transportation expenses for customers who reside in remote areas.
-

WHIRLPOOL CORPORATION AND WHIRLPOOL CANADA SHALL NOT BE LIABLE FOR INCIDENTAL OR CONSEQUENTIAL DAMAGES

Some states or provinces do not allow the exclusion or limitation of incidental or consequential damages, so this exclusion or limitation may not apply to you. This warranty gives you specific legal rights, and you may also have other rights which vary from state to state or province to province.

Outside the 50 United States and Canada, this warranty does not apply. Contact your authorized Whirlpool dealer to determine if another warranty applies.

If you need service, first see the "Troubleshooting" section of this book. After checking "Troubleshooting," additional help can be found by checking the "Assistance or Service" section. 7/01

Keep this book and your sales slip together for future reference. You must provide proof of purchase or installation date for in-warranty service.

Write down the following information about your refrigerator to better help you obtain assistance or service if you ever need it. You will need to know your complete model number and serial number. You can find this information on the model and serial number label located on the inside wall of the refrigerator compartment.

Dealer name _____
Address _____
Phone number _____
Model number _____
Serial number _____
Purchase date _____

ÍNDICE

SEGURIDAD DEL FRIGORÍFICO	24
Cómo deshacerse correctamente de su viejo frigorífico	24
INSTALACIÓN DEL FRIGORÍFICO	25
Cómo desembalarlo	25
Requisitos de colocación	25
Requisitos eléctricos	26
Rejilla de la base	26
Desmontaje de la puerta	27
Cierre de la puerta	28
Conexión del suministro de agua	29
Preparación del sistema de agua	29
Sonidos normales	29
UTILIZACIÓN DEL FRIGORÍFICO	30
Cómo asegurar una adecuada circulación de aire	30
Uso de los controles	30
Cómo ajustar los controles	30
Distribuidores de agua y hielo	31
Sistema de filtración de agua interior	32
Sistema de filtración del agua	33
Máquina de hacer hielo y recipiente/cubitera de almacenamiento	34
CARACTERÍSTICAS DEL FRIGORÍFICO	35
Estantes del frigorífico	35
Estante abatible	35
Estante abatible regulable	35
Compartimiento para embutidos y frutos secos	35
Compartimientos convertibles para verduras/carne, fresquera y tapas	36
Control de temperatura del compartimiento convertible para verduras/carne	36
Control de humedad de la fresquera	36
Portavinos o portabotellas/latas	37
Compartimiento utilitario	37
CARACTERÍSTICAS DEL CONGELADOR	37
Estante del congelador	37
Cesta o recipiente del congelador	37
CARACTERÍSTICAS DE LA PUERTA	37
Rieles de la puerta	37
Portalatas y recipientes de la puerta	38
MANTENIMIENTO DEL FRIGORÍFICO	38
Limpieza	38
Cómo cambiar las bombillas	39
Cortes de corriente	40
Cuidado durante las vacaciones y mudanzas	40
IDENTIFICACIÓN Y REPARACIÓN DE AVERÍAS	40
ASISTENCIA O SERVICIO	44
Accesorios	44
GARANTÍA	45

SEGURIDAD DEL FRIGORÍFICO

Su seguridad y la de los demás es muy importante.

Tanto en este manual como en su electrodoméstico, hemos incluido muchas advertencias de seguridad que resultan de la mayor importancia. Consulte y siga dichas advertencias de seguridad en todo momento.



Este símbolo le advierte que tenga cuidado.

Este símbolo le advierte de peligros que pueden ocasionar la muerte o daños a usted o a los demás.

Todos los mensajes de seguridad irán precedidos del símbolo de advertencia de cuidado y la palabra "PELIGRO" o "ADVERTENCIA". Estas palabras significan:

 **PELIGRO**

Si no sigue las instrucciones de inmediato, sufrirá heridas graves e incluso la muerte.

 **ADVERTENCIA**

Si no sigue las instrucciones, puede sufrir heridas graves e incluso la muerte.

Cada mensaje de seguridad le advertirá de un peligro en particular y le informará de los pasos a seguir para reducir las posibilidades de sufrir daños y lo que podría pasar de no seguir las instrucciones.

INSTRUCCIONES IMPORTANTES DE SEGURIDAD

ADVERTENCIA: Para reducir el riesgo de incendio, descarga eléctrica o lesiones personales al utilizar el frigorífico, siga estas instrucciones básicas:

- Conecte en una salida de puesta a tierra.
- No quite el terminal de puesta a tierra.
- No use un adaptador.
- No use un cable eléctrico de extensión.
- Desconecte el suministro de energía antes de llevar a cabo reparaciones.
- Vuelva a colocar todos los paneles en su lugar antes de ponerlo a funcionar.
- Quite las puertas de su frigorífico viejo.
- Use un limpiador no inflamable.
- Mantenga materiales inflamables y vapores, tales como gasolina, alejados del frigorífico.
- Use dos o más personas para mover e instalar el frigorífico.
- Desconecte el suministro de energía antes de la instalación de la máquina de hacer hielo (en modelos con juego listo para la máquina de hacer hielo solamente).
- Use un vaso resistente para recibir hielo o agua del distribuidor (en algunos modelos).
- El aparato no ha sido fabricado para ser usado sin supervisión por niños pequeños o personas enfermas.
- Los niños pequeños deben ser supervisados para asegurarse de que ellos no jueguen con el aparato.
- Para evitar riesgos, si el cable de suministro eléctrico está averiado, deberá ser reemplazado por el fabricante o por su agente de servicio, u otra persona similarmente cualificada.

CONSERVE ESTAS INSTRUCCIONES

Cómo deshacerse correctamente de su viejo frigorífico

 **ADVERTENCIA**

Peligro de asfixia

Quite las puertas de su frigorífico viejo.

El no hacerlo pudiera ocasionarle la muerte o daño al cerebro.

IMPORTANTE: El que los niños se queden encerrados y mueran por asfixia no es un problema del pasado. Los frigoríficos tirados y abandonados son un verdadero peligro - incluso si sólo se van a quedar ahí "por unos pocos días". Si va a deshacerse de su viejo frigorífico, siga por favor estas instrucciones para prevenir accidentes.

Antes de tirar su viejo frigorífico o congelador:

- Quite las puertas.
- Deje los estantes en su lugar para impedir que los niños se metan dentro del frigorífico con facilidad.

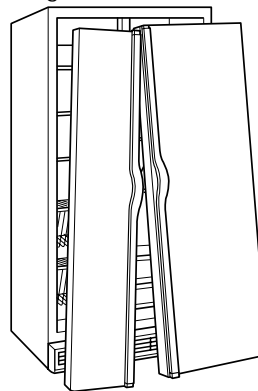

INSTALACIÓN DEL FRIGORÍFICO

Cómo desembalarlo

⚠️ ADVERTENCIA

Peligro de peso excesivo

Use dos o más personas para mover e instalar el frigorífico.

El no hacerlo pudiera ocasionarle daño a la espalda u otras partes del cuerpo.

Cómo quitar los materiales de embalado

- Quite las cintas adhesivas y goma de su frigorífico antes de usarlo. Frote una pequeña cantidad de jabón líquido para vajilla sobre el adhesivo con los dedos. Enjuague con agua tibia y seque.
- No use instrumentos afilados, alcohol, líquidos inflamables o productos de limpieza abrasivos para eliminar la cinta o goma. Dichos productos podrían dañar la superficie del frigorífico. Para mayor información, vea el apartado "Seguridad del frigorífico".

Cuando mueva su frigorífico:

Su frigorífico pesa mucho. Cuando mueva su frigorífico para limpiarlo o darle mantenimiento, cerciórese de proteger el piso. Siempre tire del frigorífico directamente hacia fuera cuando lo mueva. No incline el frigorífico de lado a lado ni lo haga "caminar" cuando lo intente mover ya que esto podría causar daño al piso.

Limpieza antes del uso

Después de quitar todos los materiales de embalaje, limpie el interior de su frigorífico antes de usarlo. Consulte las instrucciones de limpieza en la sección "Mantenimiento del frigorífico".

Información importante sobre los estantes y tapas de vidrio:

No limpie los estantes ni las tapas de vidrio con agua caliente cuando estén fríos. Los estantes y las tapas se podrían romper debido al brusco cambio de temperatura o por el impacto, como sería un golpe brusco. Para su seguridad, el vidrio templado se rompe en pequeños fragmentos. Esto es normal. Los estantes y las tapas de vidrio pesan mucho. Manéjelos con cuidado cuando los retire para evitar que se caigan y se rompan.

Requisitos de colocación

⚠️ ADVERTENCIA



Peligro de Explosión

Mantenga materiales inflamables y vapores, tales como gasolina, alejados del frigorífico.

El no hacerlo pudiera ocasionarle la muerte, explosión o incendio.

Para asegurar que el frigorífico disponga de una buena ventilación, deje un espacio de ½ pulg. (1,25 cm) a cada lado del electrodoméstico y en la parte superior. Cuando instale su frigorífico junto a la pared, deje como mínimo 2 pulg. (5,08 cm) a cada lado (dependiendo de su modelo) para permitir que la puerta abra bien. Si su frigorífico dispone de una máquina de hacer hielo, asegúrese de que haya espacio adicional detrás para las conexiones al suministro de agua.

NOTA: No instale el frigorífico cerca de un horno, radiador u otra fuente de calor, ni en un lugar donde la temperatura pueda llegar a ser inferior a los 55° F (13° C).

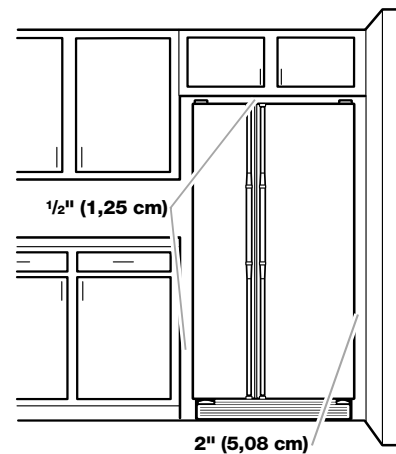

Requisitos eléctricos

⚠️ ADVERTENCIA



Peligro de Choque Eléctrico

Conecte a una salida de puesta a tierra.

No quite el terminal de puesta a tierra.

No use un adaptador.

No use un cable eléctrico de extensión.

No seguir estas instrucciones puede ocasionar la muerte, incendio o choque eléctrico.

Antes de colocar el refrigerador en su lugar definitivo, conviene asegurarse de que se dispone de la adecuada conexión eléctrica:

Método recomendado de conexión a tierra

Se necesita un suministro eléctrico puesto a tierra, de 115 voltios, 60 Hz (Enchufe 1), de 220/240 voltios/50Hz. (Enchufes 2 ó 3), o de 220 voltios/60 Hz. (Enchufe 3) CA solamente y con fusibles de 10 amperios.

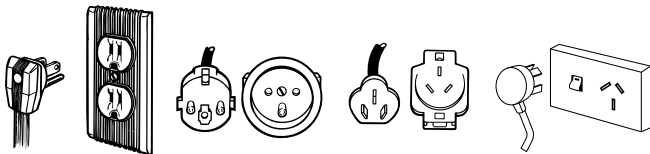

Enchufe 1

Enchufe 2

Enchufe 3

Enchufe 4

Se recomienda el empleo de un circuito separado exclusivo para el refrigerador. Use un enchufe que no se pueda apagar con un interruptor o con conmutador de cadena. No emplee un cable eléctrico de extensión.

NOTA: Antes de realizar cualquier tipo de instalación, limpieza o de cambiar una bombilla, ponga el control (del termostato, nevera o congelador, dependiendo del modelo) en la posición OFF (apagado) y luego desconecte el refrigerador de la fuente de energía. Cuando termine, vuelva a enchufar el refrigerador y vuelva a poner el control (del termostato, nevera o congelador, dependiendo del modelo) en la posición deseada.

Para Australia y Nueva Zelanda:

Su nuevo artefacto ha sido fabricado especialmente para satisfacer todas las Normas y Requisitos Australianos.

Algunas anotaciones en las instrucciones para la instalación podrán hacer mención de los requisitos eléctricos en otros países, de manera que llamamos su atención a estas notas específicas.

Su electrodoméstico deberá conectarse en una salida con puesta a tierra de 230/240 voltios, 50 Hz., 10 amperios (Enchufe 4) CA solamente.

Rejilla de la base

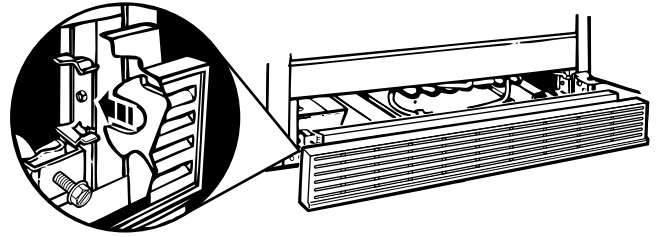

Para quitar la rejilla de la base:

1. Abra ambas puertas del refrigerador.
2. Sujete con las manos ambas extremidades de la rejilla, colocando los pulgares en la parte superior de la rejilla. Empújela con los pulgares y tire de la parte inferior hacia arriba.

NOTA: Asegúrese de volver a fijar la ficha técnica a la parte posterior de la rejilla de la base luego de la limpieza.

Para volver a colocar la rejilla de la base:

1. Abra las puertas.
2. Alinee las lengüetas de soporte de la rejilla con los ganchos de metal.
3. Empuje la rejilla con firmeza para que encaje en su lugar.

Desmontaje de la puerta

HERRAMIENTAS NECESARIAS: Llave de cubo de cabeza hexagonal de 1/4 de pulgada, llave de cubo de cabeza hexagonal de 5/16 de pulgada y destornillador de cabeza plana.

IMPORTANTE: Antes de empezar, gire el control del frigorífico a la posición OFF (apagado), desenchufe el refrigerador o desconecte el suministro eléctrico. Retire los alimentos que se encuentran en cualquier puerta ajustable o recipiente de las puertas.

NOTA: Tal vez sea necesario solamente quitar el tirador de la puerta o las puertas para que el producto pueda pasar por la entrada de su residencia. Mida la abertura de la puerta para determinar si debe quitar los tiradores o las puertas.



⚠ ADVERTENCIA

Peligro de choque eléctrico

Desconecte el suministro de energía antes de sacar las puertas.
Reconecte las dos conexiones a tierra antes del funcionamiento.
No seguir estas instrucciones puede ocasionar la muerte o choque eléctrico.

4 Bisagra superior izquierda

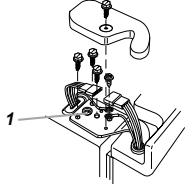

1. No quite el tornillo

5 Cómo quitar la puerta



6 Bisagra superior derecha

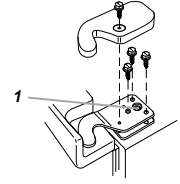

1. No quite el tornillo

3 Conexión de la tubería del distribuidor de agua

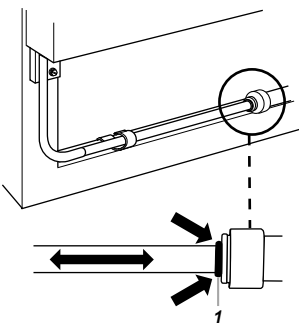

1. Anillo rojo exterior

1 Desmontaje de tiradores (Opcional)



7 Bisagra inferior

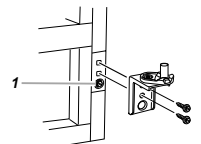

1. No quite el tornillo

2 Rejilla de la base

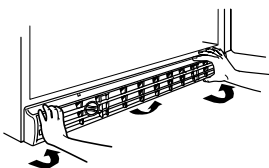

8 Alineación de las puertas

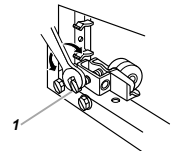

1. Tornillo nivelador

Desmontaje de los tiradores de la puerta (opcional)

1. Presione firmemente con la mano la parte frontal del borde. Deslice la parte superior del borde hacia arriba y el borde inferior hacia abajo en dirección opuesta al tirador, levántelo, desprendiéndolo de los tornillos de resalto (vea la ilustración 1).

NOTA: Algunos modelos incluyen piezas de adorno entre el tirador y el borde del tirador. Si su modelo incluye estas piezas, necesitará quitarlas cuidadosamente con un destornillador de cabeza plana antes de quitar los tornillos del tirador. Las piezas de adorno son opcionales y se pueden volver a instalar o dejarlas sin poner.

2. Quite los tornillos de los tiradores y los tiradores. (vea la ilustración 1).
3. Coloque el frigorífico en su sitio. Reemplace los tiradores como se muestra (vea la ilustración 1).

Desmontaje de la puerta

⚠ ADVERTENCIA



Peligro de choque eléctrico

Desconecte el suministro de energía antes de sacar las puertas.

No seguir esta instrucción puede ocasionar la muerte o choque eléctrico.

1. Desenchufe el frigorífico o desconecte el suministro eléctrico.
2. Abra ambas puertas del frigorífico. Quite la rejilla de la base tirando de los extremos del fondo hacia arriba (vea la ilustración 2).
3. Cierre ambas puertas y manténgalas cerradas hasta que esté listo para separarlas del gabinete.
4. Si tiene un distribuidor (hielo o agua), desconecte la tubería del distribuidor de agua situada detrás de la rejilla de la base al lado de la puerta del congelador. (vea la ilustración 3).
 - Presione el anillo rojo exterior contra la cara del encaje y tire de la tubería del distribuidor para liberarla.
 - En algunos modelos, saque la tubería de la agarradera de la manguera.
5. Quite la cubierta de la bisagra superior izquierda y los tornillos según se muestra (vea la ilustración 4). No quite el tornillo 1.
6. Desconecte el enchufe del cableado y ambos cables de puesta a tierra (vea la ilustración 4).
7. Levante cuidadosamente la puerta del congelador directamente hacia arriba de la bisagra inferior (vea la ilustración 5). La tubería del distribuidor de agua queda fijada a la puerta del congelador y se saca a través de la bisagra izquierda inferior. Cerciórese de proteger la tubería del distribuidor de agua para que no se dañe.
8. Quite la cubierta de la bisagra superior derecha y los tornillos como se muestra (vea la ilustración 6). No quite el tornillo 1.
9. Levante la puerta del frigorífico directamente hacia arriba de la bisagra inferior.

10. Quizás no sea necesario quitar la bisagra inferior para pasar el frigorífico por una puerta. Ambas bisagras inferiores tienen la misma construcción.

- Desmonte las bisagras según se muestra (vea la ilustración 7). No quite el tornillo 1.

Reemplazo de la puerta y la bisagra

1. Si ha quitado ambas bisagras inferiores, vuelva a colocarlas. Ajuste los tornillos.
 2. Al volver a instalar la puerta del congelador, quizás necesite ayuda para hacer pasar la tubería del distribuidor de agua a través de la bisagra inferior. Pase cuidadosamente la tubería del distribuidor de agua a través de la bisagra inferior izquierda antes de volver a colocar la puerta en la bisagra.
- NOTA:** Mientras mueve las bisagras, proporcione apoyo adicional a las puertas. No confíe en los imanes de las puertas para mantenerlas en su lugar mientras está trabajando.
3. Vuelva a conectar la tubería del distribuidor de agua empujándola contra el encaje hasta que se detenga y la marca negra toca la cara del encaje (vea la ilustración 3). En algunos modelos, vuelva a colocar la tubería en la agarradera de la manguera.
 4. Alinee y vuelva a colocar la bisagra superior izquierda como se muestra (vea la ilustración 4). Ajuste los tornillos.

⚠ ADVERTENCIA



Peligro de choque eléctrico

Reconecte las dos conexiones a tierra.

No seguir estas instrucciones puede ocasionar la muerte o choque eléctrico.

5. Reconecte las dos conexiones a tierra.
6. Reconecte el enchufe cableado.
7. Vuelva a colocar la cubierta de la bisagra izquierda y los tornillos.
8. Vuelva a colocar la puerta del frigorífico, encajándola cuidadosamente sobre la bisagra inferior derecha.
9. Alinee y vuelva a colocar la bisagra superior derecha como se muestra (vea la ilustración 6). Ajuste los tornillos.
10. Vuelva a colocar la cubierta de la bisagra y los tornillos.
11. Enchufe el frigorífico en una salida con puesta a tierra.

Cierre de la puerta

Su frigorífico tiene dos rodillos frontales regulables - uno a la derecha y otro a la izquierda. Si su frigorífico parece inestable o usted desea que las puertas se cierren con mayor facilidad, corrija la inclinación del frigorífico de acuerdo a las siguientes instrucciones:

1. Coloque el frigorífico en su lugar definitivo.
2. Los dos tornillos niveladores forman parte del conjunto de rodillos frontales situados a ambos lados de la base del frigorífico (vea la ilustración 8).

3. Utilice un destornillador para ajustar los tornillos niveladores. Gire el tornillo nivelador hacia la derecha para levantar ese lado del frigorífico o gírelo hacia la izquierda para bajar ese mismo lado. Quizás tenga que girar los dos tornillos niveladores varias veces hasta lograr la nivelación adecuada del frigorífico (vea la ilustración 8).

NOTA: Es aconsejable disponer de otra persona para empujar la parte superior del frigorífico, lo cual quita cierto peso de los tornillos niveladores y rodillos, facilitando así el ajuste de los tornillos.

4. Abra ambas puertas de nuevo y compruebe que cierren con facilidad. En caso contrario, incline el frigorífico ligeramente hacia atrás girando ambos tornillos niveladores hacia la derecha. Es posible que deba girar varias veces más, y deberá cerciorarse de girar ambos tornillos el mismo número de veces.
5. Vuelva a colocar la rejilla de la base.

NOTA: Asegúrese de volver a fijar la ficha técnica a la parte posterior de la rejilla de la base.

Conexión del suministro de agua (en algunos modelos)

Lea cuidadosamente estas instrucciones antes de comenzar.
IMPORTANTE:

- Todas las instalaciones deben hacerse de conformidad con el código local de fontanería.
- Póngase en contacto con la tienda donde adquirió el electrodoméstico o con la compañía de servicio técnico designada por Whirlpool para obtener una instalación y piezas adecuadas.
- Conecte solamente a agua potable.
- Presión de agua: 30 a 150 libras por pulgada cuadrada (207 KPa - máx. 1030 KPa).
- Instale la tubería de la máquina de hacer hielo en una zona donde la temperatura esté por encima del punto de congelación.
- Si va a usar el frigorífico antes de instalar la conexión de agua, ponga la máquina de hacer hielo en la posición OFF (apagado) para evitar que empiece a funcionar sin agua (consulte la sección "Preparación del sistema de agua").
- Su máquina de hacer hielo puede necesitar hasta 24 horas antes de empezar a producir hielo.

Preparación del sistema de agua (en algunos modelos)

Por favor, lea las instrucciones antes de utilizar el sistema de agua.

Inmediatamente después de la instalación, siga los pasos indicados a continuación para asegurarse de que el sistema de agua esté debidamente limpio.

1. Abra la puerta del congelador y apague la máquina de hacer hielo. Mueva el interruptor a la posición OFF (apagado - hacia la derecha) como se muestra. El interruptor de ON/OFF (encendido/apagado) está ubicado en el lado superior derecho del congelador.

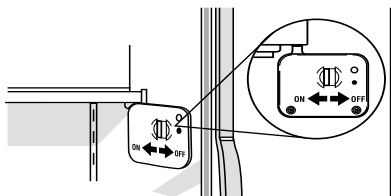

NOTAS:

- Si su modelo tiene el sistema de filtración en la rejilla de la base, asegúrese de que el filtro esté debidamente instalado y de que la tapa esté en posición horizontal.
 - **No debe utilizarse con agua que no sea microbiológicamente segura o de calidad desconocida y sin la debida desinfección antes o después del sistema.**
2. Use un contenedor resistente para oprimir la barra del distribuidor de agua hasta que el agua comience a salir. Enjuague el sistema de agua distribuyendo y descargando de 2 a 3 galones (de 8 a 12 L) de agua. Esto le llevará unos 6 a 7 minutos aproximadamente y ayudará a despejar el aire de las tuberías. En algunas casas quizás sea necesario una descarga adicional.
NOTA: Conforme se vaya despejando el aire del sistema, es posible que chorree agua del distribuidor.
 3. Abra la puerta del congelador y ponga la máquina de hacer hielo a funcionar, moviendo el interruptor a la posición de ON (encendido-hacia la izquierda). Refiérase al apartado "Máquina de hacer hielo y recipiente/cubitera" para instrucciones adicionales sobre el funcionamiento de su máquina.
Deje transcurrir 24 horas para la producción del primer lote de hielo. Deshágase de los tres primeros lotes de hielo producido.

Sonidos normales

Su nuevo frigorífico puede hacer ruidos que su viejo frigorífico no hacía. Dado que estos sonidos son nuevos para usted, podría preocuparse. La mayoría de los sonidos nuevos son normales. Superficies duras como el suelo, paredes y muebles de cocina pueden amplificar los ruidos haciéndolos más fuertes de lo que son en realidad. A continuación se describen los tipos de ruidos y qué puede causarlos.

- Si su producto dispone de máquina de hacer hielo, escuchará un zumbido cuando se abra la válvula de agua a fin de llenar la máquina de hacer hielo en cada ciclo.
- Su frigorífico está diseñado a fin de que sea lo más eficiente posible a la hora de mantener los alimentos a la temperatura deseada y para reducir el uso de energía. El alto rendimiento del compresor y de los ventiladores puede ser causa de que su nuevo frigorífico funcione por periodos más largos que su viejo frigorífico, y también puede producir sonidos pulsantes o agudos provenientes del compresor o de los ventiladores que se ajustan para optimizar el rendimiento.
- Otro sonido común es el sonido del ventilador del evaporador que hace que el aire circule entre la nevera y el congelador. La velocidad del ventilador se puede incrementar al abrir las puertas o al agregar alimentos tibios.
- Si escucha vibraciones, éstas pueden deberse al flujo de refrigerante, al suministro de agua o a productos colocados en la parte superior del frigorífico.
- El agua que gotea en el calentador del congelador durante el ciclo de descongelación puede producir chisporroteos.
- Al final de cada ciclo es posible que escuche un gorgoteo causado por el flujo de líquido refrigerante en el frigorífico.
- La contracción y expansión de las paredes internas puede producir un ligero estallido.
- Es posible que escuche cómo el ventilador del condensador expulsa el aire expelido por el condensador.
- Es posible que escuche agua corriendo hacia la bandeja colectora durante el ciclo de descongelación.

UTILIZACIÓN DEL FRIGORÍFICO

Cómo asegurar una adecuada circulación de aire

A fin de lograr y mantener las temperaturas adecuadas, debe permitir que el aire fluya entre las dos secciones. El aire frío entra por la parte inferior del congelador y sube. A continuación, entra en la nevera a través del orificio superior. Luego el aire regresa al congelador, tal como se ilustra.

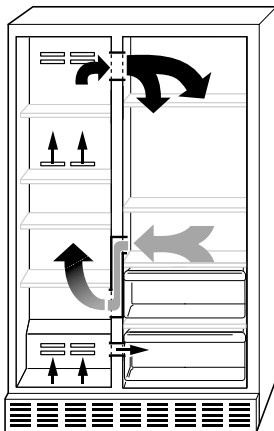

No obstruya ninguno de estos orificios de ventilación con alimentos tales como soda, cereal, pan, etc. Si estos orificios están bloqueados, el aire no circulará y habrá problemas de humedad y de temperatura.

IMPORTANTE: Debido a que el aire circula entre ambas secciones del frigorífico, los olores que se formen en una sección pasarán a otra. Para eliminar los olores limpie completamente ambas secciones. Para evitar que pasen de una sección a otra, envuelva o cubra bien los alimentos.

Uso de los controles

Para su comodidad, los controles de su frigorífico vienen preprogramados de fábrica. Cuando instale su frigorífico por primera vez, asegúrese de que los controles aún estén programados. El control de la nevera y el del congelador deben estar en "posición intermedia", como se muestra en las ilustraciones siguientes.

IMPORTANTE: Si usted coloca alimentos en el frigorífico antes de que se haya enfriado por completo, los alimentos pueden descomponerse. El poner los controles de la nevera y del congelador en un número más alto (más frío) que el recomendado no enfriará más rápidamente los compartimentos.

NOTA:

- El electrodoméstico no enfriará cuando el control de la nevera esté fijado en "0" (OFF-apagado).
- El control automático de humedad exterior protege de manera continua la parte exterior del gabinete de su frigorífico contra la acumulación de humedad. Este control no tiene que ser programado ni regulado.

Ajuste de los controles con cuadrante (en algunos modelos):

El control de la nevera ajusta la temperatura de la nevera, y el control del congelador ajusta la temperatura del congelador. Los ajustes que están a la izquierda de la posición intermedia ponen la temperatura menos fría. Los ajustes que están a la derecha de la posición intermedia ponen la temperatura más fría.

Estilo 1

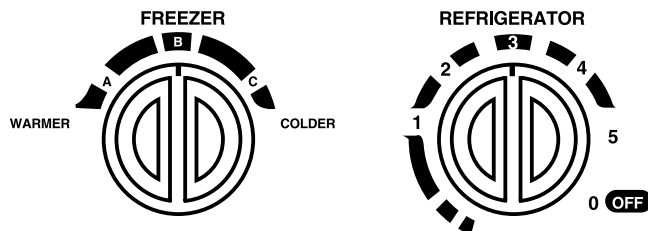

Estilo 2

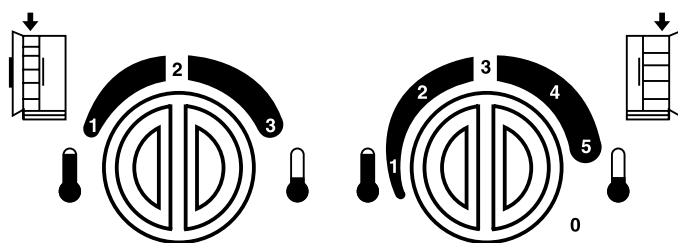

Ajuste de los controles corredizos (en algunos modelos):

El control de la nevera ajusta la temperatura de la nevera, y el control del congelador ajusta la temperatura del congelador. Los ajustes que están a la izquierda de la posición intermedia ponen la temperatura menos fría. Los ajustes que están a la derecha de la posición intermedia ponen la temperatura más fría.

Estilo 1



Estilo 2



Cómo ajustar los controles

Deje que su frigorífico se enfrié completamente antes de colocar alimentos. Es conveniente que transcurran 24 horas antes de colocar alimentos en el frigorífico. Los ajustes descritos en el apartado anterior deberían ser los más adecuados para el uso doméstico normal. Los controles estarán bien regulados cuando la leche y los zumos estén lo bastante fríos y cuando el helado tenga una consistencia firme.

Si necesita ajustar las temperaturas en la nevera o en el congelador, use como guía los ajustes enumerados en la tabla a continuación. Espere por lo menos 24 horas entre ajustes.

CONDICIÓN / MOTIVO:	AJUSTE:
La NEVERA está demasiado fría Los controles no están ajustados en función a sus condiciones	Ajuste el control de la NEVERA una posición más baja
La NEVERA está demasiado caliente Se ha abierto la puerta con demasiada frecuencia, se ha colocado una gran cantidad de alimentos o la temperatura ambiente está demasiado elevada La ventilación del aire está bloqueada por artículos	Ajuste el control de la NEVERA una posición más alta Mueva los paquetes fuera de la corriente de aire
El CONGELADOR está demasiado frío Los controles no están ajustados en función a sus condiciones	Ajuste el control del CONGELADOR una posición más baja
El CONGELADOR está demasiado caliente /produce muy poco hielo Se ha abierto la puerta con demasiada frecuencia, se ha colocado una gran cantidad de alimentos, la temperatura ambiente está demasiado fría (los ciclos no se suceden con suficiente regularidad) o hay consumo excesivo de hielo	Ajuste el control del CONGELADOR una posición más alta

Distribuidores de agua y hielo (en algunos modelos)

⚠ ADVERTENCIA



Peligro de cortaduras

Use un vaso resistente para recibir hielo o agua del distribuidor.

No seguir esta instrucción puede ocasionar cortaduras.

Dependiendo del modelo, usted podría disponer de una o más de las siguientes opciones: capacidad de seleccionar ya sea hielo picado o en cubitos, una luz especial que se enciende cada vez que usa el distribuidor, o una opción de seguro para evitar el funcionamiento accidental del distribuidor automático.

El distribuidor de hielo

El hielo que se distribuye viene del recipiente de almacenamiento de la máquina de hacer hielo, situado en el congelador. Al oprimir la palanca del distribuidor:

- Se abre una trampilla en un vertedor que está entre el distribuidor y el recipiente de hielo.
- El hielo se desplaza desde el recipiente y cae a través del vertedor.
- Al soltar la palanca del distribuidor, la trampilla se cierra y se detiene la distribución del hielo. El sistema de distribución no funcionará si la puerta del congelador está abierta.
- Para obtener hielo picado, los cubitos son picados antes de ser distribuidos. Esto puede ocasionar una pequeña demora en la distribución de hielo picado. El hielo proveniente del triturador de hielo es normal y los trozos de hielo pueden variar en tamaño. Al cambiar de CRUSH a CUBE, se distribuirán unas onzas de hielo picado junto con los primeros cubitos de hielo.

Algunos modelos distribuyen cubitos de hielo y hielo picado. Antes de distribuir el hielo, elija el tipo de hielo de su preferencia. Los controles de pulso están diseñados para facilitar su uso y limpieza.

- Para obtener hielo en cubitos, pulse el botón CUBE (cubitos) hasta que el indicador rojo aparezca en la pantalla situada encima del botón CUBE.

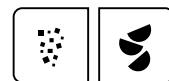
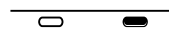

- Para obtener hielo picado, pulse el botón CRUSH (picado) hasta que el indicador rojo aparezca en la pantalla situada encima del botón CRUSH.

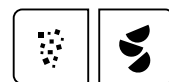

Para servir el hielo:

1. Pulse el botón para el tipo de hielo que desea.
2. Presione un vaso resistente contra la palanca del distribuidor de hielo. Sostenga el vaso cerca de la abertura del distribuidor de modo que el hielo no caiga fuera del vaso.

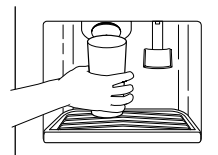

IMPORTANTE: No tiene que presionar mucho la palanca para activar el distribuidor de hielo. Presionar con fuerza no va a distribuir el hielo con más rapidez ni en mayor cantidad.

3. Retire el vaso para detener la distribución del hielo.

NOTA: Los primeros lotes de hielo podrán tener un mal sabor debido a las piezas y fontanería nuevas. Deshágase de ese hielo. Asimismo, es mejor coger grandes cantidades de hielo directamente del recipiente de hielo y no a través del distribuidor.

El distribuidor de agua

Si cuando instaló el refrigerador por primera vez no efectuó la descarga de agua del sistema, hágalo antes de usar el distribuidor de agua. Para efectuar la descarga del sistema de agua, consulte la sección "Preparación del sistema de agua".

IMPORTANTE: Dependiendo de su modelo, la bandeja pequeña desmontable que se encuentra en el fondo del distribuidor está diseñada para recoger derrames pequeños y permitir una limpieza fácil. La bandeja no tiene drenaje. La bandeja puede quitarse del distribuidor y ser llevada a un lavabo para vaciarla y limpiarla.

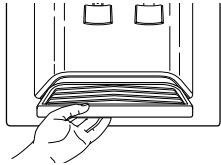

Para servir el agua:

1. Presione un vaso contra la palanca del distribuidor de agua.
2. Retire el vaso para detener la distribución de agua.

NOTA: Utilice suficiente agua del distribuidor cada semana para mantener un abastecimiento de agua fresca.

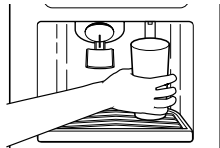

La luz del distribuidor (en algunos modelos)

La zona del distribuidor tiene una luz. Se puede encender manualmente pulsando el botón ON (encendido) que está al lado derecho del panel de controles. El indicador rojo que está encima del botón ON aparecerá.

En algunos modelos: Cada vez que utilice el distribuidor, la palanca automáticamente encenderá la luz.

En modelos que no disponen de hielo picado, el interruptor de luz es del tipo oscilante. Empuje el interruptor para encender la luz, y empújelo de nuevo para apagar la luz.

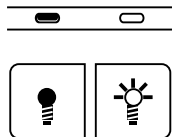

NOTA: Consulte la sección "Cómo cambiar las bombillas" para obtener información respecto al cambio de la bombilla del distribuidor.

El seguro del distribuidor (en algunos modelos)

Se puede apagar el distribuidor para facilitar la limpieza o para evitar que los niños o animales domésticos lo usen accidentalmente. Para apagar el distribuidor, pulse el botón LOCK (cerrado). El indicador aparecerá encima del botón LOCK y los distribuidores de agua y hielo no funcionarán. Para desactivar el seguro del distribuidor, pulse el botón UNLOCK (abierto) hasta que aparezca el indicador. Luego continúe la distribución del hielo o agua como de costumbre.

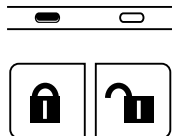

NOTA: La función del seguro no interrumpe el suministro eléctrico que alimenta el refrigerador, la máquina de hacer hielo o la luz del distribuidor. Simplemente desactiva las palancas del distribuidor.

Sistema de filtración de agua interior

(en algunos modelos)

El cartucho del filtro de agua interior está situado en el extremo superior del compartimento para alimentos frescos del refrigerador. Se recomienda cambiar el cartucho del filtro de agua cada seis meses o antes si el flujo de agua del distribuidor o de la máquina de hacer hielo disminuye de modo evidente.

Cómo cambiar el cartucho del filtro de agua interior

1. Gire el cartucho $\frac{1}{4}$ de vuelta a la izquierda. La señal de INSTALL (Instalar) deberá alinearse con la raya del indicador situada en la cubierta del soporte de montaje del filtro.
2. Con cuidado, empuje el cartucho hacia abajo para sacarlo del soporte de montaje. Para evitar que se derrame agua dentro del refrigerador, NO INCLINE el cartucho. Deshágase del cartucho.
3. Instale el nuevo cartucho del filtro de agua. Se puede operar el distribuidor sin el cartucho, pero el agua no saldrá filtrada.

NOTA: No debe usarse con agua que sea microbiológicamente no segura o de calidad desconocida sin una desinfección adecuada antes o después del sistema.

- Con cuidado, saque el nuevo cartucho del filtro de agua de su embalaje. Quite la tapa roja del cartucho.
- Coloque la pegatina que corresponda al mes adecuado para que se acuerde de reemplazarlo a los seis meses. A continuación, coloque en su calendario la pegatina de "Reemplazar el filtro de agua" que le recordará cambiarlo a los seis meses.

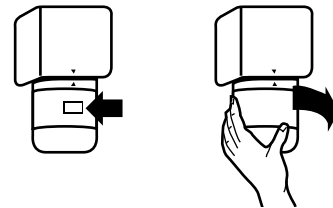

4. Alinee la señal de INSTALL (instalar) de la etiqueta del filtro con la raya del indicador que está moldeada en la cubierta del soporte de montaje. Introduzca el cartucho en el soporte del montaje. Gire el cartucho un $\frac{1}{4}$ de vuelta a la derecha para encajarlo en su lugar. La señal de REMOVE (retirar) deberá estar alineada con la raya del indicador situada en la cubierta frontal.
5. Use un contenedor resistente para oprimir la barra del distribuidor de agua hasta que el agua comience a salir. Limpie el sistema de agua distribuyendo y desechando de 2 a 3 galones (de 8 a 12 L) de agua. La limpieza del sistema le llevará de 6 a 7 minutos aproximadamente, y ayudará a limpiar el aire de la línea. En algunas casas puede requerirse una limpieza adicional.

NOTA: Conforme se vaya despejando el aire del sistema, es posible que chorree agua del distribuidor.

6. Inspeccione el sistema de filtración para evitar escapes de agua. Si ocurre algún escape, vea la sección de "Identificación y reparación de averías".

Sistema de filtración del agua

(en algunos modelos)

Luz indicadora del filtro de agua de la rejilla de la base (en algunos modelos)

La luz indicadora del filtro de agua le ayudará a saber cuándo debe cambiar el cartucho del filtro de agua. La luz está situada en la parte superior del compartimiento de su nevera. La luz cambiará de verde a amarilla. Esto le indica que se acerca el tiempo de cambiar el cartucho del filtro de agua (90% de la duración del filtro ha sido utilizada). Se recomienda cambiar el cartucho del filtro de agua cuando la luz indicadora se ponga en rojo O cuando el flujo de agua al distribuidor o a la máquina de hacer hielo disminuya de modo evidente. (Consulte "Cómo cambiar el cartucho del filtro de agua" más adelante en esta sección).

NOTA: No debe usarse con agua que sea microbiológicamente no segura o de calidad desconocida sin una desinfección adecuada antes o después del sistema.



Después de cambiar el cartucho del filtro de agua, vuelva a reiniciar la luz indicadora presionando el interruptor de la luz 5 veces en un lapso de 10 segundos. La luz indicadora cambiará de roja a verde una vez que el sistema haya sido reiniciado.

Filtros de agua sin indicadores (en algunos modelos)

Si su refrigerador no tiene la luz indicadora del filtro de agua, es recomendable cambiar el cartucho del filtro de agua cada 6 a 9 meses, según el uso. Si el flujo de agua al distribuidor o a la máquina de hacer hielo disminuye notablemente antes de que transcurran 6 meses, reemplace el cartucho del filtro de agua más a menudo.

Cómo cambiar el cartucho del filtro de agua de la rejilla de la base

El filtro de agua de la rejilla de la base está situado debajo de la puerta del compartimiento del congelador. Dependiendo de su modelo, usted podrá tener un filtro que está colocado detrás de la rejilla de la base (**Estilo 1**) o un filtro que atraviesa la rejilla de la base (**Estilo 2**).

Estilo 1: Filtro detrás de la rejilla de la base

1. Quite la rejilla de la base (vea la sección "Cómo quitar la rejilla de la base"). Gire el cartucho hacia la izquierda a una posición vertical y tire del cartucho del filtro hacia afuera.

NOTA: Quedará agua en el cartucho. Es posible que se derrame un poco de esa agua.

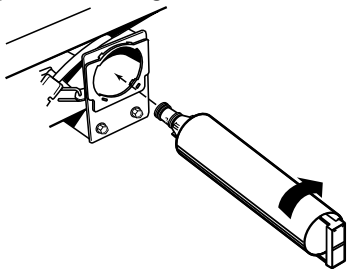

2. Saque el cartucho nuevo de su paquete y quite la cubierta protectora de los anillos en O.

3. Empuje el nuevo cartucho del filtro dentro de la base hasta que se detenga. Gire el cartucho hacia la derecha a la posición horizontal. Limpie el sistema de agua (vea "Cómo limpiar el sistema de agua después de cambiar el filtro", más adelante en esta sección).

Estilo 2: Filtro que atraviesa la rejilla de la base

1. Localice la tapa del cartucho del filtro de agua en la parte delantera de la rejilla de la base. Gire la tapa en dirección contraria a las manecillas del reloj hasta la posición vertical y tire de la tapa y el cartucho del filtro de agua hacia fuera a través de la rejilla de la base.
NOTA: Habrá agua en el cartucho y es posible que se derrame un poco.
2. Quite la tapa del cartucho deslizando la tapa fuera del extremo del cartucho viejo. La tapa se deslizará tanto a la izquierda como a la derecha. **CONSERVE LA TAPA.**

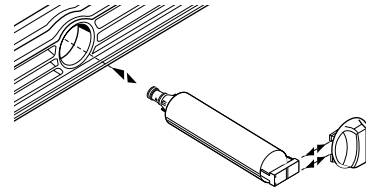

3. Quite el embalaje del nuevo cartucho y retire la cubierta protectora de los anillos en O.

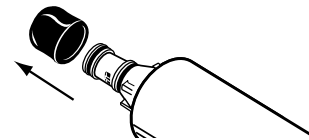

4. Deslice la tapa del cartucho en el nuevo cartucho, tal como se ilustra en el paso 2.
5. Con la tapa del cartucho en posición vertical, empuje el nuevo cartucho del filtro dentro de la rejilla de la base hasta que se detenga. Gire la tapa del cartucho en el sentido de las manecillas del reloj hasta una posición horizontal. Limpie el sistema de agua (vea la sección "Cómo limpiar el sistema de agua después de cambiar el filtro" más adelante en esta sección).

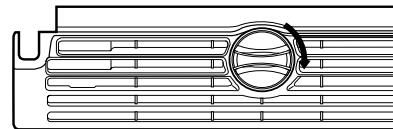

Cómo limpiar el sistema de agua después de cambiar el filtro

Use un contenedor resistente para oprimir la barra del distribuidor de agua hasta que el agua comience a salir. Limpie el sistema de agua distribuyendo y desechando de 2 a 3 galones (de 8 a 12 L) de agua. La limpieza del sistema le llevará de 6 a 7 minutos aproximadamente, y ayudará a limpiar el aire de la línea. En algunas casas puede requerirse una limpieza adicional.

NOTA: A medida que sale aire del sistema, es posible que salga agua bruscamente del distribuidor.

Uso del distribuidor sin el filtro de agua

Usted puede utilizar el distribuidor sin un cartucho del filtro de agua. El agua no estará filtrada.

1. Quite el cartucho del filtro de agua. Para el **estilo 1**, vuelva a colocar la rejilla de la base después de quitar el filtro.

- Para el **estilo 2**, deslice la tapa del cartucho fuera del extremo del cartucho del filtro. CONSERVE LA TAPA. Con la tapa del cartucho en posición vertical, introduzca la tapa en la rejilla de la base hasta que se detenga.

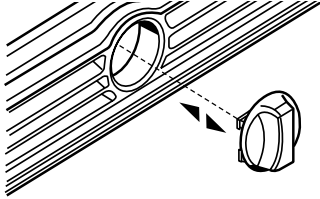

- Gire la tapa del cartucho hasta una posición horizontal. Es posible que la tapa del cartucho no quede nivelada con la rejilla de la base.

Máquina de hacer hielo y recipiente/cubitera de almacenamiento

(en algunos modelos - Accesorio)

Cómo encender y apagar la máquina de hacer hielo (Estilo 1):

El interruptor de encendido/apagado (on/off) de la máquina de hacer hielo es un brazo de alambre situado en un costado de la máquina de hacer hielo.

- Para encender la máquina de hacer hielo, simplemente baje el brazo de cierre de alambre.

NOTA: Su máquina de hacer hielo se apaga automáticamente. A medida que se hace el hielo, los cubitos irán cayendo en el recipiente de hielo y levantarán el brazo de cierre de alambre a la posición de OFF (Apagado - brazo hacia arriba).

- Para apagar manualmente la máquina de hacer hielo, levante el brazo de cierre de alambre a la posición OFF (brazo hacia arriba) y escuche el sonido de clic para asegurarse de que la máquina de hacer hielo no seguirá funcionando.

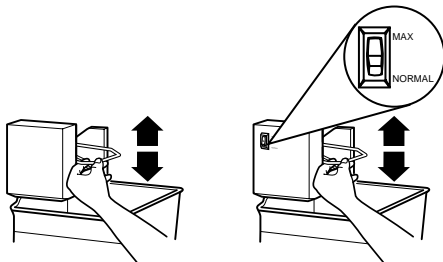

Cómo incrementar la producción de hielo:

- Producción normal de hielo: En el modo de producción normal de hielo, la fábrica de hielo deberá producir de 7 a 9 lotes de hielo en un período de 24 horas. Si no se está fabricando hielo a la velocidad deseada, gire el control del congelador a un número más alto (más frío) en pasos de medio número. (Por ejemplo, si el control está en 3, gírelo gradualmente entre 3 y 4). Deje pasar 24 horas entre cada ajuste.
- Producción máxima de hielo (en algunos modelos): En la producción máxima de hielo, la máquina de hacer hielo deberá producir aproximadamente de 10 a 14 lotes de hielo en un período de 24 horas. Si su frigorífico tiene la característica de producción máxima de hielo, empuje el interruptor a MAX (Máximo).

Para quitar y volver a colocar el recipiente de hielo (Estilo 1):

- Tire del panel protector de la parte interior hacia fuera y a continuación deslícelo de nuevo hacia la parte posterior.
- Levante el brazo de control de alambre de modo que encaje con un chasquido en la posición OFF (arriba). Se podrá servir hielo pero la máquina no producirá más.

- Levante el recipiente de almacenamiento y tire de él hacia fuera.

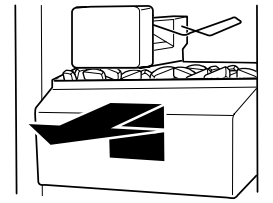

- Vuelva a colocar el recipiente empujándolo hacia adentro completamente o de lo contrario el distribuidor no funcionará. Baje el brazo de control a la posición ON para reanudar la producción de hielo. Cerciérese de que la puerta esté herméticamente cerrada.

Para poner a funcionar o apagar la máquina de hacer hielo (Estilo 2):

El interruptor de encendido/apagado (ON/OFF) se encuentra en el lado derecho superior del compartimiento del congelador.

- Para poner a funcionar la máquina de hacer hielo, deslice el control a la posición de encendido (ON- hacia la izquierda).

NOTA: La máquina de hacer hielo tiene un apagado automático. Los sensores de la máquina detendrán automáticamente la producción de hielo pero el control permanecerá en la posición ON (hacia la izquierda).

- Para apagar manualmente la máquina de hacer hielo, deslice el control a la posición OFF (apagado - hacia la derecha).

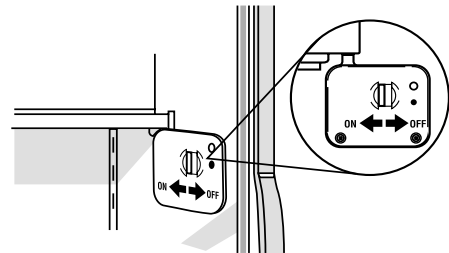

Para quitar y volver a colocar la cubitera de la puerta del congelador (Estilo 2):

- Coloque cuatro dedos en la abertura de la base de la cubitera y deje el pulgar sobre el botón de liberación.
- Sosteniendo la base de la cubitera con las dos manos, presione el botón de liberación, levante la cubitera hacia arriba y sáquela. No es necesario girar el interruptor a la posición OFF - apagado (hacia la derecha). La máquina de hacer hielo no producirá hielo si la cubitera no está instalada en la puerta.



Cuidado del recipiente de hielo o cubitera:

- Desocupe el recipiente de hielo. Utilice agua tibia para derretir el hielo si fuera necesario.
NOTA: Nunca emplee objetos agudos para partir el hielo en el recipiente o cubitera. Esto podría dañar el recipiente de hielo y el mecanismo del distribuidor.
- Lave el recipiente de hielo o cubitera con un detergente suave, enjuáguelo bien y séquelo meticulosamente. No utilice productos de limpieza abrasivos o ásperos ni disolventes.

RECUERDE:

- Deje transcurrir 24 horas para la producción del primer lote de hielo.

- Deshágase de los tres primeros lotes de hielo producidos para evitar impurezas que se hayan enjuagado del sistema.
- La calidad del hielo dependerá de la calidad del agua que suministre a su máquina de hacer hielo.
- Evite la conexión de su máquina de hacer hielo a un suministro de agua blanda. Los químicos para ablandar el agua (como la sal) pueden dañar ciertos componentes de la máquina de hacer hielo y producir un hielo de muy baja calidad. Si no se puede evitar el uso de un suministro de agua blanda, asegúrese de que el ablandador de agua esté funcionando correctamente y que goce de un buen mantenimiento.
- Es normal que los cubitos de hielo se peguen en los costados. Se separarán con facilidad.
- Para el **estilo 1**, no fuerce el brazo de control de alambre hacia arriba o hacia abajo.
- No guarde nada encima o dentro de la máquina de hacer hielo o en el recipiente de hielo/cubitera.

CARACTERÍSTICAS DEL FRIGORÍFICO

Su modelo puede contar con algunas o todas estas características. Las características que se pueden comprar por separado como accesorios del producto se identifican por la palabra "Accesorio". No todos los accesorios caben con todos los modelos. Si le interesa comprar uno de los accesorios, llame al número gratuito que aparece en la portada o en la sección "Accesorios".

Información importante sobre los estantes y tapas de vidrio:

No limpie los estantes ni las tapas de vidrio con agua caliente cuando estén fríos. Los estantes y las tapas se podrían romper debido al brusco cambio de temperatura o por el impacto, como sería un golpe brusco. Para su seguridad, el vidrio templado se rompe en pequeños fragmentos. Esto es normal. Los estantes y las tapas de vidrio pesan mucho. Manéjelos con cuidado cuando los retire para evitar que se caigan y se rompan.

Estantes del frigorífico

Su modelo puede tener estantes de vidrio o de alambre. Almacene juntos alimentos similares en el frigorífico y coloque los estantes de manera que se ajusten a las distintas alturas. Esto hace que la puerta permanezca abierta menos tiempo, lo cual ahorra electricidad.

Estantes deslizables (en algunos modelos)

Cómo sacar un estante del soporte metálico y volver a colocarlo:

1. Tire el estante hacia delante hasta el tope. Incline la parte delantera del estante hacia arriba y levántelo ligeramente mientras retira el estante del soporte.
2. Vuelva a colocar el estante guiándolo en los orificios del soporte y empujando el estante hasta que pase el tope.

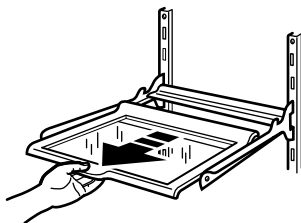

Estantes y soportes de estantes

Cómo sacar y volver a colocar un estante/soporte:

1. Saque el estante/soporte inclinándolo hacia arriba en la parte delantera y levantándolo hacia arriba y fuera de los soportes de estantes.
2. Vuelva a colocar el estante/soporte guiando los ganchos posteriores del estante en los orificios del soporte del estante. Incline hacia arriba la parte delantera del estante hasta que los ganchos posteriores del estante caigan en los soportes del estante. Asegúrese de que el estante está en su buena posición.

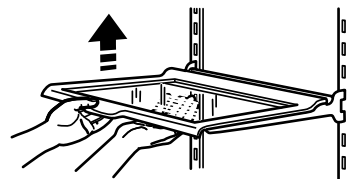

Estante abatible (en algunos modelos)

Para levantar o bajar el estante:

1. Levante el estante tirando de la palanca que se encuentra en la parte inferior de la parte delantera del estante y levántelo hasta que el estante quede en posición vertical.
2. Baje el estante hasta que encaje firmemente en su lugar.

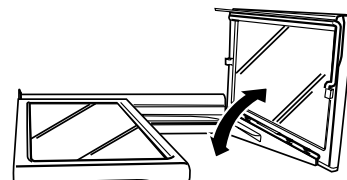

Estante abatible regulable (en algunos modelos)

Para subir o bajar el estante:

1. Levante el estante, deslizándolo primero hacia atrás y hacia abajo para que quede a media anchura. (Usted puede utilizar el estante en esta posición para guardar artículos más altos en el estante inferior).
2. Levante la parte frontal del estante hasta que encaje con firmeza en su lugar contra la pared posterior. Baje el estante con firmeza nuevamente a su posición.
3. Tire de la parte frontal del estante hacia adelante hasta que encaje en su lugar.

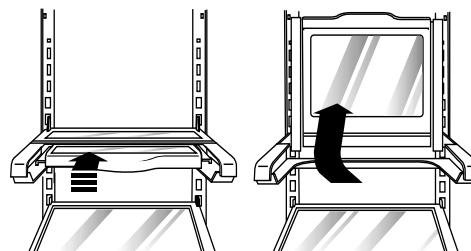

Compartimiento para embutidos y frutos secos (en algunos modelos)

El compartimiento para embutidos y frutos secos sirve para guardar pasas, nueces, cremas para untar y otros artículos pequeños a la temperatura normal del frigorífico.

Para quitar y volver a colocar el compartimiento para embutidos:

1. Quite el compartimiento para embutidos, deslizándolo hacia fuera hasta el tope. Levante la parte frontal y deslice el compartimiento por completo hacia fuera.
2. Vuelva a colocar el compartimiento para embutidos, deslizándolo nuevamente hacia adentro hasta después del tope.

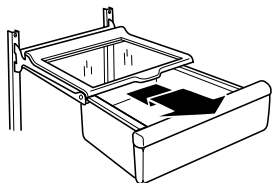

Compartimientos convertibles para verduras/carne, fresca y tapas (en algunos modelos)

Fresquera y compartimientos convertibles para verduras/carnes

Para quitar y volver a colocar los compartimientos:

1. Deslice la fresquera o el compartimiento para carnes hacia afuera, hasta el tope. Levante la parte del frente con una mano mientras sostiene la parte inferior del compartimiento con la otra mano, y deslice el compartimiento completamente hacia fuera.
2. Vuelva a colocar el compartimiento para la carne o fresquera deslizándolo hacia dentro hasta pasar el tope.

Tapas de la fresquera o del compartimiento para verduras/carne

Para quitar y volver a colocar las tapas:

1. Quite la fresquera y el compartimiento para carne. Presione hacia arriba en el centro de la parte de vidrio de la fresquera hasta que se separe del soporte de plástico. Detenga el vidrio de la fresquera firmemente y con cuidado deslícelo hacia delante para quitarlo.
2. Levante el soporte de la tapa de la fresquera y quítelo. Repita los mismos pasos para quitar la tapa del compartimiento para la carne.

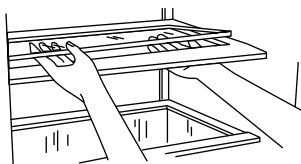

3. Vuelva a colocar la parte posterior del soporte de la tapa del compartimiento para carne en los soportes o correderas que se encuentran en las paredes laterales del refrigerador y baje o deslice la parte delantera del soporte de la tapa hasta colocarlo en su lugar.
4. Deslice la parte posterior del vidrio que está insertado en el marco de la tapa y baje la parte delantera hasta colocarla en su lugar. Repita los mismos pasos para colocar la tapa de la fresquera.

Control de temperatura del compartimiento convertible para verduras/carne

El compartimiento convertible para verduras/carne puede regularse para refrigerar adecuadamente las carnes o verduras. El aire interior del recipiente se enfría para prevenir el congelamiento "de punto" y puede regularse para guardar las carnes a temperaturas de almacenamiento que recomienda el National Livestock and Meat Board (Consejo nacional de productos ganaderos y de carne), las cuales son: 28° a 32°F (-2° a 0°C).

IMPORTANTE: Para prolongar la frescura, envuelva las carnes con materiales herméticos y resistentes a la humedad antes de guardarlas. Guarde siempre la carne tal como se recomienda.

Ajuste del control

El control convertible viene prefijado de fábrica en el ajuste más bajo para carnes.

Para cambiar un ajuste de control: Mueva el control hacia la derecha (más frío) o hacia la izquierda (menos frío) según lo desee.

Para almacenar verduras: Fije el control en el ajuste VEG, totalmente hacia la izquierda, para conservar las verduras a las temperaturas óptimas de almacenamiento (las cuales deben ser más calientes que las utilizadas para carnes).

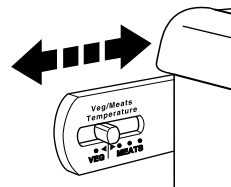

IMPORTANTE: Si los alimentos comienzan a congelarse, mueva el control hacia la izquierda (menos frío). Recuerde que se debe esperar 24 horas entre ajustes. El hacerlo da a la temperatura de los alimentos el tiempo de cambiar.

Guía para la conservación de carnes

Conserve la mayoría de la carne en el envoltorio original de la tienda, siempre y cuando sea hermético y a prueba de humedad. Envuélvala de nuevo si es necesario. Para el tiempo de conservación, consulte la tabla que figura a continuación. Cuando vaya a almacenar la carne por más tiempo del aquí mencionado, congélela.

Pescado fresco o mariscos.....úselos el mismo día de su compra
Pollo, carne picada, carnes variadas (hígado, etc.).....1-2 días
Charcutería, filetes/carne para asar.....3-5 días
Ahumados.....7-10 días

Sobras - Cubra las sobras con plástico o con papel de aluminio, o con recipientes de plástico con tapas herméticas.

Control de humedad de la fresquera (en algunos modelos)

Ud. puede controlar el nivel de humedad en la fresquera. Ponga el control en cualquier posición entre LOW (Bajo) y HIGH (Alto).

LOW (Posición abierta) deja que salga el aire húmedo de la fresquera, y es el más adecuado para conservar frutas y verduras con piel.

- Frutas: Lave, deje secar y guarde en el refrigerador en bolsas de plástico o en la fresquera. No lave ni limpie las bayas (fresas, moras, frambuesas, etc.) hasta el momento de consumir. Divida y mantenga las bayas en el recipiente original en la fresquera o guárdelas en una bolsa de papel ligeramente cerrada en un estante dentro del refrigerador.
- Verduras con cáscaras: Colóquelas en bolsas de plástico o recipientes de plástico y guárdelas en la fresquera.

HIGH (Posición cerrada) conserva la humedad en la fresquera, y es el más adecuado para conservar verduras frescas de hoja.

- Verduras de hoja: Lávelas con agua fría, escúrralas y corte o elimine los bordes en mal estado o descoloridos. Colóquelas en bolsas o contenedores de plástico y guárdelas en la fresquera.

Ubicación del control de humedad:

- Control de humedad en el cajón de la fresquera (**Estilo 1** - a la izquierda)
- Control de humedad en la tapa de la fresquera (**Estilo 2** - a la derecha)

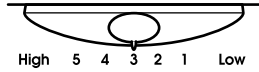
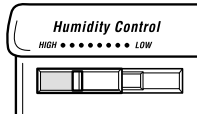

Portavinos o portabotellas/latas

(en algunos modelos - Accesorio)

Para quitar y volver a colocar el portavinos (a la izquierda) o el portabotellas/latas (a la derecha):

1. Quite el portabotellas/latas jalándolo directamente hacia afuera del estante.
2. Vuelva a colocar el portabotellas/latas deslizándolo entre el estante y la pared del frigorífico.

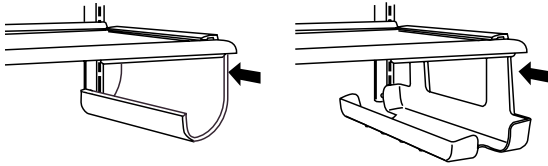

Compartimiento utilitario

(en algunos modelos - Accesorio)

NOTA: Para un almacenamiento a largo plazo, guarde los huevos en un recipiente con tapa o en su recipiente original en un estante interior.

CARACTERÍSTICAS DEL CONGELADOR

Su modelo podrá contar con algunas o todas estas características. Las características que pueden adquirirse por separado como accesorios vienen identificadas como "Accesorio". No todos los accesorios encajarán en todos los modelos. Si está interesado en adquirir uno de los accesorios, por favor llame al número gratuito que se encuentra en la portada o en la sección "Accesorios".

Estante del congelador

(el número de estantes varía según el modelo)

Cómo sacar y volver a colocar el estante:

1. Levante el estante y sáquelo de los soportes.
2. Deslícelo fuera de los orificios de los soportes del estante.
3. Vuelva a colocar el estante en el orden contrario.

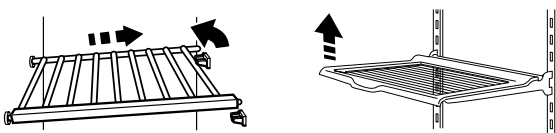

Guía para la conservación de congelados

Los períodos de conservación variarán según la calidad y el tipo de los alimentos, el tipo de embalaje o envoltura empleada (deberá ser hermético y a prueba de humedad), y la temperatura de conservación. Esto simplemente significa que se ha condensado la humedad en el alimento y en el aire que está en el interior del paquete, lo que ha creado cristales de hielo. Es normal que hayan cristales de hielo dentro de un paquete sellado.

No coloque en el frigorífico más alimentos sin congelar de los que puedan congelarse en 24 horas (no más de 2 a 3 libras de alimentos por pie cúbico [907 a 1,350 g por L] de espacio en el congelador). Deje suficiente espacio en el congelador para la circulación de aire entre los paquetes. Tenga cuidado de dejar suficiente espacio para que la puerta del congelador se cierre herméticamente.

Para obtener más información respecto a la preparación de alimentos para su congelación, consulte una guía de congeladores o un buen libro de cocina.

Cesta o recipiente del congelador

(recipiente de plástico en algunos modelos)

La cesta o recipiente del congelador puede ser utilizada para guardar bolsas de frutas y verduras congeladas que podrían deslizarse fuera de los estantes del congelador.

Para quitar y volver a colocar la cesta o recipiente del congelador:

1. Quite la cesta o recipiente deslizándola hacia fuera hasta el tope.
2. Levante la parte frontal de la cesta o recipiente y deslícela completamente hacia fuera.

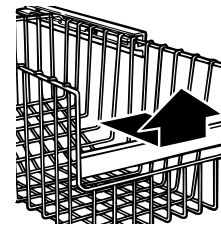

3. Vuelva a colocar la cesta, ubicándola en los rieles guías de la pared lateral. Levante la parte frontal de la cesta ligeramente mientras empuja hasta pasar los toques de los rieles guías y deslice la cesta o recipiente por completo.

CARACTERÍSTICAS DE LA PUERTA

Su modelo podrá contar con algunas o todas estas características. Las características que pueden adquirirse por separado como accesorios vienen identificadas como "Accesorio". No todos los accesorios encajarán en todos los modelos. Si está interesado en adquirir uno de los accesorios, por favor llame al número gratuito que se encuentra en la portada o en la sección "Accesorios".

Rieles de la puerta

Para facilitar la limpieza del aparato, se que pueden quitar los rieles de la puerta.

Rieles encajables de la puerta

Cómo quitar y volver a poner los rieles:

1. Quite los rieles empujando con suavidad en el frente del soporte mientras tira hacia afuera la lengüeta de adentro. Repita estos pasos en el lado contrario del riel.
2. Vuelva a colocar los rieles alineando los extremos de los soportes con los botones en los lados del revestimiento de la puerta. Encaje firmemente el ensamblaje del soporte y del riel en las lengüetas que están sobre el estante, como se muestra.

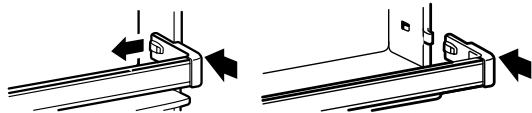

Rieles calzables de la puerta

Cómo quitar y volver a poner los rieles:

1. Quite los rieles, tirando hacia arriba de cada extremo del riel.
2. Vuelva a colocar los rieles, deslizando el riel del estante en la ranuras que están en la puerta y empujando el riel hacia abajo hasta que se detenga.

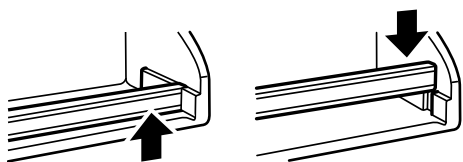

Portalatas y recipientes de la puerta (en algunos modelos)

NOTA: Los portalatas pueden comprarse como accesorio para algunos modelos.

Para quitar y volver a colocar los portalatas/recipientes:

1. Quite el portalatas/ recipiente levantándolo y tirando de él directamente hacia afuera.
2. Vuelva a colocar el portalatas/ recipiente deslizándolo hacia adentro por encima del soporte deseado y empujándolo hacia abajo hasta que pare.

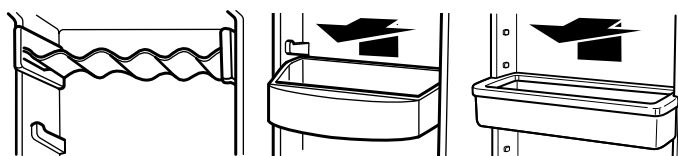

MANTENIMIENTO DEL FRIGORÍFICO

Limpeza

⚠ ADVERTENCIA



Peligro de Explosión

Use un limpiador no inflamable.

No seguir esta instrucción puede ocasionar la muerte, explosión o incendio.

Tanto la nevera como el congelador se descongelan automáticamente. No obstante, limpie ambas secciones una vez al mes, aproximadamente, para evitar la formación de olores. Limpie los derrames inmediatamente.

Cómo limpiar su frigorífico:

1. Desenchufe el frigorífico o desconecte la corriente eléctrica.
2. Quite todas las partes amovibles del interior, como estantes, compartimientos para las verduras, etc.
3. Lave a mano, aclare y seque las partes amovibles y las superficies interiores meticulosamente. Utilice una esponja o una gamuza suave y un detergente neutro diluido en agua caliente.
 - No utilice productos de limpieza abrasivos o fuertes tales como rociadores para ventanas, estropajos para limpiar, líquidos inflamables o ceras limpiadoras, detergentes concentrados, lejía o productos de limpieza hechos a base de petróleo en materiales de plástico, revestimientos y juntas interiores o de la puerta. No use toallas de papel, estropajos para limpiar u otras herramientas ásperas de limpieza, ya que podrían arañar o dañar los materiales.
 - Para ayudar a eliminar los olores, lave las paredes internas con una mezcla de agua caliente y bicarbonato de soda (2 cucharadas por un cuarto [26 gr. diluidos en 0,95 litros] de agua).
4. Lave los exteriores de acero inoxidable y los de metal pintado con una esponja limpia o un paño suave en un detergente suave en agua tibia. No utilice productos de limpieza abrasivos o ásperos. Seque meticulosamente con una gamuza suave. Para obtener protección adicional contra daño a los exteriores de metal pintado, aplique cera para electrodomésticos (o cera en pasta para automóviles) con un paño suave y limpio. No aplique cera a los materiales plásticos.

NOTA: Para mantener su frigorífico de acero inoxidable como nuevo, y para quitar pequeñas rozaduras o marcas, se sugiere el uso del Limpiador de acero inoxidable aprobado por el fabricante.

IMPORTANTE: ¡Este limpiador es solamente para partes de acero inoxidable!

No permita que el limpiador de acero inoxidable entre en contacto con ninguna de las partes de plástico, tales como las piezas decorativas, las cubiertas del distribuidor o las

juntas de la puerta. Si ocurre un contacto accidental, limpie la parte de plástico con una esponja y un detergente suave en agua tibia. Seque meticulosamente con un paño suave. Para pedir el limpiador, vea la sección "Accesorios".

5. No hay necesidad de limpiar periódicamente el condensador bajo condiciones normales de funcionamiento en el hogar. Si el ambiente está muy grasoso o polvoriento, o si hay un tráfico significativo de animales domésticos en la casa, el condensador deberá limpiarse cada dos a tres meses para asegurar una máxima eficiencia.

Si necesita limpiar el condensador:

- Quite la rejilla de la base (consulte la sección "Rejilla de la base" o "Desmontaje de la puerta").
 - Use un aspirador con un cepillo suave para limpiar la rejilla, las áreas abiertas detrás de la rejilla y el área de la superficie del frente del condensador.
 - Vuelva a colocar la rejilla de la base cuando haya terminado.
6. Enchufe el refrigerador o vuelva a conectar la corriente eléctrica.

Cómo cambiar las bombillas

NOTA: No todas las bombillas son apropiadas para el refrigerador. Asegúrese que cambia la bombilla usada por otra del mismo tamaño y forma. La luz del distribuidor exige una bombilla de 10 vatios y de gran potencia. Todas las demás luces exigen una bombilla para electrodomésticos de 40 vatios. Las bombillas de reposición están disponibles en el distribuidor.

1. Desenchufe el refrigerador o desconecte la corriente eléctrica.
2. Quite la pantalla de la bombilla, donde sea pertinente, tal como se ilustra.

NOTA: Para limpiar la pantalla de luz, lávela con agua tibia y un detergente líquido. Enjuáguela y séquela bien.

3. Quite la bombilla de luz y reemplácela con una del mismo tamaño, forma y vataje.
4. Vuelva a colocar la pantalla de luz, donde sea pertinente, tal como se ilustra.
5. Enchufe el refrigerador o vuelva a conectar la corriente eléctrica.

Luz del distribuidor (en algunos modelos)

Extienda la mano para quitar la bombilla que se encuentra en la zona del distribuidor y reemplácela.

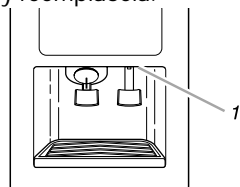

1. Luz del distribuidor

Luz del panel de control del refrigerador

Extienda la mano detrás del panel de control del refrigerador para quitar y reemplazar la bombilla de luz.

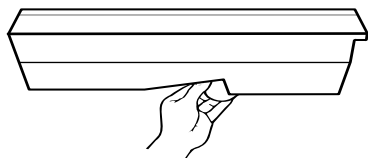

Luz de la fresquera de la nevera o luz superior del congelador (en algunos modelos)

- Quite la pantalla de la luz sujetándola por la parte superior central y tirando de ella mientras la gira hacia un lado. Si es necesario, quite el cajón superior de la fresquera para tener acceso a la pantalla de ésta.

- Vuelva a colocar la pantalla de luz, introduciendo las lengüetas de un extremo en los orificios ranurados del interior del refrigerador o congelador. Luego, doble con cuidado la parte central de la pantalla para introducir las lengüetas en el otro extremo.

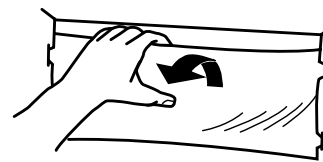

Luz superior del congelador (en algunos modelos)

- Quite la pantalla de la luz, sujetando con firmeza los lados y apretando hacia el centro al tiempo que tira de la pantalla hacia adelante.
- Vuelva a colocar la pantalla de luz, encajando las lengüetas en los orificios ranurados del interior del congelador. Empuje la pantalla hasta que encaje en su lugar.

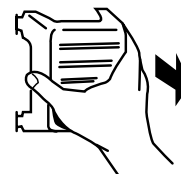

Luz inferior del congelador debajo del recipiente de hielo (en algunos modelos)

- Quite la pantalla de la luz, sujetando con firmeza los lados y apretando hacia el centro. Una vez que los ganchos laterales de la pantalla se desprendan del interior del congelador, tire de la pantalla hacia abajo.
- Vuelva a colocar la pantalla de luz, apretando los lados hacia el centro e introduciendo los ganchos laterales en los orificios ranurados. Una vez que los ganchos laterales estén en su lugar, encaje a presión la lengüeta frontal en el orificio ranurado.

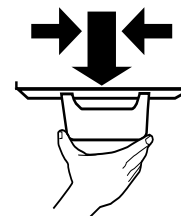

Luz inferior del congelador detrás de la cesta superior del congelador (en algunos modelos)

- Dependiendo del modelo, quite la cesta superior del congelador o el estante de la cesta superior del congelador. Quite la pantalla de la luz, sacando el tornillo Phillips de la parte superior de la pantalla. Gire con cuidado la pantalla hasta que se pueda tirar con suavidad la lengüeta izquierda de la pared del congelador.
- Vuelva a colocar la pantalla de luz, introduciendo la lengüeta izquierda en la pared del congelador. Alinee la lengüeta superior con el orificio del tornillo y vuelva a colocar el tornillo.

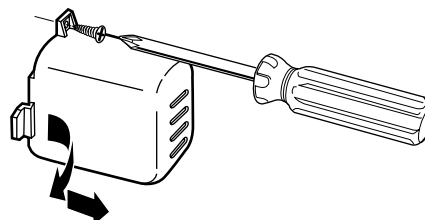

Cortes de corriente

Si no va a haber electricidad durante 24 horas o menos, mantenga ambas puertas del frigorífico cerradas para que los alimentos se mantengan fríos y congelados.

Si no va a haber electricidad durante 24 horas o menos, haga algo de lo siguiente:

- Saque todos los alimentos congelados y guárdelos en un arcón para congelados.
- Coloque 2 libras (907 gr.) de hielo seco en el congelador por cada pie cúbico (28 litros) de espacio. Esto mantendrá los alimentos congelados de dos a cuatro días.
- Si no dispone de un arcón para congelados ni de hielo seco, consuma todos los alimentos perecederos de una vez.

RECUERDE: Un congelador lleno mantendrá una temperatura baja por más tiempo que uno medio vacío. Un congelador lleno de carne mantiene el frío por más tiempo que uno lleno de productos de panadería. Si observa que los productos tienen cristales de hielo, puede volver a congelarlos, aunque la calidad y el sabor pueden verse afectados. Si el alimento no está en buenas condiciones, deshágase de él.

Cuidado durante las vacaciones y mudanzas

Vacaciones

Si decide dejar el frigorífico encendido mientras está fuera, siga estas instrucciones para preparar el frigorífico antes de irse.

1. Consuma todos los alimentos perecederos y congele el resto.
2. Si su frigorífico dispone de máquina de hacer hielo:
 - Levante la palanca de la máquina de hacer hielo a la posición OFF (apagado - arriba).
 - Cierre el suministro de agua a la máquina de hacer hielo.
3. Vacíe la cubitera.

Si decide apagar el frigorífico antes de irse, siga estas instrucciones.

1. Saque toda la comida del frigorífico.
2. Si su frigorífico dispone de máquina de hacer hielo:
 - Apague el suministro de agua a la máquina de hacer hielo por lo menos un día antes.
 - Cuando el último lote de hielo haya bajado, levante la palanca de la máquina de hacer hielo a la posición OFF (apagado - hacia arriba).
3. Dependiendo del modelo, coloque el control del termostato (o el control del frigorífico) en la posición OFF (apagado). Consulte la sección "Ajuste o Uso de los controles".
4. Limpie el frigorífico, aclare y séquelo bien.
5. Coloque cuñas de caucho o de madera en la parte superior de ambas puertas para mantenerlas lo suficientemente abiertas como para que penetre aire en el interior. Esto evita la formación de olores y de moho. Tenga cuidado de no dañar el sello de la puerta con las cuñas.

Mudanza

Si va a trasladar su frigorífico a su nueva casa, siga los siguientes pasos a fin de prepararse para la mudanza.

1. Si su frigorífico dispone de una máquina de hacer hielo:
 - Cierre el suministro de agua a la máquina de hacer hielo por lo menos un día antes.
 - Desconecte la tubería de agua de la parte trasera del frigorífico.

- Cuando el último lote de hielo haya bajado, levante la palanca de la máquina de hacer hielo a la posición OFF.
2. Saque toda la comida del frigorífico y coloque los congelados en un contenedor con hielo seco.
 3. Dependiendo del modelo, coloque el control del termostato (o el control del frigorífico) en la posición OFF (apagado). Consulte la sección "Ajuste o Uso de los controles".
 4. Desenchufe el frigorífico.
 5. Vacíe el agua de la bandeja de descongelación ubicada detrás de la rejilla de la base.
 6. Limpie, aclare y seque bien.
 7. Saque todas las partes amovibles, envuélvalas bien y asegúrelas con cinta adhesiva para que no sufran sacudidas durante la mudanza.
 8. Dependiendo del modelo, levante la parte delantera del frigorífico para que ruede con facilidad O atornille los rodillos niveladores para que no rayen el suelo. Consulte la sección "Cierre de la puerta".
 9. Mantenga las puertas cerradas con cinta adhesiva y pegue también el cable al gabinete del frigorífico.

Cuando llegue a la nueva casa, coloque todo de nuevo en sus lugares respectivos y consulte la sección "Instalación del frigorífico" para saber cómo volverlo a instalar. Además, si su frigorífico dispone de una máquina de hacer hielo, no olvide conectar de nuevo el suministro de agua al frigorífico.

IDENTIFICACIÓN Y REPARACIÓN DE AVERÍAS

Ponga en práctica las sugerencias que figuran a continuación antes de incurrir en gastos innecesarios de llamada al servicio técnico.

El frigorífico no funciona

- ¿Está desenchufado el cable? Enchufe el cable firmemente en una salida de puesta a tierra.
- ¿Se ha fundido un fusible o han saltado los plomos? Reemplace el fusible o vuelva a poner los plomos.
- ¿Está el control del frigorífico o del congelador en la posición "OFF" (apagado)? Consulte la sección "Ajuste o Uso de los controles".
- ¿Está descongelando el frigorífico? A la media hora vuelva a comprobar si el frigorífico está funcionando. Su frigorífico activará automáticamente un ciclo de descongelación automática.
- ¿No está enfriando el frigorífico? Para modelos con controles digitales, gire la unidad a OFF (apagado) y luego a ON (encendido) para volver a fijarla. Vea la sección "Ajuste o Uso de los controles". Si ésto no corrige el problema, llame al servicio técnico.

Las luces no se encienden

- ¿Está desenchufado el cable de suministro eléctrico? Enchufe el cable firmemente en una salida puesta a tierra.
- ¿Está la bombilla floja o mal enroscada? Consulte la sección "Cómo cambiar la(s) bombilla(s)".

Hay agua en la bandeja de descongelación

- **¿Está descongelando el frigorífico?** El agua se evaporará. Es normal que el agua gotee en la bandeja de descongelación.
- **¿Hay más humedad de lo habitual?** El agua en la bandeja de descongelación tardará más en evaporarse cuando hay mucha humedad en el ambiente.

Parece que el motor funciona en exceso

- **¿Está la temperatura ambiental más alta de lo habitual?** Cuando hace calor, lo normal es que el motor funcione por más tiempo. A temperaturas ambientales normales, el motor funcionará de un 40 a un 80% del tiempo. A temperaturas más altas, el motor funcionará durante más tiempo.
- **¿Se acaban de colocar muchos alimentos en el frigorífico?** Cuando se agregan muchos productos nuevos el frigorífico se calienta. Es normal que el motor funcione por más tiempo para poder refrigerar el frigorífico de nuevo.
- **¿Se abren las puertas a menudo?** El motor deberá funcionar por más tiempo cuando esto sucede. Para ahorrar electricidad, trate de sacar todo lo que necesita del frigorífico de una sola vez, mantenga los productos ordenados de tal manera que sea fácil encontrar lo que busca y cierre la puerta inmediatamente después de sacar lo que desea.
- **¿No están los controles programados correctamente de acuerdo con las condiciones ambientales?** Consulte la sección "Ajuste o Uso de los controles".
- **¿Las puertas no se cierran bien?** Cierre bien las puertas. Si no quedan completamente cerradas, consulte el apartado "Las puertas no cierran bien", que figura más adelante.
- **¿Están sucios los serpentines del condensador?** Esto impide la circulación de aire y hace que el motor tenga que trabajar más. Limpie los serpentines del condensador. Consulte la sección "Limpieza".
- **¿No están las juntas de la puerta selladas alrededor de la misma?** Contacte a un técnico u otra persona cualificada.

NOTA: El nuevo frigorífico funcionará por periodos más prolongados que su viejo frigorífico debido a su motor de alto rendimiento.

Parece que el frigorífico hace demasiado ruido

- Estos ruidos pueden ser normales para su frigorífico. Consulte la sección "Sonidos normales".

La máquina de hacer hielo no fabrica hielo o no produce suficiente hielo

- **¿Acaba de instalar la máquina de hacer hielo?** Espere 72 horas para que la máquina de hacer hielo fabrique hielo según su plena capacidad. Una vez que su frigorífico se haya enfriado, la máquina de hacer hielo empezará a fabricar de 70 a 120 cubitos cada 24 horas.
- **¿Está la temperatura del congelador lo suficientemente fría como para hacer hielo?** Espere 24 horas después de haber conectado la máquina de hacer hielo. Consulte la sección "Ajuste o Uso de los controles".
- **¿Está el brazo de cierre de alambre de la máquina de hacer hielo en la posición OFF (hacia arriba) (en algunos modelos)?** Baje el brazo de cierre a la posición "ON" (hacia abajo). Consulte la sección "Máquina de hacer hielo y recipiente/cubitera de almacenamiento".

- **¿Está el interruptor de la máquina de hacer hielo en la posición OFF (hacia la derecha) (en algunos modelos)?** Mueva el interruptor de la máquina de hacer hielo a la posición "ON" (hacia la izquierda). Consulte la sección "Máquina de hacer hielo y recipiente/cubitera de almacenamiento".
- **¿Está abierta la válvula de paso del suministro?** Abra la válvula de paso. Consulte la sección "Conexión del suministro de agua".
- **¿Tiene agua el molde de la máquina de hacer hielo o no ha producido hielo?** Compruebe que el frigorífico esté conectado a su suministro de agua doméstico y que la válvula de paso esté abierta. Consulte la sección "Conexión del suministro de agua".
- **¿Se ha atascado un cubito en el brazo eyector de la máquina de hacer hielo?** Para los modelos con una cubitera interior, saque el hielo del brazo eyector con un utensilio de plástico. Para los modelos con una cubitera ubicada en la puerta del congelador, obtenga acceso a la máquina de hielo oprimiendo la puerta del sensor de hielo en el lado superior izquierdo de la puerta del congelador. Mientras oprime la puerta del sensor, levante la puerta de servicio de la máquina de hielo y saque el cubito del brazo eyector con un utensilio de plástico. Consulte la sección "Máquina de hacer hielo y recipiente/cubitera de almacenamiento".
- **¿Acaba de sacar una gran cantidad de hielo?** Deje que transcurran 24 horas antes de que la máquina de hacer hielo retome la producción.
- **¿Están los controles programados correctamente?** Refiérase a la sección "Ajuste o Uso de los Controles".
- **¿Tiene un filtro de agua instalado en el frigorífico?** Este filtro de agua puede estar atascado o instalado incorrectamente. En primer lugar, consulte las instrucciones de instalación del filtro para cerciorarse de que el filtro esté bien instalado y de que no esté atascado. Si el problema no radica ni en la instalación ni en que está atascado, llame a un técnico u otra persona similarmente cualificada.

NOTA: Si el problema no se debe a ninguna de estas razones, puede haber un problema en la tubería de agua. Llame al servicio técnico.

El hielo tiene mal sabor o mal olor, o un color gris

- **¿Son nuevas las conexiones de las tuberías, lo que causaría que el hielo tuviera un color raro o mal sabor?** Deseche los primeros lotes de hielo.
- **¿Han estado los cubitos de hielo almacenados por largo tiempo?** Tire el hielo viejo y haga nuevos lotes.
- **¿Hay que limpiar el congelador y el recipiente o la cubitera?** Consulte la sección "Limpieza" o "Máquina de hacer hielo y recipiente/cubitera de almacenamiento".
- **¿Se ha envuelto adecuadamente la comida en el frigorífico?** Use un paquete hermético y a prueba de humedad cuando almacene los alimentos para evitar la transferencia de olor.
- **¿Hay minerales (como sulfuro) en el agua?** Debería instalar un filtro para eliminar los minerales.
- **¿Tiene un filtro de agua instalado en el frigorífico?** La coloración grisácea u oscura en el hielo indica que el sistema de filtración de agua necesita una limpieza adicional. Deje correr agua a través del distribuidor de agua para purgar completamente el sistema de filtración de agua (por lo menos 2 a 3 galones [de 8 a 12 L] o 6 a 7 minutos para comenzar). Deshágase del hielo con color.

El distribuidor de hielo no funciona adecuadamente

- **¿Está bien cerrada la puerta del congelador?** Cierre bien la puerta. Si no queda completamente cerrada, consulte “Las puertas no cierran bien”, que se detalla más adelante en esta sección.
- **¿Está bien instalado el recipiente del hielo o cubitera?** Para modelos dotados de un recipiente interior del hielo, empuje el recipiente del hielo por completo. Si el recipiente del hielo no entra completamente, es posible que no esté derecho. Tire del mismo hacia fuera e inténtelo de nuevo. Para modelos dotados de una cubitera, ésta deberá asentarse de modo horizontal en la puerta del congelador. Para quitar la cubitera, pulse el botón liberador que está en el lado derecho de la cubitera y levántela hacia arriba. Vuelva a colocar la cubitera en la puerta, cerciorándose de que esté debidamente alineada y que haya encajado con firmeza en su lugar. Consulte la sección “Máquina de hacer hielo y recipiente/cubitera de almacenamiento”.
- **¿Se ha agregado hielo inapropiado en el recipiente o cubitera?** Utilice únicamente cubitos producidos por la máquina de hacer hielo. Si se han agregado otros cubitos, retire todos los cubitos y compruebe que ninguno esté pegado en el vertedor.
- **¿Se ha congelado el hielo en el recipiente de hielo o cubitera?** Sacuda el recipiente del hielo o cubitera para separar los cubitos. Si los cubitos no se despegan, desocupe el recipiente o cubitera y espere 24 horas para volver a abastecerse de hielo.
- **¿Se ha derretido el hielo alrededor del transportador de hélice en la cubitera?** Tire los cubitos de hielo y limpie bien la cubitera. Deje transcurrir 24 horas para que la máquina de hacer hielo pueda reabastecerse. No intente quitar el hielo derretido con un objeto afilado. Podría dañar la cubitera.
- **¿Hay hielo pegado obstruyendo el vertedor?** Despeje el hielo que está en el vertedor con un utensilio de plástico. No utilice nada afilado para quitar el hielo. Podría dañar la unidad.
- **¿Se atasca el distribuidor de hielo cuando distribuye hielo “picado”?** Deje de sacar hielo. Cambie el botón del hielo de “picado” a “cubitos”. Oprima el distribuidor de hielo usando un vaso resistente. Si el hielo en cubitos de distribuye correctamente, oprima el botón para hielo “picado” y comience nuevamente a sacar hielo. Consulte la sección “Distribuidores de agua y hielo”.
- **¿Hay hielo en la cubitera?** Consulte “La máquina de hacer hielo no está produciendo hielo”, que se detalló anteriormente en esta sección.
- **¿Se ha presionado el brazo del distribuidor por mucho tiempo?** Suelte el brazo del distribuidor. Si se presiona el brazo del distribuidor por mucho tiempo, se detendrá la distribución de hielo. Espere tres minutos para que el motor del distribuidor se reajuste antes de usarlo nuevamente. Es mejor coger grandes cantidades de hielo directamente de la máquina de hacer hielo, no del distribuidor.

Es difícil sacar la cubitera

- **¿Es difícil sacar la cubitera (en algunos modelos)?** Para los modelos con una cubitera ubicada en la puerta del congelador, seleccione hielo en “cubitos”. Usando un vaso resistente oprima y libere rápidamente el brazo del distribuidor de hielo. Abra la puerta del congelador, oprima el botón para liberar en la cubitera y levántelo. Consulte la sección “Máquina de hacer hielo y recipiente/cubitera de almacenamiento”.

El distribuidor de agua no funciona correctamente

- **¿No se ha llenado el sistema de agua?** Se necesita llenar el sistema de agua la primera vez que se usa. Use un contenedor resistente para oprimir la barra del distribuidor de agua hasta que el agua comience a salir. Limpie el sistema de agua distribuyendo y desechando de 2 a 3 galones (de 8 a 12 L) de agua. La limpieza del sistema le llevará de 6 a 7 minutos aproximadamente, y ayudará a limpiar el aire de la línea. En algunas casas puede requerirse una limpieza adicional. Consulte la sección “Distribuidores de agua y hielo”.
- **¿No está la válvula de paso abierta, o el suministro de agua no está conectado a la fuente?** Cerciórese de que la válvula de paso del agua está abierta y que el suministro de agua esté conectado al frigorífico. Consulte la sección “Conexión del suministro de agua”.
- **¿Está la válvula de paso obstruida o mal instalada?** Consulte la sección “Conexión del suministro de agua”. Si no hay problema de instalación o de obstrucción, llame al servicio técnico o a un fontanero.
- **¿Está retorcida la tubería del agua de la casa?** Si usted encuentra o sospecha un retorcimiento en la tubería del agua, llame al servicio técnico.
- **¿Se ha instalado un filtro de agua en el frigorífico?** Este filtro podría estar obstruido o mal instalado. En primer lugar, verifique las instrucciones de instalación del filtro para cerciorarse de que el filtro ha sido instalado correctamente y no está obstruido. Si no se trata de una obstrucción o mala instalación, llame al servicio técnico.

Goteo de agua o hielo proveniente del distribuidor

- **¿No se mantiene el vaso debajo del distribuidor de hielo el tiempo suficiente lo que causa derrames del hielo?** Mantenga el recipiente debajo del vertedor de hielo unos dos a tres segundos después de soltar la palanca del distribuidor. Después de soltar la palanca, quizás se vierta una pequeña cantidad de hielo o de agua.
- **¿Hay un cubito de hielo pegado en el vertedor que mantiene la trampilla abierta?** Retire el cubito.
- **¿Se ha instalado un filtro de agua en el frigorífico?** El sistema de filtración del agua podría tener aire en las tuberías, lo que ocasiona chorreo del agua. Una purga adicional podrá ayudar a eliminar el aire que se encuentra en las tuberías. El uso normal del distribuidor automático deberá eliminar el aire de las tuberías en un periodo de 24 a 72 horas.

El flujo de agua del distribuidor disminuye notablemente

- **¿Se ha instalado un filtro de agua en el frigorífico?** Es posible que el filtro esté lleno o instalado incorrectamente. Saque el cartucho del filtro de agua (vea la sección “Sistema de filtración del agua”) Ponga a funcionar el distribuidor. Si el flujo de agua aumenta considerablemente, cambie el filtro.

El agua del distribuidor no está bien fría

- **¿Se acaba de instalar el frigorífico?** Deje transcurrir 24 horas para que el frigorífico se enfríe por completo.
- **¿Se ha servido recientemente una gran cantidad de agua?** Deje transcurrir 24 horas para que el agua se enfríe por completo.
- **¿No se ha servido agua recientemente?** El primer vaso de agua quizás no esté bien fría. Tire el primer vaso de agua.

La división entre los dos compartimientos está muy caliente

Este calor probablemente se deba al funcionamiento normal del control exterior de humedad automático. Si todavía le preocupa, llame solicitando servicio.

La temperatura es demasiado alta

- **¿Están bloqueadas las rejillas de ventilación de alguno de los compartimientos?** Esto impide el movimiento de aire frío del congelador al frigorífico. Retire todos los objetos de delante de las rejillas de ventilación. Consulte la sección "Cómo asegurar una adecuada circulación del aire" para saber dónde se encuentran esas rejillas.
- **¿Se abre(n) la(s) puerta(s) demasiado a menudo?** Recuerde que, cuando esto pasa, el frigorífico sube de temperatura. Para mantener frío el frigorífico, trate de sacar todo lo que necesita del frigorífico de una sola vez, mantenga los productos ordenados y cierre la puerta tan pronto como le sea posible.
- **¿Se acaban de colocar muchos alimentos en el congelador o en la nevera?** Cuando se agregan muchos productos nuevos el frigorífico se calienta. Puede tardar varias horas para que el frigorífico vuelva a la temperatura normal.
- **¿Están los controles programados correctamente de acuerdo con las condiciones ambientales?** Refiérase a la sección "Ajuste o Uso de los controles".
- **¿No está enfriando el frigorífico?** Para modelos con controles digitales, gire la unidad a OFF (apagado) y luego a ON (encendido) para volver a fijarla. Vea la sección "Ajuste o Uso de los controles". Si ésto no corrige el problema, llame al servicio técnico.

Se acumula humedad en el interior

- **¿Están bloqueadas las rejillas de ventilación?** Retire todos los objetos de delante de las rejillas de ventilación. Consulte la sección "Cómo asegurar una adecuada circulación del aire" para saber dónde se encuentran esas rejillas.
- **¿Se abre(n) la(s) puerta(s) demasiado a menudo?** Para evitar que la humedad se acumule, trate de sacar todo lo que necesita del frigorífico de una sola vez, mantenga los productos ordenados de tal manera que sea fácil encontrar lo que busca y cierre la puerta tan pronto como le sea posible.
- **¿Hay humedad en el ambiente?** Es normal que se acumule la humedad en el frigorífico si la humedad ambiente es alta.
- **¿Están bien envueltos los alimentos?** Compruebe que todos los alimentos estén bien envueltos. Seque bien los contenedores antes de colocarlos en el frigorífico.
- **¿Están los controles programados correctamente de acuerdo con las condiciones ambientales?** Refiérase a la sección "Ajuste o Uso de los controles".

- **¿Se acaba de terminar un ciclo de descongelación automática?** Es normal que se formen gotitas en la pared trasera una vez completado el ciclo de descongelación automática.

Las puertas no cierran bien

- **¿Hay paquetes bloqueando la puerta e impidiendo que cierre bien?** Vuelva a ordenar los paquetes de manera que ocupen menos espacio.
- **¿Está mal colocada la cubitera o el recipiente de almacenamiento?** Para los modelos con una cubitera interior, empuje la cubitera interior hacia adentro completamente. Si la cubitera no entra completamente, es posible que no esté derecha. Sáquela y vuelva a intentarlo. Para los modelos con una cubitera ubicada en la puerta del congelador, la cubitera debe estar nivelada. Para sacarla, presione el botón para liberarla que está en el lado derecho de la cubitera y levántela. Vuelva a colocar la cubitera en la puerta asegurándose que está debidamente alineada y encajada con firmeza en su lugar. Vea la sección "Máquina de hacer hielo y recipiente/cubitera de almacenamiento".
- **¿Están mal colocadas las bandejas, los estantes, los recipientes o las cestas?** Ponga la tapa de la fresquera y todas las bandejas, estantes, recipientes y cestas en sus lugares correspondientes. Vea el apartado "Fresquera y tapas" para más información.
- **¿Están las juntas pegajosas?** Limpie las juntas según las instrucciones en la sección "Limpieza".
- **¿Se tambalea el frigorífico, o no parece muy estable?** Nivele el frigorífico. Consulte la sección "Cierre de la puerta" o "Nivelación del frigorífico", dependiendo del modelo.
- **¿Se desmontaron las puertas durante la instalación del aparato y no se volvieron a montar correctamente?** Retire las puertas y vuévalas a montar según las instrucciones detalladas en la sección "Desmontaje de las puertas", o llame a un técnico cualificado.

Es difícil abrir las puertas

- **¿Están las juntas sucias o pegajosas?** Limpie las juntas según las instrucciones en la sección "Limpieza".

Identificación y reparación de averías para ordenadores (en algunos modelos)

Vea la "Guía para usuarios de computadora y software" para obtener información sobre su sistema de ordenador.

ASISTENCIA O SERVICIO

Antes de llamar a su servicio de asistencia técnica, consulte "Identificación y reparación de averías". Esto le podría ahorrar el coste de la llamada al servicio técnico. Si aún así sigue necesitando ayuda, siga las instrucciones que figuran a continuación.

Cuando llame para solicitar asistencia o servicio, tenga a mano una descripción detallada del problema, el número completo de su modelo y número de serie y la fecha de compra. Esta información nos ayudará a responder mejor a su demanda.

Si necesita piezas de recambio

Si necesita pedir piezas de recambio, comuníquese con el distribuidor en donde compró su unidad, o con una compañía de servicio designada por Whirlpool.

Accesorios

Filtros de recambio

Para pedir accesorios, comuníquese con su distribuidor autorizado de Whirlpool y pida el número correcto de la pieza de recambio que esté listada a continuación.

Limpiador de acero inoxidable

Pida la pieza # 4396095

Juegos de adornos laterales del gabinete:

Pieza # 2208187S - Juego de adornos de acero inoxidable

Pieza # 2208187W- Juego de adornos de color blanco

Pieza # 2208187B - Juego de adornos de color negro

Pieza # 2208187T- Juego de adornos de color bizcocho

Juegos decorativos del panel de la puerta:

Pieza # 4378123 - Gabinete de color blanco

Pieza # 4378124 - Gabinete de color negro

Pieza # 4378125 - Gabinete de color bizcocho

Cartuchos del filtro de la rejilla de la base:

NOTA: No los use con agua que sea microbiológicamente no segura o de calidad desconocida sin una desinfección adecuada antes o después del sistema.

Cartucho estándar:

Pida la pieza # 4392857 (NL300 y L500)

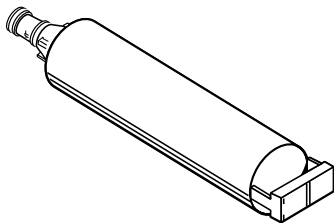

GARANTÍA DEL FRIGORÍFICO WHIRLPOOL®

GARANTÍA TOTAL DE UN AÑO DEL FRIGORÍFICO

Durante un año entero a partir del día de la compra, y siempre y cuando se dé al frigorífico (excluyendo el filtro de agua) un uso y mantenimiento de acuerdo con las instrucciones adjuntas o provistas con el producto, Whirlpool Corporation se hará cargo de los costos de las piezas de recambio Factory Specified Parts (Piezas especificadas de fábrica) y correrá con los gastos de reparación para corregir defectos en los materiales o en la mano de obra. El servicio deberá ser llevado a cabo por una empresa de servicio técnico designada por Whirlpool.

En modelos con filtro de agua: 30 días de garantía limitada en el filtro de agua. Durante 30 días a partir de la fecha de compra, siempre y cuando se dé al filtro un uso y mantenimiento de acuerdo con las instrucciones adjuntas o provistas con el producto, Whirlpool Corporation se hará cargo de los costos de las piezas de recambio para corregir defectos en los materiales o en la mano de obra.

GARANTÍA TOTAL DE CINCO AÑOS DE LAS PIEZAS DEL SISTEMA DE REFRIGERACIÓN SELLADO SEGÚN SE INDICA

Durante cinco años a partir del día de la compra, y siempre y cuando le dé un uso y mantenimiento acorde con las instrucciones adjuntas o provistas con el producto, Whirlpool Corporation se hará cargo de los costos de las piezas de recambio Factory Specified Parts (Piezas especificadas de fábrica) y correrá con los gastos de reparación para corregir defectos en los materiales o en la mano de obra del sistema de refrigeración sellado. Estas partes son: compresor, evaporador, condensador, secador y tubería de conexión. El servicio deberá llevarse a cabo por una empresa de servicio técnico designada por Whirlpool.

Whirlpool Corporation no pagará por:

1. Llamadas de servicio para corregir la instalación de su frigorífico, para indicarle cómo usar su frigorífico, para cambiar los fusibles de su casa o corregir la conexión eléctrica o las tuberías de su domicilio, para cambiar bombillas o reemplazar filtros de agua a no ser bajo las condiciones dadas anteriormente.
2. Reparaciones cuando se ha dado a su frigorífico otro uso fuera del ámbito doméstico familiar normal.
3. Recogida y entrega. Su frigorífico está diseñado para ser reparado en casa.
4. Daños a su frigorífico causados por accidente, alteración, mal uso, abuso, incendio, inundación, instalación incorrecta, actos de fuerza mayor o uso de productos no aprobados por Whirlpool Corporation.
5. Cualquier pérdida de alimentos debido al fallo del producto.
6. Reparaciones de piezas o sistemas como resultado de modificaciones no autorizadas que se hayan efectuado en el electrodoméstico.
7. Costos por piezas de recambio o por trabajos de reparación para unidades que funcionen fuera de los Estados Unidos o Canadá.
8. En Canadá, gastos de viaje o transporte para clientes que vivan en áreas remotas.

WHIRLPOOL CORPORATION Y WHIRLPOOL CANADA INC. NO SE RESPONSABILIZARÁN POR DAÑOS INCIDENTALES O CONSECUENTES

Algunos estados no permiten la exclusión o limitación de daños incidentales o consecuentes, de modo que esta exclusión o limitación quizás no le corresponda a usted. Esta garantía le otorga derechos legales específicos, y es posible que usted tenga también otros derechos, los cuales varían de un estado a otro o de una provincia a otra.

Esta garantía no se aplica fuera de los 50 Estados Unidos y Canadá. Para determinar si aplica otra garantía, sírvase ponerse en contacto con su distribuidor autorizado de Whirlpool.

Si necesita servicio, consulte primero la sección "Identificación y reparación de averías" de este libro. Tras consultar la sección "Identificación y reparación de averías", puede obtener ayuda adicional revisando la sección "Asistencia o servicio".

7/01

Guarde este libro y su comprobante de venta juntos para referencia futura. Usted deberá proporcionar evidencia de la compra o la fecha de instalación para obtener servicio bajo la garantía.

Anote la siguiente información respecto a su frigorífico para facilitar la obtención de asistencia o servicio si alguna vez lo necesita. Deberá conocer el número completo del modelo y de la serie. Usted puede encontrar esta información en la etiqueta con el número del modelo y de la serie, ubicada en la pared interior de su nevera.

Nombre del distribuidor _____

Dirección _____

Número de teléfono _____

Número de modelo _____

Número de serie _____

Fecha de compra _____

目錄

電冰箱的安全	47
恰當處理您的舊電冰箱.....	47
電冰箱的安裝	48
拆除電冰箱包裝.....	48
空間要求.....	48
電源要求.....	49
底部鐵架.....	49
冰箱門的拆卸.....	50
門的關閉.....	51
連接水管.....	52
供水系統的準備工作.....	52
瞭解您可能聽到的聲音.....	52
電冰箱的使用	53
確保正常的空氣循環.....	53
控制器的設置.....	53
調整控制器的設置.....	54
取水（冰）機.....	54
內部的水過濾系統.....	55
水過濾系統.....	56
制冰器和貯存盒 / 桶.....	57
電冰箱的一些部件	58
電冰箱的儲物架.....	58
翻轉式儲物架.....	58
可調節的翻轉式儲物架.....	58
熟食抽屜.....	58
可活動的蔬菜 / 肉類抽屜、果蔬保鮮盒和蓋板.....	59
活動的蔬菜 / 肉類抽屜溫度控制器.....	59
果蔬保鮮盒的濕度控制器.....	59
酒或罐頭 / 酒瓶架.....	59
多用途盒.....	59
冷凍室的部件	60
冷凍室儲物架.....	60
冷凍室籃.....	60
冰箱門的部件	60
門桿.....	60
罐頭架和門上的貯存盒.....	60
保養您的電冰箱	61
清潔.....	60
更換燈泡.....	60
停電.....	62
假日和搬家時的維護.....	62
故障排除指南	63
幫助或服務	65
附件.....	65
電冰箱保證書	66

電冰箱的安全

您的安全和他人的安全都是非常重要的。

本手冊中我們提供了許多有關您使用電冰箱安全知識的重用資料。請務必閱讀並且遵守這些安全知識。



這是安全警報標志。
這標志是告訴您，您和別人可能致死或受傷。
所有安全知識前都冠有安全警報標志和"危險"或"警告"字樣。

! 危險

若您不立刻遵守指示，將導致您死亡或受重傷。

! 警告

若您不遵守指示，可能導致您死亡或受重傷。

所有安全信號都是指明危險，教您怎樣減少受傷的機會，還告訴您若不遵守指示將會發生甚麼後果。

重要安全指示

警告：為了減少使用電冰箱時發生火災觸電或人身傷害的危險，請遵守以下基本預防措施：

- 插入一個有接地線的3芯電源插座。
- 不要去掉接地尖頭。
- 不要使用接頭。
- 不要使用延長電線。
- 維護保養之前要切斷電源。
- 使用前將所有面板裝回原處。
- 卸下舊電冰箱的門。
- 使用非易燃性的清潔劑。
- 將易燃物和揮發物如汽油遠離電冰箱放置。
- 移動或安放電冰箱時要有兩個或更多的人。
- 安裝製冰器時要切斷電源。（適用附有制冰器的型號）
- 在取冰或水時使用結實的玻璃杯（在有些型號中）。
- 此電器不適宜幼童或病弱人士使用，除非有他人在場看管或協助。
- 應有成人到場看管幼童，以免幼童玩耍此電器。
- 如電器損壞，須由生產商或其服務代理或相似資格的人士來檢查替換，以防危險情況發生。

請保留這些指示

恰當處理您的舊電冰箱

! 警告

窒息危險

要將舊電冰箱的門卸下。
否則可能導致死亡或腦部受損。

重要提醒—孩童誤入電冰箱並被窒息而死的情況仍然存在。廢棄的電冰箱也是有危險的—即使它們放在那兒"僅僅幾天"。若您打算丟棄您的舊電冰箱，請遵循這些指示以助預防意外事件。

在您丟掉您的舊電冰箱或冷凍箱之前，請您：

- 先將門卸掉。
- 將儲物架留在原處使小孩不容易爬進去。

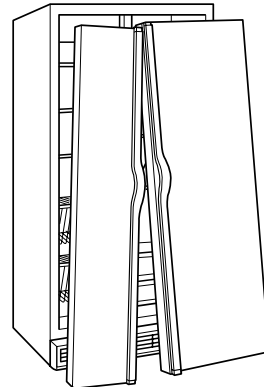

電冰箱的安裝

拆除電冰箱包裝

警告

過重危險

移動和安裝電冰箱時要有兩人或更多人手。
否則會導致背部受傷或其他傷害。

拆卸包裝

- 使用前請拆除捆緊帶和粘膠。要除去其餘難拆的捆緊帶或粘膠，可用拇指輕輕措擦附近的地方。用手指在粘著物上塗抹少量洗碗液後，捆緊帶或粘膠也容易去掉。要用溫水拭淨電冰箱並要等冰箱幹了以後才使用。
- 請勿使用尖銳工具、擦拭用酒精、易燃液體或有腐蝕作用的清潔劑來去掉捆緊帶或粘膠，這些東西可能損害電冰箱表面。要獲得更詳細的資料，請參看“電冰箱的安全”一面。

移動電冰箱時：

電冰箱很沈重。
在清潔或維修需要搬動電冰箱時，請確實保護好地面。
搬動電冰箱時切記將電冰箱直立拉出。
不要搖擺電冰箱或讓電冰箱“走路”，否則地面可能被損壞。

使用前的清潔

卸下所有包裹材料之後，要在使用前清潔冰箱內部。請看“保養您的冰箱”章節中的清潔指示。

關於玻璃儲物架和玻璃蓋板的重要內容：

當玻璃儲物架和玻璃蓋板是冷的時，不要用熱水清洗；若是突然溫度改變或受到衝擊，例如碰撞、玻璃儲物架和玻璃蓋板就可能碎裂。為了安全，它們用的是強化玻璃，會碎成許多石子大小的小塊。這是正常的。玻璃儲物架和玻璃蓋板都很重，卸下時要特別小心，以免脫手受到衝擊。

空間要求

警告



爆炸危險

請將易燃物品和揮發物，例如汽油等，遠離電冰箱放置。

否則可能引起死亡、爆炸和起火。

要確保電冰箱適當通風，在每一側和頂部都要有 0.5 英吋（1.25 釐米）的空隙。若將電冰箱放在一面固定的牆安放請在每一側都留有最少 2 英吋（5.08 釐米）的空隙（具體情況看型號），以便箱門能夠打開。若電冰箱有一制冰器，請在電冰箱後面多留一些空間，以便連接水管。

注意：不要把電冰箱擺放在烤箱、暖氣裝置或其他熱源旁邊，也不要安放在溫度會降低到華氏 55 度（攝氏 13 度）以下的地方。

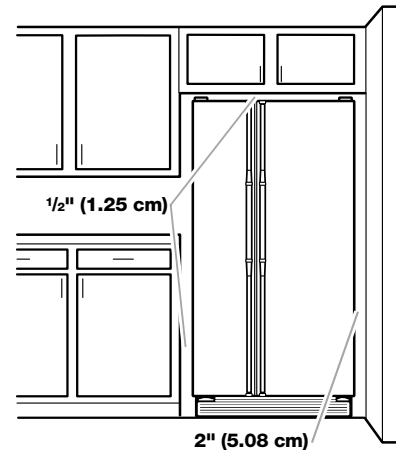

電源要求

警告



觸電危險

要將插頭插入一個有接地線的電源插座。

不要移取下接地尖頭。

不要使用匹配器。

不要使用延長電線。

否則的話可能導致死亡、火災或觸電。

在您把電冰箱最後就位之前，要確保電路連接正確。

建議的接地方法

要求電源必須是 115 V，60 Hz. (插頭 1), 220/240 V/50 Hz (插頭 2 或插頭 3)，或 220/60 Hz (插頭 3) 的、保險絲熔點在 10 安培的交流電電源。並且接地線。

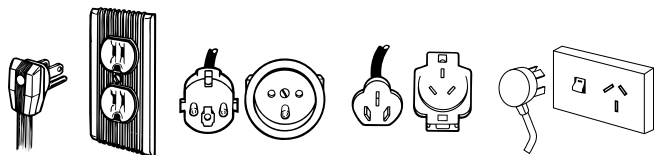

插頭 1

插頭 2

插頭 3

插頭 4

建議提供一條只用於電冰箱的專用電路。要使用一個不能用開關關閉的電源插座。不要使用延長電線。

注意：在進行任何一種安裝、清潔工作或斜下電燈泡之前，都務必將控制器（溫控器、冷藏室或冷凍器控制器，視型號而定）轉到 OFF 位置，然後切斷電冰箱的電源。在完成以後，重新將電冰箱接通電源、並重新把控制器（溫控器、冷藏室或冷凍器控制器，視型號而定）設置到需要的位置。

對於澳大利亞和新西蘭的用戶：

您的新冰箱一直是按澳大利亞的所有標準和條件而專門生產的，安裝說明中有些注釋是屬於其他國家的電力要求的。

因此請您注意區分這些注釋。

您的電冰箱需要連接一個 230/240V 50Hz 10 安培（插頭 4）的接地交流插座。

底部鐵架

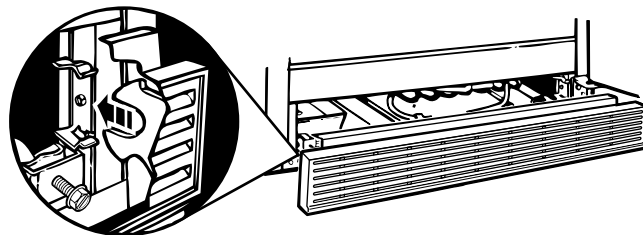

卸下底部鐵架

1. 將電冰箱的兩扇門打開。
2. 將兩隻手放到鐵架的兩端，兩個拇指都觸及他的頂部，然後用拇指往裏推並將鐵架底部拉起。

注意：清潔完後一定要把底部鐵架後面的技術資料表重新上好。

重裝底部鐵架：

1. 打開電冰箱的兩扇門。
2. 讓鐵架支撐扣和金屬夾對齊。
3. 用力推鐵架將其扣入位。

冰箱門的拆卸

需要的工具：1/4 英寸的六面體承窩扳手。5/16 英寸的六面提承窩扳手和一個扁平頭螺絲刀。

重要：開始拆卸之前要關上電冰箱的開關，拔掉冰箱的插頭或切斷電源。取出食品，卸下可取下的箱門或卸下各門上的儲物架。

注意：要將冰箱搬進屋內時，可將冰箱門或箱門把手卸下來。可先量一下門口的寬度，然後再確定卸下把手或卸下冰箱門。



警告

觸電危險

卸門之前要切斷電源
操作前要重新接上兩條接地線。
否則可能導致死亡或觸電。

4 頂部左鉸鏈

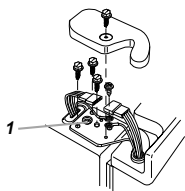

1. 不要取下螺絲釘

5 卸門



6 頂部右鉸鏈

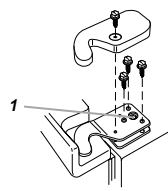

1. 不要取下螺絲釘

3 取水器管道連接件

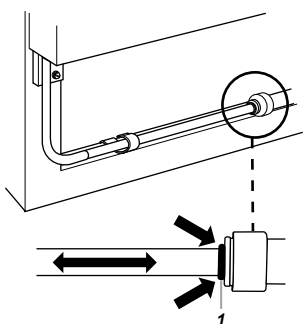

1. 外部紅色鈴

1 卸門把手（可選）



7 底部鉸鏈

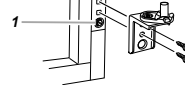

1. 不要取下螺絲釘

2 底部鐵架

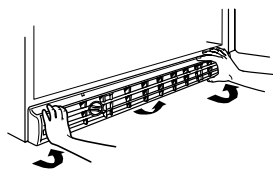

8 門對準

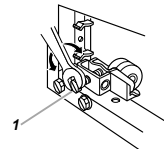

1. 對正螺絲釘

冰箱門把手的拆卸（可選）

1. 手用力壓住裝飾帶的正面，將上方裝飾帶往上拉及將下方裝飾帶往下拉，直到拉離把手，然後將裝飾帶片提起，使之離開螺絲釘（見圖 1）。

注意：有些型號的把手和把手裝飾帶之間有些特色片，如果您的冰箱型號有這種特色片，就要在拆卸把手螺絲釘之前慢慢地用扁平頭螺絲刀將它們取下來。特色片是可選的，並且可以重新裝上，也可脫離把手。

2. 卸下把手螺絲釘和把手。（見圖 1）。
3. 將冰箱搬到適當的地方，按圖示的方法重新安上把手（見圖 1）。

冰箱門的拆卸



警告

觸電危險

卸門之前必須切斷電源。

否則可能導致死亡或觸電。

1. 拔掉電冰箱的插頭或切斷電源。
2. 打開電冰箱的兩扇門，將底部鐵架向上拉到底座外部邊緣，把它卸下（見圖 2）。
3. 將冰箱的兩扇門關上，在您準備將他們抬離櫥櫃之前，要一直關著。
4. 您若有取冰（水）機，應斷開安在底部鐵架背後的取水管。卸掉軟管的夾子（見圖 3）。
 - 朝已裝配的方向按紅色外部鈴，取出冰 / 水管。
 - 有些型號上，在軟管夾處取出。
5. 卸下左邊頂部的鉸鏈蓋板和圖中所示的螺絲釘（見圖 4）。不要卸下螺絲釘 1。
6. 斷開界限插頭和兩條接地線（見圖 4）。
7. 小心地抬起箱門，使之脫離底部的鉸鏈（見圖 5）。取水管管仍然貼著冷凍室門，使底部左邊的螺絲釘不會鬆動。務必確保供水管不受損壞。
8. 卸下右邊頂部的鉸鏈蓋板和圖中所示的螺絲釘（見圖 6）。不要卸下螺絲釘 1。
9. 將箱門抬起，使脫離底部鉸鏈。
10. 為將冰箱搬進門，不一定要卸下底部鉸鏈。兩條底部鉸鏈的構造是相似的。
 - 拆卸圖示的鉸鏈（見圖 7），不要卸下螺絲釘 1。

門和鉸鏈的重裝

1. 重新安上兩條底部鉸鏈（若已卸下），擰緊螺絲釘。
2. 重新安裝電冰箱門時，要通過底部鉸鏈給取水管管道供水。在將箱門重新安到鉸鏈上之前，先要通過底部左邊的鉸鏈慢慢給取水管供水。

注意：重新安裝頂部鉸鏈時，應對冰箱門提供額外的支持。不可只依賴門的磁力來將門保持在適當的位置。

3. 重新安裝上取水管，將它如圖所示插入直至黑色標記吻合（圖 3）。在某些型號上，將管道用管道夾夾住。
4. 將門校正，並重新裝上頂部左邊的鉸鏈（見圖 4），擰緊螺絲釘。



警告

觸電危險

要重新接上兩條接地線。

否則可能導致死亡或觸電。

5. 新接上兩條接地線。
6. 重新插上接線插頭。
7. 重新安上左邊的鉸鏈蓋板和螺絲釘。
8. 慢慢地將門抬放到底部左邊的鉸鏈上，重新安上電冰箱門。
9. 校正頂部左邊的鉸鏈，重新將它安上（見圖 6），擰緊螺絲釘。
10. 重新安好鉸鏈蓋和螺絲釘，要將螺絲釘擰緊。
11. 將接地的一端插入插座。

門的關閉

您的電冰箱的前部有兩個用來調整的滾軸一左一右，如果您的電冰箱看起來不穩，或者您想箱門更容易關一些，可以按以下說明調整冰箱的傾斜度。

1. 將電冰箱搬到所需的位置。
2. 有兩個水平螺絲釘是前滾軸裝置的組成部分，該裝置安在電冰箱基座的兩側（見圖 8）。
3. 用螺絲刀調整水平螺絲釘。要抬高電冰箱的某一側，就將水平螺絲釘向右旋，要降低電冰箱某一側，就將水平螺絲釘向左旋。要調整好電冰箱的傾斜度，可能要將水平螺絲釘旋轉好幾次（見圖 8）。

注意：讓一個人推冰箱上部會減輕水平螺絲釘和滾軸承受的重量，這會使調整螺絲釘更容易些。

- 再度打開電冰箱的兩扇門並加以檢查，看它們的關閉是否適合。如果還關不好，就將兩個水平螺絲釘向右旋，使電冰箱稍微向後傾斜一點。這可能要旋轉好幾次，並且您要讓兩個水平螺絲釘旋轉同樣多的圈數。
- 重新裝上底部鐵架。

注意：一定要將底部鐵架後面的技術表格重新裝上。

連接水管 (有些型號上有)

請仔細閱讀所有這些說明然後在開始工作。

重要資料：

- 所有安裝工作必須符合當地管道標準的要求。
- 若要瞭解正確安裝方法和購買零部件情況，請同您的經銷商或 WHIRLPOOL 指定的維修公司聯繫。
- 必須連接到飲用水源。
- 水壓 30 至 150psi (207Kpa-max, 1030Kpa)。
- 須於溫度在冰點以上的地方安裝制冰器管道。
- 若在接通水源之前使用電冰箱，應將制冰器轉到 OFF 位置以防止無水操作 (請參見 "供水系統的準備工作" 一節)。
- 制冰器可能需要多達 24 小時才開始制冰。

供水系統的準備工作 (只有些型號上有)

使用供水系統前請先閱讀。

電冰箱安裝好後，應立即完成以下步驟，以確保穩妥地清潔供水系統。

1. 打開冷凍室門，關上制冰器。如圖所示地將開關旋向 OFF (向右) 設置。開關在頂部右邊的冷凍室內。

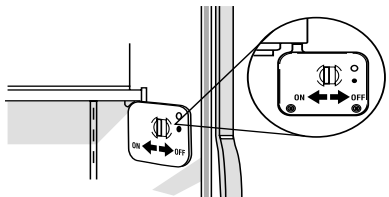

注意：

- 如果您冰箱帶有底部鐵架過濾系統，應保證底部鐵架安裝正確，蓋子應在水平位置。
- 不要使用含不安全微生物的、或對其品質不瞭解的、及在系統進水前或出水後沒有充分消毒的水。

2. 用一個堅硬的容器，將配水器杆壓下，直到水流出為止。通過流水方式，將整個水系統沖洗乾淨。棄掉 2~3 加侖 (8~12 升) 沖洗用水。清洗整個系統大約需要 6~7 分鐘的時間，這可助您把系統中的空氣清除掉。有些家庭可能需要更長的沖洗時間。
注意：當空氣排出系統時，可能有水噴出取水器。
3. 打開冷凍室門和制冰器的開關，將開關轉向 ON (向左)。請參閱 "制冰器和貯藏盒 / 桶" 章節。
製出第一批冰需要 24 小時，請棄用前 3 批的冰塊。

瞭解您可能聽到的聲音

您的新電冰箱可能發出您的舊電冰箱不曾有過的聲音。由於這聲音您不曾聽到過，您可能會對此感到擔心。但這聲音大多是正常的。堅硬的表面，如地板、牆壁櫥櫃都可能使這些聲音聽起來比實際的更大一些。以下說明這些聲音的種類和甚麼東西可能發出這些聲音來。

- 若您的電冰箱裝有制冰器，就會聽到打開水閥們讓制冰器充水時發出的那種嗡嗡聲。
- 您的電冰箱設計的更好，因此您的食品可以貯存在需要的溫度下。其高效的壓縮器和風扇可能使您的電冰箱比舊電冰箱運作時間更長，因此，您可能聽到一種有規律震動的或尖銳的聲音。
- 你也可能聽到蒸發器風扇的馬達驅使冷凍室之間的空氣對流而發出的聲音。風扇速度會在您開門或者增加熱的食物時，而轉得更快。
- 冷氣流、水管以及貯存在電冰箱上層的食品也可能發出嘎嘎聲。
- 在除霜時，水滴落在除霜發熱器上可能發出吡吡聲。
- 在每個周期結束時，你可能聽到由於電冰箱中製冷劑流動所發出的沽沽聲。
- 電冰箱內壁的收縮和膨脹可能引起一種澎澎聲。
- 你還可能聽到凝結器風扇煽動空氣的聲音。
- 在除霜時，你可能聽到水滴落到排水盤中的聲音。

電冰箱的使用

確保正常的空氣循環

為保證有適當的溫度，必須讓空氣在冷藏室和冷凍室之間流通：冷空氣進入冷凍室底部後上升，通過頂部出口進入冷藏室，然後（空氣）又返回冷凍室。如圖所示。

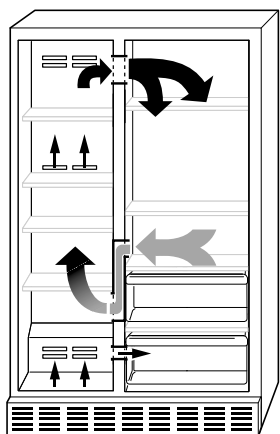

不可用例如汽水、穀物製品、麵包等食品堵塞任何一個通氣口。如果通氣口被堵塞了，空氣流動就會受阻，溫度控制器就不能正常發揮作用。

重要：由於冷藏室和冷凍室之間有空氣循環，所以每個部分的任何氣味都會傳到另一部分，冷藏室和冷凍室都必須徹底清潔才能消除異味。為防止不同食品氣味的互相影響，應將食物包起來，或者嚴實地蓋住。

控制器的設置

為了您的方便，您的冰箱控制器已在工廠事先調好。在您初次安裝冰箱時，應確保控制器仍是預先的設置。冷藏室控制器和冷凍室控制器應都處在“中間位置”，如下圖所示。

重要：若在電冰箱完全冷卻之前就往裏面放食物，食物可能變壞。將冷藏室和冷凍室的控制器旋到比建議更高（更冷）的位置，並不會使冰箱冷得更快一些。

注意

- 冷藏室控制器設置到“0”（OFF）時，您的冰箱不會製冷。
- 外部濕度自動控制器始終在防止電冰箱外部的潮濕度水分凝結。這個控制器無須設置和調校。

設置轉動調節控制器（只在有些型號中配有）

冰箱冷藏室控制器調整冷藏室的溫度，而冷凍室控制器調整冷凍室的溫度。向左邊移動使溫度提高。向右邊移動使溫度變低。

類型 1

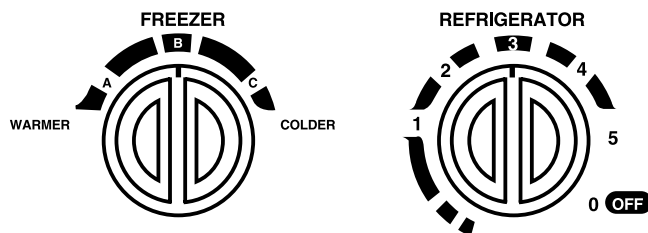

類型 2

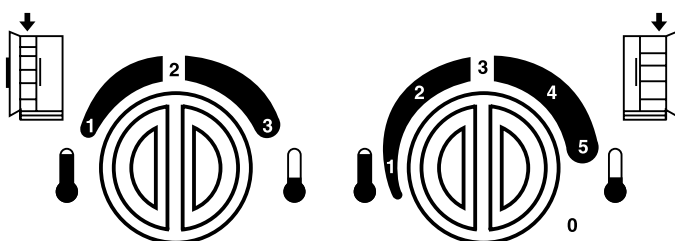

設置滑動控制器（在有些型號中有）

冰箱冷藏室控制器調整冷藏室的溫度，而冷凍室控制器調整冷凍室的溫度。向左邊移動使溫度提高。向右邊移動使溫度變低。

類型 1



類型 2



調整控制器的設置

要過一段時間，讓冰箱完全冷卻之後再添加食品。最好等 24 小時以後再往裏面放食品。早先指出的 " 中間位置 " 狀態，就居家使用電冰箱的通常情況而言，是正確的。當牛奶或果汁冷卻到您需要的程度時，當生成的冰淇淋還算堅硬時，控制器設置為這狀態就很正確。

若您要調節冷藏室或冷凍室的溫度，請使用下表所列的設置方法，以作為指導。記住，在兩次調整之間至少要相隔 24 小時。

情況 / 原因	建議進行的調整
冷藏室太冷 控制器設置不對	將冰箱控制器調低一些
冷藏室太暖 門時常打開，放了大量事物 室內溫度很暖，雜物阻塞氣道	將冰箱控制器調高一格 將食物包移離氣流孔
冷凍室太冷 控制器設置不對	將冷凍室的控制器調低一些
冷凍室太暖 / 冰很少 門時常打開，放了大量食物，室內溫度很低（循環溫度不夠）冰用的太多。	將冷凍室的控制器調高一格

取水 (冰) 機 (在某些型號中有)

警告



割傷危險

**取冰或水時，須使用堅實的玻璃杯。
否則可能導致割傷。**

根據您電冰箱的型號而異，您可能有下列的一種或多種選擇：可以選擇碎冰屑或者冰塊。安裝一個在您使用取冰機室就會亮的燈或防止意外出冰的鎖。

取冰機

冰是從制冰器貯存盒中冷凍室出冰的。壓下取冰桿時：

- 取冰機和冰盒之間的出冰槽中的開關門即刻打開。
- 冰從冰盒中掉入冰槽。
- 鬆開取冰桿時，開關門就被關閉，出冰也同時停止。冷凍室的門打開時，取冰系統將不工作。
- 取冰屑時，方冰塊會在出冰之前被打碎。這使取冰屑時出冰會稍稍慢一些。從碎冰器發出聲音是正常的，冰屑的大小也會不一。而從碎冰屑變成冰塊出冰時，所出的第一批方冰塊會帶有少許的冰屑。

有些型號的電冰箱既出冰塊，也出冰屑。在取冰前您可以選擇。按鈕式的控制設計既方便又易於清潔。

- 取冰塊時，按冰塊鍵 (CUBE) 的底部直至上方的紅色指示燈亮起。

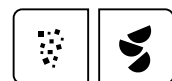
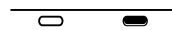

- 取冰屑時，按冰屑鍵 (CRUSH) 底部直至上面紅色的指示燈亮起。

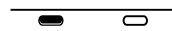

取冰：

1. 按鍵選擇出冰的形狀。
2. 用一結實的玻璃杯壓取冰桿。要使玻璃杯靠近取冰機的出冰口。

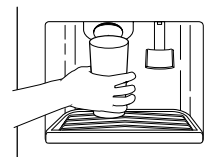

重要：啟動取冰機無需用太大的力擠壓取冰桿，用力壓並不會使出冰更快更多。

3. 拿開玻璃杯以停止出冰。

注意：頭幾批冰可能帶有新管道和零部件的氣味，將這些冰扔掉。在取冰量大時應直接從冰盒中取冰，不要通過取冰機。

取水器

冰箱初次安裝時，如果沒有讓供水系統放水，請您在使用配水裝置前放水沖洗。給供水系統放水，請參閱“準備供水系統”章節。

重要：根據您的電冰箱型號，安在取水器底部的可卸下的托盤是用來盛接少量溢出的水的。該托盤中沒有安裝排水管，但可以從取水器上卸下，將托盤中的水拿到水池倒掉或清洗托盤。

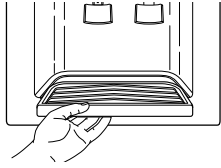

要取水：

1. 用玻璃杯壓取水桿。
2. 拿開玻璃杯，以停止出水。

注意：每周都需取足量的水，以保持供水的新鮮。

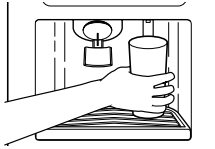

工作燈（在有些型號中有）

取冰 / 水區有一個燈，用手按控制板右側的“ON”鍵就能打開，“ON”鍵上方就會出現紅色指示燈。

在有些型號的電冰箱中，每次使用取冰 / 水機時，它的取冰 / 水桿就自動開亮此燈。

在不碎冰的型號中，這種燈的開關是撥按式的，按下是開燈，再按一次是關燈。

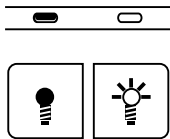

注意：換工作燈請參看“更換燈泡”一節。

取冰 / 水機鎖（在有些型號中有）

為方便清潔或防止幼兒或寵物造成意外出冰 / 水，您可以關閉取冰 / 水機。按下 LOCK 鍵即可關掉取冰 / 水機。此時該 LOCK 鍵上方的指示燈將會亮起，取冰 / 水機都會停止工作。要開啟取冰 / 水機，則按 UNLOCK 鍵直到指示燈又發亮，然後正常取冰和取水。

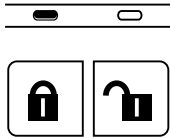

注意：這種鎖住功能並不是關掉電冰箱制冰器或取冰 / 水燈的電源，它只不過是使取冰 / 水機的取冰 / 水桿不起作用而已。

內部的水過濾系統 （只有在某些型號中有）

內部的水過濾器濾筒位於電冰箱新鮮食品室的上面的角落，如果流向取水器或制冰器的水流明顯減少，則應每過六個月或更短時間更換一次。

更換內部的水過濾器的濾筒

1. 將內部水過濾器的濾筒向左旋轉 1/4 圈。安裝標記應同位于過濾器支架蓋上的指示線對齊。
2. 輕輕用力向下拉濾筒，將它從過濾器的支架上卸下來。為避免水濺入電冰箱，切勿讓濾筒傾斜。取下濾筒。
3. 安裝新的內部水過濾器的濾筒。您可以讓取水器不裝水過濾器濾筒運作，但您得到的就不是過濾水。

注意：不要使用含不安全微生物的、或對其品質不瞭解的、及在系統進水前或出水後沒有充分消毒的水。

- 慢慢地從包裝中拿出內部水過濾器的濾筒，取下濾筒上的紅蓋子。
- 要在濾筒上貼上表明啟用月份的標籤，以提示要在 6 個月內更換濾筒。然後還將“水過濾器替換提示”標籤貼到您的日曆上。

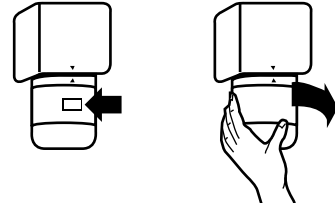

4. 將水過濾器標籤上的安裝標記同印在過濾器底座支架的指示線對齊。將濾筒推入過濾器底座支架。將濾筒向右旋轉 1/4 圈至適當的位置。卸下標記應對著前蓋的指示線。
 5. 用一個堅硬的容器，將配水器桿壓下，直到水流出為止。通過流水方式，將整個水系統沖洗乾淨。棄掉 2~3 加侖（8~12 升）沖洗用水。清洗整個系統大約需要 6~7 分鐘的時間，這可助您把系統中的空氣清除掉。有些家庭可能需要更長的沖洗時間。
- 注意：**當空氣排出系統時，可能有水噴出取水器。
6. 查過濾系統是否漏水。如果您發現漏水，請參閱“故障查找”章節。

水過濾系統 (在某些型號中有)

底部鐵架水過濾器指示燈 (在某些型號中有)

水過濾器指示燈是讓你知道什麼時候該更換水過濾器濾筒。此燈位於電冰箱冷藏室的頂上。它從綠色變為黃色，就是告訴您應該更換水過濾器的濾筒了（該過濾器的壽命的 90% 已經用完）。建議您在水過濾器指示燈變為紅色時，或者流向取水 / 冰機或制冰器的水流明顯減少時，就更換底部鐵架水過濾器的濾筒（參見本節後面的“更換底部鐵架水過濾器的濾筒”部分）。

注意：不要使用含不安全微生物的、或對其品質不瞭解的、及在系統進水前或出水後沒有充分消毒的水。

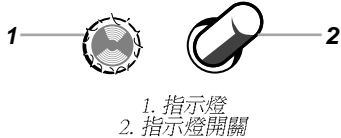

更換了水過濾器的濾筒之後，要將水過濾器指示燈重新安上，方法是 10 秒鐘內按壓該燈的開關 5 次。系統重新設置好後，指示燈就會從紅色變為綠色。

無指示燈的水過濾器 (在有些型號中有)

如果您的電冰箱沒有水過濾器指示燈，那您就應根據您的使用情況，每 6-9 個月更換一次水過濾器濾筒。如還不到六個月，而流向取水機或製冷器的水流明顯減少，那就要更經常地更換水過濾器的濾筒。

更換底部鐵架水過濾器的濾筒

底部鐵架水過濾器的濾筒固定在電冰箱冷凍室門的下面。根據您的型號，您的過濾器有可能裝在底部鐵架的後面（**類型 1**），或者穿過底部鐵架（**類型 2**）。

類型 1：在底部鐵架過濾器後面

1. 取下底部鐵架（請參看“拆卸底部鐵架”部份）。以逆時針方向旋轉過濾筒，使其達到垂直位置，將過濾筒取出來。
注意：過濾筒內有水，有時可能會濺出來。

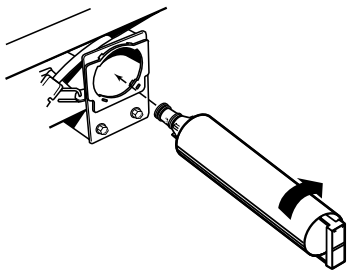

2. 將新的過濾筒從包裝中取出過濾筒，從 O 形環卸去保護包裝。

3. 將新過濾筒推入底部鐵架內，直到推不動為止。以順時針方向旋轉過濾筒，使之達到水平位置。對水系統進行沖洗（見“更換過濾器後對水系統進行沖洗”部份）。

類型 2：通過底部鐵架過濾器

1. 將水過濾器濾筒的蓋子固定到冰箱冷凍室門下前方的底部鐵架，逆時針方向旋轉筒蓋到垂直位置，並將蓋子和過濾器的濾筒拉出底部鐵架。

注意：濾筒內仍會有水，可能濺出。

2. 讓濾筒蓋從舊濾筒頂端滑出，將它卸下。筒蓋既可向左滑，也可向右滑。切勿丟掉此蓋。

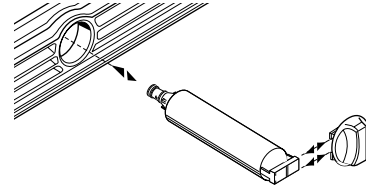

3. 拆除新濾筒的包裝，從套環上取下護罩。

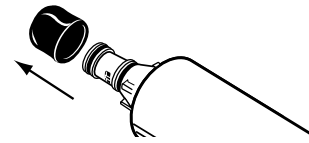

4. 按上面第 2 步圖示的樣子，將濾筒滑到新濾筒上。
5. 讓濾筒蓋垂直放置，將新過濾器的濾筒退到底部鐵架中，直到推不動為止。再按順時針方向將濾筒蓋轉到水平位置。清洗供水系統（參閱本章節“更換過濾器後對水系統進行沖洗”）。

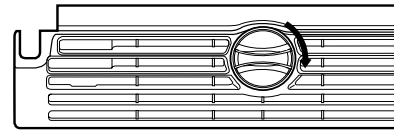

更換過濾器後對水系統進行沖洗

讓供水系統放水，從取水機中流出並倒掉 2 至 3 加侖的水（8—12 升，或讓水流 6 至 7 分鐘）。這會起到清潔系統和排除管中空氣的作用。有些用戶可能需要更多的水來沖洗。

注意：當系統中的空氣被排除時，水可能從取水機中噴出。

使用不裝水過濾器的取水機

您可以不裝水過濾器濾筒操作取水機，但您取得的會是未經過濾的水。

1. 卸下底部鐵架水過濾器的濾筒。對於**類型 1**卸下後請更換。

- 對於**類型 2**，讓濾筒蓋從過濾器濾筒頂端滑出。切勿丟筒蓋。讓濾筒蓋垂直放置，將筒蓋插入底部鐵架，直至推不動了為止。

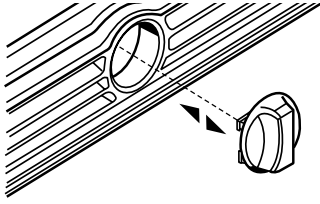

- 將濾筒蓋旋至水平位置。濾筒蓋可不與底部鐵架對平。

制冰器和貯存盒/桶 (在有些型號中有- 附件)

制冰器的開關轉到 on/off (類型 1)

制冰器的 on/off 開關是位於制冰器旁邊的鐵線關機管。

- 要打開制冰器，須完全拉下鐵線關機管。
注意：您的制冰器具有自動關閉的功能。當冰制好時，冰塊會充滿儲冰盒，並且這些冰塊會將鐵線關機管提至 OFF (臂向上) 的位置。
- 若要手工關閉制冰器，須將鐵線關機管扳到 OFF (臂向上) 位置，要聽到一個停止的聲音，制冰器才不再繼續運作。

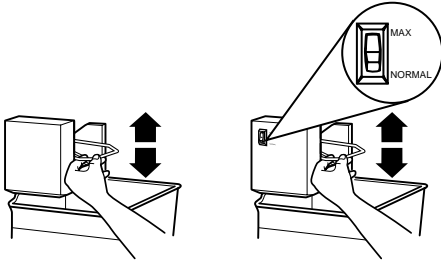

提高制冰率：

- 正常制冰：在正常制冰方式下，制冰器應在 24 小時內制冰 7 至 9 批。如果制冰得不夠快，可將冷凍室控制器轉向更高 (更冷) 位數，按半位數轉 (例如，若控制器指標向 3，那就得將它撥到 3 和 4 之間)。等候 24 小時，如有必要，可逐漸地將冷凍室控制器撥到最高位置。每撥高一次，要隔 24 小時。
- 最高制冰量 (有些型號)：要達到最高制冰量的，制冰器應在 24 小時內制冰約 10—14 批。如果您的冰箱具有最高制冰的性能，可把開關推倒 MAX 的位置。

卸下和更換冰盒 (類型 1)

- 將蓋板從底部拉出，然後將它滑到後方。
- 提起鐵線關機管，使它指向 OFF (向上) 位置。此時仍可取冰，但不能再制冰了。
- 提起貯存盒的前部，將它拉出。

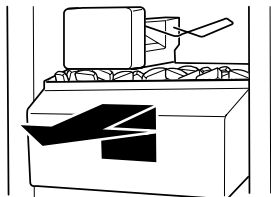

- 將冰盒一直推入，以便將它復回原位，否則取冰機不工作。將鐵線關機管下推到 ON 的位置，以便重新開始制冰。一定要把門關緊。

將制冰器的開關轉到 on/off (類型 2)

ON/OFF 開關位於冷凍室右側頂部。

- 要打開讓制冰器，將 ON/OFF 開關調到 ON (左邊) 的位置。
注意：制冰器具有自動關閉功能。制冰器的感測器會自動停止制冰，但控制器仍然處於 ON (左邊) 的位置。
- 手動關掉制冰器，須將控制器 OFF (右邊) 的位置。

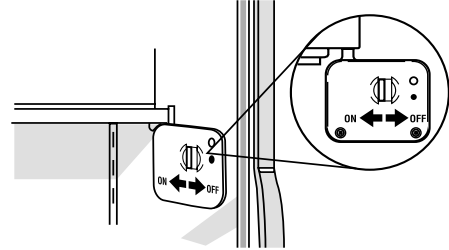

卸下和更換冷凍室門中的冰桶 (類型 2)

- 將 4 個手指放入桶底的開口中，拇指則停留在開啟按鈕上。
- 兩手握住桶的底部，同時按壓開啟按鈕，將桶抬高搬出。這時不必將制冰器的開關撥到 OFF (向右) 位置，沒有把桶安裝到門上時制冰器是不會制冰的。



保護冰盒或冰桶

- 將冰盒或冰桶倒空。如有必要，可用溫水將冰融化。
注意：切勿用尖銳物品去將盒中或桶中的冰搗碎，那樣可能損壞裝冰容器和取冰機裝置。
- 要用溫和的去汙劑清洗冰盒或冰桶，須沖洗乾淨，然後徹底擦幹。不要使用烈性的或有腐蝕性的清潔劑或溶劑。

記住：

- 制出第一批冰需要 24 小時。
- 制出頭三批冰要丟掉，以便去除可能從系統中洗出來的不潔之物
- 您得到的冰的質量完全取決於供給您的制冰器的水的質量。
- 不要將制冰器連接到供應軟化水的裝置上。用以軟化水的化學品 (例如鹽) 可能損壞制冰器的部件和降低冰的質量。如果不能不使用供應軟化水的裝置，就要確保水軟化器運作正確及保養良好。
- 冰塊結在一起是正常的，它們很容易分開。

- 在**類型 1**，不要用力向上或向下撥鐵線關機臂。
- 不要在制冰器、冰盒或冰桶或其頂部貯放任何物品。

電冰箱的一些部件

您的型號可能帶有這些部件的一部分或全部。可以另外購買的產品附件的部件都標有“附件”一詞。並非所有附件都適合所有的型號。您若想購買一個附件，請打電話給封面上的或“幫助或服務”節中的免費號碼。

關於玻璃儲物架和玻璃蓋板的重要內容：

當玻璃儲物架和玻璃蓋板是冷的時，不要用熱水清洗；若是突然溫度改變或受到衝擊，例如碰撞、玻璃儲物架和玻璃蓋板就可能碎裂。為了安全，它們用的是強化玻璃，會碎成許多石子大小的小塊。這是正常的。玻璃儲物架和玻璃蓋板都很重，卸下時要特別小心，以免脫手受到衝擊。

電冰箱的儲物架

您的型號中可能有玻璃的或鐵線的儲物架適合不同重量。在電冰箱中將同類食品放在一起，那將使您容易找到想要找的食品，還會減少開箱門的次數，節約能源。

可滑出的儲物架（在某些型號中有）

要卸下和重裝一個儲物架 / 儲物架框

1. 將儲物架滑出，朝上方略斜輕拉儲物架前部。
2. 要將儲物架滑進，則將它向裏面推直到推不動為止。

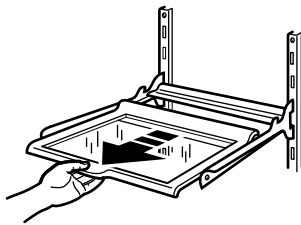

儲物架和儲物架框

要卸下和重裝一個儲物架 / 儲物架框

1. 卸下儲物架 / 儲物架框，方法是使它的前部向上傾斜，並將其提起使之離開支架。
2. 重新裝上儲物架 / 儲物架框，方法是將它的後掛鉤導入儲物架的支架中，再提起儲物架的前部直到它的後掛鉤落入儲物架支架中。請檢查確保儲物架放置正確位置。

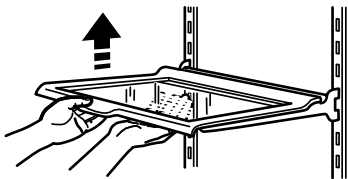

翻轉式儲物架 (某些型號上有)

要升高或者降低儲物架

1. 要升高翻轉式儲物架，請手拉底座前部的控制桿將它向前拉出，並將它提起，直到栓到垂直位置。
2. 要放低翻轉式儲物架，請把它垂直降低直至完全栓在適當的位置。

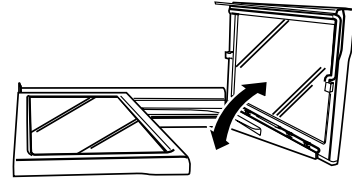

可調節的翻轉式儲物架 (某些型號中有)

要升高和放低翻轉式儲物架：

1. 升高翻轉式儲物架，方法是首先將它向後下滑使之只有原先一半的寬度。（您可在這位置使用儲物架，以便下面的儲物架上可存放較高的東西）
2. 提起翻轉式儲物架的前部，直至它完全達到後壁。
3. 將翻轉式儲物架放下來到它應在的位置。

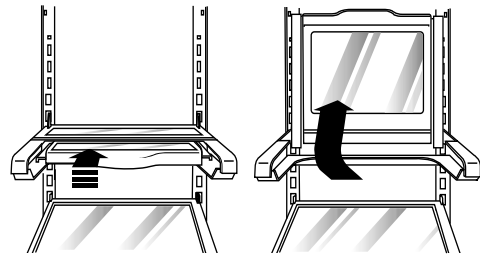

熟食抽屜 (有些型號中有)

熟食抽屜是將葡萄乾、硬殼果、塗抹食品以及其他小包食品貯存在常用的冰箱溫度下。

要卸下和重新裝上熟食抽屜：

1. 卸下熟食抽屜，方法是直接將它滑至動擋塊。提起它的前部並使抽屜滑出動槽的托架。
2. 重新裝上熟食抽屜，方法是再將它越過止動檔塊滑向適當的位置。

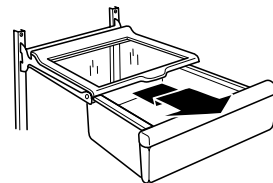

可活動的蔬菜 / 肉類抽屜、果蔬保鮮盒和蓋板

(某些型號中有)

果蔬保鮮盒和活動的蔬菜 / 肉類抽屜

要卸下與重裝果蔬保鮮盒和活動的蔬菜 / 肉類抽屜：

1. 直接滑出果蔬保鮮盒或肉類抽屜至止動擋塊。用一隻手托著抽屜底部。另一隻手提起抽屜的前部，然後將抽屜完全滑出。
2. 重裝果蔬保鮮盒或肉類抽屜，方法是將他滑過止動擋塊，完全滑向後。

果蔬保鮮盒或蔬菜 / 肉類抽屜蓋板

要卸下和重裝果蔬保鮮盒或蔬菜 / 肉類抽屜蓋板：

1. 卸下果蔬保鮮盒和肉類抽屜。向上推壓果蔬保鮮盒玻璃插板的中心部位，直到它升到了果蔬保鮮盒框架的上面。緊握果蔬保鮮盒，輕輕將玻璃插板往前滑，直到將它卸下。
2. 提起保鮮盒的蓋板，並將其卸下。可重復這些步驟卸下肉類抽屜的蓋板。

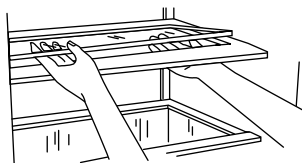

3. 屜蓋板框架的後部重新放入冰箱側壁的支架，並將蓋板框架的前部下放到適當的位置。
4. 將玻璃插板的後部置入蓋板框，並將前部放低至其應在的適當位置。要重新裝上果蔬保鮮盒蓋板，可重復這些步驟。

活動的蔬菜 / 肉類抽屜溫度控制器

活動的蔬菜 / 肉類抽屜可以調整，以妥善冷藏肉類或蔬菜。屜中的空氣經過冷卻，以防出現“局部”凍結現象。並且可以調至得使肉食品保持國家牲畜和肉品委員會所建議的肉類貯藏溫度，即華氏 28-32 度（攝氏 -2.0 度）。

重要：為延長保鮮時間，須在貯藏前用不漏氣的防潮材料將肉包裝起來。務必按所建議的方式貯存肉食品。

控制器調節

控制器已經預選設置在最低的貯存肉類溫度上。

要改變控制器設置：請根據需要將控制器移向右邊（更冷的一邊）或左邊（較暖的一邊）。

要貯藏蔬菜：請將控制器設置到最左邊 VEG 位置上，好使蔬菜是貯藏在最佳貯藏溫度中（這比貯藏肉類的溫度要高一些）。

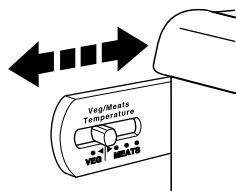

重要：如果食物開始結凍，應將控制器移向左邊（較暖的一邊）。請記住：兩次調節之間必須相隔 24 小時。這樣能使食品的溫度逐漸地改變。

肉類貯存方法指導：

許多肉類可貯存在原包裝中很長時間，只要包裝不漏氣及防潮。必要時須重新包裝。貯存時間參見下表。若要肉類貯存超過指定的時間，則應將肉冰凍。

鮮魚或貝殼類.....	購買當天食用
雞、生牛肉、各種肉食品.....	1-2 天
冷的切割肉、大塊肉片 / 燒烤肉.....	3-5 天
加過工的肉.....	7-10 天
其他吃剩的食品用塑膠包、鋁箔或有密封蓋的塑膠容器保護。	

果蔬保鮮盒的濕度控制器

(某些型號中有)

您可以控制保濕果蔬保鮮盒的濕度。請將控制器調到 LOW 和 HIGH 之間的任一位置。

LOW（開）可讓果蔬保鮮盒中的潮濕氣出來，以便最好地儲存有皮的水果和蔬菜。

- 水果：洗淨，晾乾，然後儲存到電冰箱的塑膠袋中去或果蔬保鮮盒中。漿果在準備吃食前不要洗，也不要去殼，要分類保存在最初使用的容器中或放在稍加密封的紙袋中，再放到電冰箱儲物架上貯存。

- 有皮的蔬菜：放入塑膠袋或塑膠容器中，然後貯存到果蔬保鮮盒中。

HIGH（關）是將潮濕的空氣保持在果蔬保鮮盒中以便更好地儲存新鮮、多葉的蔬菜。

- 多葉的蔬菜：用冷水洗淨，去水，剪除或扯掉傷壞和褪色的部分，然後放入塑膠袋或塑膠容器中，儲存到果蔬保鮮盒。

濕度控制器的定位

- 濕度控制器安在果蔬保鮮盒的抽屜上（**類型 1-** 在左邊）。
- 濕度控制器安在果蔬保鮮盒的蓋板上（**類型 2-** 在右邊）。

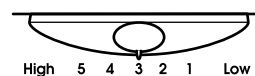

酒或罐頭 / 酒瓶架

(某些型號中有)

要卸下或重裝酒架（左邊）或罐頭 / 酒架（右邊）：

1. 卸下架子，方法是直接將它從儲物架上抽出。
2. 將架子重放，方法是將它滑到儲物架的冰箱壁之間。

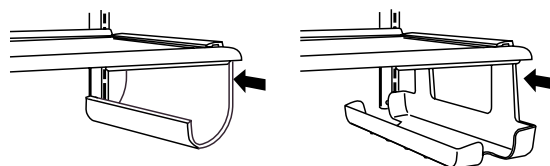

多用途盒

(某些型號配有-附件)

注意：要長期貯藏，就應將蛋儲存在有蓋的容器裡，或者將蛋放在原裝盒中，再貯存到內部的儲物架上。

冷凍室的部件

您的型號中可能帶有這些型號部件的一部分或全部。可以另外購買的產品附件都標有“附件”一詞。並非所有附件都適合所有的型號。您若想購買一個附件，請打電話給封面上的或“幫助或服務”節中的免費號碼。

冷凍室儲物架

(儲物架的個數隨型號不同而異)

要卸下和重裝冷凍室儲物架：

1. 將冷凍室儲物架從支架上提起。
2. 將它從冷凍室儲物架支架孔中滑出。
3. 按相反的順序將冷凍室儲物架重放。

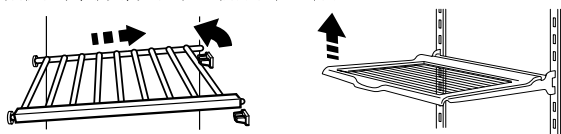

冷凍食品貯存指導

儲存時間主要取決於食品的質量和種類、使用的包裝或包裹的種類（應該不漏氣和防潮），以及儲存的溫度，密封包中出現冰晶粒是正常的，這不過表示食品中的水份和包中的空氣凝結了，從而形成冰晶粒。

冷凍室內放入未冷凍食品的量以 24 小時內能完全冷凍為宜（每立方英尺的冷凍空間不要超過 2 至 3 磅 [每升 907-1350 克] 的食品）。要在冷凍室中留下足夠的空間，好讓空氣圍繞包裹回轉。要留有足夠的空間，好讓冰箱門關緊。

關於冷凍室食品要做的準備工作的詳細資料，請查閱冷凍室指南或可靠的烹飪手冊。

冷凍室籃

(某些型號中的塑膠盒)

冷凍室籃可以用來貯存可能回從冷凍室儲物架上滑落下來的冷凍食品和蔬菜袋。

要卸下和重裝冷凍室籃：

1. 卸下籃，是將它拉出來，直到拉不動為止。
2. 提起籃的前部，然後將它完全拉出。

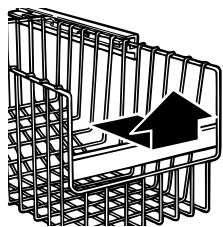

3. 將籃重放，方法是先把它對著滑槽桿上，然後一邊略提起籃的前部，一邊將它推入，使其完全滑進去。

冰箱門的部件

您的型號中可能帶有這些型號部件的一部分或全部。可以另外購買的產品附件都標有“附件”一詞。並非所有附件都適合所有的型號。您若想購買一個附件，請打電話給封面上的或“幫助或服務”節中的免費號碼。

門桿

門桿可以卸下，以便更易清洗。

扣入式門桿

要卸下和重裝扣入式門桿：

1. 卸下扣入式門桿，方法是將托架前部輕輕推向裏面，同時向外拉裡面的把手。對門桿的另一端也重複這些步驟。
2. 將門桿重放，方法是將門托兩端同門襯墊兩側上的按鈕對齊，然後如圖所示，將門托和門桿牢牢地扣到儲物架上方的門扣上。



嵌入式門桿

要卸下和重裝嵌入式門桿：

1. 卸下嵌入式門桿，方法是直接向上抽拉它的兩端。
2. 將嵌入式門桿重放，方法是先將儲物架的滾軸滑入門上的槽溝中，然後將門桿垂直向下推，直至推不動為止。

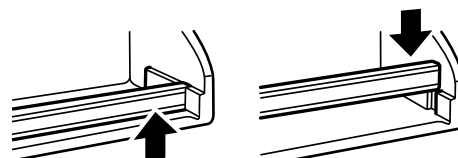

罐頭架和門上的貯存盒

(某些型號中有)

注意：罐頭架可以作為某些型號的附件購買。

要卸下和重裝罐頭架 / 貯存盒：

1. 卸下罐頭架 / 貯存盒，方法是將它提起來直接抽出。
2. 重放罐頭架 / 貯存盒，方法是先將它放於選定的支架之上，然後把它向後推，直到推不動了為止。

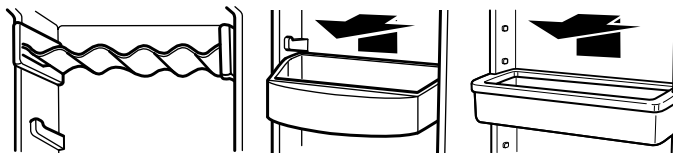

保養您的電冰箱

清潔

警告



爆炸危險

要使用非易燃性的清潔劑。
否則可能引起死亡，爆炸或火災。

冷藏室和冷凍室都能自動除霜，但兩者都應大約一個月清潔一次，以防止異味堆積。對溢出物要立刻擦掉。

清潔您的電冰箱：

1. 拔掉電冰箱的插頭或切斷電源。
2. 卸下電冰箱中所有可卸下的部件，如儲物架、果蔬保鮮盒等。
3. 用手徹底擦洗，沖淨和擦幹可卸下的部件和冰箱內部表面。要使用清潔的海綿或柔軟的布，及用溫水稀釋溫和的清潔劑。
 - 不要使用具腐蝕性或烈性的清潔劑，如噴霧式玻璃清潔劑、沖刷用去汙劑、易燃液體、清潔蠟、濃縮去汙劑、漂白粉或含石油產品的清潔劑來清潔塑膠部件、冰箱內部和門套或閘墊。不要使用擦手紙、沖刷墊圈或其他尖銳的清潔工具。這些工具可刮傷或損壞材料。
 - 若要除去異味，您可以用溫和混合小蘇打洗拭內壁 [1 誇脫水中加入 2 大湯匙小蘇打（或 0.95 公升水中加入 26 克小蘇打）]。
4. 對不銹鋼和上了塗料的金屬表面，要用清潔的海綿或柔軟的布，及用溫水稀釋和清潔劑擦洗，不可使用有腐蝕性或烈性的清潔劑。要用柔軟的布將他們徹底擦幹。要進一步保護上了塗料的金屬表面免受損壞，應用清潔柔軟的布打一層家具蠟（或汽車膠蠟），不要往塑膠部分打蠟。

注意：為了保持您的不銹鋼冰箱外觀新，及清除摩擦或痕跡，我們建議您使用生產廠家認可的不銹鋼清潔 / 光亮劑。

重要事項：這種清潔 / 光亮劑僅適用於不銹鋼部件！

不要讓清潔 / 光亮劑接觸到塑膠部件，如修飾件、分配器蓋、門封條等。萬一不小心讓清潔劑接觸到塑膠部件，應用海綿蘸中性清潔劑與溫水擦洗。擦洗後用軟布擦幹。如果要訂購清潔劑，可以參看“附件”部份。

5. 在正常的家庭使用環境下，沒有必要經常清潔冷凝器。如果特別油膩或積有灰塵，或者家中有許多寵物時，冰箱需要至少 2 到 3 個月清潔一次，以保持最高效率。

如果您要清潔冷凝器：

- 拆卸底部的儲物架（請參閱“底部儲物架”或者“冰箱門的拆卸章節”）。
- 使用帶有柔刷的真空吸塵器來清潔儲物架，儲物架後面和冷凝器表面。
- 完成後重置底部儲物架。

6. 插上冰箱的插頭，或重新接上電源。

更換燈泡

注意：不是所有燈泡都適合您的電冰箱，一定要用一個同樣大小、形狀的燈泡來更換您電冰箱上原有的燈泡。取水機燈的要求是耐用型的 10 瓦的燈泡。所有其他的燈要求 40 瓦的燈泡。更換燈泡可從供應商那處買到。

1. 拔掉電冰箱的插頭或切斷電源。
2. 適當的時候，按圖示的方法取下燈罩。
注意：清潔燈罩須用溫水和液體清潔劑。沖洗後要徹底擦幹。
3. 卸下燈泡，並換上一個大小、形狀和瓦數都相同的燈泡。
4. 在適當的時候，按圖示的方法更換燈罩。
5. 插上電冰箱的插頭，或重新接上電源。

取水機燈（某些型號上有）

將手伸過取水機區去取下和更換燈泡。

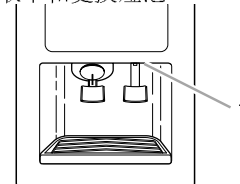

1 · 取水機燈

控制面板燈

將手伸到冰箱控制面板後面去取下和更換燈泡。

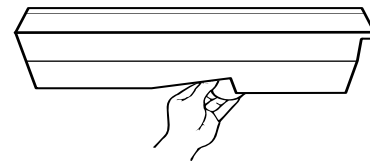

果蔬保鮮盒燈或上層冷凍室燈（某些型號中有）

- 取下燈罩，方法是抓住它的上部中央部位往前拉，同時輕輕地將它向一邊轉動。如有必要可取下頂部的果蔬保鮮盒抽屜以進入果蔬保鮮盒燈罩。
- 將燈罩裝回原處，方法是將它一端的小扣插入冰箱槽孔中或冷凍室襯墊中，然後輕輕從中部將它彎曲，好將另一端的小扣插入。

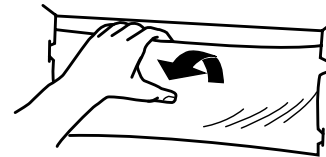

假日

如果您外出時還讓電冰箱繼續開著，就在離家之前做好以下幾件事。

1. 把所有容易變質的食品吃完，只將其他食品打包冷卻起來。
2. 如果您的電冰箱有一個自動制冰器，則
 - 將鐵線關機臂轉到 OFF（向上）位置。
 - 切斷制冰器的水源。

3. 將冰盒倒空。

如果離家前您決定關掉電冰箱，則需遵照以下步驟。

1. 取出電冰箱中所有食品。
2. 如果您的電冰箱有自動制冰器，還要
 - 至少提前一天關掉制冰器供水的水源
 - 最後一批冰掉落後，將鐵線關機臂轉到 OFF（向上）位置。
3. 根據您電冰箱的型號，將恆溫控制器或是電冰箱控制器（依電冰箱型號而定）轉到 OFF。請參見“控制器的設置”一節。
4. 清潔、拭幹電冰箱。
5. 用橡膠或者木片填塞在門縫上，以讓門可以最大開啟，讓足夠空氣進去。這樣可以防止異味堆積或者發黴注意不要讓木片損壞門封。

搬家

您要把冰箱搬到新家時，請按下列步驟準備搬運電冰箱：

1. 如果您的電冰箱有自動制冰器。
 - 至少提前一天關閉供給制冰器的水源
 - 斷開電冰箱後面的水管。
 - 在最後一批冰塊下後，將鐵線關機臂轉到 OFF（向上）的位置。
2. 取出電冰箱內的所有食品，並用乾冰包裝好所有冷凍的食品。
3. 據您電冰箱的型號，將恆溫控制器或是電冰箱控制器（依電冰箱型號而定）轉到 OFF。請參見“控制器的設置”一節。
4. 拔掉電冰箱電源插頭。
5. 倒掉儲物架後面的除霜盤上的水。
6. 清潔、拭幹電冰箱。
7. 取走所有可卸下的部件，將他們包好和綁好，以免在搬動時發生松脫或發出碰撞的聲音。
8. 根據您電冰箱的型號，將電冰箱的前部抬起，便於它在地面滾動更容易或者調節其平衡支架，以免它刮壞地板。請參閱“門的關閉”一節。
9. 把門關上用膠帶粘好，並把電源線粘到冰箱柜體上

您搬入新屋後為把每樣東西都復原裝上，可參看“安裝電冰箱”一節的說明。如果您的電冰箱設有自動制冰器，別忘了要給冰箱重新接上水源。

上層冷凍室燈（某些型號中有）

- 取下上層冷凍室的燈罩，方法是抓住它的兩側並向中心擠壓，同時將燈罩往前推拉。
- 將燈罩裝回原處，方法是將小扣準確放入冷凍室襯墊裡的槽洞中，將燈罩推入，直到它咬在應在的位置。

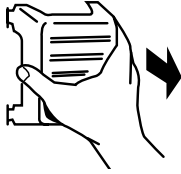

冰盒後面的下層冷凍室燈（某些型號中有）

- 卸下燈罩，方法是抓住它的兩側並向中央部位擠壓，只要一側的掛鉤離開了冷凍室的襯裡就將罩子拉下。
- 將燈罩重新裝上，方法是緊握兩側向中央部位擠壓，並將側面的掛鉤插入槽孔中。只要側面的掛鉤到了適當位置，就將前面的小扣咬入槽孔中。

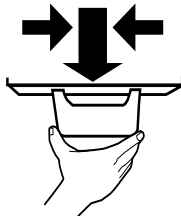

頂部冷凍室籃後面的下層冷凍室燈（某些型號中有）

- 根據您的型號，取下頂部冷凍室的籃，通過旋出 Phillip 螺絲釘，取下燈罩。小心地旋轉燈罩，直到左邊的小扣變松為止。
- 將燈罩裝回原處，方法是將小扣插入冷凍室襯墊裡的槽洞中，旋進螺絲釘，讓它吻合。

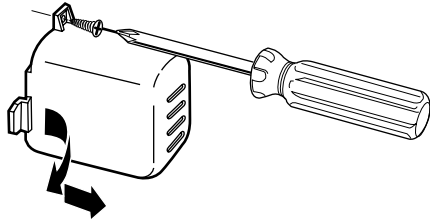

停電

如果停電不超過 24 小時，請將冷藏室和冷凍室的門都一直關閉，以使食品保冷和保凍。

如果超過 24 小時，則：

- 取出所有已凍的食品，保存到一個冷凍儲物櫃中
- 在冷凍室中放入乾冰，每一立方英尺（28L）的空間應相應放入 2 磅（907 克）的乾冰。在拿乾冰時應戴手套，以免被乾冰凍傷。
- 如果既無冷凍儲物櫃又無乾冰，那就儘快將容易變質的食品吃掉，或做成罐頭。

記住：塞滿了食品的冷凍室保冷的時間比未塞滿的時間要長一些，塞滿肉食品的冷凍室保冷的時間比裝滿烤制食品要長一些。您要是發現食品還有冰粒，則仍可以將其重新冷凍，只是質量和味道可能稍有不同。如果食品已不太新鮮，那就應將其丟掉。

故障排除指南

請先試試以下方法，以免發生不必要的致電要求維修所產生的費用。

您的電冰箱不運轉

- **是不是電源插頭沒插上？**將插頭插入一個有接地線的插座
- **是不是家用保險絲熔斷或是斷路器跳開？**重接保險絲或者重新設置斷路器。
- **是不是電冰箱的控制器設到了OFF位置了？**請參看“設定控制”一節。
- **是不是電冰箱正在除霜？**等30分鐘再檢查電冰箱是否運轉，您的電冰箱會周期性地自動除霜。
- **是不是電冰箱不製冷？**有些數碼控制的型號，請按OFF再按ON重新啟動。請參閱：控制器的設置”章節。如果還是沒有排除問題，請致電要求服務。

燈不亮了

- **是不是電源插頭沒有插上？**將插頭插入一個有接地線的插座
- **是不是電燈泡沒有旋緊還是燒壞了？**請參閱“換燈泡”章節

除霜排水盤中有水

- **是不是電冰箱正在除霜？**水將蒸發，水滴入排水盤是正常現象。
- **是不是天氣比平常潮濕？**除霜盤中的水蒸發器要比平常花費更長時間，這種現象在悶熱潮濕的天氣裡是正常的。

馬達似乎運轉得過多

- **是不是室內溫度比平常高？**（一般說）在溫暖的環境裡馬達運轉的時間是要長一些。在正常室溫下，馬達在40%至80%的時間裡都在運轉。而在溫度較暖時，馬達轉動的時間會更長一些。
- **是不是大量的食物剛剛投入電冰箱？**添加大量食物會使電冰箱變熱，為使電冰箱回復到原來的溫度，馬達轉動得久一些，這是正常的。
- **電冰箱門是不是經常開？**在這種情況下馬達是會轉動較長時間，為節省能源，您最好一次取出所有您需要的食物，將食物有條理地（按類）存儲以便容易找到它們，拿出食物要立即關門。
- **是不是控制器沒有依照周圍環境正確設定？**請參見“控制器的設置”一節。
- **電冰箱門是不是關緊了？**將門推緊關好。若門總是不能完全關嚴，請參看本節稍後將要講述的“門不能完全關閉”部分。
- **是不是冷凝器盤管髒了？**這會妨礙空氣流動，使馬達工作負荷加重，所以要清潔冷凝器盤管。請參看“清潔您的電冰箱”一節。

- **是不是門的襯墊四周沒有封閉好？**請向合格人員或技術人員請教。

注意：如果問題不是以上所說的情況，請記住您的新冰箱因為有一個有效馬達而會比您的舊電冰箱運轉的時間更長。

電冰箱似乎噪音太大

- 您的電冰箱的這些聲音可能是正常的。請參看“瞭解您聽見的聲音”一節

制冰器不制冰或者沒有足夠的冰

- **是不是制冰器剛剛安裝？**要等待72小時才開始全量制冰，您的電冰箱一旦冷卻下來後，制冰機就會開始每24小時制70-120顆冰塊。
- **是不是冷凍室的溫度還未達到足以制冰的程度？**裝好冰箱後等候24小時才可以制冰。參看“設置控制器”一節。
- **是不是制冰器鐵線關機臂在OFF（鐵線關機臂向上）位置？**按下鐵線關機臂（鐵線關機臂向下）至ON位置。請參看“制冰器的操作”一節。
- **制冰器的開關是否撥在OFF（右）上（在一些型號）？**將制冰器的開關撥向ON（左）。參閱“制冰器和貯存冰盒/桶”一節。
- **水管通往電冰箱的關閉閥是不是打開了？**打開水閥。請參看“給電冰箱接通水源”一節。
- **是制冰機模子裏沒有水還是裏面沒有生成冰？**檢查一下您的電冰箱是不是連接到您的水源，水源的關閉閥是否打開。請參看“給電冰箱接通水源”一節。
- **是不是有冰塊堵住了排冰桿？**對於有些內部帶有儲冰盒的型號，用一個塑料工具將冰從排冰桿中取走。對於那些冷凍室門帶有冰籃的型號，擠壓冷凍室內部左上方的冰感門，進入制冰器。擠壓冰感門的同時，用一個塑料工具將冰塊取出。參看“制冰器和貯存冰盒/桶”章節。
- **是不是剛剛取出大量冰塊？**給制冰器24小時以讓其能制更多的冰。
- **控制器是否設置正確？**請參看“設置控制器”一節。
- **是不是裝有濾水器？**這個濾水器可能堵塞或是安裝不正常。首先參閱濾水器安裝說明書確定濾水器是否安裝正確和是否堵塞，如果沒有安裝和堵塞的問題，就請一個合格的人員或技術人員來幫助解決。

注意：若不是由於上述任一原因，那就可能是水管有問題。請打電話要求服務。

冰塊味道不佳或呈灰色

- **是不是新接的（垂直）水管使得冰塊變色和味道欠佳？**丟棄頭幾批冰塊
- **是不是冰塊儲存時間太長？**扔掉舊冰塊，重制新冰塊。
- **是不是冷凍室和儲冰盒需要清潔？**請參看“清潔您的電冰箱”或“制冰器和貯存冰盒/桶”一節。

- **是不是冷凍室和冷藏室裡的食物沒有完全包裝好？** 使用密封、防潮的包裝，以防氣味轉移。
- **是不是水中含有礦物質（比如硫磺）？** 除去這些礦物質可能要安裝一個濾水器。
- **是不是冰箱上安裝了水過濾器？** 冰呈灰色或深色說明水的過濾系統需要進一步的沖洗，讓取水機放水，以便更徹底地對水過濾器加以沖洗（第一次沖洗至少要 2-3 加侖水或沖洗 6-7 分鐘）。將有色的冰塊丟掉。

取冰機不能正常運作

- **冷凍室的門是不是完全關上了？** 用力將門關嚴，如果不能完全關嚴請參見本節後面的“門不能完全關上”的部分。
- **冰盒安裝得正確嗎？** 對有冰盒的型號，將冰盒一直往裡推，如果不能完全推進去，則可能沒有放直，應拉出來再試一試。對有冰桶的型號，冰桶應平放在冷凍室門的位置。要取出冰桶的話，可壓迫冰桶右側的按鈕，同時直接向上提起。重新放置冰桶時應注意對齊，使之牢固扣入其適當的位置。參看“制冰器和貯存冰盒/桶”一節。
- **是不是有不正常的冰塊添加到盒子中去了？** 只使用本制冰器所制的冰塊。如果有添加其他冰塊，則應把所有的冰都取出來看看有沒有冰塊在輸冰槽中粘在一起。
- **是不是冰在冰盒中凍結了？** 搖動冰盒，以將裏面的冰塊搖散。如果冰塊分不開，就將冰盒倒空等候 24 小時以存集新冰塊。
- **冰是不是在冰桶中的螺旋桿（金屬螺旋桿）周圍融化了？** 將冰塊丟掉，把冰桶清洗乾淨，等 24 小時以存集新鮮冰塊。不要試圖用任何鋒利的工具去消除，否則會造成損壞。
- **冰是不是在輸冰槽中被粘住了？** 用一塑料工具將輸冰槽中的冰清除掉。不要用任何鋒利的工具去消除，否則會造成損壞。
- **是不是取冰機在取冰屑時停止了？** 停止取冰。將按鈕由“CRUSHED”改成“CUBED”冰塊的形式。用一個堅硬的玻璃杯，快速按下取冰桿。如果冰塊正常出來，重新按入“CRUSHED”冰屑，繼續排冰。請參閱“取水/冰機”章節。
- **桶中有冰嗎？** 參見本節前面的“制冰機不制冰”部分。
- **是不是取冰桿被壓入太久了？** 鬆開取冰桿。當取冰桿被壓得太久時就會停止出冰。在再度使用制冰機之前要等候 3 分鐘，（以後要取大量冰塊時，請直接從冰盒/桶拿，這樣取冰桿就不會被壓太長時間。

儲冰/桶難於被卸下

- **儲冰桶難於被卸下（對某些型號）？** 對於在冷凍室門上有儲冰桶的型號，請選擇“CUBED”冰塊。用一個堅硬的玻璃杯，快速按下取冰桿。打開冷凍室的門，按下在冰桶上的卸下按鈕，向上提起。請參閱“制冰器和貯存冰盒/桶”章節。

取水機不能正常操作

- **是不是水箱未裝滿？** 第一次水箱使用時必須要裝滿水。可用大的容器壓迫取水桿，直到放出 2 至 3 加侖（8 至 12 升）的水。將水倒掉。清潔系統需用 6-7 分鐘，並有助於排除管中的空氣參看“取冰/水機”一節。
- **是不是水關閉閥沒有打開或水管沒有連接到水源上去？** 請查看水關閉閥是否打開水源和冰箱是否已接通。請參看“給電冰箱接通水源”一節的說明。
- **是不是水關閉閥堵塞了或安裝得不正確？** 請參看“給電冰箱接通水源”一節。如果不是堵塞和安裝的問題，就打電話請求維修服務或同管道工聯繫。
- **是不是家裏的供水管有問題？** 如果發現或懷疑水管有問題，請致電尋求維修服務。
- **是不是冰箱上安裝了水過濾器？** 這種過濾器可能被堵塞或安裝得不正確。首先查閱過濾器安裝說明，看過濾器是否安裝得正確並且沒有堵塞。如果這兩方面都沒有問題，請致電尋求維修服務。

取冰/水機漏水或漏水

- **是不是將玻璃杯從取冰機拿開得太快，以致冰塊溢出？** 鬆開取冰機以後還要把容器在出冰槽下面多放 2 到 3 秒鐘，因為取冰機鬆開以後仍可能有少量出冰。
- **是不是有冰塊粘在了出冰槽中使開關門無法關上？** 將槽中的冰清除掉。
- **是不是冰箱上安裝了水過濾器？** 水過濾系統的水管中可能有空氣從而引起滴水。在開水沖洗有助於將空氣從管道中排出。取水機使用正常能在 24-72 小時內將空氣排出管道。

取水機的水明顯減少

- **冰箱上是不是安裝了一個水過濾器？** 水過濾器可能已被堵滿或者安裝得不正確。移走水過濾器夾子（參閱“水過濾系統”章節）。運行取水機，如果水流增大，則更換過濾器。

取水機的水不夠涼

- **電冰箱是不是新安裝的？** 讓電冰箱完全冷卻下來要 24 小時。
- **是不是取過大量的水？** 讓電冰箱水箱完全冷卻下來要 24 小時。
- **是不是最近沒有取過水？** 第一杯水可能會不涼，將第一杯倒掉。

冷藏室和冷凍室之間的隔離壁是熱的

這可能是由自動的外部濕氣控制器的正常運作引起的。如果您還是不放心，可致電話尋求服務。

溫度太暖

- **是不是冷凍室和冷藏室的通氣孔堵塞了？** 這妨礙了冷空氣從冷凍室向冷藏室流動，移開通氣孔前面的東西。查找通氣孔的位置，請參閱 " 確保適當的空氣循環 " 一節。
- **是不是常開電冰箱門？** 要知道，這種情況下電冰箱是會變熱的。為保持電冰箱的冷藏溫度，應儘量一次拿出所有需要的事物，有條理地存放電冰箱的事物，以便容易找到，並且拿出後立即關閉。
- **是不是剛剛將大量食物放入電冰箱冷藏室和冷凍室？** 剛放進大量食物會使電冰箱的溫度會升高，可能會需要幾個小時電冰箱才能回復到正常溫度。
- **是不是電冰箱控制器沒有按照周圍環境正確地設定？** 請參見 " 控制器的設置 " 一節。
- **是不是電冰箱不製冷？** 有些數碼控制的型號，請按 OFF 再按 ON 重新啟動。請參閱：控制器的設置 " 章節。如果還是沒有排除問題，請呼叫服務。

電冰箱內部濕氣集結

- **是不是電冰箱的通氣孔被堵塞？** 移開通氣孔前面的東西，通氣孔的位置請參見 " 確保適當的空氣循環 " 一節。
- **是不是常開電冰箱門？** 為避免濕氣集結，應儘量一次拿出所有您需要的食物，有條理的貯存食物，以便容易找到，並且拿出食物後立即關門。
- **是不是房間潮濕？** 當房間濕氣重時，電冰箱內的濕氣集結是正常的。
- **食物包裝是不是正確？** 查看是否所有食物都包裝好了，必要時，請照 " 食物貯存指導 " 一節的指示重新包裝食物。濕的食物容器應擦幹後再將其放入電冰箱。
- **電冰箱控制器是否按周圍環境正確地設定？** 請參看 " 控制器設置 " 一節。
- **是不是剛剛完成一個除霜周期？** 完成自動除霜周期後，電冰箱內後壁有水珠出現是正常現象。

電冰箱門關不緊

- **是不是食品堵住了電冰箱門口？** 重新整理包裝容器，使它們排得更緊湊、佔用較少空間。
- **是不是儲冰盒沒有放在原位？** 對有內部冰盒的型號，將冰盒一直往裡推。如果不能完全推進去，則可能沒有放直，應拉出來再試一試。對有冰桶的型號，冰桶應平放在冷凍室門的位置上。要取出冰桶的話，可壓迫冰桶右側的按鈕，同時直接向上提起。重新放置冰桶時應注意對齊，使之牢固扣入其適當位置。參看 " 制冰器和貯存冰盒 / 桶 " 一節。
- **是不是果蔬保鮮盒蓋、盛物盤、儲物架、儲藏盒或者盛物籃沒有放在原位？** 將保鮮盒蓋和所有的盛物盤、儲物架、儲藏盒和籃子都放歸原位。請參看 " 蔬果保鮮盒和果蔬保鮮蓋 " 一節。
- **是不是襯墊髒粘了？** 按照 " 清潔您的冰箱 " 一節的說明清潔襯墊。

- **是不是電冰箱晃動，好象沒有放穩？** 將電冰箱放平。根據您的電冰箱型號參看 " 電冰箱門的關閉 " 或 " 放平電冰箱 " 節。
- **是不是冰箱安裝時拆下門後沒有正確裝回？** 請參照 " 電冰箱門的拆卸 " 一節，將電冰箱門拆下再裝上，或者請教合格的維修技術人員處理。

電冰箱門不易打開

- **是不是襯墊抗髒或膠粘？** 請按照 " 清潔您的冰箱 " 一節的說明拭淨襯墊。

電腦故障排除 (適用於某些型號)

請參看 " 電腦與軟件指南 " 中關於您的電腦系統的細節。

幫助或服務

打電話請求幫助或維修服務之前，請參閱 " 故障查找 " 部分。這或者可以使您節省一次要求服務的電話費用。如果您仍然需要幫助，則請按以下說明進行。

請求幫助或服務時，請說明您的冰箱的購買日期和完整的型號以及連續號碼。這些資料有助於我們更好地解決您的問題。

您是否需要更換零部件。

如果您需要訂購零部件，可同您所從購買冰箱的經銷商或 WHIRLPOOL 公司指定的服務公司聯繫。

附件

更換過濾器

如果要訂購附件，請與您的 Whirlpool 經銷商聯繫，並要求有如下合適編號的零部件：

不銹鋼清潔 / 光亮劑

訂購部件 #4396095

箱側修飾包：

部件編號 #2208187S- 不銹鋼修飾

部件編號 #2208187W- 白色修飾包

部件編號 #2208187B- 黑色修飾包

部件編號 #2208187T- 淡褐色修飾包

裝飾箱門面板包：

部件編號 #4738123- 箱體白色

部件編號 #4738124- 箱體黑色

部件編號 #4738125- 箱體淡褐色

底部鐵架水過濾筒：

注意：在使用水系統的前後均不要使用在微生物方面不安全或不能確切其質量的水，除非對水進行適當消毒。

標準過濾筒：

部件編號 #4392857 (NL300 和 L500)

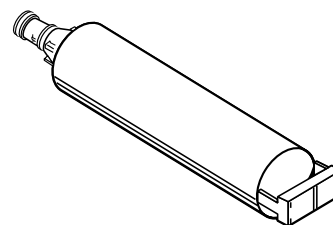

WHIRLPOOL® 電冰箱保證書

一年電冰箱全面保修單

自購買之日起一年之內本電冰箱（過濾器除外）若是按照所附或隨同提供的說明書進行操作和維修則 WHIRLPOOL Corporation 負責支付購買製造商特許的用於更換的部件費用和維修勞務費以糾正本產品在材料或生產工藝上的缺陷並且應由 WHIRLPOOL Corporation 指定的服務公司進行。

對有水過濾器的型號：有 30 日水過濾器有限保修。自購買之日起 30 日之內本過濾器若是按照所附或隨同提供的說明書進行操作和維修則 WHIRLPOOL Corporation 負責支付購買製造商特許的用於更換的部件和維修勞務費。

五年密封製冷系統全面保單

自購買之日起五年之內，本電冰箱是按照所附或隨同提供的說明書進行操作和維修，則 WHIRLPOOL Corporation 負責支付購買製造特許的用於更換的部件和維修勞務費，以糾正本電冰箱的密封製冷系統在材料和生產工藝上的缺陷，並且應由 WHIRLPOOL Corporation 指定的公司進行。上述特許部件上：壓縮機、蒸發器、冷凝器、乾燥機、連接管。

WHIRLPOOL 公司不負責承擔下列各項所需費用：

1. 要求改正電冰箱安裝、指導使用方法、重裝室內保險絲或糾正線路或管道走向，以及更換燈泡，或上述水過濾器保修以外的水過濾器置換。
2. 不是正常的、家庭使用情況下造成的修理。
3. 為維修而接送電冰箱。按照設計，跟電冰箱的維修在家中進行。
4. 由於意外事故、改裝使用不當、胡亂使用、火災、錯誤安裝、天災或使用了未經 WHIRLPOOL 公司同意的產品造成的電冰箱損害。
5. 由於電冰箱發生故障而造成的食物損失。
6. 由於擅自實行了改裝而需對部件或系統進行維修。
7. 在美國加拿大以外使用的電冰箱的零件置換或維修的勞務費用。
8. 在加拿大，居住在遙遠地區的客戶的交通費用。

WHIRLPOOL CORPORATION 和 WHIRLPOOL CANADA 不承擔意外事故賠償費或間接損失賠償費

有些州或省不允許拒絕支付或限制支付意外事故賠償費或間接損失賠償費，所以在那些地方本聲明或對您無效。本保證書賦予您明確的法律權利，您也許還有其他的權利，那將隨您居住的州省的不同而異。

本保證書不適用於美國 50 個州以外和加拿大以外的地區。要知道產品保證的詳細情況，請與 WHIRLPOOL 授權的經銷商聯繫。

若您需要服務請先查閱本手冊 " 故障查找排除 " 一節。仔細讀後仍有問題還可以通過 " 幫助或服務 " 一節得到其他幫助。

7/01

**要將本手冊和您的電冰箱發票保存在一起，以便將來參考之用。
在保修期內要求服務，您必須提供購買證明或安裝日期。**

請寫下有關您的電冰箱的下列資料，以便更好地幫助您得到您需要的幫助和服務。您必須知道您的電冰箱的完整的型號號碼和機器機號。這些資料您可以在貼在您電冰箱上的型號和機號標籤上找到，在本手冊的 " 部件和性能 " 一節中能查到標籤在冰箱上的位置。

經銷商姓名 _____

住 址 _____

電話號碼 _____

型號號碼 _____

產品機號 _____

購買日期 _____

차례

냉장고 안전 수칙.....	68
폐 냉장고 처분.....	68
냉장고 설치.....	69
포장 풀기.....	69
설치 공간.....	69
필요한 전기용량.....	70
하단 그릴 분리.....	70
냉장고 문 분리하기.....	71
냉장고 문 닫기.....	72
급수원 연결하기.....	73
급수시설 준비사항.....	73
정상 작동 음.....	73
냉장고 사용 방법.....	74
공기 순환.....	74
조절 장치 사용하기.....	74
조절 장치 재 조정.....	75
얼음과 냉수 공급 디스펜서.....	75
내부 정수 시스템.....	76
정수 시스템.....	77
자동 제빙기와 얼음저장 그릇/통.....	78
냉장고의 특징.....	79
냉장고 선반.....	79
개폐 선반.....	79
개폐 조절 선반.....	79
스낵 보관실.....	79
전환 가능한 야채/육류용 서랍, 야채용 서랍과 덮개.....	80
전환 가능한 야채/육류용 서랍 온도 조절기.....	80
야채용 서랍, 습도 조절기.....	80
포도주 또는 캔 음료/병 걸이.....	80
다용도 그릇.....	80
냉동실의 특징.....	81
냉동실 선반.....	81
냉동실 바스켓 또는 통.....	81
냉장고 문 특징.....	81
문쪽 선반 가로대.....	81
캔 음료 걸이와 문에 부착된 저장 그릇.....	81
냉장고 관리.....	82
청소 방법.....	82
실내등 전구교체.....	82
전원이 중단되는 경우.....	83
휴가나 이사 시 유의사항.....	83
문제 해결 요령.....	84
서비스 요청.....	86
액세서리들.....	86
냉장고 보증서.....	87

냉장고 안전 수칙

여러분과 다른 사람의 안전은 매우 중요합니다.

이 사용 설명서와 본 제품에 표기되어 있는 안전 수칙은 여러분의 안전을 위해 준비되었습니다. 모든 안전 수칙을 읽고 항상 지켜 주십시오.



이 표시는 안전을 위한 경고 표시입니다.

이 표시는 여러분과 다른 사람을 죽이거나 다치게 할 수 있는 잠재적 위험을 경고합니다. 모든 안전 수칙들은 안전 경고 표시와 “위험”이나 “경고” 단어와 함께 시작됩니다:

⚠ 위험

이 수칙을 즉시 따르지 않을 때, 사고 사를 당하거나 중상을 입을 수 있습니다.

⚠ 주의

이 수칙을 따르지 않을 때, 사고 사를 당하거나 중상을 입을 수 있습니다.

모든 안전 수칙 사항은 어떤 위험이 있고, 사고를 어떻게 줄이며, 수칙을 따르지 않을 때 어떤 일이 일어날 수 있는지 알려줄 것입니다.

중요 안전수칙

경고: 냉장고 사용시 화재, 감전, 상해의 위험을 줄이기 위해, 아래 내용을 포함한 기본 주의사항을 따라 주십시오:

- 3중 접지 콘센트에 플러그를 꽂아 주십시오.
- 접지용 플러그를 제거하지 마십시오.
- 어댑터를 사용하지 마십시오.
- 연장선을 사용하지 마십시오.
- 수리 전에 전원을 차단하십시오.
- 사용하기 전에 모든 선반 받침을 끼워주십시오.
- 폐 냉장고의 문짝을 떼어 내십시오.
- 불 가연성 세제만 사용하십시오.
- 가솔린과 같은 인화물질을 냉장고에 가까이 두지 마십시오.
- 냉장고 설치 및 이동 시 2명 이상이 필요합니다.
- 제빙기 설치 전에 냉장고의 전원 코드를 뽑으십시오 (자동 제빙기가 설치되어 있는 모델의 경우).
- 얼음이나 물을 받을 때는 튼튼한 컵을 사용하십시오. (일부 모델에 해당).
- 본 냉장고는 감독 없이는 어린아이나 판단력이 떨어지는 사람이 사용하도록 되어 있지 않습니다.
- 어린아이들이 가전제품을 가지고 장난하지 않도록 주의를 기울이셔야 합니다.
- 전원 공급선에 손상이 있으면, 제조 회사나, 지정 서비스 센터 직원 또는 이와 동등한 자격을 갖춘 사람으로 하여금 반드시 교체하게 하여 위험을 예방하십시오.

위의 안전 수칙을 반드시 지켜주십시오

폐 냉장고 처분

⚠ 주의

질식위험

뇌에 손상을 입거나 사망할 수도 있으니 문짝을 떼어내십시오.

중요사항: 어린이들이 냉장고에 갇히거나 질식사 하는 일은 과거의 일이 아닙니다. 사용하지 않거나 버려진 냉장고도 역시 위험합니다. "머칠만 둘 건데"란 생각으로 방심하는 것은 절대 금물입니다. 폐 냉장고를 버릴 때 다음과 같은 지시 사항을 따라서 사고를 미연에 방지하십시오.

폐 냉장고를 버리기 전에:

- 문짝을 떼어 내십시오.
- 어린이들이 쉽게 안으로 들어갈 수 없도록 선반을 제 자리에 꽂아두십시오.

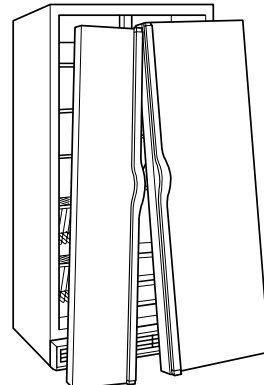

냉장고 설치

포장 풀기

⚠ 주의

과중 위험

냉장고 이동 및 설치 시 2명 이상이 필요합니다.
그렇지 않을 경우 허리 부상을 비롯한 상해를 입을 수 있습니다.

포장물 제거

- 냉장고에 전원 연결 전에, 걸 면의 테이프와 접착제를 제거하십시오. 손가락에 소량의 주방용 세제를 묻혀 끈끈한 부분을 문질러 주십시오. 미지근한 물로 닦아 내고 말려 주십시오.
- 테이프나 접착제를 제거할 때, 날카로운 도구, 알코올 세제, 인화성이나 연마성 세제를 사용하지 마십시오. 냉장고 표면이 손상될 수도 있습니다. 더 자세한 내용은 "냉장고 안전수칙"을 참고해 주십시오.

냉장고 이동시 유의사항 :

냉장고는 무겁습니다. 청소나, 수리를 위해 냉장고를 움직이실 때는 마루에 손상이 가지 않도록 주의를 기울여 주십시오.
냉장고 이동 시에는 항상 바르게 냉장고를 당겨내어 주십시오.
냉장고 이동 시 마루에 손상을 줄 수 있는 조금씩 이동이나 끌지 마십시오.

사용전 청소하기

모든 포장 물질을 제거한 후 냉장고를 사용하기 전에, 본 제품의 실내를 깨끗이 청소해 주십시오. 실내 청소에 대한 더 자세한 지시 사항은 "냉장고 관리"를 참고하십시오.

유리로 만든 선반이나 덮개에 대한 중요한 안내사항:

유리로 만든 선반이나 덮개가 차가울 때, 더운 물로 닦지 마십시오. 선반이나 덮개는 급격한 온도변화를 받거나 부딪치면 깨질 수도 있습니다. 사용자 안전을 위해 깨어지는 경우 작게 깨어지는 유리가 사용되었습니다. 유리선반과 덮개는 무거우니 떨어뜨리지 않도록 유의하십시오.

설치 공간

⚠ 주의



폭발 위험

가솔린 등의 인화 물질과 가스를 냉장고 가까이 두지 마십시오.
화재, 폭발, 사망의 위험이 있습니다.

적절한 통풍을 위해 냉장고 좌우 측면과 상부에 1.25cm의 여유 공간을 두십시오. 고정된 벽면 옆에 설치할 경우 냉장고 문을 여닫을 수 있도록 좌우 측면에 (모델에 따라 다름) 최소 5.08cm의 공간을 두십시오. 자동 제빙기가 있는 모델의 경우에는 수도선 연결을 위해 뒷면에 공간을 두십시오.

참고: 본 제품을 오븐, 난방기 등의 발열 기구 옆이나 또는 온도가 섭씨 13도 아래로 떨어질 장소에 설치하는 것은 금물입니다.

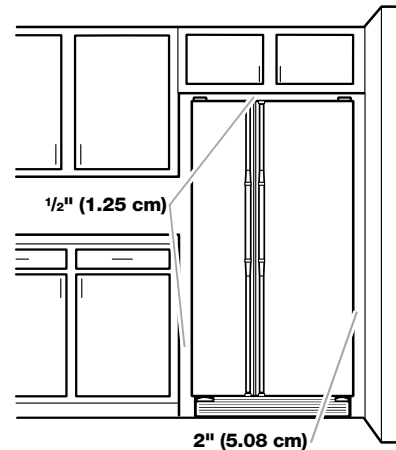

필요한 전기용량

⚠ 주의



감전 위험
접지가 되어있는 플러그에 꽂으십시오.
접지용 플러그를 제거하지 마십시오.
어댑터를 사용하지 마십시오.
연장선을 사용하지 마십시오.
사망, 화재, 감전의 위험이 있습니다.

냉장고를 설치 위치에 옮기기 전에 전기용량이 적절하지 확인하는 것이 중요합니다.

권장 접지 방법

115 Volt, 60 Hz (플러그 1), 220/240 Volt/50 Hz (플러그 2 또는 플러그 3), 또는 220 Volt/60 Hz (플러그 3) AC 10 암페어 퓨즈와 접지된 전기 공급이 필요합니다.

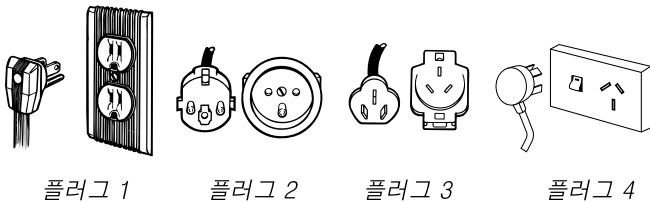

오직 본 제품만을 위한 분리된 전기회로 사용을 권장합니다. 일반 스위치나 폴체인 스위치로 끌 수 없는 콘센트를 사용하십시오. 연장선을 사용하지 마십시오.

참고: 설치, 청소나 전구 제거를 하기 전에, 조절 장치 (모델에 따라, 온도 조절 장치, 냉장실이나 냉동실 온도 조절 장치)를 먼저 끄고 전원 플러그를 뽑아 주십시오. 작업이 끝난 후에는, 전원을 다시 연결하고 조절 장치 (모델에 따라, 온도 조절 장치, 냉장실이나 냉동실 온도 조절 장치)를 원하는 번호에 맞추십시오.

오스트레리아와 뉴질랜드 사용자:

여러분의 새 냉장고는 오스트레리아와 뉴질랜드의 표준 규격에 맞게끔 특별히 제작되었습니다.

설치 안내에 표기된 사항 중 일부는 다른 나라 전력 요구를 표기한 것입니다. 그러므로 특별히 표시된 그림을 참조하십시오.

여러분의 냉장고는 230/240 Volt 50Hz 10 amp (플러그 4) AC 접지된 플러그에 꽂으십시오.

하단 그릴 분리

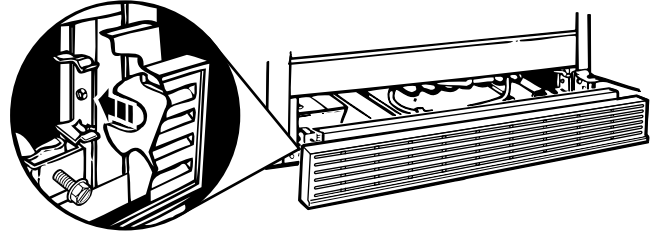

하단 그릴 분리하기:

1. 양쪽 냉장고 문을 모두 열어 주십시오.
2. 엄지 손가락을 윗 부분에 댄 채로 양 손으로 그릴의 끝부분을 잡습니다. 엄지 손가락을 앞으로 밀고 아래 부분을 위로 잡아 당겨 주십시오.

참고: 청소 후에 하단 그릴 뒤에 붙어있는 기술자료를 다시 고정시켜 주십시오.

하단 그릴 재 설치하기:

1. 양쪽 냉장고 문을 모두 열어 주십시오.
2. 그릴 받침 탭과 금속 클립을 정렬해 주십시오.
3. 똑 소리와 함께 고정되도록 그릴을 안쪽으로 팽 밀어 넣어 주십시오.

냉장고 문 분리하기

필요한 도구들: 1/4 인치 육각머리 소켓 렌치, 5/16 인치 육각 머리 소켓 렌치, 일자 드라이버.

중요사항: 문을 분리하기 전에 조절장치를 OFF 에 맞추고, 전원 플러그를 뽑거나 전원공급을 차단하십시오. 음식물과 조정 가능한 문, 다용도 그릇 등을 빼내십시오.

참고: 냉장고를 현관문을 통해 들여오기 위해서는 냉장고 문 손잡이나 냉장고 문을 분리해야 할 수도 있습니다. 어떤 것을 분리해야 될지 측정하여 결정하십시오.



⚠ 주의

감전 위험

문을 분리하기 전에 전원을 차단하십시오.
다시 사용하기 전에 접지선을 모두 연결하십시오.
사망이나 감전의 위험이 있습니다.

4 왼쪽 상단 경첩

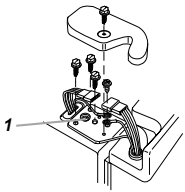

1. 나사를 떼어내지 마십시오

5 문 분리



6 오른쪽 상단 경첩

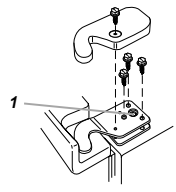

1. 나사를 떼어내지 마십시오

3 물 공급 튜브 연결

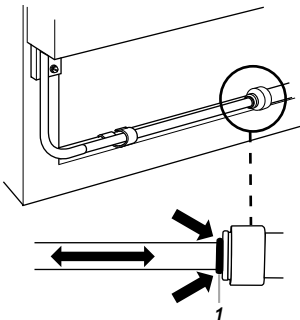

1. 빨간색 외부 링

1 냉장고 문 손잡이 분리하기(선택)

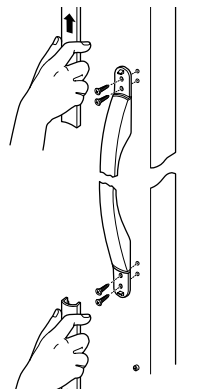

7 하단 경첩

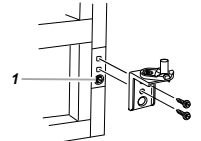

1. 나사를 떼어내지 마십시오

2 하단 그릴

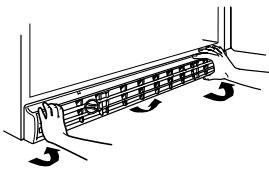

8 문의 수평 맞추기

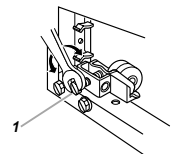

1. 수평 조절나사

냉장고 문 손잡이 분리 (선택)

1. 손잡이 장식의 정면을 짝 눌러 주십시오. 냉장고 손잡이로부터 위쪽 장식은 위로 밀어 올리고 아래쪽 장식은 아래로 밀어 내린 다음에 나사로부터 떼어내 주십시오 (그림 1 참조).

참고: 일부 모델의 경우 문 손잡이와 문 손잡이 장식사이에 별도 장식이 있습니다. 이와 같은 모델을 소유하신 경우 별도 장식은 손잡이 나사를 풀어내기 전에 일자 드라이버를 사용하여 조심스럽게 떼어내야 합니다. 별도 장식은 추가 선택이며 재장착 하시거나 문 손잡이에 그대로 두실 수도 있습니다.

2. 문 손잡이 나사와 문 손잡이를 떼어 내십시오 (그림 1 참조).
3. 냉장고를 설치하려는 위치로 옮긴 후 문 손잡이를 다시 붙여 주십시오 (그림 1 참조).

냉장고 문 분리하기

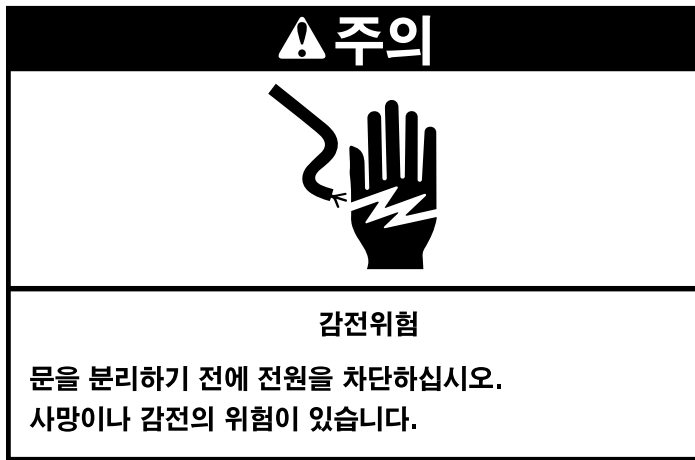

1. 냉장고의 전원 플러그를 빼거나 전원연결을 차단하여 주십시오.
2. 냉장고의 양쪽 문을 다 여십시오. 하단 그릴의 아래쪽 바깥 부분을 들어 올려 하단그릴을 떼어 내십시오 (그림 2 참조).
3. 냉장고 문을 닫고 본체로부터 냉장고 문을 들어 올릴 수 있을 때까지 닫은 상태를 유지하십시오.
4. 디스펜서 (얼음 또는 냉수)가 부착되어 있는 경우, 냉동실 문쪽의 하단 그릴 뒤쪽에 위치해 있는 공급튜브의 연결을 떼어내어 주십시오 (그림 3 참조).
 - 빨강색 외부 링을 배관 연결부쪽으로 누르고 공급 튜브를 빼내 주십시오.
 - 일부 모델의 경우, 튜브를 호스 클립으로부터 분리하십시오.
5. 그림과 같이 (그림 4 참조) 왼쪽 상단 경첩 커버와 나사를 떼어 내십시오. 나사 1은 떼어내지 마십시오.
6. 전선으로 된 플러그와 양쪽 접지 전선들을 단절시켜 주십시오 (그림 4 참조).
7. 조심스럽게 하단 경첩으로부터 냉장고 문을 수직으로 들어 올리십시오. (그림 5 참조) 물 공급 튜브가 냉동고 문에 계속 붙어 있고 하단 왼쪽 경첩을 통해 따라 나오게 됩니다. 물 공급 튜브가 손상을 입지 않도록 해 주십시오.
8. 오른쪽 상단 경첩 덮개와 나사를 그림과 같이 떼어 내십시오. (그림 6 참조) 나사 1은 떼어내지 마십시오.
9. 냉장고 문을 수직으로 들어 하단 경첩으로부터 떼어 내십시오.
10. 현관 문을 통해 냉장고를 이동할 때 하단 경첩의 분리가 필요하지 않을 수도 있습니다. 양쪽 하단 경첩은 유사한 구조로 제작되었습니다.
 - 경첩을 그림과 같이 분리하십시오. (그림 7 참조) 나사 1은 떼어내지 마십시오.

냉장고 문과 경첩 재설치

1. 양쪽 하단 경첩을 재설치 하십시오. 나사를 조여 주십시오.
 2. 냉동고 문을 다시 설치하면서, 물 공급 튜브를 하단 경첩을 통해 집어 넣는데 도움이 필요할 수 있습니다. 냉장고 문을 경첩 위에 설치하기 전에 조심스럽게 물 공급 튜브를 하단 왼쪽 경첩을 통해 집어 넣으십시오.
- 참고:** 상단 경첩을 다시 다는 동안 냉장고 문을 받쳐 주십시오. 장착과정 중 냉장고 문의 자석만으로 문을 지탱하기는 어렵습니다.
3. 튜브를 멈출 때까지 밀어 넣고 검정 표시가 접합 부분에 닿도록 (그림 3 참조) 냉수 공급용 튜브를 다시 연결하십시오. 일부 모델의 경우에는, 튜브를 호스 클립에 다시 설치하십시오.
 4. 그림과 같이 상단 왼쪽 경첩을 바르게 놓고 재 설치하십시오 (그림 4 참조). 나사를 조여 주십시오.

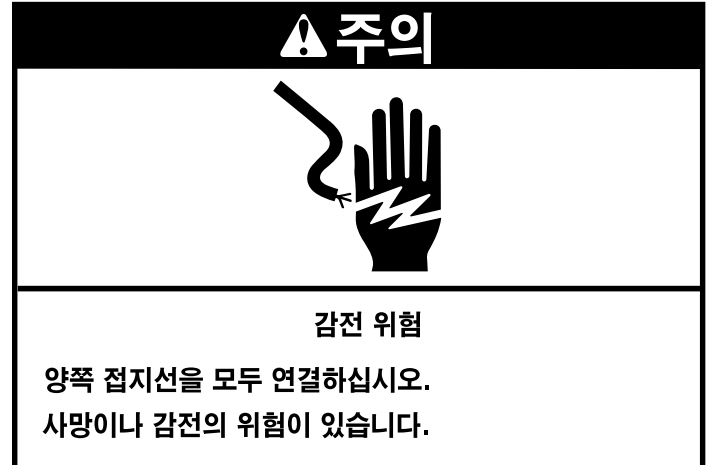

5. 양쪽 접지선을 모두 연결하십시오.
6. 전선으로 된 플러그를 연결하십시오.
7. 왼쪽 경첩 덮개와 나사를 설치하십시오.
8. 조심스럽게 하단 오른쪽 경첩위로 냉장고문을 들어 재 설치하십시오.
9. 그림과 같이 상단 오른쪽 경첩을 바르게 놓고 재 설치하십시오 (그림 6 참조). 나사를 조이십시오.
10. 경첩 덮개와 나사를 재 설치하십시오. 나사를 조이십시오.
11. 접지된 플러그에 꽂아 주십시오.

냉장고 문 닫기

본 제품 앞부분에 조절 가능한 두개의 바퀴가 있습니다. - 좌우 각각 하나씩. 만약 냉장고가 불안정하거나 또는 문이 좀 더 쉽게 닫히게 하려면, 아래에 지시된 사항을 따라서 냉장고의 기울기를 조절해 주십시오.

1. 설치하려는 위치로 냉장고를 옮겨 주십시오.
2. 두 개의 수평 조절 나사는 앞 부분의 조절 가능한 바퀴 틀의 일부로서 냉장고 양쪽의 아래 부분에 위치하고 있습니다 (그림 8 참조).
3. 드라이버를 사용하여 수평 조절 나사를 조절해 주십시오. 나사를 오른쪽으로 돌리면 냉장고의 그 쪽 부분이 높아지고, 왼쪽으로 돌리면 냉장고의 그 쪽 부분이 낮아집니다. 냉장고의 수평을 유지하기 위해, 앞의 내용을 반복하십시오 (그림 8 참조).

참고: 한 사람이 냉장고의 위쪽을 밀어주면 수평 조절 나사와 바퀴에 걸리는 하중을 줄일 수 있어 나사를 조절하기가 한결 쉽습니다.

4. 양쪽 문을 열어 문이 쉽게 닫히는지 확인하십시오. 그렇지 않다면 양쪽 나사를 오른쪽으로 돌려 위 부분을 약간 뒤쪽으로 기울어지게 해주십시오. 몇 바퀴를 돌려야 할 수도 있고 양나사를 같은 양만큼 돌려야 수평이 유지됩니다.
5. 하단 그릴을 재설치 하십시오.

참고: 하단 그릴 뒤쪽에 기술자료 용지를 다시 붙여 주십시오.

급수원 연결하기 (일부 모델의 경우)

시작 전 모든 지시 사항을 주의 깊게 읽어 주십시오.

중요사항:

- 모든 설치는 반드시 지역 배관 규정에 따라 주십시오.
- 본 제품에 적합한 부속품이나 설치 방법은 사용자의 구입처나 Whirlpool 회사가 지정한 서비스 회사에 문의하십시오.
- 오직 식수용에 적합한 수도관에 연결해 주십시오.
- 수압: 30-150 psi (207 KPa- 최고 1030 KPa)
- 자동 제빙기의 튜브는 항상 기온이 영상 이상인 위치에만 설치하십시오.
- 수도선 연결 전 냉장고 사용 시에는 물 없이 자동 제빙기가 작동하는 것을 방지하기 위해 자동 제빙기의 스위치를 OFF 위치로 옮겨 주십시오 (더 자세한 내용은 "급수시설 준비사항" 을 참고해 주십시오).
- 자동 제빙기가 얼음을 만드는데 최대 24 시간이 걸릴 수 있습니다.

급수시설 준비사항 (일부 모델에 해당)

급수 시스템을 사용하기 전에 반드시 읽어 주십시오.

설치 직후 급수시설의 올바른 청결 상태를 위해 아래 사항을 반드시 지켜 주십시오.

1. 냉동실의 문을 열고 제빙기의 작동을 멈춰 주십시오. 그림과 같이 스위치를 OFF (오른쪽) 해 주십시오. ON/OFF 스위치는 냉동실 쪽의 오른쪽 부분에 있습니다.

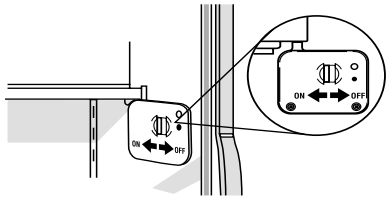

참고:

- 하단 그릴 필터 시스템을 갖춘 냉장고 보유 시, 하단 그릴 필터가 적절하게 설치되어야 하고 덮개가 수평으로 유지되어야 합니다.
- **미생물학적으로 안전하지 못하거나 살균이 충분히 되지 않고 잘 알려지지 않은 수질의 물은 본 제품에 사용하지 마십시오.**

2. 단단한 그릇으로 냉수 공급 디스펜서 레버를 물이 나오기 시작할 때까지 눌러 주십시오. 8-12 리터의 물을 공급하고 버림으로써 급수 시설을 깨끗이 하십시오. 급수 시설을 깨끗이 하기 위해서는 약 6-7 분이 걸리며 이 과정을 통해 공급선 내부의 공기를 제거하는데 도움을 줍니다. 일부 가정에서는 이 과정을 조금 더 반복하셔야 될 수도 있습니다.

참고: 시스템으로부터 공기가 빠져 나오면서 물이 디스펜서 밖으로 분출할 수 있습니다.

3. 냉동실 문을 열고 스위치를 ON (왼쪽) 함으로써 제빙기를 다시 가동시키십시오. 제빙기의 사용에 관해서는 "자동 제빙기와 얼음 저장 그릇 / 통" 부분을 참조하십시오.
첫 얼음을 만들어 내기 위해서는 24 시간이 필요하며 첫 세번째 까지 만들어진 얼음은 버리십시오.

정상 작동 음

이전 냉장고에서는 들어보지 못한 소리가 새 냉장고에서 날 수 있습니다. 익숙하지 않은 소리에 걱정을 하실지도 모르겠습니다. 그러나, 대부분의 소리는 정상 작동 음입니다. 바닥이나 벽 그리고 캐비닛 등의 단단한 표면이 소리를 실제보다 더 크게 할 수도 있습니다. 다음은 냉장고에서 날 수 있는 소리에 관한 설명입니다.

- 제빙기가 설치되어 있으면 제빙기에 물이 채워질 때 수도 밸브가 열려 웅 소리가 납니다.
- 본 냉장고는 원하는 온도에서 식품을 보다 효율적으로 저장하고 에너지 사용을 최소화 하도록 설계되어 있습니다. 고 효율 압축기와 팬은 종전 보유하셨던 냉장고보다 더 오래 가동하게 합니다. 압축기와 팬으로부터 진동 소리나 고음이 날 수도 있습니다.
- 증발 팬이 공기를 냉장실과 냉동실 전체에 순환시킴에 따라 모터 돌아가는 소리가 날 수 있습니다. 냉장고 문을 열거나 차갑지 않은 온도의 음식물을 넣으면 팬의 속도가 증가될 수 있습니다.
- 냉각수가 흐르고 수돗물 공급이 있을 때 물 흐르는 소리가 납니다. 식품이 저장된 냉장실 위에서도 소리가 날 수 있습니다.
- 자동 성에 제거 장치가 가동되는 동안에 물방울이 자동 성에 제거 히터에 떨어져 지글지글하는 소리를 낼 수도 있습니다.
- 각각의 자동기능이 끝날 때마다 냉각수가 냉장고 안으로 흘러 들어가는 소리가 날 수 있습니다.
- 내부 벽의 수축과 팽창으로 파열음이 날 수 있습니다.
- 냉각기 팬이 냉각기 위로 공기를 빨아들이는 소리가 날 수 있습니다.
- 성에 제거 시 물이 배수 팬으로 흘러 들어가는 소리가 날 수 있습니다.

냉장고 사용 방법

공기 순환

적절한 냉장고 내부 온도를 유지하기 위해서는, 냉장실과 냉동실 사이에 공기를 유통시켜 주어야 합니다. 찬 공기는 냉동실의 바닥을 통해 들어와 위로 올라갑니다. 그리고 찬 공기들은 상부 배출구를 통해 냉장실로 흘러 들어갑니다. 그리고 나서 그림과 같이 찬 공기는 냉동실로 돌아옵니다.

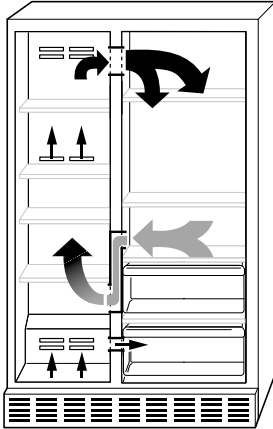

소다수, 시리얼이나 식빵 등의 음식물로 공기 배출구를 막지 마십시오. 만약 배출구가 막히면 공기가 순환할 수 없으므로 온도 조절 기능에 문제가 생기게 됩니다.

중요사항: 공기는 냉장실과 냉동실 전체를 순환하기 때문에, 한쪽에서 발생한 냄새는 다른 쪽에도 옮겨지게 됩니다. 냄새를 제거하기 위해서는 냉장실과 냉동실을 철저히 청소해야 합니다. 음식으로부터의 냄새를 방지하기 위해 식품을 랍으로 싸거나 뚜껑을 꼭 닫아야 합니다.

조절 장치 사용하기

여러분의 편의를 위해, 냉장고 조절 장치는 공장에서 미리 설정이 되어 있습니다. 냉장고를 처음으로 설치할 때, 조절 장치가 이미 설정된 상태라는 것을 확인해 주십시오. 냉장실과 냉동실 조절 장치는, 아래 그림과 같이, 모두 "중간 설정 지점"에 맞추어져 있어야 합니다.

중요사항: 만약 냉장고가 완전히 냉각되기 전에 식품을 넣게 되면, 식품이 상할 수 있습니다. 냉장실과 냉동실 조절 장치를 더 높게 (더 차게) 맞춘다고 냉각이 더 빨리 되지는 않습니다.

참고:

- 냉장실 조절 장치가 "0(OFF)"을 가리킬 때면 본 제품은 냉장하지 않습니다.
- 자동 외부 습기 조절 장치는 계속해서 냉장고 캐비닛의 외부에 습기가 쌓이는 것을 방지합니다. 이 조절 장치가 맞춰지거나 조절될 필요는 없습니다.

다이얼식 조절 장치 설정하기 (일부 모델에 해당)

냉장실 조절 장치는 냉장실 칸의 온도를 조절하고 냉동실 조절 장치는 냉동실 칸의 온도를 조절합니다. 중간 설정 지점으로부터 왼쪽으로 조절하게 되면 온도가 덜 차가워집니다. 중간 설정 지점으로부터 오른쪽으로 조절하게 되면 온도가 더 차가워집니다.

스타일 1

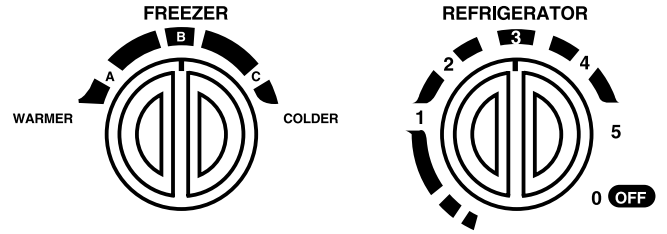

스타일 2

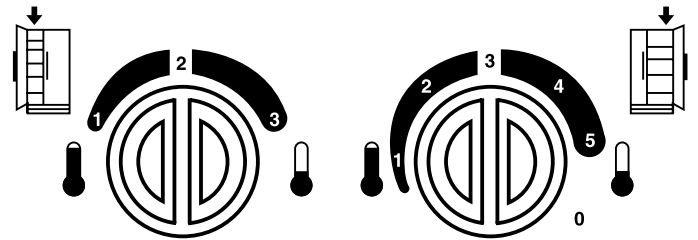

슬라이드식 조절 장치 설정하기 (일부 모델에 해당):

냉장실 조절 장치는 냉장실 칸의 온도를 조절하고 냉동실 조절 장치는 냉동실 칸의 온도를 조절합니다. 중간 설정 지점으로부터 왼쪽으로 조절하게 되면 온도가 덜 차가워집니다. 중간 설정 지점으로부터 오른쪽으로 조절하게 되면 온도가 더 차가워집니다.

스타일 1



스타일 2

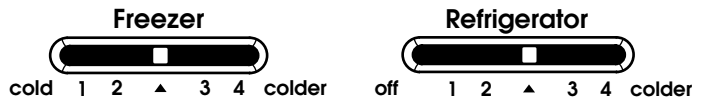

조절 장치 재 조정

식품을 넣기 전에 냉장고가 완전히 냉각될 시간을 주십시오. 식품을 넣기 전에 24시간을 기다리는 것이 가장 좋습니다. 앞에서 표시한 조절 장치 상태는 일반 가정 냉장고 사용에 가장 적합해야 합니다. 우유나 주스가 원하는 만큼 시원하고 아이스크림이 단단하게 얼어 있다면, 조절 장치는 올바르게 설정된 것입니다.

냉장실이나 냉동실의 온도를 조절해야 한다면, 아래 도표에 실린 설정 사항들을 지침으로 사용해 주십시오. 새로운 설정을 위해서는 설정 후 최소 24시간을 기다리십시오.

상황 / 이유 :	조절 내용 :
냉장실 온도가 너무 낮을 경우 조절기가 주위 환경에 맞게 맞추어지지 않았을 경우	냉장실 조절 장치를 한 단계 내리십시오.
냉장실 온도가 너무 높을 경우 문을 자주 열거나, 식품을 많이 추가했거나 주위 온도가 높을 경우 통풍구가 물체에 의해 막혀 있을 경우	냉장실 조절 장치를 한 단계 올리십시오 기류를 막고 있는 물체를 치우십시오.
냉동실 온도가 너무 낮을 경우 조절기가 주위 환경에 맞게 맞추어지지 않았을 경우	냉동실 조절 장치를 한 단계 내리십시오.
냉동실 온도가 너무 높을 경우/얼음이 빨리 만들어 지지 않는 경우 문을 자주 열거나, 식품을 많이 추가했거나 주위 온도가 낮을 경우 (공기 순환이 원활히 이루어 지지 않음) 또는 얼음 사용이 많은 경우	냉동실 조절 장치를 한 단계 올리십시오.

얼음과 냉수 공급 디스펜서 (일부 모델에 해당)

주의



손이 다칠 위험

**냉수나 얼음을 받을 때는 단단한 유리 그릇을 사용해 주십시오.
깨진 유리에 손을 댈 수도 있습니다.**

모델에 따라, 아래 사항 중에 하나나 그 이상의 선택 사항을 가지고 있습니다: 사각 얼음과 조각 얼음 중에 선택할 수 있는 기능, 디스펜서 사용 시 켜지는 특별한 등, 또는 실수로 디스펜서가 작동하는 것을 방지하기 위한 안전 장치.

얼음 공급 디스펜서

얼음은 냉동실 안에 자동 제빙기의 얼음 저장실로부터 공급됩니다. 얼음 디스펜서 레버를 누르면:

- 디스펜서와 얼음 저장실을 연결하는 통로에 있는 뚜껑 문이 열리게 됩니다.
- 얼음은 얼음 저장실로부터 통로를 통해 떨어지게 됩니다.
- 얼음 디스펜서 레버에서 손을 떼면, 뚜껑 문이 닫히게 되고 얼음은 더 이상 나오지 않습니다. 냉동실 문이 열리면 디스펜서는 작동하지 않습니다.
- 조각 얼음은 얼음이 공급되기 전에 조각나게 되므로, 얼음이 공급될 때 약간의 시간이 필요합니다. 얼음 조각 내는 기계로부터 나는 소음은 정상 음이며, 얼음 조각들은 여러 가지 크기로 공급될 수 있습니다. CRUSH에서 CUBE로 변동할 때에는, 처음에는 소량의 조각 얼음이 사각 얼음과 함께 공급될 것입니다.

어떤 모델은 사각 얼음과 조각 얼음을 모두 공급합니다. 얼음을 받기 전에, 얼음의 종류를 선택해 주십시오. 버튼 조절기는 쉽게 사용하고 청소하기 편리하게 만들어 졌습니다.

- 사각 얼음을 원할 때는 CUBE 스위치 위에 있는 빨간 불이 들어올 때까지 CUBE 스위치를 눌러 주십시오.

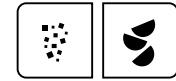
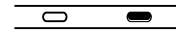

- 조각 얼음을 원할 때는 CRUSH 스위치 위에 있는 빨간 불이 들어올 때까지 CRUSH 스위치를 눌러 주십시오.

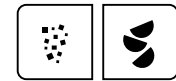
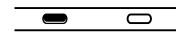

얼음 공급:

1. 원하는 종류의 얼음 스위치를 눌러 주십시오.
2. 단단한 유리컵으로 얼음 디스펜서 레버를 눌러 주십시오. 얼음이 유리컵 밖으로 떨어지지 않게 유리컵을 얼음 디스펜서의 배출구에 가까이 대주십시오.

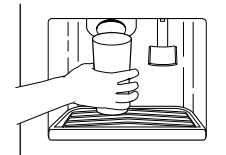

중요사항: 얼음 디스펜서를 작동시키기 위해, 레버를 너무 세게 누를 필요는 없습니다. 세게 누른다고 얼음이 더 빨리 나오거나 더 많은 양이 공급되는 것은 아닙니다.

3. 작동을 멈추게 하기 위해서는 유리컵을 떼내어 주십시오.

참고: 처음 몇 번에 걸쳐 만들어진 얼음은 새로운 수도시설이나 부품으로 인해 만족스럽지 못할 수 있습니다. 사용하지 마시기 바랍니다. 또한, 많은 양의 얼음은 디스펜서를 사용하지 말고 직접 얼음 저장실로부터 꺼내어 주시기 바랍니다.

냉수 공급 디스펜서

냉장고를 처음 설치하였을 때 급수 시스템을 씻어 내리지 않았다면 냉수 공급 디스펜서를 사용하기 전에 급수 시스템을 씻어 내려 주십시오. 급수 시스템을 씻어 내리기에 대한 자세한 사항은 "급수 시설 준비 사항"을 참고해 주십시오.

중요 사항: 일부 모델의 경우 작은, 빼낼 수 있는 정반이 디스펜서의 아래 부분에 위치하여 흘린 물을 받고 쉽게 청소할 수 있도록 해줍니다. 정반에는 배수구가 없으므로 디스펜서로부터 빼내어 고인 물을 버리거나 깨끗이 해주십시오.

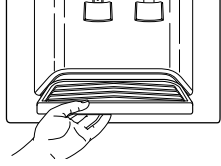

냉수 공급:

1. 단단한 유리컵으로 냉수 디스펜서 레버를 눌러 주십시오.
2. 디스펜서의 작동을 멈추려면 유리컵을 떼어내 주십시오.

참고: 신선한 물의 공급을 위해 매주 충분한 양의 냉수를 소비해 주십시오.

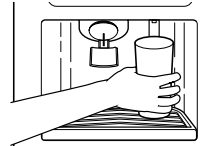

디스펜서 전등 (일부 모델에 해당)

디스펜서가 있는 곳에는 전등이 있습니다. 이 전등은 조절판의 오른쪽에 있는 ON 스위치를 수동으로 눌러 켤 수 있습니다. ON 스위치 위에 있는 빨간 불이 들어올 것입니다.

일부 모델의 경우: 디스펜서를 사용할 때면 언제나 자동적으로 불이 들어옵니다.

조각 얼음 선택이 없는 모델은 록커 - 스타일의 전등 스위치를 가지고 있습니다. 전등을 켜기 위해 스위치를 눌러 주고, 전등을 끄기 위해 다시 스위치를 눌러 주십시오.

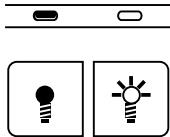

참고: 디스펜서 전등의 전구 교체에 대한 자세한 사항은 "실내등 전구 교체"를 참고해 주십시오.

디스펜서 안전 장치 (일부 모델에 해당)

이 디스펜서는 편리하게 청소하고, 아이들과 애완동물로 인해 실수로 작동되는 것을 방지하기 위해 작동을 차단할 수 있습니다. 디스펜서의 작동을 차단하기 위해 LOCK 스위치를 눌러 주십시오. LOCK 스위치 위에 있는 불이 들어오고 얼음과 냉수 공급 디스펜서는 작동하지 않게 됩니다. 디스펜서를 다시 작동시키기 위해서는, 해당하는 불이 들어올 때까지 UNLOCK 스위치를 눌러 주십시오. 그리고 계속해서 평소처럼 얼음과 물을 공급 받으십시오.

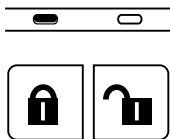

참고: 이 안전 장치는 냉장고의 전원이나 자동 제빙기의 작동, 또는 디스펜서 전등의 전원을 차단하지 않습니다. 단지 디스펜서 레버들의 작동만 차단합니다.

내부 정수시스템

(일부 모델에 해당)

내부 정수 필터는 냉장고 내부 신선 식품 보관소의 위쪽 코너에 위치하고 있습니다. 정수 필터는 6개월에 한 번씩 또는 냉수 디스펜서나 자동 제빙기로 흘러 들어가는 물의 양이 현저하게 줄어든 때 바꾸어 줍니다.

내부 정수시스템 필터 교체

1. 내부 정수 필터를 1/4 정도 왼쪽으로 돌리십시오. INSTALL(설치) 표시가 정수 필터 설치 통에 위치한 표시 선과 일렬로 맞추어지게 됩니다.
2. 통으로부터 필터를 부드럽게 당겨 내리십시오. 냉장고에 물이 떨어지는 것을 방지하기 위해서는 필터를 기울이지 마십시오. 필터를 버리십시오.
3. 새 내부 정수 필터를 끼우십시오. 디스펜서는 필터 없이도 사용할 수 있지만 정수는 되지 않습니다.

참고: 미생물학적으로 안전하지 못하거나 살균이 충분하지 않고 잘 알려지지 않은 수질의 물은 본 제품에 사용하지 마십시오.

- 조심스럽게 내부 정수 필터의 포장을 벗겨 내십시오. 필터로부터 빨간 덮개를 벗겨 내십시오.
- 해당하는 달을 표시하는 스티커를 붙여 6개월 내에 필터를 바꿀 수 있도록 하십시오. 달력에도 필터를 바꿔야 될 날짜를 "상기시키는 스티커"를 붙이십시오.

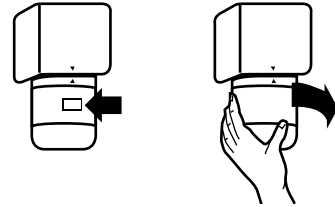

4. 정수 필터 라벨의 INSTALL(설치) 표시를 정수 필터 설치 통에 표시되어 있는 표시 선과 맞추십시오. 필터를 설치 통에 밀어 넣으십시오. 필터를 1/4 정도 오른쪽으로 돌려 제자리에 고정시키십시오. 결면의 표시 선과 REMOVE(제거) 표시가 일렬로 맞추어져야 합니다.
 5. 단단한 그릇으로 냉수 공급 디스펜서 레버를 물이 나오기 시작할 때까지 눌러 주십시오. 8-12L의 물을 공급하고 버리거나 디스펜서를 통해 약 6-7분간 급수시설을 씻어내려 급수시설을 깨끗이 하고 공급선의 공기를 제거하십시오. 일부 가정에서는 이 과정을 조금 더 반복하여야 될 수도 있습니다.
- 참고:** 시스템으로부터 공기가 빠져 나오면서 물이 디스펜서로 부터 분출될 수도 있습니다.
6. 급수 시스템에서 물이 새지 않는지 확인하십시오. 만일 물이 새어 나오면 "문제 해결 요령"을 참조하십시오.

정수시스템 (일부 모델의 경우)

하단 그릴 정수 필터 상태 표시등 (일부 모델의 경우)

정수 필터 상태 표시등은 정수 필터를 갈아 주어야 할 시기가 언제인지 알려줍니다. 이 표시등은 냉장실 칸 위쪽에 위치하고 있습니다. 표시등이 초록색에서 노란색으로 변하면 정수 필터를 바꿔야 할 시기가 거의 다 된 것을 의미합니다 (90%의 필터 수명이 소비되었음). 정수 필터 전등이 빨간색으로 바뀌거나 냉수 디스펜서나 자동 제빙기로 흘러 들어가는 물의 양이 눈에 띄게 감소할 경우에는 하단 그릴 정수 필터 교체를 권장합니다. (자세한 내용은 "하단 그릴 정수 필터 교체하기"를 참고하십시오.)

참고: 미생물학적으로 안전하지 못하거나 살균이 충분히 되지 않고 잘 알려지지 않은 수질의 물은 본 제품에 사용하지 마십시오.



1. 상태 표시등
2. 표시등 스위치

정수 필터 교체 후 상태 표시등의 표시등 스위치를 10초 이내에 5번 눌러 재설정해 주십시오. 재 설정이 되면 표시등의 물이 빨간색에서 녹색으로 바뀌게 될 것입니다.

표시기 없는 정수 필터 (일부 모델의 경우)

정수 필터 상태 표시등이 없는 냉장고 보유 시, 사용량에 따라 6개월 내지 9개월 마다 정수 필터를 교체해야 합니다. 만일 6개월이 지나기 전에 냉수 디스펜서나 자동 제빙기에 공급되는 물의 양이 눈에 띄게 줄어든 경우 정수 필터를 보다 자주 교체해 주십시오.

하단 정수 필터 교체

하단 그릴 정수 필터는 냉장실 칸 문 아래에 위치하고 있습니다. 보유하신 모델에 따라, 하단 그릴 후면에 정수 필터가 위치 (**스타일 1**) 하거나 하단 그릴 내에 정수 필터가 위치 (**스타일 2**) 합니다.

스타일 1. 하단 그릴 후면에 정수 필터 위치

1. 하단 그릴을 떼어 내십시오 ("하단 그릴 분리하기"를 참고하십시오). 정수 필터를 수직으로 되게 시계 반대 방향으로 돌리고 정수 필터를 잡아 당겨 끌어내 주십시오.

참고: 필터 안에 물이 고여 있을 것입니다. 물이 흘러 나올 수도 있습니다.

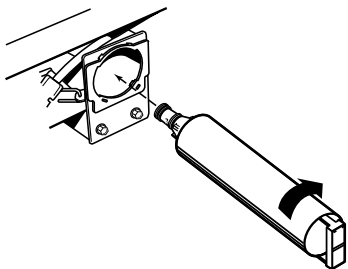

2. 새 필터의 포장을 풀고 보호 캡을 제거해 주십시오.

3. 새 필터 통을 안으로 멈출 때까지 밀어 넣어 주십시오. 필터 통을 시계 방향으로 돌려 수평이 되게 해 주십시오. 급수 시설을 씻어 내림으로써 깨끗이 해 주십시오. (이 장 뒤 부분의 "필터 교체 후 급수 시설을 씻어 내림으로써 깨끗이 하기"를 참고하십시오).

스타일 2 : 하단 그릴 내에 정수 필터 위치

1. 정수 필터 손잡이는 하단 그릴 앞면에 위치하고 있습니다. 손잡이를 수직으로 되게 시계 반대 방향으로 돌리고 손잡이와 필터를 하단 그릴로부터 빼내어 주십시오.

참고: 필터 안에 물이 고여 있을 것입니다. 물이 흘러 나올 수도 있습니다.

2. 손잡이를 옆으로 밀어내서 이전 필터 통으로부터 분리해 주십시오. 왼쪽이나 오른쪽으로 다 밀 수 있게 되어 있습니다. 손잡이를 버리지 마십시오.

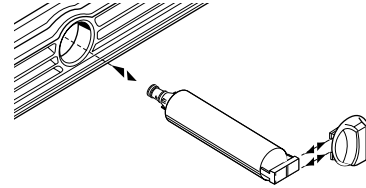

3. 새 필터의 포장을 풀고 보호 캡을 제거해 주십시오.

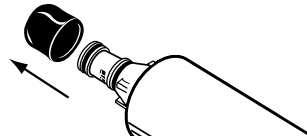

4. 2번 과정의 그림과 같이 손잡이를 새 필터 통에 밀어서 끼워 주십시오.

5. 손잡이가 수직방향으로 새 필터 통을 하단 그릴 안으로 끝까지 밀어 넣어 주십시오. 손잡이를 시계방향으로 수평이 되게 돌려 주십시오. 급수 시설을 씻어 내림으로써 깨끗이 하십시오. (이 장 뒤 부분의 "필터 교체 후 급수 시설을 씻어 내림으로써 깨끗이 하기"를 참고하십시오)

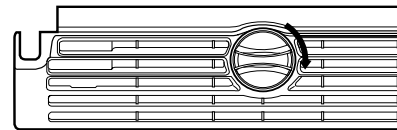

필터 교체 후 급수 시설을 씻어 내림으로써 깨끗이 하기

단단한 그릇으로 냉수 공급 디스펜서 레버를 물이 나오기 시작할 때까지 눌러주십시오. 8-12 리터의 물을 공급하고 버림으로써 급수 시설을 깨끗이 하십시오. 급수 시설을 깨끗이 하기 위해서는 약 6-7 분이 걸리며 이 과정을 통해 공급선 내부의 공기를 제거하는데 도움을 줍니다. 일부 가정에서는 이 과정을 조금 더 반복하셔야 될 수도 있습니다.

참고: 시스템으로부터 공기가 빠져 나오면서 물이 디스펜서 밖으로 분출할 수 있습니다.

정수 필터 없이 디스펜서 사용하기

정수 필터 없이도 디스펜서를 사용할 수 있습니다. 사용하는 물은 정수되지 않을 것입니다.

1. 하단 그릴 정수 필터를 빼내어 주십시오. **스타일 1**의 경우, 필터를 빼낸 후 하단 그릴을 다시 설치해 주십시오.

2. **스타일 2**의 경우, 손잡이를 필터에서 밀어 빼내어 주십시오. 손잡이를 버리지 말아 주십시오. 손잡이가 수직방향으로 손잡이를 하단 그릴에 멈출 때까지 집어 넣어 주십시오.

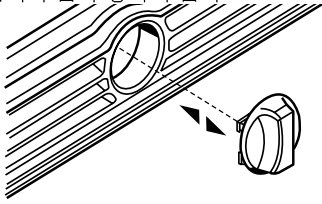

3. 손잡이를 수평이 되게 돌려 주십시오. 손잡이는 하단 그릴과 꼭 맞지 않을 수도 있습니다.

자동 제빙기와 얼음저장 그릇/통 (일부 모델의 경우 - 액세서리)

자동 제빙기를 켜고/ 끄기 (on/off) (스타일 1):

on/off 스위치는 철사로 된 손잡이로서, 자동 제빙기의 옆에 위치해 있습니다.

1. 자동 제빙기를 켜기 위해서는 손잡이를 아래로 내려 주십시오.

참고: 자동 제빙기는 자동 멈춤 기능이 있습니다. 얼음이 만들어지면 얼음 조각이 저장 그릇에 쌓여지게 되고 점차 손잡이를 위로 올려 OFF(위) 위치에 놓이게 합니다.

2. 수동으로 자동 제빙기를 끄기 위해서는 손잡이를 OFF(위) 위치로 올리고 클릭소리가 나는지 확인해서 더 이상 자동 제빙기가 얼음을 안 만들도록 하십시오.

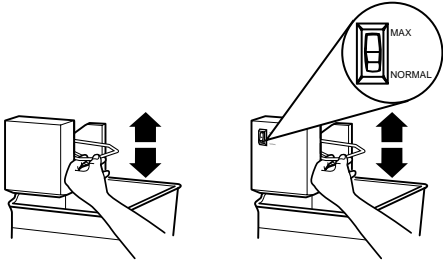

얼음 생산량 늘리기:

- 평균 얼음 만들기: 평균 얼음 만들기 상태에서는 자동 제빙기가 24시간 동안 7-9 통의 얼음을 만들어 내야 합니다. 얼음이 빨리 만들어 지지 않는 경우 냉동실 조절장치를 높게 (더 차게) 한 번호의 반씩 올리십시오. (예, 조절장치가 3에 있다면 3과 4의 중간으로 조절) 매번 올릴 때 마다 24시간을 기다리십시오.
- 최대 얼음 만들기 (일부 모델의 경우): 최대 얼음제작 상태에서는 자동 제빙기가 24시간 동안 10-14 통의 얼음을 만들어내야 합니다. 냉장고에 최대 얼음 만들기 기능이 있으면 스위치를 MAX로 바꾸십시오.

냉동실 선반 얼음 저장 그릇을 분리하고 재 설치하기 (스타일 1):

1. 커버 패널 판을 밑으로부터 잡아당겨서 뒤쪽으로 다시 밀어 넣어 주십시오.
2. 자동 제빙기의 손잡이를 클릭 소리가 날 때까지 올려서 OFF(위) 위치에 놓아주십시오. 얼음은 계속 분배되지만 더 이상의 얼음은 만들어지지 않습니다.
3. 얼음 저장 그릇의 앞면을 들고 잡아당겨 꺼내십시오.

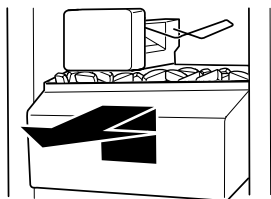

4. 저장 그릇을 제 위치에 완전히 밀어넣어 주십시오. 그렇지 않으면 디스펜서는 작동하지 않습니다. 다시 얼음을 만들기 위해서는 자동 제빙기의 손잡이를 아래로 눌러 ON 위치에 놓아 주십시오. 문이 완전히 닫혔는지 확인하십시오.

자동 제빙기를 켜고/ 끄기 (on/off) 스타일 2:

ON/OFF 스위치는 냉동실의 오른쪽 위 부분에 위치하고 있습니다.

1. 자동 제빙기를 켜기 위해서는 스위치를 ON(왼쪽) 해 주십시오.

참고: 자동 제빙기는 자동 멈춤 기능이 있습니다. 자동 제빙기의 감지기는 자동적으로 얼음 만들기를 멈추게 하지만 스위치는 계속해서 ON(왼쪽) 상태에 있게 됩니다.

2. 수동으로 자동 제빙기를 끄기 위해서는 스위치를 OFF(오른쪽) 해 주십시오.

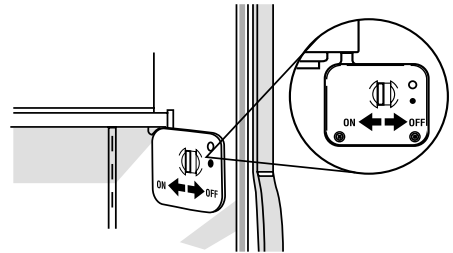

냉동실 문 얼음 저장용 통을 분리하고 재 설치하기 (스타일 2):

1. 얼음 저장통의 아래쪽 부분에 네 손가락을 넣고 엄지손가락을 빼냄 버튼에 놓습니다.
2. 얼음 저장통의 밑부분을 양손으로 잡고 빼냄 버튼을 누르며 얼음 저장통을 들어 밖으로 빼냅니다. 스위치를 OFF(오른쪽)으로 전환할 필요는 없습니다. 자동 제빙기는 얼음 저장통이 제 자리에 없을 때는 얼음을 만들어 내지 않습니다.



얼음 저장 그릇/통의 관리:

1. 얼음 저장 그릇/통을 비워 주십시오. 필요 시 미지근한 물로 얼음을 녹이십시오.

참고: 저장실의 얼음을 부수기 위해 날카로운 도구는 절대 사용하지 마십시오. 저장실에 손상을 입거나 얼음 디스펜서의 기계적 작동에 손상을 입힐 수 있습니다.

2. 자극성이 적은 세제로 닦고 잘 헹군 후에 완전히 말려 주십시오. 독한 연마제나 용해제는 절대 사용하지 마십시오.

기억하십시오:

- 첫 얼음이 만들어지기까지 24시간이 필요합니다.
- 첫 세 번째까지 만들어진 얼음은 버림으로써 불순물이 없도록 하십시오.
- 자동 제빙기에 공급되는 물이 만들어지는 얼음의 질을 좌우합니다.
- 자동 제빙기에 급수원으로 연수가 공급되지 않기를 권장합니다. 물을 부드럽게 하는 화학물질 (예, 소금 등)이 자동 제빙기의 부품을 손상시킬 수 있고 얼음의 질을 떨어뜨립니다. 연수 외에 급수원이 없다면 물을 부드럽게 하는 물질이 적절히 사용되고 관리가 잘 되도록 하십시오.
- 얼음이 구석에 붙어 있는 것은 정상입니다. 쉽게 떨어집니다.

- **스타일 1** 자동 제빙기의 경우, 강제적으로 손잡이 스위치를 올리거나 내리지 마십시오.
- 자동 제빙기나 얼음 저장실 위와 안쪽에 아무것도 보관하지 마십시오.

냉장고의 특징

모델에 따라 다음의 특징들을 모두 또는 일부 갖추고 있습니다. 제품 액세서리로 별도 구입이 가능한 품목은 "액세서리"로 표시되어 있습니다. 어떤 액세서리는 일부 모델에 맞지 않을 수도 있으므로 구입을 희망하시는 경우, 걸장의 수신자 부담 전화번호로 전화하시거나 "액세서리" 부분을 참조하십시오.

유리로 만든 선반이나 덮개에 대한 중요한 안내사항:

유리로 만든 선반이나 덮개가 차가울 때, 더운 물로 닦지 마십시오. 선반이나 덮개는 급격한 온도변화를 받거나 부딪치면 깨질 수도 있습니다. 사용자 안전을 위해 깨어지는 경우 작게 깨어지는 유리가 사용되었습니다. 유리선반과 덮개는 무거운 것이 떨어뜨리지 않도록 유의하십시오.

냉장고 선반

모델에 따라 유리로 된 선반과 철사로 된 선반이 있습니다. 유사한 음식을 함께 저장하고 선반을 조정하여 서로 다른 높이의 그릇들을 정돈함으로써 냉장고 문을 열고 있는 시간을 줄여 에너지를 절약할 수 있습니다.

슬라이드식 선반 (일부 모델에 해당)

금속 틀에서 선반 분리하기 / 재 설치하기:

1. 선반이 멈출 때까지 잡아당겨 주십시오. 선반 앞 부분을 약간 들어 올리면서 선반을 당겨 빼내 주십시오.
2. 다시 금속 틀 홈에 선반을 끼우고 멈춤 부분을 지나서 끝까지 밀어 넣어 주십시오.

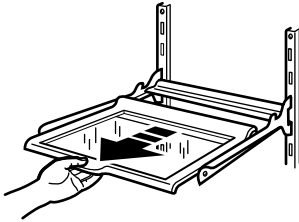

선반과 선반 틀

선반 / 틀 분리하기 / 재 설치하기:

1. 선반 / 틀 앞쪽을 약간 들어 선반 지지대로부터 빼냄으로써 선반 / 틀을 분리하십시오.
2. 선반 뒤쪽의 갈고리를 선반 지지대에 놓고 선반 뒤쪽 갈고리가 선반 지지대에 들어갈 때까지 선반 앞부분을 위로 올림으로써 선반 / 틀을 재 설치하십시오. 선반이 제대로 안전하게 놓였는지 확인하십시오.

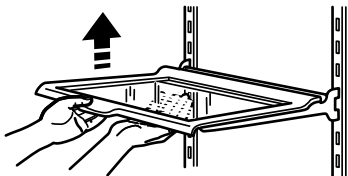

개폐 선반 (일부 모델에 해당)

선반을 들어 올리고 내리기:

1. 선반의 아래쪽 앞부분에 있는 레버를 앞으로 당기고 선반이 수직 위치에 고정될 때까지 들어 올림으로써 선반을 들어 올리십시오.
2. 선반이 제 위치에 견고하게 놓일 때까지 선반을 내리십시오.

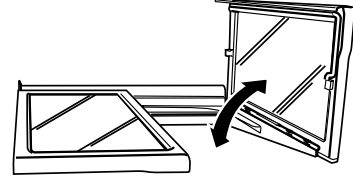

개폐 조절 선반 (일부 모델에 해당)

선반을 들어 올리고 내리기:

1. 선반을 올리기 위해서는 선반을 뒤쪽 아래로 밀어 폭을 반으로 줄이십시오 (아래쪽 선반에 큰 품목을 저장하고자 할 때도 위와 같이 선반을 조정합니다).
2. 선반의 앞부분을 뒷면 벽으로부터 제 위치에 고정될 때까지 들어 올리십시오. 선반을 제 위치로 내리십시오.
3. 선반 앞 부분을 제 위치에 놓일 때까지 앞으로 당기십시오.

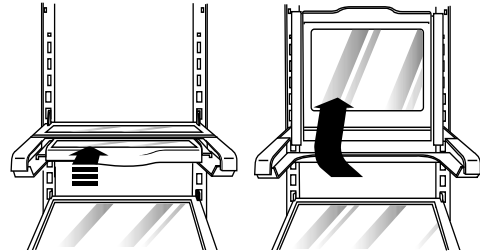

스낵 보관실 (일부 모델에 해당)

스낵 보관실은 건포도, 땅콩종류, 잼 등의 작은 품목을 일반 냉장고 온도로 보관합니다.

스낵 보관실 분리 / 재 설치하기:

1. 멈추어질 때까지 스낵 보관실을 곧바로 잡아당기십시오. 앞부분을 들어 서랍을 빼내십시오.
2. 스낵 보관실을, 멈추어지는 부분을 지나 제 위치로 밀어 넣어 재 설치하십시오.

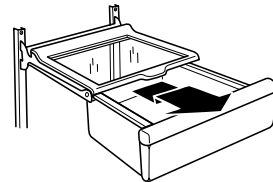

전환가능한야채/육류용서랍, 야채용 서랍과 덮개 (일부 모델에 해당)

야채용 서랍과 전환 가능한 야채 육류용 서랍

서랍 분리 및 재 설치하기:

1. 야채나 육류용 서랍을 멈추어질 때까지 곧바로 빼내어 주십시오.
한 손으로 서랍의 밑 부분을 받치고 다른 손으로 서랍의 앞면을 들어 서랍을 빼내어 주십시오.
2. 야채나 육류용 서랍을 뒤로 멈춤 부분을 지나 끝까지 밀어 재 설치해 주십시오.

야채용 서랍 또는 야채/육류용 서랍 덮개

서랍 덮개 분리 및 재 설치하기:

1. 야채나 육류용 서랍을 빼내십시오. 덮개 유리의 가운데 부분을 플라스틱을 위로 올려질 때 까지 들어 올리십시오. 유리를 단단히 쥐고, 조심스럽게 유리를 앞쪽으로 빼내십시오.
2. 야채용 서랍덮개 틀을 들어올려 빼내십시오. 육류용 서랍덮개를 분리하기 위해 위 과정을 반복하십시오.

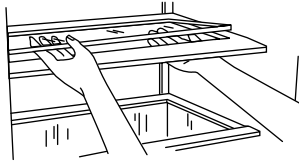

3. 육류용 서랍덮개 틀을 냉장고 양쪽 벽 지지대 위에 놓고 덮개 틀의 앞부분을 내려 제 위치에 놓음으로 재 설치하십시오.
4. 유리의 뒷부분을 덮개 틀에 밀어넣고 앞부분을 내리십시오. 야채용 서랍덮개를 재 설치하기 위해 위 과정을 반복하십시오.

전환가능한야채/육류용 서랍 온도 조절기

전환 가능한 야채/육류용 서랍의 온도는 육류 또는 야채에 적합하게 조절될 수 있습니다. 냉장 팬 내의 공기를 차갑게 하는 것은 "특정 부위" 만 어는 것을 방지하고 국제 가축협회와 축산협회에서 권장한 육류저장 온도인 섭씨 -2 도 ~0 도 에서 보관할 수 있도록 조절될 수 있습니다.

중요사항: 신선함을 더 오래가게 하기 위해서 육류를 공기가 안 통하고, 습기가 생기지 않는 물질로 잘 포장해서 냉장 시켜 주십시오. 권장된 대로 육류를 저장하십시오.

온도조절기 설정하기

전환 조절기는 육류용 가장 낮은 온도로 미리 설정되어 있습니다.

조절기 설정 바꾸기: 필요에 따라 조절기를 오른쪽이나 (더 차갑게) 왼쪽으로 (덜 차갑게) 움직여 주십시오.

야채 저장하기: 조절기를 맨 왼쪽에 위치한 VEG 지점으로 움직여 가장 적절한 온도로 야채를 보관하십시오. (육류보다 높은 온도에서 보관해야 됩니다.)

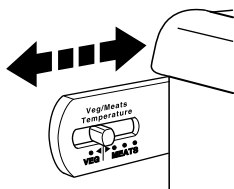

중요사항: 음식이 얼기 시작하면, 조절기를 왼쪽으로 (덜 차갑게) 움직여 주십시오. 저장된 음식의 온도가 바뀔 시간을 주기위해 다음 설정할 때까지 24 시간의 여유를 주십시오.

육류 저장 가이드

공기나 물기가 들어가지 않도록 잘 밀폐된 경우 원래 포장대로 보관해 주십시오. 필요한 경우 재포장해 주십시오. 저장기간은 아래 내용을 참고해 주십시오. 권장기간 이상 육류를 저장할 경우 냉동해 주십시오.

생선과 조개구입한 일자에 사용하십시오
닭고기, 같은 고기, 잡육 (간 등) 1-2 일
냉동육, 스테이크, 불고기 3-5 일
절이거나 훈제한 고기 7-10 일

사용하고 남은 재료 - 남은 식품들은 비닐 랩이나 알루미늄 호일에 싸서 보관하십시오. 밀폐용 플라스틱 용기도 사용하실 수 있습니다.

야채용 서랍, 습도 조절기

(일부 모델에 해당)

밀폐형 야채용 서랍의 습도를 조절할 수 있습니다. LOW에서 HIGH 까지 조절할 수 있습니다.

LOW(열림)로 맞추면 축축한 공기를 야채용 서랍에서 빼내주어 껍질 있는 과일과 야채저장에 좋습니다.

- 과일: 씻은 후 물기를 빼고 비닐봉지에 담아 보관하거나 야채용 서랍에 보관하십시오. 딸기종류는 사용 전까지 씻거나 꼭지를 따지 마십시오. 딸기종류는 원래의 포장용기에 담긴 대로 야채용 서랍에 넣거나 느슨하게 묶은 종이봉지에 담아서 선반에 보관해 주십시오.

- 껍질 있는 채소: 비닐봉지 및 플라스틱 용기에 담아 야채용 서랍에 보관하십시오.

HIGH (닫힘)로 맞추면 축축한 공기를 야채용 서랍에 가두어 신선한 잎 줄기 채소저장에 좋습니다.

- 잎줄기 채소: 차가운 물에 씻어 물기를 빼고 시들거나 탈색된 부위를 다듬거나 떼어 내십시오. 비닐봉지나 플라스틱 용기에 담아 야채용 서랍에 보관하십시오.

습도 조절기 위치:

- 야채용 서랍의 습도 조절 (스타일 1- 왼쪽에)
- 야채용 서랍 덮개의 습도 조절 (스타일 2- 오른쪽에)

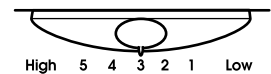
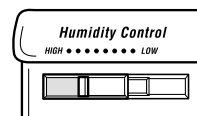

포도주 또는 캔 음료/병 걸이

(일부 모델에 해당 - 액세서리)

포도주 병 걸이 (왼쪽) 캔 음료/병 걸이 (오른쪽) 분리 및 재 설치:

1. 병 걸이를 바르게 잡아당겨 선반으로부터 빼내십시오.
2. 냉장실 내벽과 선반사이로 병 걸이를 밀어넣어 재 설치하십시오.

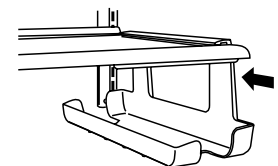
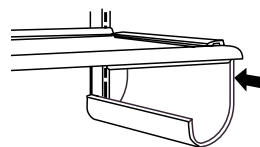

다용도 그릇

(일부 모델에 해당 - 액세서리)

참고: 계란을 오래 보관할 경우, 덮개가 덮인 그릇에 보관하거나 원래의 포장대로 내부 선반에 놓아 보관하십시오.

냉동실의 특징

모델에 따라 다음의 특징들을 모두 또는 일부 갖추고 있습니다. 제품 액세서리로 별도 구입이 가능한 품목은 "액세서리"라 표시되어 있습니다. 어떤 액세서리는 일부 모델에 맞지 않을 수도 있으므로 구입을 원하시면 걸장의 수신자 부담 전화번호로 전화하시거나 "액세서리" 부분을 참조하십시오.

냉동실 선반

(선반 수는 모델에 따라 다름)

선반 분리하고 재 설치하기:

1. 지지대로부터 선반을 들어 올려 주십시오.
2. 선반 지지 홈으로부터 선반을 빼내 주십시오.
3. 위의 순서를 꺼꾸로 선반을 재 설치해 주십시오.

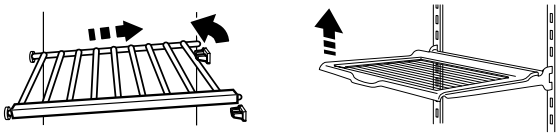

냉동식품 저장가이드

저장기간은 식품의 종류와 질, 포장재료(공기가 안 통하고 습기가 생기지 않아야 함), 온도등에 의해 달라집니다. 포장 내부에 얼음 결정이 생기는 것은 정상입니다. 음식물내의 습기와 포장 내부의 공기가 응축되어 얼음 결정이 생성되는 것입니다.

24시간 내에 냉동할 수 있는 양(냉동실 공간 1리터당 907-1350그램 보다 적은 양) 이상을 넣지 마십시오. 식품 사이 사이에 공기가 잘 순환될 수 있도록 충분한 공간을 두십시오. 냉동실 문이 잘 닫힐 수 있도록 앞부분에 충분한 공간을 두십시오.

식품 냉동 준비과정에 관한 세부사항은 냉동실 사용설명서나 권위 있는 요리책을 참고하십시오.

냉동실 바스켓 또는 통

(일부 모델의 경우는 플라스틱 통)

냉동실 바스켓 또는 통은 냉동실 선반에서 미끄러지기 쉬운 봉지에 포장된 얼은 과일과 야채를 저장하기에 편리한 곳입니다.

냉동실 바스켓 또는 통 분리/재 설치하기:

1. 냉동실 바스켓 또는 통을 멈출 때까지 당겨 주십시오.
2. 앞쪽을 들어 바스켓 또는 통을 완전히 빼내어 주십시오.



3. 냉동실 바스켓 또는 통을 옆 벽에 설치된 레일에 걸고 앞쪽을 약간 들어 멈춤 부분을 넘어 제 위치에 놓일 때까지 밀어넣어 재 설치해 주십시오.

냉장고 문 특징

모델에 따라 다음의 특징들을 모두 또는 일부 갖추고 있습니다. 제품 액세서리로 별도 구입이 가능한 품목은 "액세서리"라 표시되어 있습니다. 어떤 액세서리는 일부 모델에 맞지 않을 수도 있으므로 구입을 원하시면 걸장의 수신자 부담 전화번호로 전화하시거나 "액세서리" 부분을 참조하십시오.

문쪽 선반 가로대

청소 시 선반 가로대를 떼어낼 수 있습니다.

스냅식 선반 가로대

스냅식 선반 가로대 분리/재 설치하기:

1. 가로대를 빼내기 위해 가로대의 앞부분을 살짝 밀며 안쪽 탭을 빼내 주십시오. 다른 쪽도 이 과정을 반복해 주십시오.
2. 문 양쪽에 있는 홈과 스냅식 칸을 나란히 놓고 그림과 같이 선반 가로대를 탭에 꼭 끼어 넣어 가로대를 재 설치 하십시오.



삽입식 선반 가로대

삽입식 선반 가로대 분리/재 설치하기:

1. 선반 가로대의 양 끝을 위로 바르게 당겨 선반 가로대를 뽑아 내십시오.
2. 선반 가로대를 문에 있는 홈에 밀어넣고 멈출 때까지 밀어넣어 선반 가로대를 재 설치하십시오.

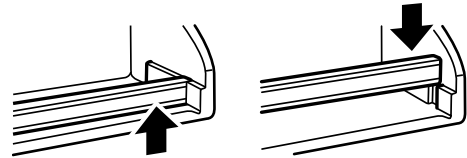

캔 음료 걸이와 문에 부착된 저장 그릇

(일부 모델에 해당)

참고: 캔 음료 걸이는 일부 모델의 경우 액세서리로 구입이 가능합니다.

캔 음료 걸이/저장 그릇의 분리/재 설치하기:

1. 음료 걸이/그릇을 위로 들어올려 곧바로 빼내십시오.
2. 원하는 높이의 홈 위로 음료 걸이/그릇을 밀어넣고 멈출 때까지 내려 음료 걸이/저장 그릇을 재설치 하십시오.

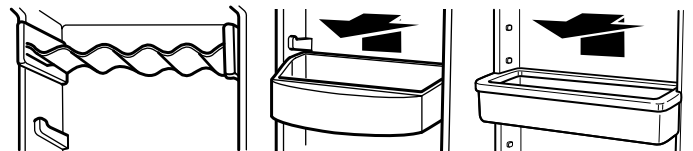

냉장고 관리

청소방법

⚠ 주의



폭발위험

**불가연성 세제를 사용하십시오.
사망, 폭발, 화재의 위험이 있습니다.**

냉장실과 냉동실은 자동으로 성애가 제거됩니다. 그러나 냄새가 배는 것을 막기 위해 한 달에 한 번 가량 청소해 주십시오. 음식물을 흘렸을 경우에는 즉시 닦아내 주십시오.

냉장고 청소하기

1. 전원 플러그를 뽑거나 전원을 차단해 주십시오.
2. 선반, 야채용 서랍 등 분리 가능한 부속품들을 모두 빼내 주십시오.
3. 내부와 분리 가능한 부품들을 닦고, 행구고 완전히 말려 주십시오. 깨끗한 스폰지나 부드러운 천에 중성세제를 탄 미지근한 물을 사용해 주십시오.
 - 플라스틱 부품, 내부와 문틈과 패킹에 유리창용 스프레이, 연마용 세제, 인화성 액체, 세척용 왁스, 농축세제, 표백제나 석유 성분이 있는 세제와 같은 독하거나 거친 세제를 사용하지 마십시오. 종이타월, 연마용 패드나 거친 도구를 사용하지 마십시오. 흠집이 생기거나 재질에 손상을 입힐 수 있습니다.
 - 냄새를 없애기 위해 미지근한 물에 베이킹 소다를 섞어 내부 벽을 닦아 주십시오. (0.95 리터당 26 그램)
4. 스테인레스 스틸과 페인트칠이 된 금속 외벽은 깨끗한 스폰지나 부드러운 천에 중성세제를 탄 미지근한 물로 닦아 주십시오. 독하거나 거친 세제를 사용하지 마십시오. 부드러운 천으로 완전히 물기를 닦아내십시오. 페인트칠이 된 금속 외벽의 보호를 위해 깨끗하고 부드러운 천으로 가전제품 왁스 (또는 자동차용 왁스) 를 발라 주십시오. 플라스틱 부분에는 왁스를 바르지 마십시오.

참고: 스테인레스 스틸로 된 냉장고를 새것처럼 보이게 하고 작은 손상이나 자국을 제거하기 위해서는 제조 회사에서 승인한 스테인레스 스틸용 세정제나 광택제를 사용하여 주십시오.

중요 사항: 이 세정제는 스테인레스 스틸 부품에만 사용하여 주십시오!

장식품, 디스펜서 덮개, 문 가스켓 등과 같은 플라스틱 부품에는 스테인레스 스틸용 세정제나 광택제가 접촉하지 않도록 하여 주십시오. 만약 접촉하게 된 경우에는 스폰지에 중성세제를 탄 미지근한 물을 묻혀서 플라스틱 부품을 닦아 주십시오. 부드러운 천으로 완전히 닦아 주십시오. 세정제를 주문하려면, "액세서리" 부분을 참고하십시오.

5. 정상적인 가정 사용의 경우 정기적인 냉각기 코일 청소가 필요 없습니다. 주변이 특별히 기름이 많거나, 더럽거나, 애완동물의 출입이 빈번한 경우 최대 효율을 유지하기 위해, 냉각기 코일을 2~3 개월에 한번씩 청소하여 주십시오.

냉각기 코일을 청소해야 될 경우:

- 하단 그릴을 떼어 내십시오. ("하단 그릴" 또는 "냉장고 문 분리하기" 참조).
- 부드러운 솔이 장착된 진공 청소기를 이용하여 그릴과 그릴 뒷부분, 그리고 냉각기 코일 전면을 청소하여 주십시오.
- 청소가 끝나면 하단 그릴을 다시 끼우십시오.

6. 냉장고 플러그를 꽂거나 전원을 연결시켜 주십시오.

실내등 전구교체

참고: 모든 가전제품 전구가 냉장고에 다 맞지는 않습니다. 같은 크기, 모양, 전압의 전구로 교체하십시오. 디스펜서용 전등은 강력한 10-watt 전구가 요구됩니다. 그 외는 40-watt 가전제품 용 전구를 쓰시면 됩니다. 교체전구는 대리점에서 구입하실 수 있습니다.

1. 전원 플러그를 뽑거나 전원을 차단해 주십시오.
2. 필요 시 그림과 같이 전등 보호막을 떼어 내십시오.

참고: 전등 보호막을 닦으려면 액체세제와 미지근한 물로 씻으십시오. 행구고 잘 말리십시오.
3. 전구를 빼내고 같은 크기, 모양, 전압의 전구로 갈아 끼우십시오.
4. 전등 보호막을 그림과 같이 다시 끼우십시오.
5. 전원 플러그를 꽂거나 다시 전원을 연결시켜 주십시오.

디스펜서용 전등 (일부 모델에 해당)

디스펜서를 통해 손을 뺀 전구를 빼내고 갈아 끼워 주십시오.

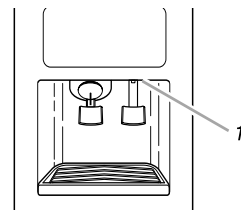

1. 디스펜서용 전등

냉장실 조절 판 전등

냉장실 조절 판 뒤로 손을 뺀 전구를 빼내고 갈아 끼워 주십시오.

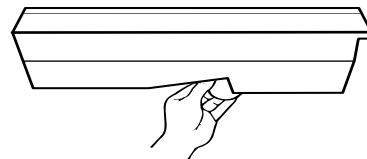

냉장실 야채용 서랍 전등 또는 냉동실 상부 전등 (일부 모델에 해당)

- 전등 보호막 상단의 중앙을 잡고 한 쪽 방향으로 조금씩 돌리며 앞쪽으로 당겨 주십시오. 필요 시 보호막을 빼내기 위해 맨 위의 야채용 서랍을 빼내십시오.
- 냉장실이나 냉동실 안쪽의 흠에 보호막 한 쪽 끝의 버팀대를 끼워넣어 전등 보호막을 재 설치 해 주십시오. 그리고 다른 한 쪽 끝에 있는 버팀대를 끼워넣기 위해 보호막 중앙을 조심스럽게 구부러 주십시오.

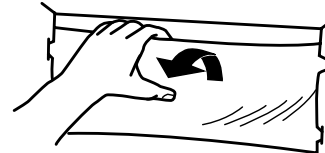

휴가

휴가철 여행 중, 냉장고의 전원을 켜 놓으려면, 다음과 같은 유의사항을 지켜 주십시오.

1. 변질되는 식품은 모두 사용하고 다른 품목들은 냉동시켜 주십시오.
2. 자동 제빙기가 설치되어 있는 경우 :
 - 제빙기의 스위치를 OFF (위) 위치로 올려 주십시오 .
 - 제빙기에 연결된 수도 공급기를 꺼 주십시오 .

3. 얼음 용기를 비워 주십시오 .

휴가철 여행 중, 냉장고의 전원을 꺼 놓으려면, 다음과 같은 사항을 지켜 주십시오 .

1. 냉장고에 있는 모든 식품을 치워주십시오 .
2. 자동 제빙기가 설치되어 있는 경우 :
 - 적어도 하루 전에 제빙기가 연결된 수도 공급기를 꺼 주십시오 .
 - 마지막 얼음이 떨어진 후, 제빙기의 스위치를 OFF(위) 위치로 올려 주십시오 .
3. 사용자가 가지고 있는 냉장고의 종류에 따라 온도 조절기 (또는 종류에 따라 냉장고 조절 장치) 를 OFF(끄) 해 주십시오 . " 조절 장치 설정 및 사용 " 을 참고해 주십시오 .
4. 냉장고를 청소하고 , 닦고 잘 건조 시켜 주십시오 .
5. 고무나 나무토막을 냉장실과 냉동실 문 위쪽에 테이프로 붙여서 내부로 공기가 충분히 들어갈 수 있도록 해주십시오 . 냄새와 곰팡이 생성을 막아줍니다 . 고무나 나무 토막이 틈을 막기 위한 패키징을 손상치 않게 유의하십시오 .

이사 시

냉장고를 이사한 집으로 이동할 경우, 다음과 같은 순서를 따르십시오 .

1. 자동 제빙기가 설치되어 있는 경우 :
 - 적어도 하루 전에 제빙기가 연결된 수도 공급기를 꺼 주십시오 .
 - 냉장고 후면에서 수도관을 분리하십시오 .
 - 마지막 얼음이 떨어진 후, 제빙기의 스위치를 OFF(위) 위치로 올려 주십시오 .
2. 냉장고에 있는 모든 음식을 치우고 냉동 식품은 드라이 아이스에 저장하십시오 .
3. 사용자가 가지고 있는 냉장고의 종류에 따라 온도 조절기 (또는 종류에 따라 냉장고 조절 장치) 를 OFF(끄) 해 주십시오 . " 조절 장치 설정 및 사용 " 을 참고해 주십시오 .
4. 냉장고의 전원 플러그를 뽑아 주십시오 .
5. 하단 그릴 뒷면에 위치한 성에 제거 판에서 물을 비워 주십시오 .
6. 청소하고 , 닦고 완전히 말려 주십시오 .
7. 분리 가능한 부품들을 모두 떼내어 잘 포장하고, 함께 테이프로 묶어 이동 중 흔들리지 않도록 하십시오 .
8. 모델에 따라, 냉장고의 앞 부분을 높여서 더 쉽게 움직이게 하십시오 . 또는, 수평 조절 다리를 나사로 조여 바닥이 긁히지 않게 하십시오 (" 냉장고 문 닫기 " 참고) .
9. 문을 닫아 테이프로 고정시키고 전원 코드는 냉장고 본체에 테이프로 붙이십시오 .

이사한 후 " 냉장고 설치 방법 " 에 따라 모든 것을 제 자리에 끼우십시오 . 또한 자동 제빙기가 있는 경우, 수도관을 연결하는 것을 잊지 마십시오 .

냉동실 상부 전등 (일부 모델에 해당)

- 전등 보호막의 옆 부분을 잡고 중앙을 향해 압착하면서 보호막을 앞으로 당겨 전등 보호막을 빼내십시오 .
- 냉동실 안 쪽의 홈에 버팀대를 끼워 넣어 보호막을 설치하십시오 . 보호막이 제 위치에 놓일 때 까지 밀어 주십시오 .

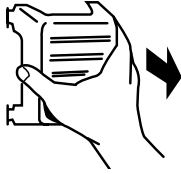

얼음 저장실 아래 냉동실 하부 전등 (일부 모델에 해당)

- 전등 보호막의 옆 부분을 잡고 중앙을 향해 압착하면서 전등 보호막을 빼내십시오 . 보호막의 옆 갈고리가 냉동실 안 쪽 홈으로부터 빠져나오면 보호막을 당겨 빼십시오 .
- 보호막의 양 옆을 가운데를 향해 눌러 옆 갈고리가 안쪽 홈에 들어가게 함으로 전등 보호막을 재설치 하십시오 . 옆 갈고리가 제 위치에 들어간 후 , 앞 쪽 버팀대를 홈에 끼워 넣으십시오 .

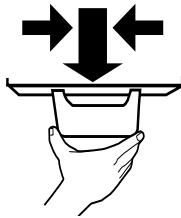

맨 위의 냉동실 바스켓 뒤쪽의 냉동실 하부 전등 (일부 모델에 해당)

- 모델에 따라, 맨 위의 냉동실 바스켓이나 맨 위의 냉동실 바스켓용 선반을 떼어 내십시오 . 전등 보호막 맨 위의 나사를 떼어냄으로써 보호막을 빼내십시오 . 왼쪽 탭이 냉동실 벽으로부터 빠져 나올 때까지 조심스럽게 보호막을 돌려 주십시오 .
- 냉동실 벽에 왼쪽 탭을 끼워 넣음으로써 보호막을 재 설치하십시오 . 위쪽 탭과 나사구멍을 맞춘 뒤 나사를 다시 끼워 주십시오 .

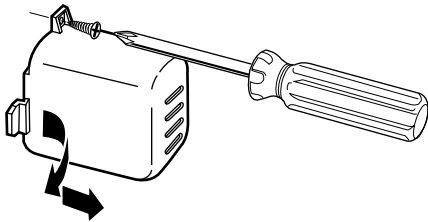

전원이 중단되는 경우

만일 전원 중단이 24 시간 이하일 경우에는 냉장고 문을 계속 닫아 두십시오 . (음식이 차고 얼어있는 상태로 유지되도록)

만일 24 시간 이상 전원이 중단될 경우에는, 아래 내용 중 적절한내용을 선택하여 시행하여 주십시오 :

- 모든 냉동식품을 꺼내 냉동 식품고에 저장하십시오 .
- 냉동실에 면적 28리터당 드라이 아이스 907그램을 넣어 두십시오 . 이를내지 나홀가량 냉동 상태를 유지할 수 있습니다 .
- 냉동 식품고나 드라이 아이스를 구할 수 없을 때는, 변질되는 음식을 모두 사용하거나 통조림으로 만드십시오 .

주의사항: 냉동실이 꼭 찬 경우 안 찬 경우보다 냉동이 더 오래 유지될 수 있습니다 . 요리된 식품보다는 육류가 가득찬 경우 냉동이 더 오래 갑니다 . 음식물에 얼음 결정이 있는 경우 질과 향에 영향이 있더라도 다시 냉동될 수 있습니다 . 음식물의 상태가 좋지 않을 경우 처분해 주십시오 .

문제 해결 요령

불필요한 서비스 비용을 줄이기 위해 다음의 해결 요령을 먼저 따라 주십시오.

냉장고가 작동하지 않을 경우

- **전원 플러그가 꽂혀 있지 않을 경우?** 접지된 플러그에 전원코드를 꽂아 주십시오.
- **퓨즈가 나갔거나 회로 차단기가 작동했을 경우?** 퓨즈를 교체하거나 회로를 재작동시켜 주십시오.
- **냉장실 또는 냉동실 조절장치가 OFF 에 있을 경우?** " 조절 장치 설정 및 사용 " 을 참고해 주십시오.
- **성에 제거가 되고 있을 경우?** 30 분 후에 냉장고가 작동하는지 확인해 주십시오. 본 제품은 정기적으로 자동 성에 제거를 하게 되어 있습니다.
- **냉장고가 냉각을 안 시키는 경우?** 디지털 조절 장치를 갖춘 모델의 경우, 다시 설정하기 위해 OFF 했다 ON 하십시오. " 조절 장치 설정 및 사용 " 부분을 참조하십시오. 위의 방법으로 해결할 수 없으면 서비스를 요청하십시오.

실내등이 작동하지 않을 경우

- **전원 플러그가 꽂혀 있지 않을 경우?** 접지된 플러그에 전원코드를 꽂아 주십시오.
- **전구가 소켓 내에 제대로 끼워지지 않았거나 나갔을 경우?** "실내등 전구 교체 " 를 참고하십시오.

성에 제거 판에 물기가 있을 경우

- **냉장고 성에가 제거되고 있는 경우?** 물기는 곧 증발할 것입니다. 물이 성에 제거 판으로 떨어지는 것은 정상입니다.
- **평상시보다 습기가 많을 경우?** 성에 제거 판에 있는 물이 증발하는데 더 오랜 시간이 걸리게 됩니다. 습도가 높을 경우 정상적인 현상입니다.

모터가 너무 오래 작동하는 것 같은 경우

- **주위 온도가 보통 이상으로 높은 경우?** 모터는 주위 온도가 높을 경우 더 오래 작동합니다. 보통 온도일 때 40-80% 의 시간동안 모터가 가동합니다. 온도가 높을 경우 더 오래 가동하게 됩니다.
- **많은 양의 식품을 추가로 넣은 경우?** 많은 양의 식품을 추가로 넣으면 냉장고의 온도가 올라갑니다. 냉장고를 다시 냉각하기 위해 모터가 더 장시간 가동되는 것은 정상입니다.
- **문을 자주 여는 경우?** 문을 자주 열면 모터가 더 장시간 작동되게 됩니다. 에너지 절약을 위해 필요한 것을 한꺼번에 꺼내도록 하고 찾기 쉽게 식품을 정리하고 사용 후에는 바로 문을 닫아 주십시오.
- **조절 장치들이 주위 환경에 알맞게 맞추어지지 않았을 경우?** "조절 장치 설정 및 사용 " 을 참고해 주십시오.
- **냉장고 문들이 완전히 닫히지 않았을 경우?** 문을 꼭 닫아 주십시오. 문이 잘 닫히지 않는 경우 다음에 나오는 "문이 완전히 닫히지 않을 경우 " 를 참고하십시오.
- **냉각기 코일이 더러울 경우?** 공기 순환을 막아 모터 작동을 더 오래 하게 합니다. 냉각기 코일을 청소하십시오. "냉장고 청소 방법 " 을 참고하십시오.

- **냉장고 문들의 패키징이 문 테두리에 잘 봉인되어 있지 않을 경우?** 이 일에 적임자나 기술자에게 문의하십시오.

참고: 본 제품은 효율성이 높은 모터를 사용했기 때문에 종전 제품보다 장시간 작동합니다.

소음이 너무 심한 것 같은 경우

- **냉장고에서 나는 소음은 정상적인 소리일 수 있습니다.** " 정상 발성음 " 을 참조하십시오.

제빙기에서 얼음이 만들어 지지 않거나 필요한 양의 얼음이 만들어 지지 않는 경우

- **제빙기가 설치된 직후일 경우?** 얼음 만들기 가 제대로 시작되기 위해서는 72 시간이 필요합니다. 냉장고가 냉각된 후에는 24 시간마다 70 내지 120 개의 사각 얼음을 만들어 냅니다.
- **냉동실 온도가 얼음을 만들 수 있을 만큼 낮지 않을 경우?** 자동 제빙기가 얼음을 만들어 내기 위해 연결된 후 24 시간을 기다려 주십시오. " 조절 장치 설정 및 사용 " 을 참고하십시오.
- **제빙기 스위치가 OFF(위) 위치에 있는 경우? (일부 모델에 해당)** 스위치를 ON(아래) 위치로 내려 주십시오. "자동 제빙기와 얼음 저장 그릇 / 통 " 부분을 참고해 주십시오.
- **자동 제빙기 스위치가 OFF(오른쪽) 위치에 있는 경우? (일부 모델에 해당)** 자동 제빙기 스위치를 ON(왼쪽) 위치로 바꿔 주십시오. " 자동 제빙기와 얼음 저장 그릇 / 통 " 부분을 참고해 주십시오.
- **냉장고에 연결되어 있는 수도관이 잠겨 있을 경우?** 수도 밸브를 열어 주십시오. " 급수원 연결 " 부분을 참고해 주십시오.
- **제빙기 얼음 용기에 물이 있거나 얼음이 만들어 지지 않았던 경우?** 냉장고가 급수원에 연결되어 있는지, 밸브가 열려 있는지 확인하십시오. " 급수원 연결 " 부분을 참조하십시오.
- **자동 제빙기 얼음 배출구에 얼음이 막혀 있는 경우?** 내부 얼음 저장 그릇이 있는 모델의 경우, 플라스틱 기구로 구멍으로부터 얼음을 빼내 주십시오. 냉동실 문에 위치한 얼음 저장 통이 있는 모델의 경우, 냉동실 내부의 위쪽 왼쪽에 있는 얼음 저장 그릇 감지기 문을 누름으로써 자동 제빙기에 닿을 수 있게 됩니다. 감지기 문을 누르는 동안, 자동 제빙기 서비스를 위한 문을 열어 올리고 플라스틱 기구로 구멍으로부터 얼음을 빼내 주십시오. " 자동 제빙기와 얼음 저장 그릇 / 통 " 부분을 참고해 주십시오.
- **많은 양의 얼음을 사용한 직후일 경우?** 제빙기가 다시 얼음을 만들려면 24시간이 필요합니다.
- **조절 장치들이 제대로 맞추어 있지 않을 경우?** " 조절 장치 설정 및 사용 " 부분을 참조하십시오.
- **냉장고의 필터가 제대로 설치되어 있지 않은 경우?** 필터가 막히거나 설치가 잘못되어 있을 수도 있습니다. 우선 필터 설치 가이드에 따라 필터가 제대로 설치되고 막히지 않았는지를 확인해 주십시오. 만일 설치에 문제가 없고 막히지도 않았다면 기술자에게 문의하십시오.

참고: 위의 내용에 해당 사항이 없는 경우 수도관에 문제가 있을 수 있습니다. 서비스 회사에 문의하십시오.

얼음에 이상한 맛이나 냄새, 또는 회색 빛깔이 날 경우

- **배관 연결을 새로 함에 따라 얼음의 색깔과 맛이 변했을 경우?** 처음에 만들어진 얼음을 버리십시오.
- **오랫동안 얼음을 저장했을 경우?** 오래된 얼음을 버리고 새로 만드십시오.
- **냉동실과 얼음 저장 용기를 청소해야 할 경우?** "냉장고 청소 방법 " 과 " 자동 제빙기와 얼음 저장 그릇 / 통 " 을 참고해 주십시오.

- **냉장실과 냉동실에 있는 식품들을 제대로 포장하지 않았을 경우?** 저장된 음식간에 냄새가 배는 것을 방지하기 위해 공기가 통하지 않고 습기가 생기지 않는 재질로 포장하십시오.
- **물에 황과 같은 미네랄이 함유된 경우?** 미네랄을 분리하는 필터를 설치해야 될 수도 있습니다.
- **냉장고의 필터가 제대로 설치되어 있지 않은 경우?** 얼음의 색깔이 회색 빛이 나거나 거무스름해지면, 정수 여과 장치를 청소해 주어야 합니다. 냉수 공급 디스펜서 안으로 정수 시스템을 청소하기 위해 (적어도 8내지 12 리터 또는 6내지 7 분 동안) 물을 통과시켜 주십시오. 색깔이 변한 얼음은 처분해 주십시오.

얼음 디스펜서가 제대로 작동하지 않을 경우

- **냉동실 문이 완전히 닫히지 않은 경우?** 문을 꼭 닫아 주십시오. 만약에 문이 꼭 닫히지 않으면, "문이 완전히 닫히지 않을 경우"를 참고해 주십시오.
- **얼음 저장그릇 / 통이 제대로 설치되어 있지 않을 경우?** 내부 얼음 저장 그릇이 있는 모델의 경우, 얼음 저장 그릇을 제 위치까지 밀어 넣어 주십시오. 바르게 넣지 않으면 끝까지 들어가지 않습니다. 잡아 당겨서 다시 설치해 주십시오. 냉동실 문에 위치한 얼음 저장 통이 있는 모델의 경우, 얼음 저장 통이 수평 되게 놓여야 합니다. 얼음 저장 통을 빼내기 위해서는 얼음 저장통의 오른쪽 옆에 있는 빼냄 단추를 누르고 바르게 들어 올리십시오. 얼음 저장 통이 바르게 놓이고 제 위치에 안정적하게 재 설치하십시오. "자동 제빙기와 얼음 저장 그릇 / 통"을 참고해 주십시오.
- **다른 종류의 얼음을 얼음 저장실에 넣었을 경우?** 오직 본 제품의 제빙기에서 만들어지는 얼음만 사용하여 주십시오. 만약에 다른 종류의 얼음이 더해졌을 경우에는 모든 얼음을 꺼내서 얼음 통로가 막히지 않았나 확인해 주십시오.
- **얼음 저장 그릇/통 안에 얼음이 얼어 뭉쳐 있을 경우?** 얼음 저장 그릇 / 통을 흔들어서 얼음들이 서로 떨어지게 해주십시오. 얼음이 서로 떨어지지 않으면, 저장실을 비우고 저장실이 다시 채워지도록 24 시간을 기다려 주십시오.
- **얼음 저장실 안쪽 나사 송곳 (금속 나선 용수철) 주변에 얼음이 녹아 붙어 있을 경우?** 얼음을 떼어내 버리고 얼음 저장 통을 깨끗이 청소해 주십시오. 저장실이 다시 채워지도록 24 시간을 기다리십시오. 날카로운 물건을 사용해 녹아 붙은 얼음을 떼어 내지 마십시오. 얼음 저장 통이 손상을 입을 수 있습니다.
- **얼음이 디스펜서 얼음 통로를 막고 있는 경우?** 플라스틱 기구로 통로에서 얼음을 떼어 내어 주십시오. 날카로운 물건을 사용해 녹아 붙은 얼음을 떼어 내지 마십시오. 손상을 입힐 수 있습니다.
- **얼음 디스펜서로부터 조각 얼음이 잘 배출되지 않는 경우?** 얼음 공급을 멈추십시오. 얼음 선택 버튼을 "Crushed(조각 얼음)"로부터 "Cubed(사각 얼음)"로 바꾸십시오. 얼음 디스펜서 레버를 단단한 잔으로 누르십시오. 사각 얼음이 제대로 공급되면 "crushed(조각 얼음)" 버튼을 누르고 다시 시도하십시오. "냉수 및 얼음 공급 디스펜서" 부분을 참조하십시오.
- **얼음 저장 통 안에 얼음이 없는 경우?** "제빙기에서 얼음이 만들어지지 않을 경우"를 참고해 주십시오.
- **디스펜서 레버를 너무 오래 누르고 있는 경우?** 디스펜서 레버를 놓아 주십시오. 디스펜서 레버를 너무 오래 누르고 있으면 얼음은 더 이상 공급되지 않습니다. 3 분 동안 기다리고 디스펜서를 다시 사용하십시오. (많은 양의 얼음 필요 시, 얼음 저장실에서 직접 꺼내 디스펜서 레버를 너무 오래 누르고 있지 않게 해 주십시오).

얼음 저장 통을 빼기 힘든 경우

- **얼음 저장 통을 빼기 힘든 경우 (일부 모델에 해당)?** 얼음 저장 통이 냉동실 문에 설치되어 있는 모델의 경우, "cubed(조각 얼음)"을 선택하십시오. 단단한 잔으로 디스펜서 레버를 잠깐만 눌렀다 떼십시오. 냉동실 문을 열고 얼음 저장 통에 있는 분리 버튼을 누르고 위로 들어 올리십시오. "자동 제빙기와 저장 그릇 / 통" 부분을 참조하십시오.

냉수 공급 디스펜서가 제대로 작동하지 않을 경우

- **물 공급 시스템이 가득 차지 않았을 경우?** 물 공급 시스템을 처음으로 사용하기 위해서는 물이 가득 차 있어야 합니다. 단단한 그릇으로 냉수 공급 디스펜서 레버를 물이 나오기 시작할 때까지 눌러 주십시오. 8-12 리터의 물을 공급하고 버림으로써 급수 시설을 깨끗이 하십시오. 급수 시설을 깨끗이 하기 위해서는 약 6-7 분이 걸리며 이 과정을 통해 공급선 내부의 공기를 제거하는데 도움을 줍니다. 일부 가정에서는 이 과정을 조금 더 반복하셔야 될 수도 있습니다. "냉수 및 얼음 공급 디스펜서" 부분을 참조 하십시오.
- **냉장고에 수도관이 연결되어 있지 않거나 연결되어 있는 수도관이 잠겨 있을 경우?** 냉장고에 수도관이 연결되고 밸브가 열려 있는지를 확인하십시오. "급수원 연결하기"를 참조 하십시오.
- **수도 잠금 밸브가 막히거나 제대로 설치되지 않은 경우?** "급수원 연결" 부분을 참고해 주십시오. 만일 설치에 문제가 없고 막히지도 않았다면, 서비스 회사나 기술자에게 문의해 주십시오.
- **가정용 수도 시설에 결함이 있는 경우?** 만약 결함이 있는 부분을 찾거나 있다고 생각하는 경우, 즉시 서비스 회사에 문의하십시오.
- **냉장고의 필터가 제대로 설치되어 있지 않은 경우?** 필터가 막히거나 설치가 잘못되어 있을 수도 있습니다. 우선 필터 설치 가이드에 따라 필터가 제대로 설치되고 막히지 않았는지를 확인해 주십시오. 만일 설치에 문제가 없고 막히지도 않았다면 기술자에게 문의하십시오.

물이나 얼음이 디스펜서로부터 새어 나올 경우

- **유리컵을 디스펜서로부터 너무 빨리 떼어 얼음을 떨어뜨리는 경우?** 디스펜서 레버를 놓은 후 유리컵을 2 내지 3 초 동안 더 들고 계십시오. 레버를 놓은 후에도 소량의 얼음이나 물이 더 공급될 수도 있습니다.
- **얼음이 통로에 끼어서 입구 뚜껑이 걸려 열려 있을 경우?** 얼음을 제거해 주십시오.
- **냉장고의 필터가 제대로 설치되어 있지 않은 경우?** 정수 여과 장치 수도관 내에 공기가 차 있어 물이 흘러내릴 수 있습니다. 물을 빼내서 수도관의 공기를 제거해 주십시오. 정상적인 디스펜서 사용을 통해 24내지 72 시간 안에 수도관의 공기는 제거됩니다.

디스펜서로부터 물의 공급량이 눈에 띄게 감소하는 경우

- **냉장고에 정수 필터가 설치되어 있을 경우?** 필터의 수명이 다했거나 제대로 설치되어 있지 않을 수 있습니다. 정수 필터를 빼내십시오. ("정수 시스템" 부분을 참조하십시오). 디스펜서를 다시 작동시키십시오. 만약 디스펜서로부터 물의 공급이 눈에 띄게 늘어나는 경우에는 필터를 교체하여 주십시오.

디스펜서의 냉수가 차갑지 않을 경우

- **냉장고가 새롭게 설치되었을 경우?** 24 시간을 기다려 냉장고가 완전히 차가워지게 해주십시오.
- **많은 양의 물이 한꺼번에 공급되었을 경우?** 24시간을 기다려 탱크가 완전히 차가워지게 해주십시오.
- **한동안 사용 안 했을 경우?** 처음으로 받은 물은 차갑지 않을 수 있습니다. 처음으로 받은 물은 버려 주십시오.

냉장실과 냉동실을 구분하는 부분의 온도가 높을 경우

자동 외부 습도 조절 장치의 작동으로 인한 정상적인 열 때문일 것입니다. 그래도 염려가 된다면, 서비스 회사에 문의해 주십시오.

온도가 너무 높을 경우

- **냉장실이나 냉동실의 공기 배출구가 막혔을 경우?** 냉기가 냉동실에서 냉장실로 흐르는 것을 막게 됩니다. 공기 흡입구를 막지 않도록 물건을 치워 주십시오. "공기 순환" 부분을 참고해 배출구의 위치를 확인하십시오.
- **문을 자주 여는 경우?** 문을 자주 여는 경우 냉장고 내부의 온도가 올라가게 됩니다. 냉장고 온도를 차게 유지하기 위해 필요한 것을 한꺼번에 꺼내도록 하고, 찾기 쉽게 식품을 정리하고, 사용 후에는 바로 문을 닫아 주십시오.
- **많은 양의 식품을 추가로 넣은 경우?** 많은 양의 식품을 추가로 넣으면 냉장고의 온도가 올라갑니다. 냉장고가 다시 정상 온도로 돌아가기 위해 몇 시간이 걸릴 수 있습니다.
- **조절 장치들이 주위 환경에 알맞게 맞추어 있지 않았을 경우?** "조절 장치 설정 및 사용"을 참고해 주십시오.
- **냉장고가 냉각을 안 시키는 경우?** 디지털 조절 장치를 갖춘 모델의 경우, 다시 설정하기 위해 OFF 했다 ON 하십시오. "조절 장치 설정 및 사용" 부분을 참조하십시오. 위의 방법으로 해결할 수 없으면 서비스를 요청하십시오.

내부에 습기가 찰 경우

- **공기 배출구가 막혀 있을 경우?** 공기 배출구를 막고 있는 물건들을 치워 주십시오. "공기 순환"을 참고해 배출구의 위치를 확인하십시오.
- **문(들)을 자주 여는 경우?** 습기가 차는 것을 막기 위해 필요한 것을 한꺼번에 꺼내도록 하고, 찾기 쉽게 식품을 정리하고, 사용 후에는 바로 문을 닫아 주십시오.
- **주위가 습한 경우?** 주위 공기가 습할 때 냉장고 안에 습기가 차는 것은 당연합니다.
- **식품의 포장재 제대로 되어 있지 않은 경우?** 모든 식품이 제대로 포장되었는지 확인해 주십시오. 저장 용기가 젖었을 때에는 닦은 후 넣어 주십시오.
- **조절 장치들이 주위 환경에 알맞게 맞추어 있지 않았을 경우?** "조절 장치 설정 및 사용"을 참고해 주십시오.
- **자동 성에 제거가 바로 완료되었을 경우?** 자동 성에 제거가 끝난 후 뒷벽에 이슬이 맺히는 것은 정상입니다.

문이 완전히 닫히지 않을 경우

- **저장 용기 때문에 문이 닫히지 않을 경우?** 자리를 덜 차지하도록 용기들을 재 배열해 주십시오.
- **얼음 저장 그릇 또는 통이 제대로 설치되어 있지 않을 경우?** 내부 얼음 저장 그릇이 있는 모델의 경우, 얼음 저장 그릇을 제 위치까지 밀어 넣어 주십시오. 바르게 넣지 않으면 끝까지 들어가지 않습니다. 잡아 당겨서 다시 설치해 주십시오. 냉동실 문에 얼음 저장 통이 있는 모델의 경우, 얼음 저장 통이 수평이 되게 놓여야 합니다. 얼음 저장 통을 빼내기 위해서는 얼음 저장통의 오른쪽 옆에 있는 빼냄 단추를 누르고 바르게 들어 올리십시오. 얼음 저장 통이 바르게 놓이고 제 위치에 안정적으로 재 설치하십시오. "자동 제빙기와 얼음 저장 그릇 / 통" 부분을 참고해 주십시오.
- **팬, 선반, 그릇 또는 바스켓 등이 제 위치에 있지 않은 경우?** 야채용 서랍 덮개와 모든 팬, 선반, 그릇과 바스켓 등을 모두 제 위치에 옮겨 주십시오. 더 자세한 사항은 "야채용 서랍과 서랍 덮개" 부분을 참고해 주십시오.
- **고무 패킹이 더러울 경우?** "냉장고 청소 방법"에 의거하여 고무 패킹을 닦아 주십시오.

- **냉장고가 수평이 아닌 경우?** 수평을 맞춰 주십시오. 모델에 따라 "냉장고 문 닫기"와 "수평 맞추기" 부분을 참고하십시오.
- **설치 시 문을 땀 후 제대로 부착하지 않았을 경우?** "냉장고 문 분리하기" 부분을 참조하여 문을 떼어 다시 달거나 기술자에게 문의하십시오.

문이 쉽게 열리지 않을 경우

- **고무 패킹이 더럽거나 끈적거릴 경우?** 고무 패킹을 "냉장고 청소 방법"을 참고하여 잘 닦아 주십시오.

컴퓨터 문제 해결 요령 (일부 모델에 해당)

구입하신 냉장고의 컴퓨터 시스템에 관해서는 "컴퓨터와 소프트웨어 관리 및 사용 설명서"를 참고 하십시오.

서비스 요청

서비스를 요청하기 전에 "문제 해결 요령"을 참고해 주십시오. 시간과 비용을 절약할 수도 있습니다. 그래도 해결이 안되면 아래 내용을 참고해 서비스를 요청하십시오.

서비스 요청 시 구입일, 모델 번호, 제품 일련번호 등을 미리 확인하십시오. 이 정보들이 보다 적절한 서비스를 제공할 수 있게 합니다.

교체 부품이 필요한 경우

교체 부품을 주문하실 경우 본 제품 구입처나 Whirlpool 지정 서비스 회사에 문의하십시오.

액세서리들

교체 필터

액세서리를 주문하기 위해서는, Whirlpool 대리점에 연락해 아래 표시된 해당되는 부품 번호를 찾으십시오.

스테인레스 스틸용 세정제나 광택제

주문 부품 #4396095

캐비닛 옆면 장식용 키트:

주문 부품 #2208187S- 스테인레스 장식용 키트

주문 부품 #2208187W- 흰색 장식용 키트

주문 부품 #2208187B- 검정색 장식용 키트

주문 부품 #2208187T- 담갈색 장식용 키트

장식용 문틀 키트:

주문 부품 #4378123- 흰색 캐비닛용

주문 부품 #4378124- 검정색 캐비닛용

주문 부품 #4378125- 담갈색 캐비닛용

하단 그릴 정수 필터:

참고: 미생물학적으로 안전하지 못하거나 살균이 충분히 되지 않고 잘 알려지지 않은 수질의 물은 본 제품에 사용하지 마십시오.

표준 필터: 주문 부품 #4392857(NL300 과 L500)

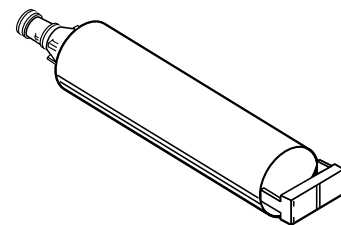

WHIRLPOOL(냉장고 보증서)

만 1년 냉장고 보증

구입일자로부터 만 1년 동안, 이 냉장고에 첨부되어 있는 설명서에 따라 사용, 관리 그리고 설치 되었을 경우에 발생하는 모든 결함에 대해서는 Whirlpool 사가 지정된 대체 부품과 수리 인건비를 지불합니다 (정수필터는 제외). 서비스는 지정된 Whirlpool 서비스 센터에 의하여 제공되어야 합니다.

정수필터가 포함된 모델 : 정수필터는 30 일간의 제한된 보증. 구입일자로부터 30 일 동안 이 필터가 첨부되어 있는 설명서에 따라 사용, 관리 그리고 설치 되었을 경우에 발생하는 결함에 대해서는 Whirlpool 사가 교체부품 비용을 지불합니다.

만 5년 봉인된 냉장 기관 (해당 부품 내역 아래에 표시) 보증

구입일자로부터 만 5년 동안, 이 냉장고에 첨부되어 있는 설명서에 따라 사용, 관리된 봉인된 냉장기관에서 발생하는 모든 결함에 대해서는 Whirlpool 사가 지정된 대체 부품과 수리 인건비를 지불합니다. 해당 부품은 : 압축기, 증발기, 냉각기, 건조기와 연결관입니다. 서비스는 지정된 Whirlpool 서비스 센터에 의하여 제공되어야 합니다.

이런 경우에는 Whirlpool 회사에서 보상하지 않습니다 :

1. 냉장고 설치, 냉장고 사용 방법 문의, 퓨즈 교환이나 배선, 배관 등의 설치나 실내등 전구 교체나 위에 언급되지 않은 정수필터 교체를 위해 서비스를 요청할 경우.
2. 정상적인 단일 가구 이외의 용도로 사용 중 서비스를 요청할 경우.
3. 제품 회수와 배달. 본 제품은 설치된 집에 방문하여 수리하는 것이 원칙입니다.
4. 사고, 개조, 사용 부주의, 부적절한 사용, 화재, 홍수, 잘못된 설치, 천재지변 또는 Whirlpool 사에서 인정하지 않은 제품 사용에 의한 손상
5. 제품 이상으로 인한 식품 손해.
6. 허가되지 않은 제품 변경 및 수리에 의한 부품이나 시스템의 손상.
7. 미국과 캐나다 외의 지역에서 사용되는 제품의 교체 부품비 또는 수리 인건비.
8. 캐나다의 경우, 외곽 지역에 사는 사용자들의 교통비.

Whirlpool 주식회사와 Whirlpool Canada 주식회사는 부수적인 사건에 의한 손해나 간접 손해에 대해 책임지지 않습니다.

일부 주에서는 부수적인 사건에 의한 손해나 간접 손해에 대해 제외나 제한을 허용하지 않습니다. 그렇기 때문에 이 제외와 제한은 적용되지 않을 수도 있습니다. 이 보증은 특정한 법률적 권리를 제공합니다. 사용자께서는 각 주마다 다른 또 다른 권리를 가지고 있으실 수도 있습니다.

미국의 50주와 캐나다 밖에서는 이 보증이 적용되지 않습니다. 여러분 지역의 Whirlpool 대리점에 다른 보증의 내용이 적용되는지 문의하십시오.

서비스를 받으시려면, 먼저 본 사용 설명서의 "문제 해결 요령"을 참고해 주십시오. 참고 후에도 도움이 필요하실 때는 "서비스 요청"을 참고해 주십시오.

7/01

사용 설명서와 구입 영수증을 함께 보관해 두십시오. 사용자께서는 보증 기간내의 보증 서비스를 위해 구입 증명서나 설치 날짜 확인이 반드시 필요합니다.

필요하신 경우에, 좀 더 신속한 서비스나 도움을 위해 다음의 정보를 기입하십시오. 귀하는 냉장고의 모델 번호와 제품 번호를 알고 계셔야 합니다. 본 제품의 냉장실 내벽에 있는 모델 및 제품 번호 라벨에서 이러한 정보를 알 수 있습니다.

판매자명 _____
주소 _____
전화번호 _____
모델번호 _____
제품번호 _____
구입일 _____

2308181

© 2004 Whirlpool Corporation.
All rights reserved.

© 2004 Whirlpool Corporation.
Todos los derechos reservados.

© 2003 Whirlpool Corporation.
保留所有權利

© 2003Whirlpool 사
저작권 소유

® Registered Trademark/TM Trademark of Whirlpool, U.S.A.

® Marca registrada/TM Marca de comercio de Whirlpool, EE.UU.

® 惠而浦乃美國惠而浦 Whirlpool, U.S.A. 的註冊商標

® 은 미국 Whirlpool 사의 등록 상표입니다.

10/04
Printed in U.S.A.

Impreso en EE.UU.

印於美國

미국에서 제작 및 출간