



Automatic Dishwasher

Use & Care Guide

Lavadora de Platos Automática

Guía para el Uso y Cuidado

Models, Modelos 363.16171, 363.16179

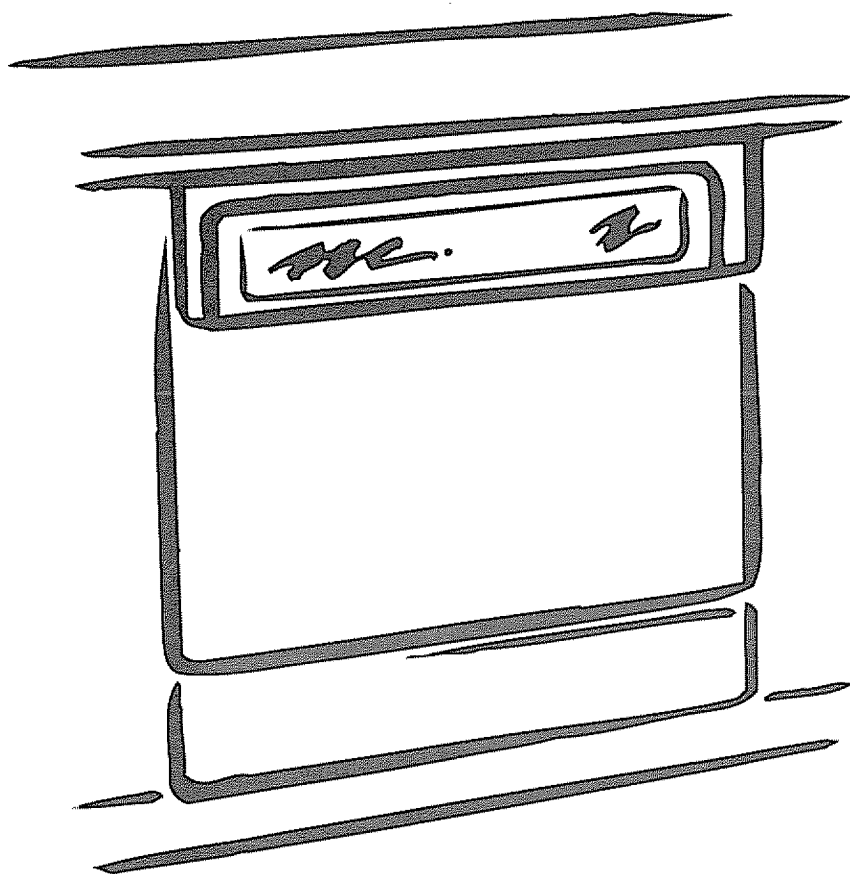

ENGLISH ESPAÑOL

165D3592P086
(SR5585) 211 JR
Printed in the U.S.A.

Sears, Roebuck and Co.,
Hoffman Estates, IL 60179 U.S.A.

www.sears.com



AUTOMATIC DISHWASHER

FULL ONE YEAR WARRANTY ON ALL PARTS

If, within one year from the date of installation, any part fails to function properly due to a defect in material or workmanship, Sears will repair or replace it, at our option, free of charge

Full Ten-Year Warranty Against Leaks in the Tub and Inner Door Panel

For ten years from the first day of use in your home, if a leak should occur as a result of failure of the tub or inner door panel due to cracking, chipping, or peeling, Sears will replace, free of charge, the tub or inner door panel.

If this product is subjected to other than private family use, the above warranty is effective for only 90 days.

WARRANTY SERVICE IS AVAILABLE BY CONTACTING THE NEAREST SEARS SERVICE CENTER IN THE UNITED STATES.

This warranty gives you specific legal rights, and you may also have other rights which vary from state to state.

Sears Roebuck and Co. Dept. 817 WA Hoffman Estates, IL 60179

To Further Add To The Value Of Your Dishwasher, Buy a Sears Maintenance Agreement.

Years of Ownership Coverage	1st Year	2nd Year	3rd Year
1. Replacement of Defective Parts	<i>W</i>	<i>MA</i>	<i>MA</i>
2. Annual Preventive Maintenance Check at your request	<i>MA</i>	<i>MA</i>	<i>MA</i>

W - Warranty MA - Maintenance Agreement

Kenmore Appliances are designed, manufactured and tested for years of dependable operation. Yet, any appliance may require service from time to time. The Sears Maintenance Agreement offers you an outstanding service program for your product

The table above shows the additional benefits a Sears Maintenance Agreement offers compared to a Sears Warranty.

Contact your Sears Sales Associate or local Sears Service Center to purchase a Sears Maintenance Agreement.

TABLE OF CONTENTS

Safety Instructions		Troubleshooting Tips	
Important Safety Instructions	4	Problems and Solutions	16–19
Grounding Instructions	4	Consumer Services	
Care and Maintenance		Model/Serial Number Location	3
What Your Dishwasher Needs	6	Color Panels	15
Special Tips on Dishwasher Use	7	Warranty	2
User Maintenance Instructions	14	Consumer Services	40
Operation		Repair Services	40
Parts of Your Dishwasher	5	En Español	
Operating Instructions	8–10	Instrucciones en español	21
Detergent Dispenser	11		
Rinse Agent Dispenser	11		
Proper Loading	12, 13		

PRODUCT RECORD

For your convenience and future reference, please write down your model and serial numbers in the space provided. The model number and serial number of your automatic dishwasher can be found on the serial plate fastened to the tub wall just inside the dishwasher door.

MODEL NUMBER:

SERIAL NUMBER:

IMPORTANT SAFETY INSTRUCTIONS

⚠ WARNING

Read all instructions before using your dishwasher.

- **Only** use detergents and rinse agents recommended for use in a dishwasher.
- Store detergents and rinse agents in a cool dry place **out of children's reach**.
- **Do not** tamper with controls.
- **Do not** operate dishwasher unless all enclosure panels are properly in place.
- **Always** disconnect electrical power to dishwasher before attempting to service it. We recommend having a qualified technician service your appliance.
- **Remember**, use dishwasher for its intended purpose only.
- **Do not** wash plastic items unless marked "Dishwasher Safe" or equivalent. If unmarked, check manufacturer's recommendations.
- This dishwasher must be properly installed in accordance with the Installation Instructions before it is used.

Grounding Instructions

- Connect to a properly rated, protected and sized power-supply circuit to avoid electrical overload.
- This appliance must be connected to a grounded metal, permanent wiring system; or an equipment-grounding conductor must be run with the circuit conductors and connected to the equipment-grounding terminal or lead of the appliance

⚠ WARNING

The improper connection of the equipment-grounding conductor can result in a risk of electric shock. Check with a qualified electrician or service representative if you are in doubt whether the appliance is properly grounded.

- **To avoid risk of electrical shock**, the dishwasher must be electrically grounded before it is operated.
- If you did not receive Installation Instructions with your dishwasher, you can get a copy by contacting your Sears Service Center.
- **Do not** touch heating unit during or immediately after use. Allow time to cool.
- Load sharp or pointed tableware with handles up (points down) to avoid injury when reaching into dishwasher.
- Load sharp items and knives so they aren't likely to damage door seal.
- **Do not** sit or stand on or abuse dishwasher door or dishracks.
- **Do not** allow children to play in or on dishwasher.
- When discarding old dishwasher, **be sure** to remove door to prevent accidental entrapment.
- **Do not** install the dishwasher on carpeted floor.

⚠ WARNING

Under certain conditions, hydrogen gas may build up in a hot water system that has not been used for two weeks or more. **HYDROGEN GAS IS EXPLOSIVE.** To prevent injury or damage, before using dishwasher, turn on all hot water faucets and allow water to run for several minutes. This will allow gases to escape. As the gas is flammable, **do not** smoke or use an open flame or appliance near faucets while they are open.

NOTE: Do not store or use combustible materials, gasoline or other flammable vapors and liquids in the vicinity of this or any other appliance.

SAVE THESE INSTRUCTIONS

IMPORTANT PARTS OF YOUR DISHWASHER

NOTE: Appearances will vary according to the model number

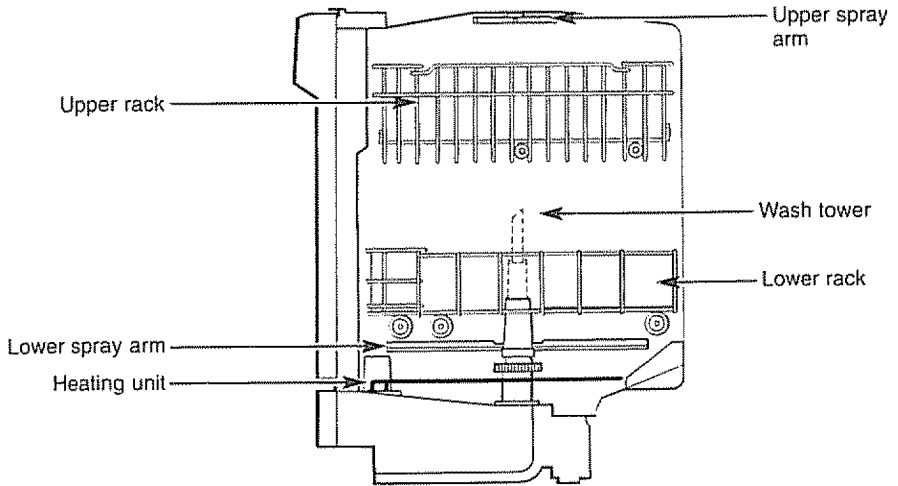

Right Side View

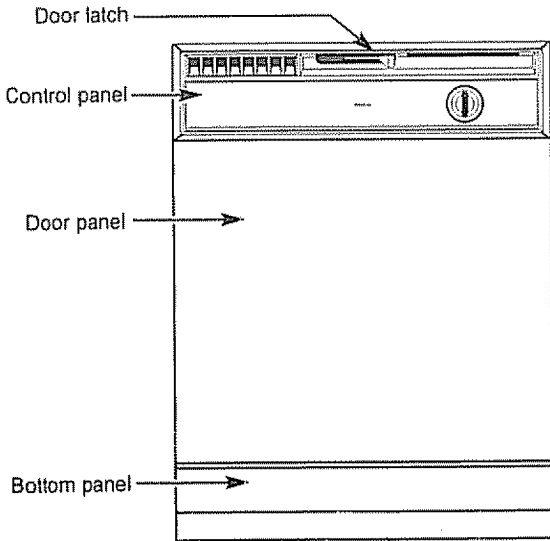

Front View

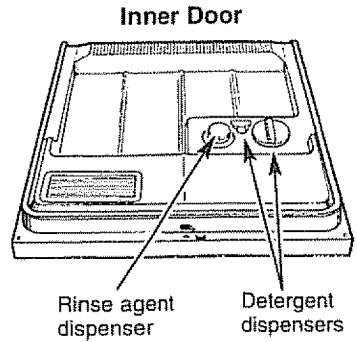

Inner Door

WHAT YOUR DISHWASHER NEEDS TO DO ITS JOB

Hot Water

To get dishes clean and dry you need hot water. To help you get water of the proper temperature, your dishwasher automatically heats the water in the wash cycle. Higher water temperature is needed to dissolve grease and activate powder detergents. For good washing and drying, the entering water must be at least 120°F. To prevent dish damage, inlet water should not exceed 150°F.

Check your water temperature with a candy or meat thermometer.

Turn on the hot water faucet nearest the dishwasher. Put the thermometer in a glass and let the water run continuously into the glass until the temperature stops rising.

Do not operate the dishwasher during or right after other heavy use of hot water, such as for laundry or bathing.

Water Pressure

Water supply pressure must be between 15 and 120 pounds per square inch. To determine if you have enough pressure, put a 1 quart container under a fully opened hot water faucet nearest the dishwasher. If the container fills in less than 9 seconds, water pressure is within an acceptable range. Be sure all other faucets are turned off during this test.

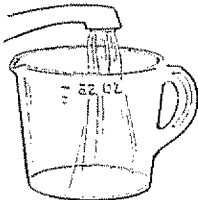

Water Conditions

In areas where water is very hard (12 grains or more), it may be necessary to install a water softener to assure proper performance from your dishwasher. If you do not know the hardness of your water supply, contact your local water department or bring a sample into your Sears store for testing.



Detergents

Only use detergents labeled for use in automatic dishwashers. NEVER use laundry detergents, liquid soaps or other household cleaners in your dishwasher. Some detergents will be more effective with your water conditions than others. Store detergent in a cool, dry place.



Rinse Agents

Rinse agents make water flow off dishes quicker than usual. This lessens water spotting and makes drying faster, too.

Rinse agents come in either liquid or solid form. Your dishwasher's dispenser uses the liquid form.



SPECIAL TIPS ON DISHWASHER USE

Most utensils and dishware can be safely washed in your dishwasher. However, some materials may require special handling

Aluminum: Some darkening may take place. Colored aluminum may fade. Do not place aluminum items directly in front of detergent dispensers where contact with undissolved detergent could cause pitting, spotting or discoloration.

Cast Iron: Cast iron utensils should be handwashed.

China: Antique, hand-painted china and those with gold or platinum rings should be handwashed.

Crystal: Load carefully in **upper rack only**. To prevent chipping, items should not touch. Handwash delicate items. Select **HOT DRY OFF** option to air-dry crystal items.

Flatware: Sterling, silverplate and stainless steel are normally dishwasher safe. Flatware with dark decorative shading and/or non-metallic handles should be handwashed.

Pewter: Pewter or pewter-like materials should be handwashed.

Plastic: Plastic items should be placed in **upper rack only**. Wash only those items marked "Dishwasher Safe "

Wood: Wood items should be handwashed.

Glass: Milk glass should be handwashed.

Non-Stick Coatings: After washing, wipe the non-stick coating area with vegetable oil to keep it from losing its non-stick quality.

Non-Dishware Items: **DO NOT** wash items such as electronic air cleaner filters, furnace filters and paint brushes in your dishwasher. Damage to dishwasher and discoloration or staining of dishwasher may result.

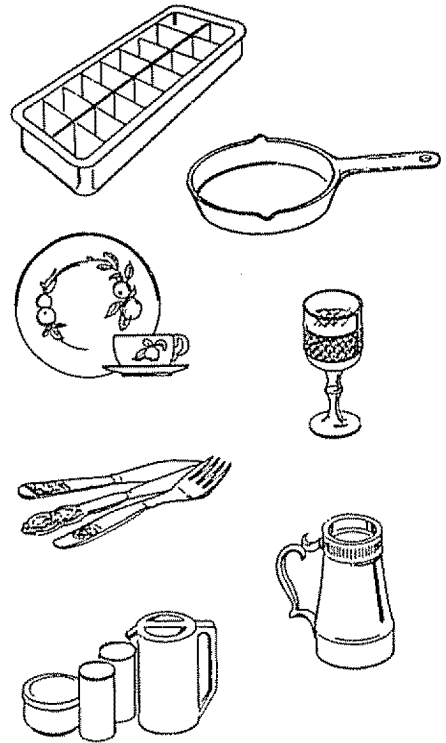

OPERATING INSTRUCTIONS

NOTE: Appearance may vary

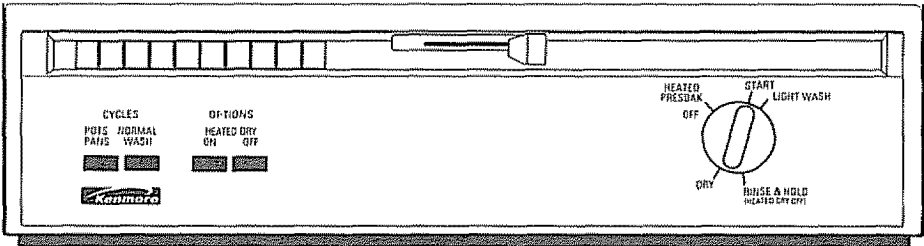

Starting your Dishwasher

- Load the dishwasher (see pages 11 and 12).
- Add detergent (see page 10).
- Close the door **but do not latch it**.
- If dishwasher drains into a food waste disposer, operate disposer until it is empty.
- Turn on hot water faucet nearest dishwasher and let it run until the water is hot.
- Push selector buttons for desired cycles and options.
- For all cycles but LIGHT WASH, RINSE & HOLD, and HEATED PRESOAK, slowly turn the Dial to START Then latch the door to start the dishwasher.
- If you plan to use the LIGHT WASH or RINSE & HOLD cycle, push the NORMAL WASH button and turn the Dial to the desired cycle. Then latch the door to start the dishwasher.
- If you plan to use HEATED PRESOAK, slowly turn the Dial to HEATED PRESOAK. Then latch the door to start the dishwasher.

Select the Cycle

POTS PANS

For heavily soiled dishes and pots and pans

Cycle Time: Approx. 93 minutes

Water Usage: Approx. 9.5 gallons

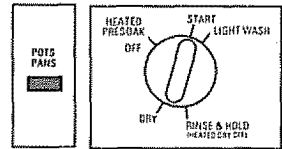

NORMAL WASH

For normally soiled dishes

Cycle Time: Approx. 93 minutes

Water Usage: Approx. 8.0 gallons

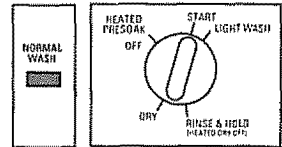
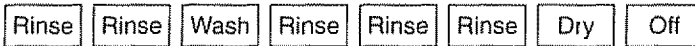

OPERATING INSTRUCTIONS (continued)

LIGHT WASH

For prerinse or lightly soiled dishes and dishes that have been stored.

Cycle Time: Approx. 86 minutes

Water Usage: Approx. 6.6 gallons

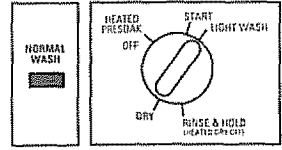
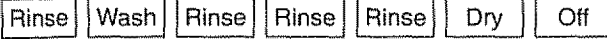

RINSE & HOLD

For rinsing dishes that will be washed later. **DO NOT** use detergent. Select **HOT DRY OFF** no-heat drying option.

Cycle Time: Approx. 12 minutes

Water Usage: Approx. 3.9 gallons

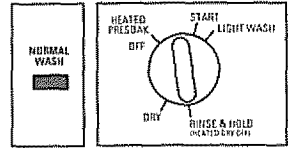
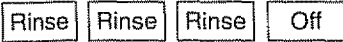

HEATED PRESOAK

For low inlet water temperature. This cycle adds heated rinsing time prior to the chosen cycle. It can be used with **NORMAL** or **POTS PANS**.

Cycle Time: Adds approx. 30 minutes to chosen cycle

Water Usage: Adds approx. 3.0 gallons to chosen cycle

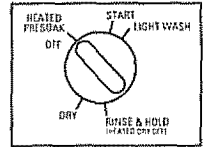
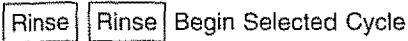

Select Options

Heated DRY ON Option

Turns heating unit on for fast drying.



Heated DRY OFF Option

Cancels the heating unit for entire drying period. To shorten drying time, open the dishwasher door slightly



OPERATING INSTRUCTIONS (continued)

Normal Sights and Sounds

- You'll see water vapor coming through the vents by the door latch during drying and when water is being pumped out.
- You'll hear occasional sounds while your dishwasher is running:
 - Soft food disposer shredding action.
 - Drain valve opening to pump water out.
 - Timer control as cycle progresses
 - Detergent cup opening.
 - Pump motor starting
 - The motor stops during drying

Energy and Water Saving Tips

- Wash full loads.
- Use your dishwasher during off-peak hours.
- Use the LIGHT WASH cycle whenever possible
- Select HOT DRY OFF option when you don't need dry dishes in a hurry.
- Don't prerinse normally soiled dishes.
- Load correctly to ensure good washing action

How to Add a Dish During a Cycle

- Add dishes any time during RINSE & HOLD cycle.
- With other wash cycles, you can add dishes at any time BEFORE the detergent cup has opened.

Here's how to add a forgotten dish:

1. Push door latch to the left. Washing will stop.
2. Wait a few seconds until the water calms. Then open the door.
3. Add dishes you've forgotten.

Preparing Dishes for Washing

- Prerinsing of normal food soil is not necessary.
- Scrape off bones, seeds, skins, toothpicks, and other hard soils
- Remove hard shelled vegetables, meat trimmings, leafy vegetables, and excessive amounts of oil or grease
- Remove foods with high acid content—they can discolor stainless steel.
- Remove large quantities of any food.
- When using the POTS PANS cycle, less preparation is required. This cycle can wash heavily-soiled dishes and remove dried-on and baked-on soils from pots, pans, and casseroles. However, items with burned-on soils may not come clean.

DETERGENT DISPENSER

You'll find two detergent dispensers on the inside door of your dishwasher

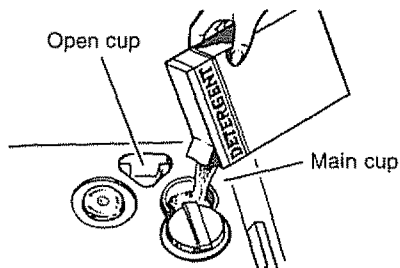

Do not add detergent until you are ready to start the cycle. Use fresh detergent.

The dispenser will automatically release detergent at the correct times during the cycle.

Always close the main cup tightly. When it is firmly latched you will hear a clicking sound. **It is not necessary to overtighten.**

Grasp handle, rotate and close tightly

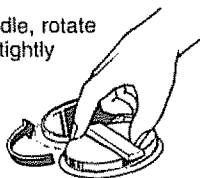

Close the main cup.

NOTE: To open the detergent dispenser after it has been closed, unlatch the door and rotate the Dial a full turn to the **OFF** position. When the closed cup contains soap it is best that the door be in a partially open position before rotating the Dial. This will help reduce the amount of detergent and rinse aid spillage into the tub.

Detergent Usage Guide (powder or liquid)

Cycles	Soft Water (0 to 3 grains)	Moderately Hard Water (4 to 8 grains)	Hard Water (9 to 12 grains)	Very Hard Water (over 12 grains)
Light Wash	Main Cup 1 tablespoon	Main Cup Half Full	Main Cup Completely Full	Water Softener Recommended
Pots Pans Normal Wash	Each Cup 1 tablespoon	Each Cup Half Full	Each Cup Completely Full	Water Softener Recommended
Rinse & Hold	No Detergent	No Detergent	No Detergent	Water Softener Recommended

RINSE AGENT DISPENSER

To fill the dispenser

Unscrew the cap. Note the **FULL** line on the tip of the cap. Add the liquid rinse agent until it just reaches the top of the **FULL** line. Replace the cap. The dispenser automatically releases the rinse agent into the final rinse water.

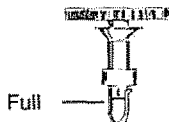

Fill as needed, but do not overfill.

PROPER LOADING

Upper Rack (appearance will vary)

The upper rack is best for glasses, cups and saucers. Cups and glasses fit best along the sides. This is also the place for dishwasher-safe plastics. Make sure small plastic items are lodged in tightly so they can't fall onto the heating unit. Arrange stemware so that it cannot move easily. Don't let the glasses touch each other.

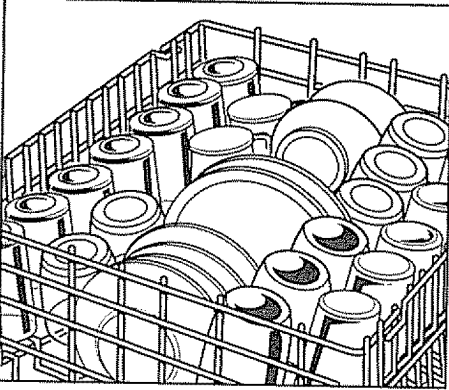

The upper rack is handy for all kinds of odd shapes. Saucepans, mixing bowls, and other items should be placed face down. When loading dishwasher-safe plastics, make sure each plastic item is secured over two fingers. This will insure good washing results.

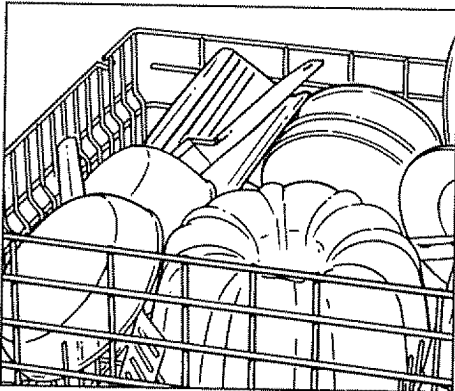

PROPER LOADING (continued)

Lower Rack (appearance will vary)

NOTE: Do not load large platters or trays in front right corner of lower rack. They may prevent detergent from circulating in the wash cycle.

The lower rack is best used for plates, saucers, and cookware. Large items such as broiler pans and racks should go in the lower rack along the edge. Load platters, pots, and bowls along the sides, in corners, or in the back. For best washing results, all items should be positioned with the soiled side of the dish facing the center of the rack.

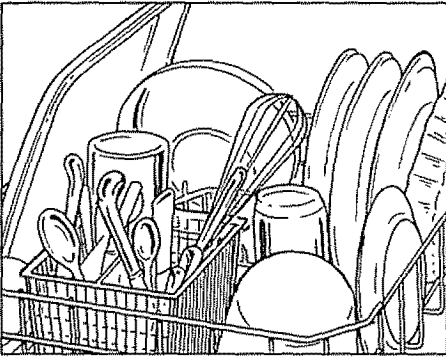

Keep center area clear in the lower rack.

The Wash Tower rises through the center of the lower rack during the wash and rinse portions of the cycle. Don't block it or load tall things next to it. Also, be careful not to let a portion of an item such as a pot or dish handle extend through the bottom rack. This could block the wash arm and cause poor washing results.

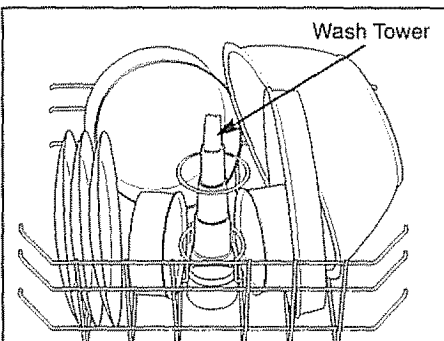

Put flatware in the removable basket with fork and knife handles up to protect your hands. Place spoons in the basket with handles down. Mix knives, forks, and spoons so they don't nest together. Distribute evenly.

Small plastic items, such as measuring spoons and lids from small containers, are not recommended for automatic dishwashing. If placed in dishwasher, they should go in bottom of utensil basket with silverware on top.

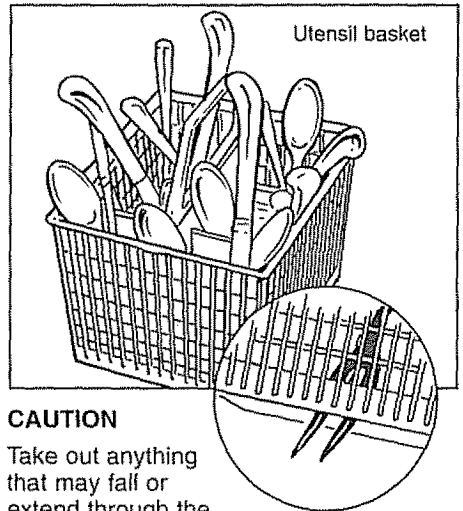

CAUTION

Take out anything that may fall or extend through the bottom of the utensil basket.

USER MAINTENANCE INSTRUCTIONS

Care of Surfaces

- Clean control panel with lightly dampened cloth. Dry thoroughly.
DO NOT use abrasives or sharp objects—they could damage the control panel.
- Clean outside cabinet finish with a good appliance polish wax. **DO NOT** use scouring pads, harsh or gritty cleaners.
- Interior is self-cleaning with normal use. If it should ever need cleaning, use a mild cleansing powder. If hard water causes lime build-up, clean as follows:
 - Pour 2 cups white vinegar into empty dishwasher. **DO NOT** use detergent.
 - Operate machine on **NORMAL WASH** cycle.

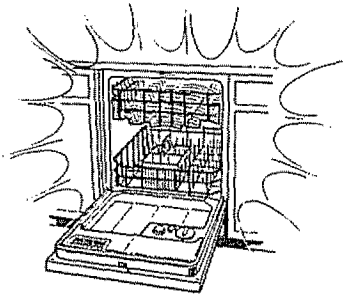

Care of Air Gap

If an air gap was installed for your built-in dishwasher, check to make sure it is clean. Air gaps are usually mounted on the countertop and can be inspected by removing the cover. The air gap is not part of your dishwasher and is not covered by Sears warranty.

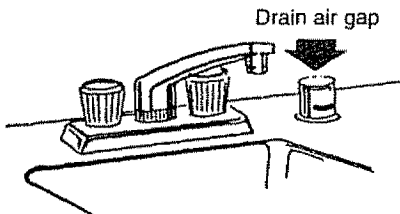

Protection against Freezing

If dishwasher is left in an unheated place during the winter:

- Shut off water and electrical power.
- Remove access panel.
- Disconnect water lines from valve. Drain into a flat pan.
- Drain collection chamber at rear of unit below filter by disconnecting hose to pump.
- Remove plastic pump cover in tub bottom and use sponge to soak up any remaining water.
- Reconnect water lines to valve and hoses to pump.

Pump cover screws

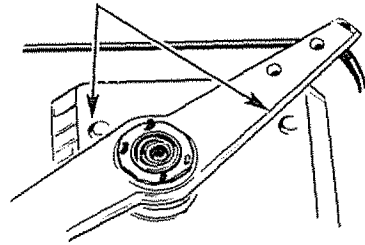

Preparation for Moving

- Disconnect electrical power.
- Turn off water supply, disconnect water and drain lines.
- Tape racks in place; close door securely and tape it shut.
- Wrap with blankets and, if using a hand truck, lift dishwasher from side in upright position only.

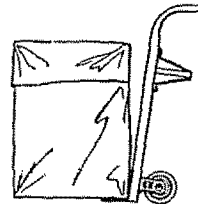

Optional Accessories

You can change the door and lower access panel appearance of your dishwasher by ordering one of these optional accessories:

- Color Panels
- 1/4" Wood Panel Trim Kit

These accessories are available from:

Dri-View Manufacturing
4706 Allmond Avenue
Louisville, KY 40209

Specify accessory number when ordering.

Descriptions of Optional Accessories

Color Panels—Replacement door and lower access panels are available in the following colors:

GPF400A (Almond)

GPF400B (Black)

GPF400W (White)

Wood Panel Trim Kit—This accessory contains trim and instructions for you to supply and install a 1/4" thick decorative wood door and lower access panel:

22-16071 (White)

22-16075 (Black)

22-16078 (Almond)

NOTE: The 22-16072 dishwasher door spring kit must also be ordered and installed when the door panel weighs four lbs. or more.

COMMON DISHWASHING PROBLEMS AND SOLUTIONS

PROBLEM	CAUSED BY	SOLUTION
Dishwasher will not start	<ul style="list-style-type: none"> •Dishwasher not receiving electricity •Dial not in correct position for cycle selected •Turning the Dial too far 	<ul style="list-style-type: none"> •Check house fuse or circuit breaker. •Make sure Dial is turned far enough and cycle button is fully pushed in. •Turn Dial to START. Be careful you do not turn the Dial any farther than necessary. There is a delay between start-up and water fill so you will not hear any wash action right away.
Dishwasher will not fill with water	<ul style="list-style-type: none"> •Turning the Dial too far •No water supply •Water inlet valve clogged 	<ul style="list-style-type: none"> •See the solution above •Make sure water supply valve under sink is turned on •Water valve supply line may be clogged with sediment. Clean out.
Unusual noise	<ul style="list-style-type: none"> •Improper loading 	<ul style="list-style-type: none"> •Utensils may not be secure on rack pins, or something small may have dropped from the rack. Water is causing utensils to rattle. Make sure everything is securely placed in dishwasher.
Dishwasher leaks	<ul style="list-style-type: none"> •Dishwasher not level •Too much sudsing •Spilled rinse agent •Dishwasher door interferes with surrounding cabinets 	<ul style="list-style-type: none"> •Level dishwasher as described in Installation Instructions. Don't place dishwasher on carpet. •Improper detergent. Use automatic dishwasher detergent only or try a different brand or less detergent. •If hand dishwashing detergent is used by mistake, pour one measuring cup of vegetable oil in bottom of tub and run dishwasher through a complete NORMAL WASH cycle with recommended amount of automatic dishwashing detergent. •To remove suds from tub: Open dishwasher. Let suds evaporate. Add 1 gallon of cold water to tub. Close and latch dishwasher. Pump out water by slowly turning Dial until a drain period is reached. Repeat if necessary. •Spilled rinse agent can cause foam during washing. This can lead to overflowing. Wipe up accidental spill of rinse agent with a damp cloth. •Make sure door does not touch cabinets when opening or closing. Use leveling legs to level dishwasher.

COMMON DISHWASHING PROBLEMS AND SOLUTIONS

PROBLEM	CAUSED BY	SOLUTION
Dishes not dry	<ul style="list-style-type: none"> •Water is not hot •HOT DRY OFF option selected •Improper loading •Rinse agent dispenser empty 	<ul style="list-style-type: none"> •Raise water heater thermostat to 140°F if necessary •Do not select HOT DRY OFF option. Allow dishes to dry in heated air. •Load dishes so items drain properly. Avoid overloading •Fill rinse agent dispenser if empty.
Spotting and filming	<ul style="list-style-type: none"> •Hard water •Water is not hot •HOT DRY OFF option selected •Not enough or poor quality detergent •Old detergent •No rinse agent 	<ul style="list-style-type: none"> •Fill detergent cups to capacity. Use dishwasher detergent with highest available phosphorous content. May be necessary to install a water softener •Raise water heater thermostat to 140°F •Drying without heat may cause some spotting. Do not select HOT DRY OFF option. •Use more fresh automatic dishwasher detergent. Use detergent with highest available phosphorous content, especially if you have hard water. •Use only fresh, automatic dishwasher detergent. Store tightly closed in a cool, dry place. Discard old, lumpy or separated detergent. Do not fill detergent dispenser until ready to wash. •Fill rinse agent dispenser. <p>To remove stubborn spots and film from glassware:</p> <ol style="list-style-type: none"> 1 Remove all metal utensils from the dishwasher. 2. Do not add detergent 3 Select POTS PANS cycle 4 Start the dishwasher and allow to run for 18 to 20 minutes. The dishwasher will now be in the main wash 5. Then open the door and pour 2 cups (500 ml) white vinegar into bottom of dishwasher 6. Close the door and allow to complete the cycle. <p>If vinegar rinse doesn't work: Repeat as above, except use 1/4 cup (60 ml) of citric acid crystals instead of vinegar (Most drugstores carry citric acid crystals)</p>

COMMON DISHWASHING PROBLEMS AND SOLUTIONS

PROBLEM	CAUSED BY	SOLUTION
Etching—permanent filming which cannot be removed	<ul style="list-style-type: none"> • Too much detergent in soft water • Improper loading 	<ul style="list-style-type: none"> • Reduce amount of dishwasher detergent. Use detergent with lower phosphorous content. • Make sure dishes and glassware are loaded properly to permit water spray to rinse all surfaces. Do not overload.
Water left in bottom of tub	<ul style="list-style-type: none"> • Normal amount of water 	<ul style="list-style-type: none"> • It is normal for a small amount of clean water to remain in bottom of tub after each cycle. • Clean the drain air gap. See User Maintenance Instructions.
Dishes and interior of dishwasher brown or yellow	<ul style="list-style-type: none"> • Iron or manganese in water 	<ul style="list-style-type: none"> • Install an iron or manganese filter in home water supply
Film build-up on lower front of tub	<ul style="list-style-type: none"> • Some detergent did not dissolve 	<ul style="list-style-type: none"> • Use fresh, automatic dishwasher detergent. Use detergent with highest available phosphorous content, especially if you have hard water. Raise water heater thermostat to 140°F if necessary. Run water at sink until hot before starting dishwasher. Remove film with dishwashing detergent and warm water.
Silverware stained	<ul style="list-style-type: none"> • Undissolved detergent contacting wet silverware • Acidic or salty food soils 	<ul style="list-style-type: none"> • Avoid spilling dry detergent on wet silverware. Clean with silver polish. • Use RINSE & HOLD cycle. Certain foods left on silverware for extended periods of time may cause pitting.
Bronze tarnish on silver plate	<ul style="list-style-type: none"> • Silver plate worn off exposing base metal—takes on bronze hue 	<ul style="list-style-type: none"> • Remove tarnish with silver polish.
Black or gray marks on dish	<ul style="list-style-type: none"> • Metal utensils rubbing against dishes during wash 	<ul style="list-style-type: none"> • Load metal utensils so they do not rub against dishes. Marks may be removed with mild abrasive cleanser and plastic scouring pad.
Dishware chipped or broken	<ul style="list-style-type: none"> • Improper loading 	<ul style="list-style-type: none"> • Do not overload. Load glasses in upper rack only. See Loading section for tips.
Dishwasher odor	<ul style="list-style-type: none"> • Soiled dishes held too long in dishwasher • Vinyl rack coating 	<ul style="list-style-type: none"> • Use RINSE & HOLD cycle if dishes will not be washed at end of day • Plastic odor will be gone after several weeks use

COMMON DISHWASHING PROBLEMS AND SOLUTIONS

PROBLEM	CAUSED BY	SOLUTION
Motor hums	<ul style="list-style-type: none"> • Dishwasher has not been used on a regular basis 	<ul style="list-style-type: none"> • If you do not use your dishwasher often, set it to fill and pump out once every week. This will help keep the seal moist and the garbage disposer clear.
Staining of tub interior	<ul style="list-style-type: none"> • Some detergents contain colorant (pigment or dyes) • Some tomato-based foods can stain 	<ul style="list-style-type: none"> • This will discolor the tub interior with extended use. Check the detergent dispenser for signs of any discoloration. If dispenser is discolored, change to detergent without any colorant. • Using the RINSE & HOLD cycle after adding dish to the load can decrease the level of staining
Vapor at the vent	<ul style="list-style-type: none"> • Water vapor comes through the vent by the door latch during drying and when water is being pumped out 	<ul style="list-style-type: none"> • This is a normal occurrence.
Detergent cup lid won't latch after adding detergent	<ul style="list-style-type: none"> • Dial not in OFF position 	<ul style="list-style-type: none"> • Dial must be in OFF position for cup lid to close and latch properly. If you unlatch the door and open it to dry your dishes, the Dial does not advance to OFF by itself.

NOTES

TABLA DE CONTENIDO

Instrucciones de seguridad

Instrucciones importantes de seguridad	21, 22
Instrucciones para la conexión a tierra	22

Cuidado y mantenimiento

Lo que su lavadora de platos necesita para funcionar	24
Sugerencias especiales sobre como usar la lavadora de platos	25
Instrucciones de mantenimiento para el usuario	32

Funcionamiento

Partes importantes de su lavadora de platos	23
Instrucciones de funcionamiento	26-28

Dispensador de detergente	29
Dispensador del agente de enjuague	29
Manera adecuada de llenar	30, 31

Solucionar problemas

Problemas y soluciones	34-38
------------------------	-------

Servicios al consumidor

Número de modelo/de serie	
ubicación	21
Paneles de color	33
Garantía	39
Servicios al consumidor	40
Servicios de reparación	40

RECORD DEL PRODUCTO

Para su conveniencia y referencia futura, por favor escriba los números de modelo y serie en el espacio que se provee. El número del modelo de su lavadora de platos automática se encuentra en la placa de serie que está fijada a la pared de la tina de lavado justamente dentro de la puerta de la lavadora de platos.

NUMERO DE MODELO:

NUMERO DE SERIE:

INSTRUCCIONES IMPORTANTES DE SEGURIDAD

▲ ADVERTENCIA

Lea todas las instrucciones antes de usar su lavadora de platos.

- Use **solamente** aquellos detergentes y agentes de enjuague que se recomienda usar en una lavadora de platos.
- Almacene el detergente y los agentes de enjuague en un lugar fresco y seco, **fuera del alcance de los niños**.
- **No** manipule los controles indebidamente.
- **No** ponga a funcionar la lavadora de platos a menos que todos los paneles del gabinete estén colocados en su lugar apropiado.

- **Siempre** desconecte la energía eléctrica de la lavadora de platos antes de intentar repararla. Recomendamos que las reparaciones de su lavadora de platos sean hechas por un técnico capacitado.
- **Recuerde**, use la lavadora de platos solamente para el propósito para el que está destinada.
- **No** lave artículos de plástico a menos que estén marcados "Dishwasher Safe" ("Puede Ser Lavado en Lavadora de Platos") o algo equivalente. Si no está marcado, vea las recomendaciones del fabricante.
- Antes de usar, la lavadora de platos deberá ser debidamente instalada de acuerdo con las Instrucciones de Instalación.

INSTRUCCIONES IMPORTANTES DE SEGURIDAD

Instrucciones para la conexión a tierra

- Conecte el aparato a un circuito de suministro eléctrico adecuadamente medido, protegido y del calibre correcto para evitar una sobrecarga eléctrica.
- Este aparato debe ser conectado a una barra de metal a tierra, mediante un sistema de alambrado permanente, o un dispositivo a tierra que debe ir con los circuitos eléctricos y debe estar conectado al terminal del sistema a tierra o al cable del aparato.

⚠ ADVERTENCIA

La conexión inapropiada del dispositivo a tierra puede resultar en un riesgo de choque eléctrico. Consulte a un electricista calificado o a la agencia que presta el servicio si tiene duda que el aparato no está apropiadamente conectado a tierra.

- **Para evitar el riesgo de electrochoque**, la lavadora de platos deberá tener una conexión eléctrica a tierra antes de ponerla a funcionar.
- Si no recibió las Instrucciones de Instalación con su lavadora de platos, usted puede obtener una copia poniéndose en contacto con su Centro de Servicios Sears.
- **No** toque el elemento calefactor durante o inmediatamente después de su uso. Espere que pase un tiempo para que se enfríe.
- Los cubiertos de mesa cortantes o puntiagudos deben ser colocados con los mangos hacia arriba (las puntas hacia abajo) para evitar lesiones al poner las manos dentro de la lavadora de platos.
- Coloque los artículos cortantes y los cuchillos de manera que no haya posibilidad de que dañen la junta hermética de la puerta.
- **No** se sienta ni se pare encima de la puerta de la lavadora de platos ni maltrate la puerta o las canastillas donde se colocan los platos.

- **No** permita que los niños jueguen dentro o encima de la lavadora de platos.
- Cuando vaya a desechar la lavadora de platos vieja, **cerciórese** de remover la puerta para evitar el atrapamiento accidental.
- **No** instale la lavadora de platos encima de pisos con alfombra.

⚠ ADVERTENCIA

Bajo ciertas circunstancias se puede producir una acumulación de gas hidrógeno en un sistema de agua caliente que no haya sido usado durante dos semanas o más. **EL GAS HIDRÓGENO ES EXPLOSIVO**. Para evitar lesiones o daños, abra todas las llaves del agua caliente y permita que el agua corra por varios minutos antes de usar la lavadora de platos. Esto permitirá que los gases escapen. Ya que el gas es inflamable, **No** fume ni use una llama viva o un aparato electrodoméstico cerca de las llaves del agua cuando las mismas estén abiertas.

NOTA: No almacene ni use materiales combustibles, gasolina u otros vapores y líquidos inflamables en las inmediaciones de éste u otro aparato electrodoméstico.

GUARDE ESTAS INSTRUCCIONES

PARTES IMPORTANTES DE SU LAVADORA DE PLATOS

NOTA: La apariencia varía según el número de modelo

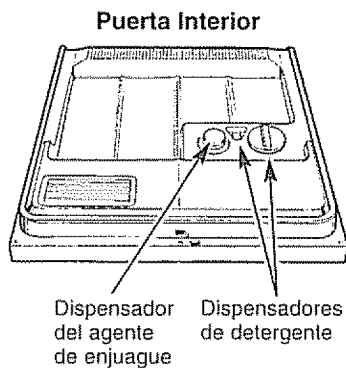
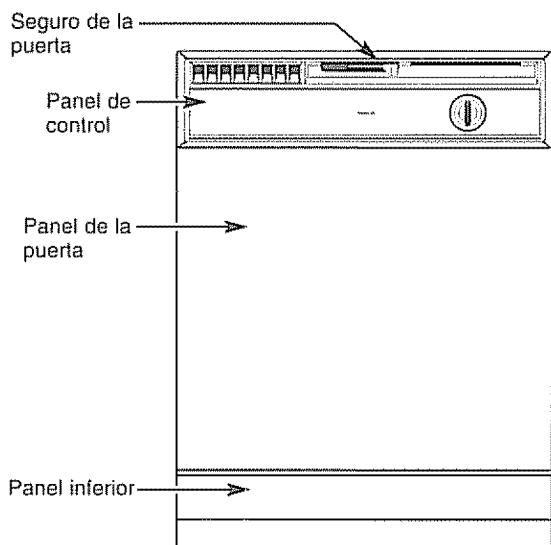
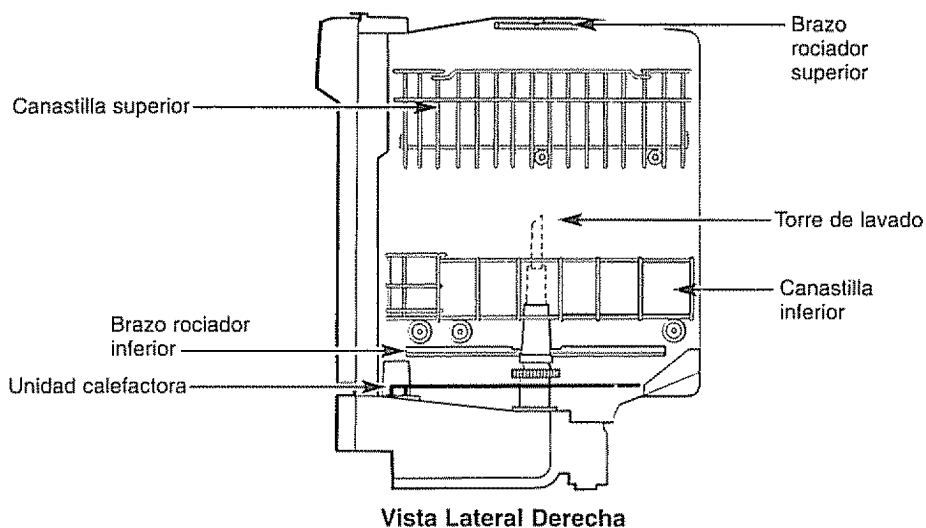

LO QUE SU LAVADORA DE PLATOS NECESITA PARA FUNCIONAR

Agua caliente

Para limpiar y secar los platos usted necesita agua caliente. Para ayudarle a usted a obtener agua a una temperatura apropiada, su lavadora de platos calienta el agua automáticamente en el ciclo de lavado. Se necesita agua a temperatura elevada para disolver la grasa y activar los detergentes en polvo. Para un buen lavado y secado, el agua que entra debe tener una temperatura de por lo menos 120°F. Para evitar daño a los platos, el agua entrante no debe exceder los 150°F.

Compruebe la temperatura de su agua con un termómetro para caramelo o carne.

Abra la llave del agua caliente más cercana a la lavadora de platos. Ponga el termómetro en un vaso y deje que el agua corra continuamente dentro del vaso hasta que la temperatura deje de subir.

No ponga a funcionar la lavadora de platos durante o inmediatamente después de otro uso abundante de agua caliente, tal como el lavado de ropa o un baño.

Presión del agua

La presión del suministro de agua deberá estar entre 15 y 120 libras por pulgada cuadrada. Para determinar si usted tiene suficiente presión, ponga un recipiente con una capacidad de un cuarto de galón debajo de la llave de agua caliente más cercana a la lavadora de platos y abra la llave al máximo. Si el recipiente se llena en menos de 9 segundos, la presión del agua está dentro de un margen aceptable. Cerciórese de que todas las demás llaves de agua estén cerradas durante esta prueba.

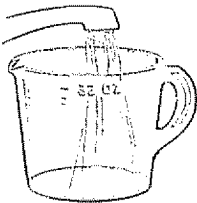

Condiciones del agua

En las áreas donde el agua es muy dura (12 granos o más), pudiera hacerse necesaria la instalación de un suavizador de agua para asegurar el rendimiento apropiado de su lavadora de platos. Si usted no sabe el grado de dureza de su suministro de agua, póngase en contacto con su departamento local de agua o traiga una muestra a su tienda Sears para hacer una prueba.



Detergentes

Use solamente detergentes especiales para uso en lavadoras de platos automáticas. **Nunca** use en su lavadora de platos detergentes de lavar ropa, jabones líquidos u otros limpiadores caseros. Algunos detergentes serán más eficaces que otros, de acuerdo con las condiciones de su agua. Almacene el detergente en un lugar fresco y seco.



Agentes de enjuague

Los agentes de enjuague hacen que el agua corra sobre los platos más rápidamente que lo usual. Esto disminuye las manchas de agua y hace que el secado sea más rápido también.

Los agentes de enjuague se pueden obtener ya sea en forma líquida o sólida. El dispensador de su lavadora de platos usa la forma líquida.



SUGERENCIAS ESPECIALES SOBRE COMO USAR LA LAVADORA DE PLATOS

La mayoría de los utensilios y platos pueden ser lavados en su lavadora de platos sin peligro alguno. Sin embargo, algunos materiales pueden requerir un manejo especial.

Aluminio: Puede ocurrir algún oscurecimiento. El aluminio de color puede palidecer. No coloque artículos de aluminio directamente en frente del recipiente del detergente donde el contacto con el detergente que no se ha disuelto pudiera ocasionar hoyos, manchas o descoloración.

Hierro Fundido: Los utensilios de hierro fundido deberán ser lavados a mano.

Vajilla de Porcelana China: La vajilla de porcelana china antigua, pintada a mano o aquella con aros de oro o plata deberá ser lavada a mano.

Cristales: Colóquelos con cuidado en la **canastilla superior solamente**. Para evitar que se astillen, los artículos no deberán tocarse entre sí. Lave a mano los artículos delicados. Seleccione la opción **HOT DRY OFF** (Secado con Calor Apagado) para secar al aire los artículos de cristal.

Cubiertos: La plata fina, enchapaduras de plata y el acero inoxidable, normalmente se pueden lavar en la lavadora de platos sin peligro alguno. Los cubiertos con matices decorativos oscuros y/o mangos no metálicos deberán lavarse a mano.

Peltre: Los materiales de peltre o parecidos al peltre deben ser lavados a mano.

Plásticos: Los artículos de plástico deberán colocarse en la **canastilla superior solamente**. Lave solamente aquellos artículos que estén marcados "Dishwasher Safe" ("Puede Ser Lavado en Lavadora de Platos").

Madera: Los artículos de madera deben lavarse a mano.

Vidrio: El vidrio ópalo decorativo debe lavarse a mano.

Capas Protectoras No Adhesivas: Después de lavarse, frote la área de la capa protectora no adhesiva con aceite vegetal para evitar que pierda su cualidad anti-adhesiva.

Artículos que no son de Servicio de Mesa: No lave en su lavadora de platos artículos tales como filtros de limpiadores electrónicos de aire, filtros de calefacción y cepillos de pintar. Esto pudiera ocasionar daño, descoloración o manchas a su lavadora de platos.

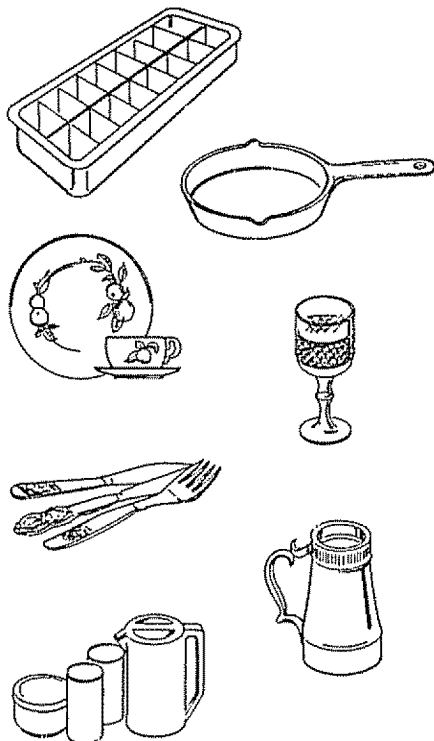

INSTRUCCIONES DE FUNCIONAMIENTO

NOTA: La apariencia puede variar

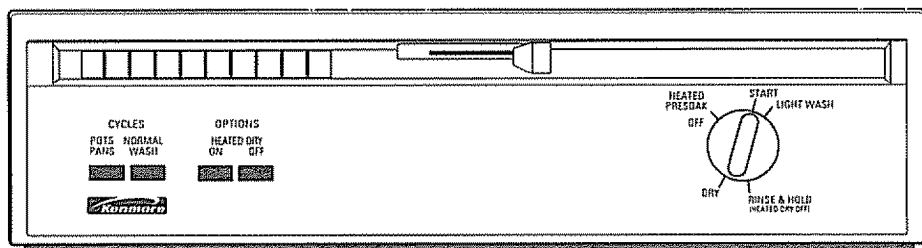

Poniendo en marcha su lavadora de platos

- Llene la lavadora de platos (vea las páginas 30 y 31)
- Añada el detergente (vea la página 29)
- Cierre la puerta pero **no le ponga el seguro**.
- Si la lavadora de platos desagua en un triturador de desperdicios de alimentos, haga funcionar el triturador hasta que esté vacío.
- Abra la llave del agua caliente más cercana a la lavadora de platos y déjela correr hasta que el agua esté caliente.
- Oprima los botones de selección para las opciones y los ciclos que se deseen
- Para todos los ciclos, excepto LIGHT WASH (Lavado Ligero), RINSE & HOLD (Enjuague y Espere), y HEATED PRESOAK (Pre-enjuague al calor), haga girar lentamente el dial para comenzar. Entonces póngale el seguro a la puerta para que la lavadora de platos empiece a funcionar.
- Si usted piensa usar el ciclo LIGHT WASH (Lavado Ligero) o RINSE & HOLD (Enjuague y Espere). oprima el botón de NORMAL WASH (Lavado Normal) y gire el Dial para marcar el ciclo deseado. Seguidamente cierre la puerta para poner en marcha la lavadora de platos.
- Si usted piensa usar el HEATED PRESOAK (Pre-enjuague al calor), haga girar lentamente el dial hasta HEATED PRESOAK. Entonces póngale el seguro a la puerta para que la lavadora de platos empiece a funcionar

Seleccione el ciclo

POTS PANS (Ollas Sartenes)

Para platos excesivamente sucios y para ollas y sartenes

Duración del Ciclo: Aproximadamente 93 minutos

Agua Usada: Aproximadamente 9,5 galones

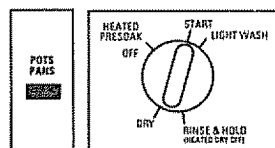

Enjuague Enjuague Enjuague Lavado Enjuague Enjuague Enjuague Secado Apagado

NORMAL WASH (Lavado Normal)

Para platos con un grado normal de suciedad.

Duración del Ciclo: Aproximadamente 93 minutos

Agua Usada: Aproximadamente 8,0 galones

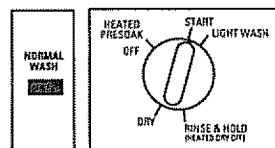

Enjuague Enjuague Lavado Enjuague Enjuague Enjuague Secado Apagado

INSTRUCCIONES DE FUNCIONAMIENTO (continuación)

LIGHT WASH (Lavado Ligero)

Para platos pre-enjuagados o platos ligeramente sucios y platos que han sido almacenados

Duración del Ciclo: Aproximadamente 86 minutos

Agua Usada: Aproximadamente 6,6 galones

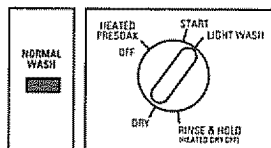

Enjuague Lavado Enjuague Enjuague Enjuague Secado Apagado

RINSE & HOLD (Enjuague y Espere)

Para enjuagar platos que serán lavados más tarde.

No use detergente. Seleccione la opción de secar sin calor, HOT DRY OFF (Secado con Calor Apagado)

Duración del Ciclo: Aproximadamente 12 minutos

Agua Usada: Aproximadamente 3,9 galones

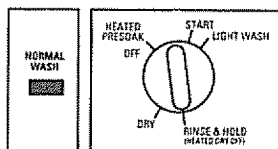

Enjuague Enjuague Enjuague Apagado

HEATED PRESOAK (Pre-Enjuague al Calor)

Para los casos de temperatura baja del agua de entrada. Este ciclo añade un período de enjuague al calor antes del ciclo elegido. Puede usarse con NORMAL (Normal) o POTS PANS (Ollas y sartenes)

Duración del Ciclo: Añade aproximadamente 30 minutos al ciclo elegido

Agua Usada: Añade aproximadamente 3,0 galones al ciclo elegido

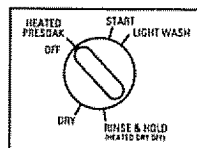

Enjuague Enjuague Comience el ciclo seleccionado

Seleccione las opciones

Heated DRY ON Option (Secado con Calor Encendido)

Enciende la unidad calefactora para un secado rápido.



Heated DRY OFF Option (Secado con Calor Apagado)

Apaga la unidad calefactora durante el periodo completo del secado. Para acotar el tiempo del secado, abra un poco de la lavadora de platos.



Vistas y sonidos normales

- Usted verá vapor de agua saliendo por las rejillas de ventilación cerca del seguro de la puerta, durante el secado y cuando el agua sale al ser bombeada
- Usted ocasionalmente oirá sonidos mientras que su lavadora de platos esté funcionando:
 - Acción desmenuzadora del triturador de alimentos.
 - La válvula de desagüe abriéndose para bombear el agua hacia afuera.
 - El control del contador de tiempo a medida que el ciclo progresa
 - El recipiente del detergente abriéndose.
 - El motor de la bomba empezando a funcionar.
 - El motor deteniéndose durante el secado.

Sugerencias para ahorrar energía y agua

- Lave cuando la lavadora de platos esté completamente llena
- Use su lavadora de platos durante horas consideradas de uso mínimo.
- Use el ciclo LIGHT WASH (Lavado Ligero) siempre que sea posible
- Seleccione la opción HOT DRY OFF (Secado con Calor Apagado) cuando usted no necesite platos secos de inmediato.
- No pre-enjuague los platos con un grado normal de suciedad
- Llene la lavadora de platos correctamente para tener buenos resultados en el lavado.

Como añadir un plato durante uno de los ciclos

- Añada platos en cualquier momento durante el ciclo RINSE & HOLD (Enjuague y Espere)
- Con otros ciclos de lavado, usted puede añadir platos en cualquier momento ANTES de que la copa de detergente se haya abierta.

Esta es la forma de añadir un plato que se le haya olvidado:

1. Empuje el seguro de la puerta hacia la izquierda. El lavado se detendrá
2. Espere varios segundos hasta que el agua se calme. Entonces abra la puerta
3. Añada los platos que se le olvidaron.

Preparando los platos para el lavado

- No es necesario pre-enjuagar los platos con un grado normal de suciedad
- Remueva los huesos, semillas, cáscaras, palillos de dientes y otras manchas duras.
- Remueva los vegetales que tengan cáscaras duras, aderezos de la carne, vegetales con hojas grandes y cantidades excesivas de aceite o grasa
- Remueva los alimentos con un contenido alto de ácido éstos pueden descolorar el acero inoxidable.
- Remueva las cantidades excesivas de cualquier alimento
- Cuando use el ciclo POTS PANS (Ollas Sartenes), se requiere menos preparación. Este ciclo puede lavar platos bien sucios y remover manchas secas y endurecidas por el horno en las ollas, sartenes y cacerolas. Sin embargo, los artículos con manchas quemadas pudieran no lavarse bien

DISPENSADOR DE DETERGENTE

Usted encontrará dos dispensadores de detergente en la parte de adentro de la puerta de su lavadora de platos

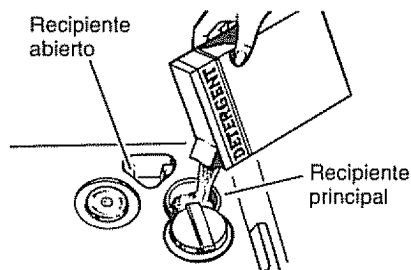

No añada el detergente hasta que esté listo para comenzar el ciclo. Use detergente nuevo. El dispensador dejará salir automáticamente el detergente en los momentos apropiados durante el ciclo.

Siempre cierre el recipiente principal apretándolo bien. Cuando éste está asegurado firmemente, usted oír un clic (chasquido). **No apriete demasiado.**

Agarre el mango, haga girar y cierre ajustamente



Cierre el recipiente principal

NOTA: Para abrir el recipiente del detergente después de que lo haya cerrado, quítele el seguro a la puerta y haga girar de una vuelta completa el Dial hasta alcanzar la posición **OFF** (Apagado). Cuando hay jabón dentro del recipiente cerrado, es mejor que la puerta esté en una posición parcialmente abierta antes de girar el Dial. Esto ayudará a reducir la cantidad de detergente y de agente de enjuague que se derramará dentro de la tina de lavado.

Guía para el Uso del Detergente (en polvo o líquido)

Ciclos	Agua Moderadamente Dura			
	Agua Suave (0 a 3 granos)	Agua Moderadamente Dura (4 a 8 granos)	Agua Dura (9 a 12 granos)	Agua Muy Dura (más de 12 granos)
Lavado Ligero	Recipiente Principal 1 cucharada	Recipiente Principal Lleno hasta la Mitad	Recipiente Principal Completamente Lleno	Suavizador de Agua Recomendado
Ollas Sartenes Lavado Normal	Cada Recipiente 1 cucharada	Cada Recipiente Lleno hasta la Mitad	Cada Recipiente Completamente Lleno	Suavizador de Agua Recomendado
Enjuague y Espere	No Detergente	No Detergente	No Detergente	Suavizador de Agua Recomendado

DISPENSADOR DEL AGENTE DE ENJUAGUE

Para llenar el dispensador

Desenrosque la tapa. Observe la línea que indica **FULL** (Lleno) en la parte superior de la tapa. Añada el agente líquido de enjuague hasta que llegue a la parte superior de la línea que indica **FULL** (Lleno). Reponga la tapa. El dispensador dejará salir automáticamente el agente de enjuague con el agua del enjuague final.

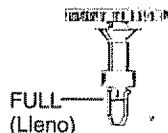

Liénelo según lo necesite, pero no lo llene demasiado.

Canastilla superior (la apariencia variará)

La canastilla superior es la más apropiada para los vasos, tazas y los platillos. Las tazas y los vasos se colocan mejor a lo largo de los lados. Este también es el lugar para los artículos de plástico que pueden ser lavados en la lavadora de platos. Cerciórese de que los artículos de plástico pequeños estén bien encajados de manera que no puedan caerse encima de la unidad calefactora. Coloque los vasos y copas de cristalería de manera que no se puedan mover con facilidad. No deje que los vasos se toquen entre si

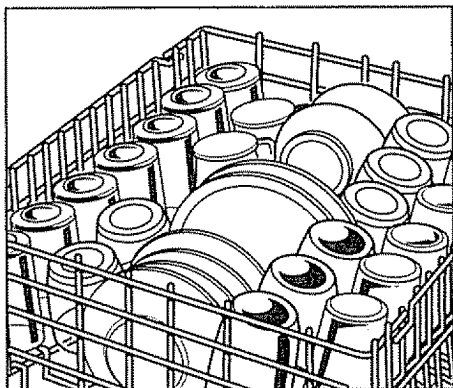

La canastilla superior es conveniente para artículos de configuración poco común. Las cazuelas, los tazones para mezclar y otros artículos deben colocarse mirando hacia abajo. Cuando coloque artículos de plástico que puedan ser lavados en la lavadora de platos, cerciórese de que cada uno de éstos quede encajado sobre dos espigas. Esto asegurará el buen resultado del lavado.

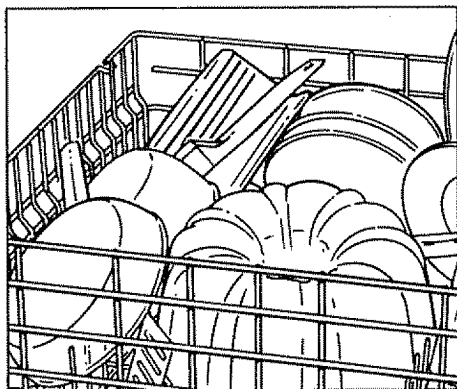

MANERA ADECUADA DE LLENAR (continuación)

Canastilla inferior (la apariencia variará)

NOTA: No coloque fuentes o bandejas grandes en la esquina derecha del frente de la canastilla inferior. Estas pudieran impedir la circulación del detergente durante el ciclo de lavado.

La canastilla inferior se usa mejor para los platos, platillos de tazas y utensilios de cocinar. Los artículos grandes como las tarteras para asar al fuego y las parrillas deben colocarse en la canastilla inferior a lo largo de los bordes. Coloque las fuentes, ollas y tazones a lo largo de los lados, en las esquinas o en la parte posterior. Para obtener mejores resultados en el lavado, todos los artículos se deben colocar con el lado sucio mirando hacia el centro de la canastilla.

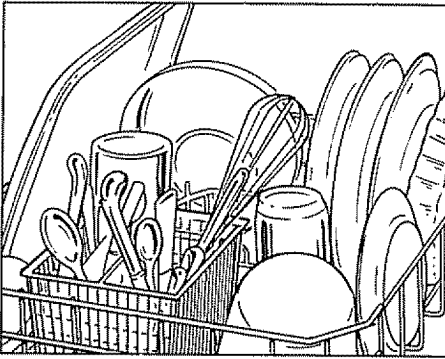

Mantenga libre la área central en la canastilla inferior.

La Torre de Lavado se eleva a través del centro de la canastilla inferior durante las porciones de lavado y enjuague del ciclo. No la bloquee ni coloque cosas altas cerca de la misma. También, tenga cuidado de que porciones de un artículo tal como el mango de una olla o plato, no se extiendan a través de la canastilla inferior. Esto pudiera bloquear el brazo de lavado y resultar en un lavado defectuoso.

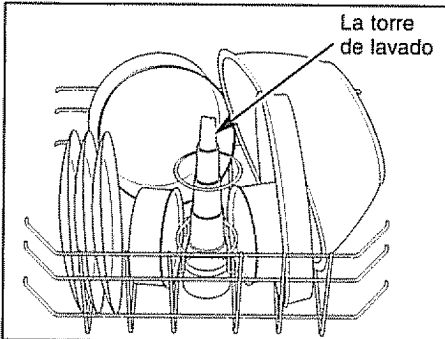

Ponga los cubiertos en el cesto removible con los mangos de los tenedores y los cuchillos hacia arriba para proteger sus manos. Coloque las cucharas en el cesto con los mangos hacia abajo. Mezcle los cuchillos, tenedores y cucharas para que no se encajen los unos con los otros. Distribúyalos uniformemente.

No se recomienda que los artículos pequeños de plástico, tales como cucharillas de medir y tapas de recipientes pequeños, se laven en las lavadoras de platos automáticas. Si se pusieran en la lavadora de platos, deberán colocarse en el fondo del cesto de utensilios con los cubiertos encima.



¡ADVERTENCIA!

Saque cualquier artículo que pudiera caerse o salirse hacia el fondo del cesto.

INSTRUCCIONES DE MANTENIMIENTO PARA EL USUARIO

Cuidado de las superficies

- Limpie el panel de control con un paño ligeramente humedecido. Séquelo completamente

NO use abrasivos ni objetos cortantes, éstos pueden causar daño.

- Limpie el acabado del gabinete exterior con un buen pulimento de cera para aparatos electrodomésticos **NO** use almohadillas para restregar ni limpiadores ásperos o arenosos.

- El interior se limpia por sí mismo bajo uso normal. Si alguna vez necesitara limpieza, use un limpiador en polvo ligero. Si la condición dura del agua causa acumulación de depósitos de cal, límpielo de la siguiente manera:

— Eche 2 tazas de vinagre blanco dentro de la lavadora de platos vacía. **NO** use detergente.

— Ponga a funcionar la máquina en el ciclo **NORMAL WASH (Lavado Normal)**.

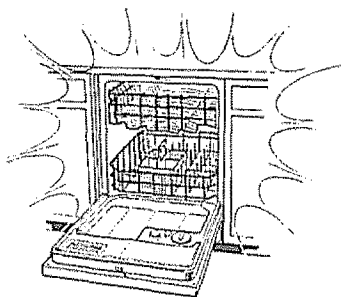

Cuidado de la cámara de aire

Si se ha instalado una cámara de aire para su lavadora de platos empotrada, compruebe para asegurarse de que está limpia. Las cámaras de aire por lo general se montan encima del mostrador y se pueden inspeccionar al quitar la cubierta. La cámara de aire no es parte de su lavadora de platos y no está cubierta por la garantía de Sears.

Cámara de aire de drenaje

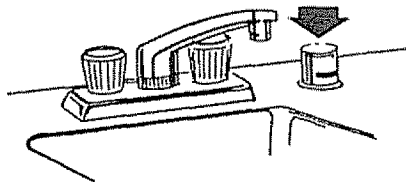

Protección contra la congelación

Si la lavadora de platos se deja durante el invierno en un lugar que no tenga calefacción:

- Desconecte el agua y la energía eléctrica
- Remueva el panel de acceso
- Desconecte las líneas del agua de la válvula. Hágalas drenar en un recipiente llano
- Drene la cámara colectora en la parte posterior de la unidad debajo del filtro, desconectando la manguera de la bomba.
- Remueva la cubierta de plástico de la bomba en el fondo de la tina de lavado y use una esponja para absorber el agua restante.
- Vuelva a conectar las líneas del agua a la válvula y las mangueras a la bomba.

Tornillos de la cubierta de la bomba

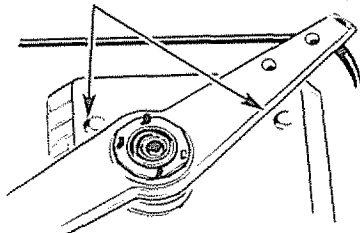

Preparación para el traslado

- Desconecte la energía eléctrica
- Cierre el suministro del agua, desconecte las líneas del agua y de drenaje
- Asegure las canastillas en su lugar con cinta adhesiva; cierre la puerta firmemente y manténgala cerrada con cinta adhesiva.
- Envuélvala con mantas y si está usando una carretilla de mano, levante la lavadora de platos por el lado, en posición vertical solamente.

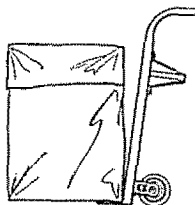

Accesorios facultativos

Usted puede cambiar la apariencia del panel de la puerta y del panel inferior de su lavadora de platos, pidiendo uno de estos accesorios facultativos:

- Paneles de color
- Juego de paneles de guarnición de madera de 1/4"

Estos accesorios son disponibles a:

Dri-View Manufacturing
4706 Allmond Avenue
Louisville, KY 40209

Especifique el número del accesorio al hacer una pedida

Descripciones de los accesorios facultativos

Paneles de Color—Los paneles de recambio para la puerta y para el panel inferior de acceso son disponibles en los siguientes colores.

GPF400A (Almendra)

GPF400B (Negro)

GPF400W (Blanco)

Juego de paneles de guarnición de madera—Este accesorio contiene la guarnición y las instrucciones para usted de proveer e instalar un panel decorativo de madera de 1/4" de espesor para la puerta y para el panel inferior de acceso:

22-16071 (Blanco)

22-16075 (Negro)

22-16078 (Almendra)

NOTA: El Juego del resorte de la puerta de la lavadora de platos 22-16072 se debe pedir e instalar cuando el panel de la puerta pesa cuatro libras o más

PROBLEMAS HABITUALES DE LA LAVADORA DE PLATOS Y SOLUCIONES

PROBLEMA	CAUSADO POR	SOLUCION
La lavadora de platos no se enciende	<ul style="list-style-type: none"> • La lavadora de platos no está recibiendo electricidad • El Dial no está en la posición correcta para el ciclo que se seleccionó • Girar el Dial demasiado 	<ul style="list-style-type: none"> • Compruebe el fusible de la casa o el interruptor de circuitos • Cerciórese de que el Dial haya sido girado lo suficiente y que el botón del ciclo esté oprimido todo hacia adentro • Gire el Dial hasta START (Encendido) Tenga cuidado de no girar el Dial más allá que necesario Hay una demora entre el comienzo y el llenado de agua, así que no escuchara ningún acción de lavado de inmediato.
La lavadora de platos no se llena de agua	<ul style="list-style-type: none"> • Girar el Dial demasiado • No hay suministro de agua • La válvula que deja entrar el agua está obstruida 	<ul style="list-style-type: none"> • Vea la solución más arriba. • Cerciórese de que la válvula del suministro de agua debajo del fregadero esté abierta • La línea de suministro de la válvula del agua puede estar obstruida con sedimentos. Limpíela.
Ruido inusual	<ul style="list-style-type: none"> • La lavadora de platos se ha llenado de manera inapropiada 	<ul style="list-style-type: none"> • Los utensilios pudieran no estar asegurados en las espigas de las canastillas o algo pequeño pudiera haberse caído de la canastilla El agua está haciendo que los utensilios traqueteen. Cerciórese de que todo está colocado firmemente en su lugar dentro de la lavadora de platos
La lavadora de platos gotea	<ul style="list-style-type: none"> • La lavadora de platos no está nivelada • Demasiado espuma 	<ul style="list-style-type: none"> • Nivele la lavadora de platos como se indica en las Instrucciones de Instalación No coloque la lavadora de platos sobre la alfombra • Detergente inapropiado. Use solamente detergente para lavadoras de platos automáticas o pruebe una marca diferente o use menos detergente. • Si, por error, se usara detergente para lavar platos a mano, eche una taza de medir llena de aceite vegetal en el fondo de la tina de lavado y ponga a funcionar la lavadora de platos por un ciclo completo NORMAL WASH (Lavado Normal) con la cantidad recomendada de detergente para lavadoras de platos automáticas • Para quitar la espuma de la tina de lavado: Abra la lavadora de platos. Deje que la espuma se evapore. Añada 1 galón de agua fría en la tina de lavado. Cierre y póngale el seguro a la lavadora de platos. Bombee para sacar el agua, rotando lentamente el Dial de control hasta que llegue al punto de drenar Repita si fuese necesario

PROBLEMAS HABITUALES DE LA LAVADORA DE PLATOS Y SOLUCIONES

PROBLEMA	CAUSADO POR	SOLUCION
La lavadora de platos gotea (continuación)	<ul style="list-style-type: none"> • El agente de enjuague se ha derramado • La puerta de la lavadora de platos interfiere con los gabinetes circundantes 	<ul style="list-style-type: none"> • El agente de enjuague derramado puede causar espuma durante el lavado. Esto puede ocasionar que haya rebosamiento. Limpie el derramamiento accidental del agente de enjuague con un paño humedecido. • Asegúrese de que la puerta no entre en contacto con los gabinetes al abrirla o cerrarla. Use las patas niveladoras para nivelar la lavadora de platos
La tapa del recipiente del detergente no encaja después de añadir el detergente	<ul style="list-style-type: none"> • El Dial no está en la posición OFF (Apagado) 	<ul style="list-style-type: none"> • El Dial debe estar en la posición OFF (Apagado) para que la tapa del recipiente cierre de manera apropiada. Si usted le quita el seguro a la puerta y la abre para secar sus platos, el Dial avanza por sí mismo a la posición OFF (Apagado)
Los platos no se secan	<ul style="list-style-type: none"> • El agua no está caliente • Se ha seleccionado la opción HOT DRY OFF (Secado con Calor Apagado) • La lavadora de platos se ha llenado de manera inapropiada • El dispensador del agente de enjuague está vacío 	<ul style="list-style-type: none"> • Eleve el termostato del calentador del agua a 140°F si fuese necesario • No seleccione la opción HOT DRY OFF (Secado con Calor Apagado). Permita que los platos se sequen con el aire caliente • Coloque los platos de manera que todos los artículos drenen adecuadamente. Evite sobrecargar la lavadora de platos • Llène el dispensador del agente de enjuague si está vacío
Vapor en la rejilla de ventilación	<ul style="list-style-type: none"> • El vapor del agua sale a través de la rejilla de ventilación cerca del seguro de la puerta durante el secado y cuando el agua está siendo bombeada 	<ul style="list-style-type: none"> • Esto es normal
Manchas y capas de residuos	<ul style="list-style-type: none"> • Agua dura • El agua no está caliente • Se ha seleccionado la opción HOT DRY OFF (Secado con Calor Apagado) para secar 	<ul style="list-style-type: none"> • Llène al máximo los recipientes del detergente. Use el detergente de lavadora de platos con el mayor contenido de fósforo posible. Pudiera ser necesario instalar un suavizador de agua. • Eleve el termostato del calentador del agua a 140°F • El secado sin calor puede causar manchas. No seleccione la opción HOT DRY OFF (Secado con Calor Apagado)

PROBLEMAS HABITUALES DE LA LAVADORA DE PLATOS Y SOLUCIONES

PROBLEMA	CAUSADO POR	SOLUCION
<p>Manchas y capas de residuos (continuación)</p>	<ul style="list-style-type: none"> • Insuficiente cantidad de detergente o detergente de baja calidad • Detergente viejo • No hay agente de enjuague 	<ul style="list-style-type: none"> • Use más detergente nuevo para lavadoras de platos automáticas. Use detergente con el mayor contenido de fósforo posible, especialmente si usted tiene agua de condición dura. • Use solamente detergente nuevo para lavadoras de platos automáticas. Almacénelo, firmemente cerrado, en un lugar fresco y seco. Deseche el detergente viejo, aterronado o suelto. No llene el recipiente del detergente hasta que no esté listo para el lavado • Llene el dispensador del agente de enjuague <p>Para remover manchas persistentes y capas de residuos de la cristalería:</p> <ol style="list-style-type: none"> 1 Saque todos los utensilios de metal de la lavadora de platos. 2. No añada detergente. 3. Seleccione el ciclo POTS PANS (Ollas Sartenes) 4 Prenda la lavadora de platos y déjela que corra por unos 18 a 20 minutos. La lavadora de platos estará ahora en el lavado principal. 5. Entonces, abra la puerta y eche 2 tazas (500ml) de vinagre blanco en el fondo de la lavadora de platos. 6 Cierre la puerta y permita que el ciclo se complete <p>Si el enjuague de vinagre no funciona: Repita lo indicado arriba, excepto que esta vez usará 1/4 de taza (60ml) de cristales de ácido cítrico en vez de vinagre. (La mayoría de las farmacias venden cristales de ácido cítrico).</p>
<p>Corrosión—residuos permanentes que no pueden ser removidos</p>	<ul style="list-style-type: none"> • Mucho detergente en agua suave • La lavadora de platos se ha llenado de manera inapropiada 	<ul style="list-style-type: none"> • Reduzca la cantidad de detergente para lavadoras de platos. Use detergente con un contenido bajo de fósforo • Cerciórese de que los platos y la cristalería están colocados adecuadamente para permitir que el rocío de agua enjuague todas las superficies. No sobrecargue la lavadora de platos

PROBLEMAS HABITUALES DE LA LAVADORA DE PLATOS Y SOLUCIONES

PROBLEMA	CAUSADO POR	SOLUCION
Queda agua en el fondo de la tina	<ul style="list-style-type: none"> • Cantidad normal de agua 	<ul style="list-style-type: none"> • Es normal que una cantidad pequeña de agua limpia se quede en el fondo de la tina de lavado al final de cada ciclo. • Limpie la cámara de aire de drenaje. Vea las Instrucciones de Mantenimiento para el Usuario.
Los platos y el interior de la lavadora de platos tienen color pardo o amarillento	<ul style="list-style-type: none"> • Hierro o manganeso en el agua 	<ul style="list-style-type: none"> • Instale un filtro de hierro o manganeso en el suministro de agua de su casa.
Manchas en el interior de la tina de lavado	<ul style="list-style-type: none"> • Algunos detergentes contienen colorantes (pigmentación o tintes) • Algunos alimentos a base de tomate pueden manchar 	<ul style="list-style-type: none"> • Esto descolorará el interior de la tina de lavado con el uso prolongado. Revise el recipiente del detergente para ver si hay señales de descoloración. Si el recipiente está descolorado, use un detergente que no contenga colorantes. • Usar el ciclo RINSE & HOLD (Enjuague y Espere) después de añadir los platos puede disminuir las manchas.
Acumulación de una capa de residuos en la parte inferior del frente de la tina de lavado	<ul style="list-style-type: none"> • Parte del detergente no se disolvió 	<ul style="list-style-type: none"> • Use detergente nuevo para lavadoras de platos automáticas. Use detergente con el mayor contenido de fósforo posible, especialmente si su agua es de condición dura. Eleve el termostato del calentador del agua a 140°F si fuese necesario. Deje correr el agua del fregadero hasta que esté caliente antes de prender la lavadora de platos. Remueva la capa de residuos con detergente para lavadoras de platos y agua templada.
Los cubiertos están manchados	<ul style="list-style-type: none"> • Detergente sin disolver en contacto con los cubiertos mojados • Manchas de alimentos ácidos o salados 	<ul style="list-style-type: none"> • Evite derramar detergente seco en los cubiertos mojados. Limpie con abrillantador para limpiar plata. • Use el ciclo RINSE & HOLD (Enjuague y Espere). Si se dejan ciertos alimentos en los cubiertos por un período de tiempo prolongado pudieran provocar hoyos.
Descoloramiento de tinte bronceado en la bandeja de plata	<ul style="list-style-type: none"> • La bandeja de plata está desgastada, toma un color de tinte bronceado 	<ul style="list-style-type: none"> • Remueva la descoloración con abrillantador para limpiar plata.

PROBLEMAS HABITUALES DE LA LAVADORA DE PLATOS Y SOLUCIONES

PROBLEMA	CAUSADO POR	SOLUCION
Marcas negras o grises en los platos	<ul style="list-style-type: none"> • Los utensilios de metal chocan contra los platos durante el lavado 	<ul style="list-style-type: none"> • Coloque los utensilios de metal de manera que no choquen contra los platos. Se pueden remover las marcas con un limpiador de acción ligeramente abrasiva y una almohadilla de plástico para restregar.
El servicio de mesa está astillado o roto	<ul style="list-style-type: none"> • La lavadora de platos se ha llenado de manera inapropiada 	<ul style="list-style-type: none"> • No sobrecargue la lavadora de platos. Coloque los vasos en la canastilla superior solamente. Vea la sección de Cómo Llenar la Lavadora de Platos de Manera Adecuada, para obtener sugerencias
Mal olor en la lavadora de platos	<ul style="list-style-type: none"> • Se han mantenido por mucho tiempo los platos sucios dentro de la lavadora • Revestimiento de vinilo de la canastilla 	<ul style="list-style-type: none"> • Use el ciclo RINSE & HOLD (Enjuague y Espere) si los platos no van a ser lavados al final del día • El olor a plástico se extinguirá después de varias semanas de uso.
Zumbido en el motor	<ul style="list-style-type: none"> • La lavadora de platos no se ha usado regularmente 	<ul style="list-style-type: none"> • Si usted no usa su lavadora de platos a menudo, haga que se llene y bombee el agua una vez a la semana • Esto ayudará a mantener la junta hermética humedecida y el triturador de desperdicios limpio.



LAVADORA DE PLATOS AUTOMÁTICA

UN AÑO COMPLETO DE GARANTÍA PARA TODAS LAS PIEZAS

Si, dentro de un año a partir de la fecha de instalación, cualquier parte funciona indebidamente a causa de un defecto en materiales o fabricación, Sears la reparará o la reemplazará, a nuestra discreción, sin costo alguno para el comprador.

Garantía Completa por Diez Años en Contra de Goteos en la Tina de Lavado y el Panel Interior de la Puerta

Por diez años a partir del primer día que usted use la lavadora de platos en su casa, si ocurriera algún goteo como resultado de averías en la tina de lavado o el panel interior de la puerta debido a roturas, astillamiento o descascarillado, Sears reemplazará, sin costo alguno para usted, la tina de lavado o el panel interior de la puerta.

Si este producto se utiliza para otros fines que no sean el uso familiar privado, las garantías indicadas arriba sólo tendrán vigencia durante 90 días.

EL SERVICIO DE GARANTÍA ESTA A SU DISPOSICIÓN CON SOLO PONERSE EN CONTACTO CON EL CENTRO DE SERVICIO SEARS MAS CERCANO A USTED EN LOS ESTADOS UNIDOS.

Esta garantía le otorga derechos legales específicos y es posible que usted tenga también otros derechos que varían de un estado a otro.

Sears Roebuck and Co Dept 817 WA Hoffman Estates, IL 60179

Para ampliar el valor de su lavadora de platos automática, compre un Contrato de Mantenimiento (CM) Sears

Años de cobertura para el propietario	Primer año	Segundo año	Tercer año
1. Reemplazo de las partes defectuosas	G	CM	CM
2. Revisión anual de mantenimiento preventivo a petición suya	CM	CM	CM

G - Garantía CM - Contrato de Mantenimiento

Los aparatos electrodomésticos Kenmore están diseñados, fabricados y probados por años de operación confiable. Sin embargo, cualquier aparato electrodoméstico podría requerir un servicio cada cierto tiempo. El Contrato de Mantenimiento Sears le ofrece un excelente programa de servicio para su producto.

La tabla de arriba muestra los beneficios adicionales que un Contrato de Mantenimiento Sears ofrece comparado a una Garantía Sears.

Póngase en contacto con su Servicio de Ventas de Sears o con un Centro de Servicio Sears para comprar un Contrato de Mantenimiento Sears.

Get it fixed, at your home or ours!

For repair of major brand appliances **in your own home . . .**
no matter who made it, no matter who sold it!

1-800-4-MY-HOME[®] Anytime, day or night
(1-800-469-4663) (U.S.A. and Canada)
www.sears.com www.sears.ca

For repair of carry-in products like vacuum cleaners, lawn equipment, and electronics, call for the nearest **Sears Parts and Repair Center.**

1-800-488-1222 Anytime, day or night (U.S.A. only)
www.sears.com

For the replacement parts, accessories and owner's manuals that you need to do-it-yourself, call **Sears PartsDirectSM**!

1-800-366-PART 6 a.m. – 11 p.m., 7 days a week
(1-800-366-7278) (U.S.A. only)
www.sears.com/partsdirect

To purchase or inquire about a Sears Service Agreement or Sears Maintenance Agreement:

1-800-827-6655 (U.S.A.) **1-800-361-6665** (Canada)
7 a.m. – 5 p.m., CST, Mon. – Sat. 9 a.m. – 8 p.m. EST, M–F, 4 p.m. Sat

Para pedir servicio de reparación a domicilio, y para ordenar piezas:

1-888-SU-HOGARSM
(1-888-784-6427)

Au Canada pour service en français:

1-800-LE-FOYER^{MC}
(1-800-533-6937)
www.sears.ca



© Sears, Roebuck and Co.

® Registered Trademark / TM Trademark / SM Service Mark of Sears, Roebuck and Co
® Marca Registrada / TM Marca de Fábrica / SM Marca de Servicio de Sears, Roebuck and Co
^{MC} Marque de commerce / ^{MD} Marque déposée de Sears, Roebuck and Co

Part Number: 165D3592P006