

KitchenAid®

INSTRUCCIONES PARA EL USUARIO DE LA LAVAVAJILLAS

Le agradecemos por su elección de los electrodomésticos KitchenAid®.

Nuestra compañía mantiene las reglas más estrictas de calidad, y para nosotros es importante que usted tenga una experiencia positiva como propietario de un producto KitchenAid®.

Hemos provisto para su conveniencia un Manual de instrucciones para el usuario fácil de seguir. Estas instrucciones incluyen una sección de "Solución de problemas" para ayudarlo a enfrentar cualquier problema que usted pueda tener.

Para obtener información adicional, puede visitar la sección "Preguntas que se hacen con frecuencia" de nuestro sitio de internet, en www.kitchenaid.com. Si necesita obtener ayuda adicional al usar su lavavajillas KitchenAid, póngase en contacto con nosotros al 1-800-422-1230. En Canadá: visite www.kitchenaid.ca o llame al 1-800-807-6777.

Tenga listo su número completo de modelo y de serie. Puede encontrar su número de modelo y de serie en la etiqueta ubicada cerca de la puerta, al lado derecho o izquierdo del interior de la lavavajillas.

Índice

SEGURIDAD DE LA LAVAVAJILLAS.....	1
PASOS RÁPIDOS.....	3
USO DE LA LAVAVAJILLAS.....	3
DESCRIPCIÓN DE CICLOS Y OPCIONES.....	4
CARACTERÍSTICAS DE LA LAVAVAJILLAS.....	7
SISTEMA DE FILTRACIÓN.....	9
CUIDADO DE LA LAVAVAJILLAS.....	10
SOLUCIÓN DE PROBLEMAS.....	10
GARANTÍA.....	12

Seguridad de la lavavajillas

Su seguridad y la seguridad de los demás es muy importante.

Hemos incluido muchos mensajes importantes de seguridad en este manual y en su electrodoméstico. Lea y obedezca siempre todos los mensajes de seguridad.



Este es el símbolo de advertencia de seguridad.

Este símbolo le llama la atención sobre peligros potenciales que pueden ocasionar la muerte o una lesión a usted y a los demás.

Todos los mensajes de seguridad irán a continuación del símbolo de advertencia de seguridad y de la palabra "PELIGRO" o "ADVERTENCIA". Estas palabras significan:

 **PELIGRO**

Si no sigue las instrucciones de inmediato, usted puede morir o sufrir una lesión grave.

 **ADVERTENCIA**

Si no sigue las instrucciones, usted puede morir o sufrir una lesión grave.

Todos los mensajes de seguridad le dirán el peligro potencial, le dirán cómo reducir las posibilidades de sufrir una lesión y lo que puede suceder si no se siguen las instrucciones.

INSTRUCCIONES IMPORTANTES DE SEGURIDAD

ADVERTENCIA: Cuando use la lavavajillas siga precauciones básicas, incluyendo las siguientes:

- Lea todas las instrucciones antes de usar la lavavajillas.
- Use la lavavajillas únicamente para las funciones que fue diseñada.
- Use únicamente detergentes o agentes de enjuague recomendados para ser usados en las lavavajillas y manténgalos fuera del alcance de los niños.
- Al introducir los artículos para lavar:
 - 1) Coloque los artículos puntiagudos de manera que no dañen el sello de la puerta
 - 2) Introduzca los cuchillos filosos con los mangos hacia arriba para reducir el riesgo de cortaduras.
- No lave artículos de plástico que no lleven la indicación "lavables en la lavavajillas" u otra similar. Lea las recomendaciones del fabricante para los artículos de plástico que no lleven tal indicación.
- No toque el elemento de calefacción durante o inmediatamente después de usar la lavavajillas.
- No haga funcionar la lavavajillas a menos que todos los paneles estén colocados debidamente en su lugar.
- No juegue con los controles.
- No abuse, ni se siente ni se pare sobre la puerta, la tapa o sobre las canastas de la lavavajillas.
- Para reducir el riesgo de lesión, no permita que los niños jueguen dentro ni sobre la lavavajillas.
- Bajo ciertas condiciones, un sistema de agua caliente que no ha sido usado por dos semanas o más puede producir gas hidrógeno. **EL GAS HIDRÓGENO ES EXPLOSIVO.** Si el sistema de agua caliente no ha sido usado por ese periodo, abra todas las llaves de agua caliente y deje que corra el agua por varios minutos antes de usar la lavavajillas. Esto permitirá que los gases acumulados escapen. Debido a que el gas es inflamable, no fume ni encienda ninguna llama abierta durante este tiempo.
- Quite la puerta o la tapa del compartimiento de lavado cuando remueva o deje de usar para siempre una vieja lavavajillas.

GUARDE ESTAS INSTRUCCIONES

INSTRUCCIONES DE CONEXIÓN A TIERRA

■ Para una lavavajillas con cable eléctrico y conexión a tierra:

La lavavajillas debe estar conectada a tierra. En caso de funcionamiento defectuoso o avería, la conexión a tierra reduce el riesgo de choque eléctrico al establecer una ruta de menor resistencia para la corriente eléctrica. La lavavajillas viene equipada con un cable eléctrico que tiene un conductor para conexión a tierra y un enchufe con conexión a tierra. El enchufe debe ser conectado a un contacto apropiado que esté instalado y conectado a tierra de acuerdo con todos los códigos y ordenanzas locales.

ADVERTENCIA: La conexión inadecuada del conductor de conexión a tierra puede resultar en riesgo

de choque eléctrico. Pregunte a un electricista calificado o a un agente de servicio si no está seguro si la lavavajillas está adecuadamente conectada a tierra. No modifique el enchufe que viene con la lavavajillas. Si no cabe en el contacto, pida que un electricista calificado instale un contacto apropiado.

■ Para lavavajillas con conexión permanente:

La lavavajillas deberá estar conectada a un sistema permanente de cableado eléctrico con conexión a tierra de metal, o se debe instalar un alambre de tierra junto con los alambres del circuito y conectarse a la terminal o al alambre de tierra del equipo en la lavavajillas.

GUARDE ESTAS INSTRUCCIONES



⚠ ADVERTENCIA

Peligro de Vuelco

No use la lavavajillas antes de estar completamente instalada.

No se apoye en la puerta abierta.

No seguir estas instrucciones puede ocasionar heridas serias o cortaduras.

Pasos rápidos

1 Prepare y cargue la lavavajillas.

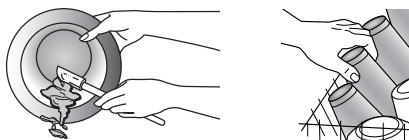

3 Seleccione un ciclo y una opción.

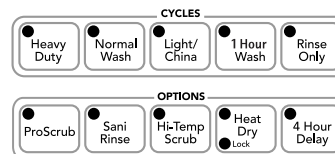

2 Agregue detergente para la limpieza y agente de enjuague para el secado.

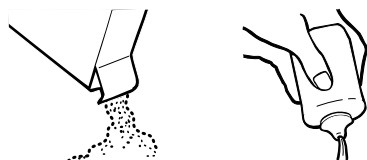

4 Ponga la lavavajillas en marcha.

NOTA: Si el botón de START/RESUME (Inicio/Reanudar) está ubicado sobre la puerta, empuje la misma firmemente para cerrarla en menos de 3 segundos de haber presionado START/RESUME.



Uso de la lavavajillas

PASO 1

Prepare y cargue la lavavajillas

IMPORTANTE: Quite los restos de alimentos, huesos, palillos y otros artículos duros de los platos. Quite las etiquetas de los recipientes antes de lavarlos.

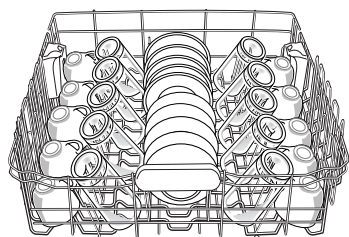

Canasta superior

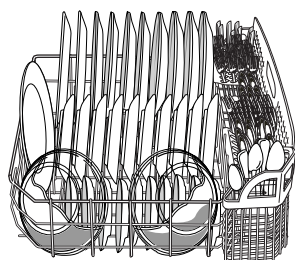

Canasta inferior

- Asegúrese de que nada impida que el(los) brazo(s) rociador(es) gire(n) libremente. Es importante que el rociado de agua alcance todas las superficies sucias.
- Asegúrese de que cuando esté cerrada la puerta de la lavavajillas no haya artículos bloqueando el depósito de detergente.
- Los artículos deberán cargarse con las superficies sucias mirando hacia abajo y hacia adentro, hacia el rociador, como se muestra. Esto mejorará los resultados de limpieza y de secado.
- Evite superponer los artículos como tazones o platos, que pueden atrapar la comida.
- Coloque los plásticos, platos pequeños y vasos en la canasta superior. Lave sólo artículos de plástico marcados como "lavable en la lavavajillas".
- Para evitar ruidos descomunales o estrepitosos durante el funcionamiento: Coloque los platos de manera que no se toquen entre sí. Asegúrese de que los objetos livianos estén firmes en las canastas.

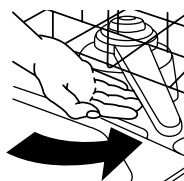

- Cuando cargue la canastilla de los cubiertos, coloque siempre los artículos puntiagudos con las puntas hacia abajo y evite que se apilen, como se muestra.



PASO 2

Agregue detergente

NOTA: Si no va a hacer funcionar un ciclo de lavado de inmediato, ponga un ciclo de enjuague. No use detergente.

- Use únicamente detergentes para lavavajillas automáticas. Agregue detergente en polvo, líquido o en pastilla justo antes de comenzar un ciclo.
- El detergente para lavavajillas automáticas produce mejores resultados cuando está fresco. Guarde el detergente bien cerrado en un lugar fresco y seco.

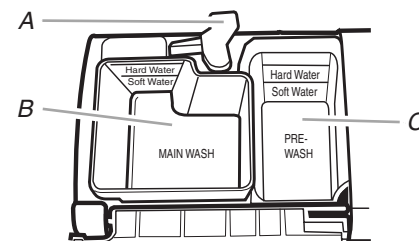

A. Seguro de la tapa
B. Sección de lavado principal
C. Sección de prelavado

- La cantidad de detergente a usar depende de:
Cuánta suciedad permanece en los artículos - Las cargas con suciedad profunda requieren más detergente.
La dureza del agua - Si usa muy poco en agua dura, los platos no quedarán limpios. Si usa demasiado en agua blanda, las piezas de cristal quedarán manchadas.
Agua blanda a medio dura (0 a 6 granos por galón de EE.UU.) [agua típica tratada con ablandador de agua y cierto tipo de agua urbana]
Agua medio dura a dura (7 a 12 granos por galón de EE.UU.) [agua de pozo y cierto tipo de agua urbana]
- Según la dureza del agua, llene la sección de lavado principal del depósito, como se muestra. Llene la sección de prelavado hasta el nivel mostrado, si es necesario.

NOTA: Las cantidades de llenado que se indican corresponden a los detergentes en polvo estándares. Siga las instrucciones del paquete cuando use otro detergente para lavavajillas.

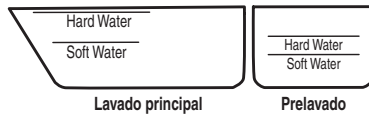

Agregue el agente de enjuague

- Para obtener un buen secado, su lavavajillas ha sido diseñada para usar un agente de enjuague. Si no usa agente de enjuague, los platos y el interior de la lavavajillas tendrán demasiada humedad. La opción de secado con calor no funcionará tan bien sin usar el agente de enjuague.
- Los agentes de enjuague evitan que el agua forme gotitas que pueden secarse como manchas o rayas. Asimismo mejoran el secado pues permiten que el agua se escurra de los platos durante el enjuague final.
- El agente de enjuague ayuda a reducir el exceso de humedad sobre las canastas de los platos y el interior de la lavavajillas.
- Revise el indicador del agente de enjuague. Agregue el agente de enjuague cuando el indicador baje hasta el nivel "Add" (Agregar).
- Para agregar agente de enjuague, gire la tapa del depósito hacia "Refill" (Volver a llenar) y levántela. Vierta el agente de enjuague en la abertura hasta que el indicador esté en "Full" (Lleno). Vuelva a colocar la tapa del depósito y gírela hacia "Lock" (Seguro). Asegúrese de que la tapa esté asegurada por completo.

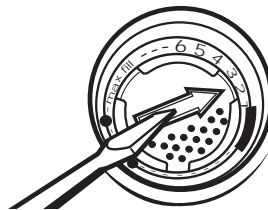
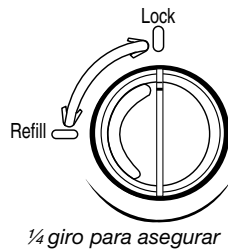
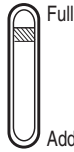

NOTA: Para casi todos los tipos de agua, la selección de fábrica de 2 dará buenos resultados. Si tiene agua dura o nota que hay aros o manchas, pruebe con un ajuste más alto. Gire el ajuste de flecha que se encuentra dentro del depósito usando sus dedos o insertando un destornillador de hoja plana en el centro de la flecha y haciéndola girar.

PASO 3

Seleccione un ciclo (los ciclos varían según el modelo)

Vea las tablas de "Descripción de ciclos y opciones" en la sección siguiente.

Los ciclos y las opciones más intensos afectarán la duración del ciclo. Algunos ciclos y opciones demorarán hasta 3½ horas en completarse.

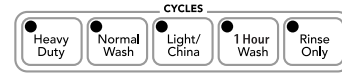

Seleccione las opciones (las opciones varían según el modelo)

Vea las tablas de "Descripción de ciclos y opciones" en la sección siguiente.

Usted puede personalizar sus ciclos oprimiendo las opciones deseadas.

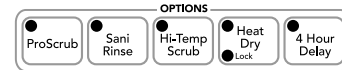

PASO 4

Inicio o reanudación de un ciclo

- Deje correr agua caliente en el fregadero que esté más cerca de su lavavajillas hasta que el agua salga caliente. Cierre la llave del agua.
- Empuje la puerta cerrándola con firmeza. La puerta queda asegurada automáticamente. Seleccione el ciclo y las opciones de lavado deseados O BIEN presione **START/RESUME** (Inicio/Reanudar) para repetir el mismo ciclo y opciones que en el ciclo anterior de lavado.
- Usted puede agregar un artículo en cualquier momento antes de que comience el lavado principal. Abra lentamente la puerta y agregue el artículo. Cierre la puerta con firmeza. Oprima **START/RESUME** (Inicio/Reanudar).



Descripción de ciclos y opciones

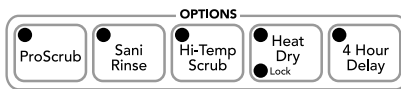
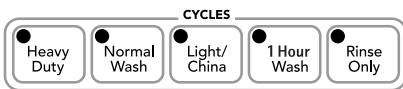





- Washing
- Drying
- Clean
- Sanitized

Esta información cubre varios modelos diferentes. Puede ser que su lavavajillas no cuente con todos los ciclos y opciones descritos.

SELECCIONES DE CICLO		DESCRIPCIONES	TIEMPO DE LAVADO (HH:MM)		
CICLOS	TIPOS DE CARGA DE PLATOS		Ciclo - Mínimo	Ciclo y opciones - Mínimo	*Máximo
	Use este ciclo para ollas, sartenes, cacerolas y vajilla común muy sucios que sean difíciles de lavar.	Durante el lavado, la acción de lavado hará pausas repetidamente por unos cuantos segundos.	1:55	2:25	3:23

SELECCIONES DE CICLO





CICLOS	TIPOS DE CARGA DE PLATOS	DESCRIPCIONES	TIEMPO DE LAVADO (HH:MM)		
			Ciclo - Mínimo	Ciclo y opciones - Mínimo	*Máximo
	Use este ciclo para cargas que tengan cantidades normales de suciedad.	La etiqueta de consumo de energía está basada en este ciclo. Durante el lavado, la acción de lavado hará pausas repetidamente por unos cuantos segundos.	1:25	1:50	3:13
	Use este ciclo para artículos con suciedad ligera o porcelana y cristalería.	Durante el lavado, la acción de lavado hará pausas repetidamente por unos cuantos segundos.	1:20	1:50	3:14
	Cuando necesite resultados rápidos, el Lavado en 1 hora limpiará su vajilla usando un poco más de agua y energía.	Este ciclo no seca. Para la sequedad mejorada, seleccione la opción de secado con calor, agregando ½ hora al ciclo de lavado.	0:58	0:88	0:58
	Use este ciclo para enjuagar platos, vasos y cubiertos que no van a lavarse de inmediato.	Este ciclo no seca. No use detergente.	0:15	ninguno	ninguno

Usted puede personalizar su ciclo seleccionando una opción.



Vea Selecciones de opciones; si cambia de parecer, oprima la opción otra vez para apagarla o seleccione una opción diferente. Usted puede cambiar una opción en cualquier momento antes de que dicha opción seleccionada comience.

*Los tiempos máximos de lavado dependen de la temperatura del agua, condición de suciedad profunda, tamaño de la carga de vajilla y opciones seleccionadas.

SELECCIONES DE OPCIONES



OPCIONES	TIPOS DE CARGA DE PLATOS	DESCRIPCIONES	USAR CON:
	Ollas, cacerolas, etc. con suciedad rebelde.	Activa los rociadores PROSCRUB® y provee un rociado intensificado con agua hacia la parte posterior de la canasta inferior. Es posible que agregue calor y tiempo al ciclo	Ciclo Heavy Duty (Intenso) o Normal.
	Para higienizar la vajilla y la cristalería según la Norma NSF/ANSI 184 para lavavajillas domésticas.	Aumenta la temperatura del agua en el enjuague final a aproximadamente 155°F (68°C). Este enjuague con alta temperatura higieniza sus platos y su cristalería según el Estándar NSF/ANSI 184 para lavavajillas domésticas. Las lavavajillas residenciales certificadas no han sido diseñadas para los establecimientos con licencia para alimentos. La opción de Sanitize (Higienizado) o Sani Rinse (Enjuague sanitario) agrega calor y tiempo al ciclo.	Ciclo normal. El ciclo Heavy Duty (Intenso) usa automáticamente Sani Rinse (Enjuague sanitario). Solamente estos ciclos de higienizado han sido diseñados para cumplir con los requisitos de NSF/ANSI.
	Cargas con suciedad rebelde a causa del horneado.	Aumenta la temperatura meta del agua durante las etapas de lavado del ciclo. Agrega calor, tiempo de lavado y agua al ciclo.	Ciclos Heavy Duty (Intenso) o Normal.
	Para obtener mejores resultados, seque los platos con calor.	APÁGUELO cuando la carga contiene vajilla de plástico que puede ser sensible a temperaturas altas. Esta opción, junto con el agente de enjuague, proveerá el mejor rendimiento de secado.	Todos los ciclos, excepto Rinse Only (Sólo enjuague). Es automático con todos los ciclos de lavado, a menos que usted lo apague.

SELECCIONES DE OPCIONES

OPCIONES	TIPOS DE CARGA DE PLATOS	DESCRIPCIONES	USAR CON:
	Para poner a funcionar su lavavajillas más tarde o durante las horas de menos consumo de energía.	Retrasa el inicio de un ciclo hasta por un máximo de 4 horas. Seleccione un ciclo y opciones de lavado. Presione 4 Hour Delay (Retraso de 4 horas). Oprima START/RESUME (Inicio/Reanudar). Cierre la puerta con firmeza.	Todos los ciclos, excepto Rinse Only (Sólo enjuague).
Bloqueo del control 	Para evitar el uso accidental de su lavavajillas, o cambios a los ciclos y opciones durante un ciclo.	Para encender el seguro, presione y sostenga Heat Dry (Secado con calor) durante por lo menos 4 segundos. Para apagar el seguro, presione y sostenga Heat Dry (Secado con calor) durante por lo menos 4 segundos. Cuando Control Lock (Bloqueo del control) está encendido, todos los botones quedan desactivados. Si usted oprime cualquier botón mientras su lavavajillas está con seguro, la luz se enciende y apaga 3 veces. La puerta de la lavavajillas puede abrirse mientras los controles están bloqueados.	En cualquier momento.

IMPORTANTE: El sensor en su lavavajillas monitorea el nivel de suciedad. El tiempo del ciclo y/o el uso del agua pueden ser variar a medida que, que el sensor ajusta el ciclo para obtener un rendimiento de lavado óptimo. Si la temperatura del agua de entrada es más baja que la temperatura recomendada, o si la suciedad es muy profunda, el ciclo lo compensará automáticamente agregando tiempo, calor y agua, según sea necesario.

ESTADO DE LOS CONTROLES Y LOS CICLOS

CONTROL	PROPÓSITO	COMENTARIOS
	Para iniciar o reanudar un ciclo de lavado	Si se abre la puerta durante un ciclo, o si se interrumpe el suministro de energía, destellará el indicador de START/RESUME (Inicio/Reanudar). El ciclo no se reanudará hasta que se cierre la puerta y se presione START/RESUME (Inicio/Reanudar). NOTA: Si el botón de START/RESUME (Inicio/Reanudar) está ubicado sobre la puerta, empuje la misma firmemente para cerrarla en menos de 3 segundos de haber presionado START/RESUME.
	Para anular el ciclo de lavado	Cierre la puerta con firmeza. La lavavajillas comienza un desagüe de 2 minutos (de ser necesario). Deje que la lavavajillas complete el desagüe.
	Para seguir el progreso del ciclo de la lavavajillas	La luz indicadora de Clean (Limpio) se ilumina cuando se ha terminado un ciclo. Si usted selecciona la opción de Sani Rinse (Enjuague sanitario), cuando el ciclo de Enjuague sanitario se ha terminado, la luz indicadora de Sanitized (Higienizado) se ilumina. Si su lavavajillas no higienizó sus platos adecuadamente, la luz se enciende y apaga al término del ciclo. Esto puede ocurrir si se interrumpe el ciclo o si el agua no se pudo calentar hasta llegar a la temperatura requerida. La luz se apaga cuando usted abre y cierra la puerta u oprime CANCEL (Anulación).

Características de la lavavajillas

Su lavavajillas KitchenAid podrá contar con algunas o todas estas características.

Área de lavado PROSCRUB®

El área de lavado PROSCRUB® está ubicada en la parte posterior de la canasta de platos inferior.

NOTA: Deberá seleccionar la opción de lavado PROSCRUB® para usar esta característica. Asegúrese de que los artículos no interfieran con el tubo de alimentación de agua, los brazos rociadores o los surtidores de rociado de PROSCRUB®.

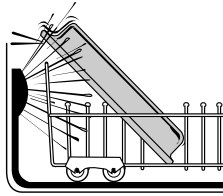

- Cargue las sartenes, cacerolas, etc. en la parte posterior de la canasta de platos inferior con las superficies sucias mirando hacia los surtidores de rociado PROSCRUB®.
- Solamente una hilera de artículos puede quedar de cara a los surtidores de rociado PROSCRUB®. Si los artículos se amontonan, se superponen o se apilan, esto impedirá que los surtidores de rociado PROSCRUB® alcancen todas las superficies.

Canastilla para utensilios CULINARY CADDY®

Use la canastilla de los utensilios para sostener utensilios de cocina especiales (tales como cucharas para servir, espátulas y artículos similares) o cubiertos que haya de más.

La canastilla se cuelga en la canastilla inferior, en la esquina derecha. Cargue la canastilla mientras esté en la canasta inferior, o sáquela para cargarla en un mostrador o una mesa.

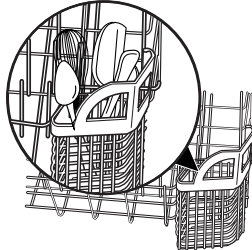

NOTA: Haga girar los brazos rociadores. Asegúrese de que los objetos en la canastilla no detengan la rotación de los brazos rociadores.

Bolsa de malla SURE-HOLD® para objetos pequeños

Esta bolsa se cuelga en la parte delantera de la canasta inferior. Úsela para colocar artículos pequeños que de otra manera podrían "volar" dentro de la lavavajillas durante un ciclo.

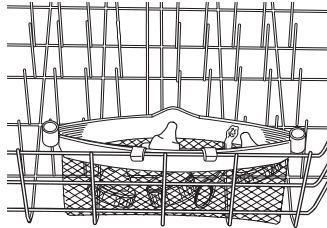

Canasta ajustable de 2 posiciones para el nivel medio

Después de haber sacado la canasta para utensilios de cocina, puede levantar o bajar la canasta del nivel medio para que quepan los artículos altos en el nivel medio o en la canasta inferior. Los ajustadores se encuentran a cada lado de la canasta del nivel medio. Cada ajustador tiene 2 posiciones ya determinadas. Las posiciones alta y baja están marcadas en el ajustador.

IMPORTANTE: Si usa las canastas para utensilios de cocina en la posición baja, la canasta del nivel medio deberá estar también en la posición más baja.

Para elevar la canasta, presione ambos ajustadores de la canasta y levántela hasta que quede en la posición alta y nivelada.

Para bajar la canasta, presione ambos ajustadores de la canasta y deslice la canasta nuevamente hacia la posición inferior.

NOTA: La canasta del nivel medio debe estar nivelada.

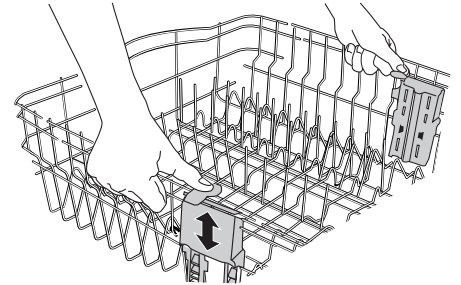

Sujetador SURE-HOLD® para tazas y cristalería

Doble hacia abajo el estante adicional en el lado izquierdo o derecho de la canasta del nivel medio para sostener tazas, cristalería o artículos largos adicionales, como utensilios y espátulas.

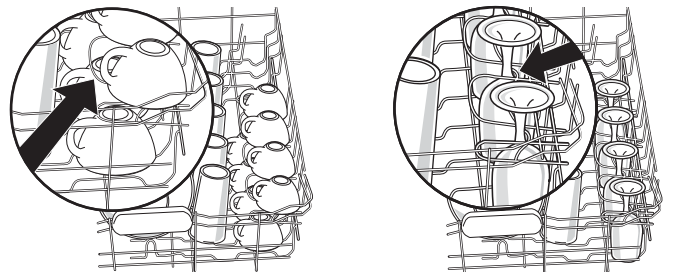

NOTA: Saque la(s) canasta(s) de utensilios de cocina cuando lave objetos altos de cristalería u otros objetos altos en la canasta del nivel medio.

Puntas plegables FLEXI-FOLD DOWN™

La hilera de puntas a los lados izquierdo y derecho de la canasta del nivel medio se puede ajustar para acomodar diversos tamaños de platos.

Cómo ajustar las puntas plegables:

1. Sujete el cabo superior de la punta que está en el sujetador de puntas.
2. Empuje con cuidado la punta hacia afuera del sujetador.
3. Doble las puntas hacia abajo, en dirección al centro de la canasta.

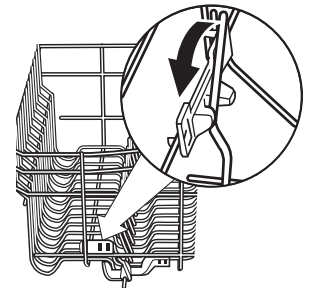

Sujetadores SURE-HOLD® para artículos livianos

Los sujetadores para artículos livianos sostienen objetos de plástico liviano tales como tazas, tapas o tazones en su lugar durante el lavado.

Para mover un sujetador:

1. Jale el sujetador hacia arriba y fuera de la punta.
2. Vuelva a colocar el sujetador en otra punta.

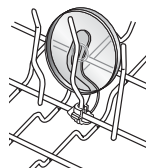

Canastas removibles para el nivel medio y utensilios de cocina

Las canastas removibles le permiten lavar objetos más grandes tales como ollas grandes, charolas para asar y moldes para galletas en la canasta inferior.

IMPORTANTE: Quite los platos antes de quitar la canasta del nivel medio de la lavavajillas.

Para quitar la canasta:

1. Para lograr acceso a los topes del riel, jale el riel hacia adelante hasta que se detenga y encaje con un chasquido en su lugar.
2. Para abrir los topes del riel, dé vuelta el tope hacia fuera del riel.
3. Después de abrir ambos topes del riel, deslice las ruedas frontales hacia arriba y fuera de la ranura del riel. Continúe jalando la canasta hacia adelante en el riel y deslice las ruedas posteriores hacia arriba y fuera del riel.
4. Cierre los topes del riel.
5. Deslice los rieles de la canasta nuevamente en la lavavajillas.

Para volver a colocar la canasta:

1. Jale suavemente los rieles de la canasta hacia delante en la lavavajillas, hasta que se detengan y encajen con un chasquido en su lugar.
2. Para abrir los topes del riel, dé vuelta el tope hacia fuera del riel.
3. Coloque los rodillos posteriores de la canasta a cada lado de la misma en la ranura del riel, y vuelva a deslizar la canasta dentro de los rieles.
4. Inserte los rodillos frontales de la canasta sobre cada lado de la misma, en las ranuras.
5. Cierre los topes del riel a ambos lados de la canasta y deslice la canasta nuevamente en la lavavajillas.

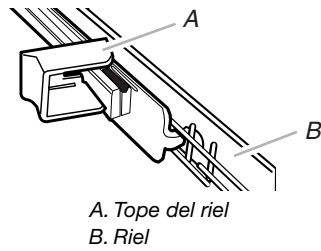

Canasta para utensilios de cocina

La canasta para utensilios de cocina ha sido diseñada con dos canastas movibles para sostener cubiertos, cuchillos y utensilios de cocina adicionales.

Instale las canastas en esta posición alta cuando tenga para lavar vajilla de plata y cubiertos de mesa adicionales.

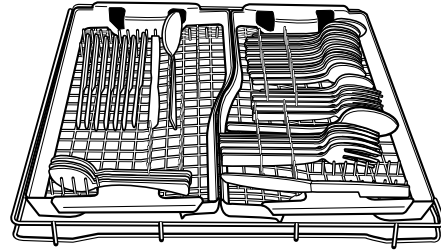

Instale las canastas en esta posición baja cuando tenga vajilla de plata, cuchillos o utensilios adicionales para los cuales necesite más espacio de lavado.

IMPORTANTE: Cuando use las canastas para utensilios de cocina en la posición baja, la canasta del nivel medio deberá estar también en la posición más baja.

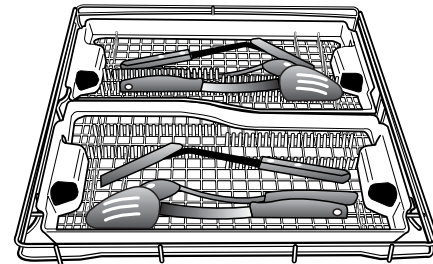

Saque la canasta frontal que está en la posición baja cuando use los estantes para tazas u otros artículos altos en la canasta del nivel medio para obtener más espacio.

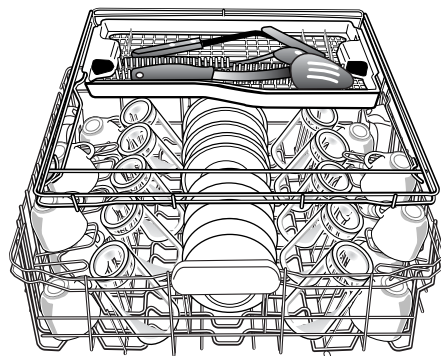

Sistema de filtración

Su lavavajillas cuenta con la última tecnología en filtración para lavavajillas. El sistema de filtración triple minimiza los sonidos y optimiza el consumo de agua y energía mientras proporciona una limpieza superior. Durante la vida útil de su lavavajillas, el filtro necesitará mantenimiento para conservar el rendimiento óptimo de limpieza.

El sistema de tres filtros consiste de 2 piezas, un ensamblaje de filtro superior y un filtro inferior.

- El ensamblaje de filtro superior mantiene los artículos muy grandes y los objetos extraños, junto con las partículas muy pequeñas de comida, fuera de la bomba.
- El filtro inferior evita que la comida recircule sobre la vajilla.

Es posible que sea necesario limpiar los filtros cuando:

- Haya objetos visibles o suciedad en el ensamblaje del filtro superior.
- Baje la calidad del rendimiento de limpieza (es decir, que los platos sigan sucios).
- Los platos se sienten arenosos al tacto.

Es muy fácil quitar los filtros y darles mantenimiento. La tabla siguiente muestra la frecuencia recomendada de limpieza.

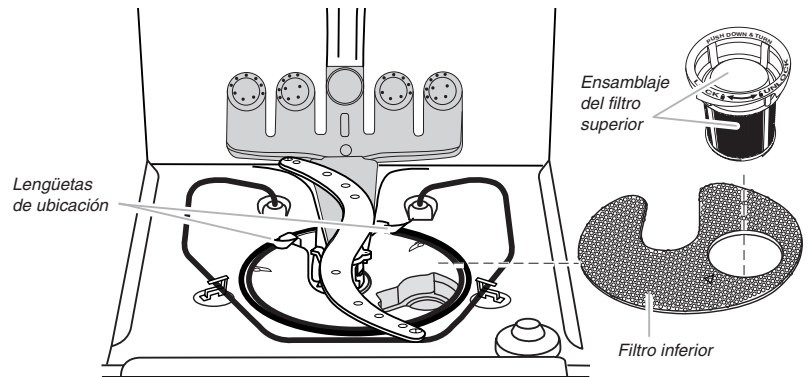

INTERVALOS RECOMENDADOS PARA LA LIMPIEZA DEL FILTRO

Cantidad de cargas por semana	Si lava antes de cargar	Si raspa la comida y enjuaga antes de cargar	Si solamente raspa la comida antes de cargar*	Si no raspa la comida ni enjuaga antes de cargar
1-3	Una vez por año	Una vez por año	Dos veces por año	Cada dos meses
4-7	Una vez por año	Una vez por año	Dos veces por año	Un vez por mes
8-12	Una vez por año	Dos veces por año	Cada tres meses	Cada dos semanas
13-14	Una vez por año	Dos veces por año	Cada tres meses	Una vez por semana

*Recomendación del fabricante: Esta práctica conservará el agua y la energía que usted hubiese utilizado para preparar su vajilla. También le permitirá ahorrar tiempo y esfuerzo.

Agua muy dura

Si tiene agua dura (más de 15 granos), limpie el filtro al menos una vez por mes. La acumulación de restos blancos en su lavavajillas indica que el agua es dura. Vea la sección "Solución de problemas" para consultar los consejos para quitar las manchas.

Instrucciones para quitar los filtros

1. Gire el ensamblaje del filtro superior ¼ de vuelta hacia la izquierda, levante y sáquelo.
2. Agarre el filtro inferior en la abertura circular, levante levemente y jale hacia adelante para quitarlo.
3. Limpie los filtros como se muestra más abajo.

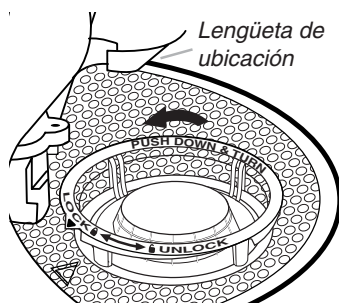

Para quitar el ensamblaje del filtro superior

Instrucciones de limpieza

IMPORTANTE: No use un cepillo de alambre, estropajo, etc. ya que pueden dañar los filtros.

Enjuague el filtro debajo del agua corriente hasta haber quitado la mayor parte de la suciedad. En caso de suciedad difícil de sacar o de depósitos de calcio a causa del agua dura, es posible que deba usar un cepillo suave.

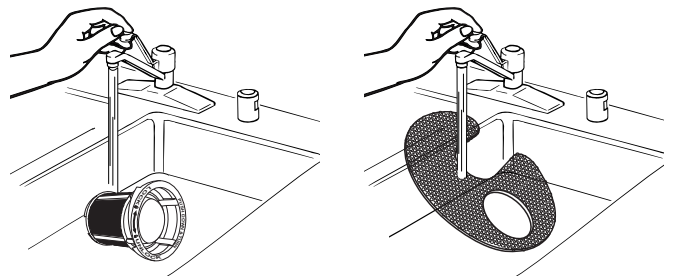

Instrucciones para reinstalar los filtros

1. Fijándose en las ilustraciones anteriores, coloque el filtro inferior debajo de las lengüetas de ubicación en el fondo de la lavavajillas, para que la abertura redonda para el ensamblaje del filtro superior esté alineada con la abertura redonda en el fondo de la tina.

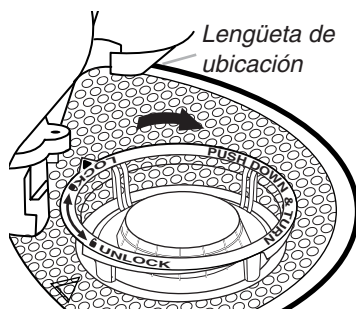

Para volver a colocar el ensamblaje del filtro superior

2. Inserte el ensamblaje del filtro superior en la abertura circular en el filtro inferior.
3. Rote lentamente el filtro hacia la derecha hasta que caiga en su lugar. Continúe rotando hasta que el filtro quede trabado en su lugar. Si el filtro no encaja completamente (siga girando libremente), continúe girando el filtro hacia la derecha hasta que caiga y quede trabado en su lugar.

NOTA: No es necesario que la flecha del ensamblaje del filtro superior esté alineada con la flecha en el filtro inferior, siempre y cuando el filtro quede trabado.

IMPORTANTE: Para evitar dañar la lavavajillas, no la ponga en marcha sin que los filtros estén adecuadamente instalados. Asegúrese de que el filtro inferior esté seguro en su lugar y que el ensamblaje del filtro superior esté trabado en su lugar. Si el ensamblaje del filtro superior gira libremente, no está trabado en su lugar.

Cuidado de la lavavajillas

Limpieza de la lavavajillas

Limpie el exterior de la lavavajillas con un paño suave y húmedo y un detergente suave. Si el exterior de la lavavajillas es de acero inoxidable, se recomienda un limpiador de acero inoxidable.

Limpie el interior de la lavavajillas con una pasta de detergente en polvo para lavavajillas y agua, o use detergente líquido para lavavajillas sobre una esponja húmeda para limpiar el interior después de que se enfríe.

Un enjuague con vinagre blanco puede quitar las manchas blancas y películas. El vinagre es un ácido y su uso frecuente podría dañar la lavavajillas.

Ponga 2 tazas (500 mL) de vinagre blanco en una taza medidora de vidrio o de otro material seguro para lavavajillas en la canasta inferior. Haga funcionar la lavavajillas por un ciclo completo con una opción de secado al aire o un secado que ahorra energía. No use detergente. El vinagre se mezclará con el agua del lavado.

Si tiene una purga de aire de desagüe, verifíquela y límpiela si la lavavajillas no está desaguando bien.

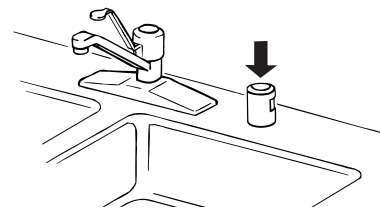

Cómo guardar la lavavajillas

Si usted no va a usar la lavavajillas durante los meses de verano, cierre el agua y el suministro de energía a la lavavajillas. Durante el invierno, si la lavavajillas va a estar expuesta a temperaturas cercanas a la congelación, o si se deja en una vivienda de temporada como un segundo hogar o una casa de vacaciones, evite el daño ocasionado por el agua preparando la lavavajillas para el invierno por parte de personal de servicio autorizado.

Solución de problemas

Pruebe primero las soluciones sugeridas aquí o visite nuestro sitio de internet y consulte "Preguntas que se hacen con frecuencia", para evitar posiblemente el costo de una visita de servicio técnico. En EE.UU., www.kitchenaid.com En Canadá, www.kitchenaid.ca

■ La lavavajillas no funciona

Si está destellando la luz de START/RESUME (Inicio/Reanudar), presione START/RESUME y cierre la puerta en menos de 3 segundos.

Cerciórese de que la puerta esté cerrada y asegurada.

Asegúrese de haber seleccionado un ciclo. (Vea "Descripciones de los ciclos y las opciones".)

Asegúrese de que haya suministro de energía a la lavavajillas. Es posible que se haya disparado un cortacircuitos o un fusible.

Es normal que la lavavajillas haga pausas repetidamente durante un ciclo.

Si están destellando otras luces que no sean la de START/RESUME (Inicio/Reanudar) y la unidad no funciona, deberá llamar para solicitar servicio técnico.

■ Queda detergente en el depósito o la tableta está en el fondo de la tina

Revise si hay artículos tales como charolas para galletas, tablas de cortar o recipientes grandes, etc. que pudieran impedir que el depósito de detergente se abra como es debido.

Cerciórese de que el detergente esté fresco y sin grumos.

Asegúrese de que se haya terminado el ciclo (la luz verde está encendida). Si no se ha terminado, deberá reanudar el ciclo presionando START/RESUME (Inicio/Reanudar) y cerrando la puerta en menos de 3 segundos.

■ Los ciclos se prolongan demasiado

Pruebe con el lavado de 1 hora.

Para usar menos agua y reducir el consumo de energía, usted verá que algunos ciclos en general funcionan hasta por 3 horas.

Lo mejor es fijar el calentador de agua en 120°F (49°C), ya que la lavavajillas demorará más mientras calienta el agua que esté más fría.

Las opciones como Hi Temp (Temperatura alta) y ProScrub™ agregarán tiempo al ciclo. Heated Dry (Secado con calor) agrega ½ hora.

Antes de comenzar el ciclo, haga correr agua caliente de un grifo que esté cerca de la lavavajillas.

■ La lavavajillas no seca

Se necesita usar el agente de enjuague junto con Heated Dry (Secado con calor) para un secado adecuado.

El cargar los artículos adecuadamente puede afectar el secado. (Vea las instrucciones de carga específicas dentro de este manual.)

Los objetos de plástico y los artículos con superficies antiadherentes son difíciles de secar, ya que tienen una superficie porosa que tiende a retener las gotas de agua. Puede ser necesario secar con un paño de cocina.

Los vasos y las tazas con base cóncava retienen el agua. Esta agua puede derramarse sobre otros artículos al descargarlos.

- Vacíe primero la canasta inferior.
- Ubique estos artículos en el lado más inclinado de la canasta, para obtener mejores resultados.

■ No se llena

Asegúrese de que la llave de agua a la lavavajillas esté abierta. Verifique que el flotador esté libre de obstrucciones. (Vea “Características de la lavavajillas”.)

■ Queda agua en la tina/No desagua

Asegúrese de que se haya terminado el ciclo (la luz verde está encendida). Si no ha terminado, deberá reanudar el ciclo presionando START/RESUME (Inicio/Reanudar) y cerrando la puerta en menos de 3 segundos.

Si la lavavajillas está conectada a un recipiente de desechos alimenticios, asegúrese de haber quitado el tapón del disco removible de la entrada del recipiente de desechos.

Verifique si la manguera de desagüe está retorcida.

Verifique si hay obstrucciones de comida en el desagüe o en el recipiente de desechos.

Verifique el fusible o el cortacircuitos de la casa.

■ Condensación en el mostrador de la cocina (modelos empotrados)

¿Está la lavavajillas alineada con el mostrador?

La humedad proveniente del orificio de ventilación en la consola de la lavavajillas puede formarse en el mostrador. Consulte las Instrucciones de instalación para obtener más información.

■ Agua dura (residuos blancos en el interior de la lavavajillas o en la cristalería)

Los residuos minerales del agua extremadamente dura pueden causar daños en su lavavajillas y hacer difícil que se obtenga una buena limpieza. Se recomienda enérgicamente un ablandador de agua si el agua tiene una dureza de 15 granos o más. Si no se instala un ablandador de agua, pueden ayudar los pasos siguientes:

- Use un limpiador comercial (como puede ser el “Limpiador para lavavajillas Jet Dry”) una vez por mes.
- Use siempre un agente de enjuague.
- Siempre use un detergente fresco de alta calidad.
- Use un producto para realzar el detergente (como puede ser “Glass Magic”).

■ Olores

Si la lavavajillas no se usa todos los días, puede hacer funcionar diariamente un ciclo de enjuague con la carga parcialmente llena, hasta que tenga una carga completa para lavar.

Ponga a funcionar un enjuague con vinagre en la lavavajillas, colocando 2 tazas de vinagre blanco en una taza medidora de vidrio en posición vertical, en la canasta inferior. Haga funcionar un ciclo normal con la opción de Heated Dry (Secado con calor) apagada. No use detergente.

Es posible que la lavavajillas no esté desaguando como es debido; vea “Queda agua en la tina/No desagua” en “Solución de problemas”.

■ Ruidos

Se pueden escuchar periódicamente sonidos de gorgoteo a lo largo del ciclo, mientras se desagua la lavavajillas.

Asegúrese de que estén bien instalados los filtros.

Puede escucharse periódicamente el silbido normal de la válvula de agua.

Pueden escucharse ruidos sordos si los artículos se extienden más allá de las canastas e interfieren con los brazos de lavado. Reacomode la vajilla y reanude el ciclo.

Puede escucharse un sonido normal de chasquido cuando se abre el depósito de detergente durante el ciclo y cuando se abre la puerta al final del mismo.

La instalación correcta afectará los niveles de ruido.

■ Queda suciedad de los alimentos en los platos

Asegúrese de cargar correctamente la lavavajillas. Una carga indebida puede disminuir en gran proporción el rendimiento de lavado (vea “Uso de la lavavajillas”).

Verifique el filtro para asegurarse de que está instalado correctamente. Límpielo de ser necesario. (Vea “Instrucciones de limpieza” en “Sistema de filtración” para obtener detalles).

Seleccione el ciclo y las opciones adecuadas para el tipo de suciedad. Puede usarse el ciclo de Heavy Duty (Lavado intenso) con la opción ProScrub™ para las cargas más rebeldes.

Cerciórese de que la temperatura del agua de entrada sea de por lo menos 120°F (49°C).

Use la cantidad adecuada de detergente fresco. Se necesitará más detergente para las cargas con suciedad pesada y condiciones de agua dura.

Quite los restos de comida de los platos antes de ponerlos en la lavavajillas (no los enjuague previamente).

■ Los platos en el área de lavado PROSCRUB® no están limpios

¿Están los platos cargados mirando hacia los surtidores de rociado PROSCRUB®? Cargue las superficies sucias de los platos mirando hacia la parte posterior de la lavavajillas, hacia los surtidores de rociado PROSCRUB®. Incline los platos hacia la parte posterior de modo tal que el agua en las superficies pueda escurrirse, y que el brazo rociador inferior pueda lavar los artículos desde abajo.

NOTA: Es posible que los artículos de la carga se muevan cuando se empujen las canastas de la vajilla dentro de la lavavajillas. Asegúrese de que la vajilla no interfiera con los brazos rociadores, el tubo de alimentación de agua o los surtidores de rociado PROSCRUB®.

¿Se han cargado los artículos de tal forma que no se traslapen? Cargue los artículos solamente en una fila sin que se traslapen para que los surtidores de rociado PROSCRUB® puedan alcanzar todas las superficies.

■ No ha higienizado

Si la luz de higienizado está destellando, la carga *NO* está higienizada. Se ha interrumpido el ciclo en el enjuague final o el calentador de agua se ha fijado en una temperatura muy baja. Fije el calentador de agua en 120°F (49°C).

■ Daños en la vajilla

Una carga inapropiada puede hacer que los platos se desportillen o se dañen. (Vea las instrucciones de carga específicas dentro de este manual.)

■ Luces destellando

Si está destellando la luz de START/RESUME (Inicio/Reanudar), presione START/RESUME y cierre la puerta en menos de 3 segundos.

Si está destellando la luz de Clean (Limpio) o cualquier otra luz y la lavavajillas no funciona, llame para solicitar servicio.

Si la lavavajillas todavía funciona y destella la luz de Clean (Limpio), esto puede ser una indicación de que hay algo que no funciona como es debido. Cuente el número de veces que la luz destella al final de un ciclo y vea las explicaciones a continuación.

■ 1 destello - Problema del control

Llame para solicitar servicio si esto continúa

■ 6 destellos - Problemas del motor de lavado

Llame para solicitar servicio si esto continúa

■ 8 destellos - Se ha detectado poca agua o que no hay agua

Vea “No se llena” en la sección “Solución de problemas”.

■ Vajilla turbia o con manchas (y solución de agua dura)

Es necesario un agente de enjuague líquido para el secado y para reducir las manchas.

Use la cantidad adecuada de detergente.

Confirme que se pueda quitar la turbidez remojando el artículo en vinagre blanco durante 5 minutos. Si desaparece la turbidez, ésta se debe a agua dura. Regule la cantidad de detergente y agente de enjuague. (Vea “Agua dura [residuo blanco en el interior de la lavavajillas o en la cristalería]”, en “Solución de problemas”.) Si no se aclara, es debido a la corrosión (vea a continuación).

Cerciórese de que la temperatura de entrada de agua esté fijada en 120°F (49°C).

Pruebe usar las opciones de Hi Temp (Temperatura alta) y Sani Rinse (Enjuague sanitario).

Para quitar las manchas, haga correr un enjuague de vinagre en la lavavajillas, lave y enjuague los artículos afectados, cárguelos en la lavavajillas, quite todos los cubiertos y artículos de metal y ponga 2 tazas de vinagre blanco en una taza medidora de vidrio en la canasta inferior. Haga funcionar un ciclo normal con la opción de Heated Dry (Secado con calor) apagada. No se necesita detergente.

■ Corrosión (turbidez permanente)

Esto es una erosión de la superficie de la cristalería y puede ser causada por una combinación de lo siguiente: agua muy caliente, el uso de demasiado detergente en agua blanda o el lavado previo. El detergente necesita de la suciedad de la comida para actuar. Si ha habido corrosión, la cristalería está permanentemente dañada. Para evitar que continúe ocurriendo la corrosión, cambie la cantidad de detergente de manera que coincida con la dureza del agua, deje de lavar previamente y use opciones de calentamiento de agua solamente cuando la temperatura del agua de entrada sea menor de 120°F (49°C).

■ Fugas de agua

Asegúrese de que la lavavajillas esté instalada correctamente y de que esté nivelada.

La espuma puede hacer que se desborde la lavavajillas. Mida el detergente con cuidado y use solamente detergentes diseñados para ser usados en una lavavajillas. Se necesita menos detergente en agua blanda. Si continúa el exceso de espuma, pruebe otra marca de detergente.

Para evitar que se salga el agente de enjuague del depósito, cerciórese de que la tapa esté bien sujeta y evite el sobrellenado.

■ La tina está manchada

Los alimentos a base de tomate pueden manchar la tina o la vajilla.

Puede usarse un limpiador a base de cítricos para limpiar.

El alto contenido de hierro en el agua puede manchar la tina.

GARANTÍA DE LA LAVAVAJILLAS KITCHENAID®

GARANTÍA LIMITADA

Durante un año a partir de la fecha de compra, siempre y cuando se dé a este electrodoméstico principal un uso y mantenimiento de conformidad con las instrucciones adjuntas o provistas con el producto, la marca KitchenAid de Whirlpool Corporation o Whirlpool Canada LP (en lo sucesivo denominado “KitchenAid”), se hará cargo del costo de las piezas especificadas de fábrica y del trabajo de reparación para corregir defectos en los materiales o en la mano de obra, existentes en el momento de la compra de este electrodoméstico principal. El servicio deberá ser suministrado por una compañía de servicio designada por KitchenAid. SU ÚNICO Y EXCLUSIVO RECURSO SEGÚN LOS TÉRMINOS DE ESTA GARANTÍA LIMITADA SERÁ EL DE REPARAR EL PRODUCTO SEGÚN SE ESTIPULA EN LA PRESENTE. Esta garantía limitada es válida solamente en Estados Unidos o en Canadá, y se aplica solamente cuando el electrodoméstico principal se use en el país en el que se ha comprado. Se requiere una prueba de la fecha de compra original para obtener servicio bajo esta garantía limitada.

GARANTÍA LIMITADA DEL SEGUNDO AL QUINTO AÑO EN CIERTAS PIEZAS DE LOS COMPONENTES

Durante el segundo al quinto año desde la fecha de compra, cuando este electrodoméstico principal sea operado y mantenido de acuerdo a las instrucciones adjuntas o provistas con el producto, KitchenAid pagará por las piezas especificadas de fábrica para los siguientes componentes, para corregir defectos de material o de mano de obra, existentes en el momento de la compra de este electrodoméstico principal: canasta de platos de plástico y controles electrónicos.

GARANTÍA LIMITADA DE POR VIDA PARA LA TINA DE ACERO INOXIDABLE

Durante la vida útil del producto desde la fecha de compra, cuando este electrodoméstico principal sea operado y mantenido de acuerdo a las instrucciones adjuntas o provistas con el producto, KitchenAid pagará por las piezas especificadas de fábrica para el siguiente componente, para corregir defectos de material o de mano de obra, existentes en el momento de la compra de este electrodoméstico principal: tina de acero inoxidable.

EXCLUSIONES DE LA GARANTÍA

Esta garantía limitada no cubre:

1. Piezas de repuesto o mano de obra si este electrodoméstico principal se usa de un modo diferente al doméstico normal de una familia, o cuando se use de un modo contrario a las instrucciones publicadas para el usuario u operador y/o las instrucciones de instalación.
2. Visitas de servicio técnico para corregir la instalación de su electrodoméstico principal, para enseñarle a usar su electrodoméstico principal, para cambiar o reparar fusibles domésticos o para corregir la instalación eléctrica o de la tubería de la casa.
3. Visitas de servicio técnico para reparar o reemplazar focos para electrodomésticos, filtros de aire o filtros de agua. Estas piezas de consumo están excluidas de la cobertura de la garantía.
4. Daños causados por accidente, alteración, uso indebido, abuso, incendio, inundación, actos fortuitos, instalación incorrecta, instalación que no esté de acuerdo con los códigos eléctricos o de plomería, o el empleo de productos no aprobados por KitchenAid.
5. Daños estéticos, incluyendo rayaduras, abolladuras, desportilladuras u otro daño al acabado de su electrodoméstico principal, a menos que el mismo sea debido a defectos en los materiales o la mano de obra y se le informe a KitchenAid en un lapso de 30 días a partir de la fecha de compra.
6. Cualquier pérdida de comida o medicamentos debido a fallas del refrigerador o del congelador.
7. Recogida y entrega. Este electrodoméstico principal se ha destinado para ser reparado en el hogar.
8. Reparaciones de piezas o sistemas como resultado de modificaciones no autorizadas que se hayan efectuado en el electrodoméstico.
9. Gastos de viaje y transporte para obtener servicio para el producto, si su electrodoméstico principal está ubicado en un lugar remoto en el cual no haya disponible un técnico de servicio autorizado por KitchenAid.
10. La remoción y reinstalación de su electrodoméstico principal, si estuviera instalado en un lugar inaccesible o si no estuviera instalado de conformidad con las instrucciones de instalación publicadas por KitchenAid.
11. Piezas de repuesto o mano de obra en electrodomésticos principales con números de modelo/serie originales que se hayan removido, alterado o que no puedan ser identificados con facilidad.

EXCLUSIÓN DE GARANTÍAS IMPLÍCITAS

LAS GARANTÍAS IMPLÍCITAS, INCLUYENDO CUALQUIER GARANTÍA IMPLÍCITA DE COMERCIABILIDAD O GARANTÍA IMPLÍCITA DE CAPACIDAD PARA UN PROPÓSITO PARTICULAR, SERÁN LIMITADAS A UN AÑO O AL PERÍODO MÁS CORTO PERMITIDO POR LEY. Algunos estados y provincias no permiten la limitación de la duración de garantías implícitas de comercialización o aptitud, de modo que la limitación arriba indicada quizás no le corresponda. Esta garantía le otorga derechos legales específicos, y es posible que usted tenga también otros derechos que varían de un estado a otro o de una provincia a otra.

LIMITACIÓN DE RECURSOS; EXCLUSIÓN DE DAÑOS INCIDENTALES O CONSECUENTES

SU ÚNICO Y EXCLUSIVO RECURSO SEGÚN LOS TÉRMINOS DE ESTA GARANTÍA LIMITADA SERÁ EL DE REPARAR EL PRODUCTO SEGÚN SE ESTIPULA EN LA PRESENTE. KITCHENAID NO SE RESPONSABILIZARÁ POR DAÑOS INCIDENTALES O CONSECUENTES. Algunos estados y provincias no permiten la exclusión o limitación de daños incidentales o consecuentes, de modo que estas limitaciones y exclusión quizás no le correspondan. Esta garantía le otorga derechos legales específicos, y es posible que usted tenga también otros derechos que varían de un estado a otro o de una provincia a otra.

Si usted se encuentra fuera de los cincuenta Estados Unidos y Canadá, póngase en contacto con su distribuidor autorizado de KitchenAid para determinar si corresponde otra garantía.

3/08

Para obtener información adicional o pava ver "Preguntas que se hacen con frecuencia", en EE.UU. visite: www.kitchenaid.com
En Canadá visite: www.kitchenaid.ca

Si usted no tiene acceso a internet y necesita ayuda al usar su producto, o si quisiera hacer una cita para obtener servicio, puede ponerse en contacto con KitchenAid, en el número que se indica a continuación.

Tenga listo su número completo de modelo y de serie. Puede encontrar su número de modelo y de serie en la etiqueta ubicada cerca de la puerta, al lado derecho o izquierdo del interior de la lavavajillas.

Si necesita ayuda o servicio técnico, en EE.UU., llame al 1-800-422-1230. En Canadá, llame al 1-800-807-6777.

Si necesita asistencia adicional, puede escribir a KitchenAid con sus preguntas o dudas a la dirección que aparece a continuación:

En los EE.UU.:

KitchenAid Brand Home Appliances
Customer eXperience Center
553 Benson Road
Benton Harbor, MI 49022-2692

En Canadá:

KitchenAid Brand Home Appliances
Customer eXperience Centre
1901 Minnesota Court
Mississauga, Ontario L5N 3A7

Por favor incluya en su correspondencia un número de teléfono en el que se le pueda localizar durante el día.

Sírvase guardar estas Instrucciones para el usuario y la información con el número de modelo, para referencia futura.