

EN FRONT LOAD DRYER

FR SÉCHEUSE À CHARGEMENT FRONTAL

ES SECADORA DE CARGA FRONTAL

INSTALLATION INSTRUCTIONS

INSTRUCTIONS D'INSTALLATION

INSTRUCCIONES DE INSTALACIÓN

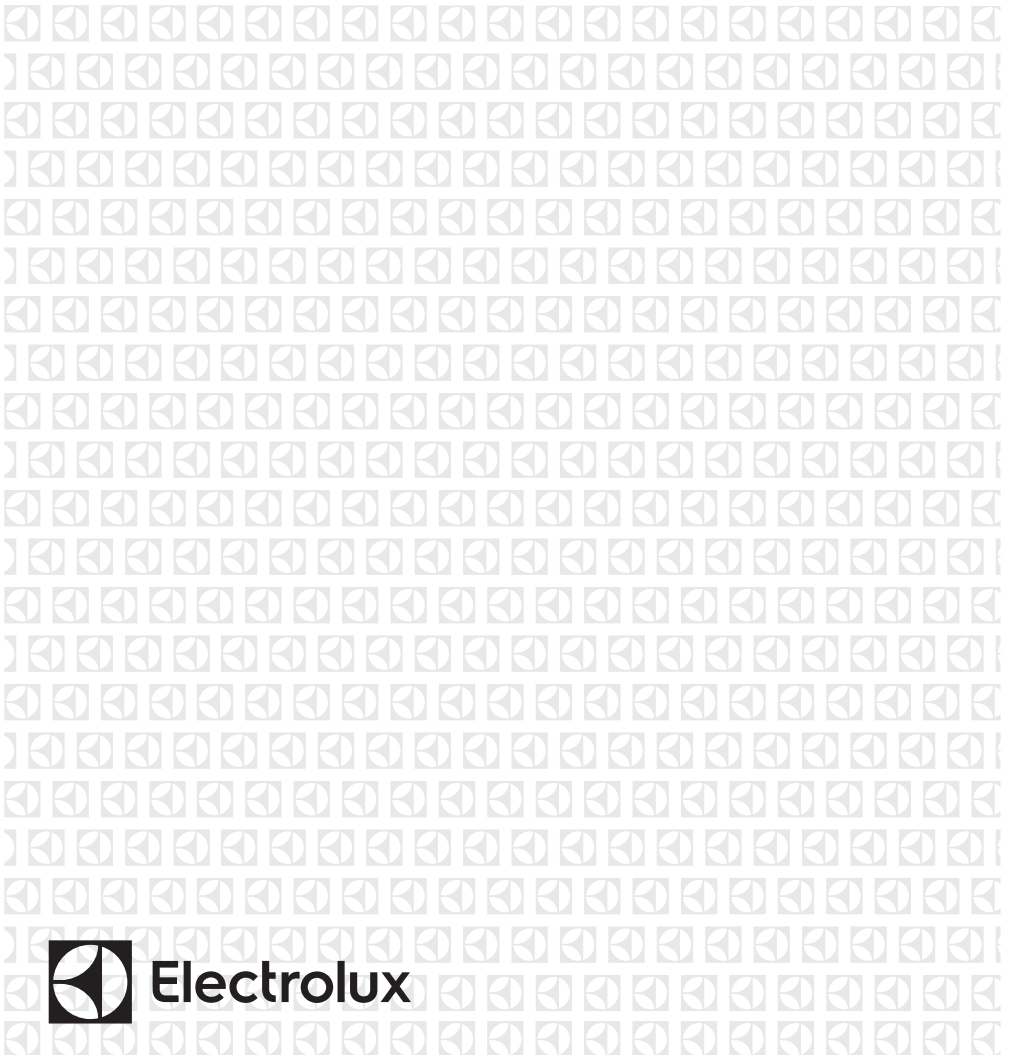

Electrolux

2 Important Safety Instructions



WARNING

Please read all instructions before using this dryer.

Recognize Safety Symbols, Words and Labels

Safety items throughout this manual are labeled with a WARNING or CAUTION based on the risk type as described below:

Definitions

▲ This is the safety alert symbol. It is used to alert you to potential personal injury hazards. Obey all safety messages that follow this symbol to avoid possible injury or death.



DANGER

DANGER indicates an imminently hazardous situation which, if not avoided, will result in death or serious injury.



WARNING

WARNING indicates a potentially hazardous situation which, if not avoided, could result in death or serious injury.



CAUTION

CAUTION indicates a potentially hazardous situation which, if not avoided, may result in minor or moderate injury.



IMPORTANT

Indicates installation, operation, or maintenance information which is important but not hazard-related.

Table of Contents

Important Safety Instructions	2
Installation Requirements	4
Installation Instructions	8
Reversing Door	14
Accessories	16

Thank you for choosing an Electrolux Compact Ventless Dryer. This dryer operates on a different drying principle than traditional exhaust ducted dryers. Your new dryer is a condensation, ventless dryer and **DOES NOT** require exhaust venting that exhausts the drying process air to the outside.

A condensation dryer works through a closed loop circuit. The drying process air is heated by an internal heating element, which then passes over and through your clothes. The moisture rich air proceeds down through a lint filter, then through an air-air heat exchanger that works as a condenser. The warm, wet air is cooled by a separate secondary fan that utilizes ambient room air. When the process air cools down, it releases moisture that is collected in a recovery basin at the bottom of the appliance. The water can be either pumped down the drain by the provided kit, or pumped directly into a tank that needs to be emptied after each drying cycle.



IMPORTANT

Your new dryer is a condensation, ventless dryer and **DOES NOT** require exhaust venting that exhausts the drying process air to the outside.

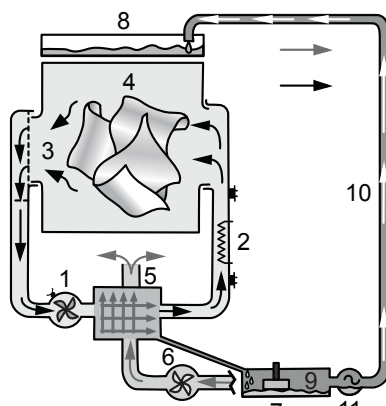

- | | |
|---|--|
| 1. Primary circuit – drying process air fan | 6. Secondary circuit – ambient air fan |
| 2. Heating element | 7. Drain water basin |
| 3. Lint filter | 8. Water tank |
| 4. Clothes load | 9. Float/pump switch |
| 5. Heat exchanger | 10. Water drain tube |
| | 11. Water pump |



WARNING

For your safety the information in this manual must be followed to minimize the risk of fire or explosion or to prevent property damage, personal injury or loss of life. Do not store or use gasoline or other flammable vapors and liquids in the vicinity of this or any other appliance.



WARNING RISK OF FIRE

Read all the following instructions before installing and using this appliance.

- Install the clothes dryer according to the manufacturer's instructions and local codes.
- Clothes dryer installation and service must be performed by a qualified installer or service agency.
- The electrical service to the dryer must conform with local codes and ordinances and the latest edition of the National Electrical Code, ANSI/NFPA 70, or in Canada, the Canadian Electrical Code CSA C22.1 part 1.
- DO NOT stack a dryer on top of washer already installed on pedestal. DO NOT stack washer on top of dryer. DO NOT stack washer on top of another washer.
- The dryer is designed under ANSI Z21.5.1/CSA 7.1 or UL 2158 - CAN/CSA C22.2 No. 112 (latest editions) for HOME USE only. This dryer is not recommended for commercial applications such as restaurants, beauty salons, etc.
- Destroy the carton and plastic bags after the dryer is unpacked. Children might use them to play. Cartons covered with rugs, bedspreads, or plastic sheets can become airtight chambers causing suffocation. Place all materials in a garbage container or make materials inaccessible to children.

The instructions in this manual and all other literature included with this dryer are not meant to cover every possible condition and situation that may occur. Good safe practice and caution MUST be applied when installing, operating and maintaining any appliance.



CAUTION

EXCESSIVE WEIGHT HAZARD

To avoid back or other injury, have more than one person move or lift the dryer.



IMPORTANT

DO NOT INSTALL YOUR DRYER:

1. In an area exposed to dripping water or outside weather conditions.
2. On carpet. Floor MUST be solid with a maximum slope of 4%.



WARNING

EXPLOSION HAZARD

Do not install the dryer where gasoline or other flammables are kept or stored. If the dryer is installed in a garage, it must be a minimum of 18 inches (45.7 cm) above the floor. Failure to do so can result in death, explosion, fire or burns.

SAVE THESE INSTRUCTIONS FOR FUTURE REFERENCE.

4 Installation Requirements

Please Read and Save this Guide Questions?

Thank you for choosing Electrolux, the premium brand in home appliances. These Installation Instructions are part of our commitment to customer satisfaction and product quality throughout the life of your new appliance.

Toll-free telephone and online support:

U.S. : 1-877-4ELECTROLUX
(1-877-435-3287)
www.electroluxappliances.com

Canada: 1-800-265-8352
www.electroluxappliances.ca

Installation Checklist

Unpacking

- Plastic film (lining drum interior) is removed and discarded. See also image below.

Leveling

- Dryer is level, side-to-side and front-to-back
- Cabinet is setting solid on all corners

240v Electric Supply

- Approved NEMA 10-30R or 14-30R service cord with all screws tight on terminal block
- Terminal access cover/strain relief installed before initial operation

Door Reversal

- Follow detailed instructions in this guide
- Test hinge and latch for function

Electrical Power

- House power turned on
- Dryer plugged in

Final Checks

- Installation Instructions and Use and Care Guide read thoroughly
- Door latches and drum tumbles when cycle starts
- Registration card sent in

Tools and Materials Needed for Installation:

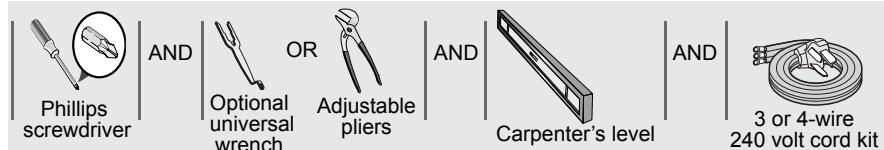

Electrical Requirements for Electric Dryer



NOTE

Because of potentially inconsistent voltage capabilities, the use of this dryer with power created by gas powered generators, solar powered generators, wind powered generators or any other generator other than the local utility company is not recommended.

CIRCUIT - Individual 30 amp. branch circuit fused with 30 amp. time delay fuses or circuit breakers. Use separately fused circuits for washer and dryer. DO NOT operate a washer and a dryer on the same circuit.

POWER SUPPLY - 3-wire or 4-wire, 208-240 volt, single phase, 60 Hz, Alternating Current.



IMPORTANT

This dryer is internally grounded to neutral unless it was manufactured for sale in Canada.

Only a 4-conductor cord shall be used when the appliance is installed in a location where grounding through the neutral conductor is prohibited. Grounding through the neutral link is prohibited for: (1) new branch circuit installations, (2) mobile homes, (3) recreational vehicles, and (4) areas where local codes do not permit grounding through the neutral.

OUTLET RECEPTACLE - NEMA 10-30R or NEMA 14-30R receptacle to be located so the power supply cord is accessible when the dryer is in the installed position.

GROUNDING CONNECTION - See "Grounding requirements" in Electrical Installation section.

4-WIRE POWER SUPPLY CORD KIT (not supplied)



4-wire receptacle
(NEMA type 14-30R)

The dryer MUST employ a 4-conductor power supply cord NEMA 14-30 type SRDT or ST (as required) rated at 240 volt AC minimum, 30

amp, with 4 open end spade lug connectors with upturned ends or closed loop connectors and marked for use with clothes dryers. For 4-wire cord connection instructions see ELECTRICAL CONNECTIONS FOR A 4-WIRE SYSTEM.



NOTE

Dryers manufactured for sale in Canada have factory-installed, 4-wire power supply cord (NEMA 14-30R).

3-WIRE POWER SUPPLY CORD KIT (not supplied)



3-wire receptacle
(NEMA type 10-30R)

The dryer MUST employ a 3-conductor power supply cord NEMA 10-30 type SRDT rated at 240 volt AC minimum, 30 amp, with 3 open end spade lug connectors with upturned ends or closed loop connectors and marked for use with clothes dryers. For 3-wire cord connection instructions see ELECTRICAL CONNECTIONS FOR A 3-WIRE SYSTEM.



WARNING

Improper grounding of the dryer may cause serious injury or death. Check with a licensed electrician if you are in doubt as to whether the appliance is properly grounded.

6 Installation Requirements

Manufactured or Mobile Home Installation

Installation MUST conform to current Manufactured Home Construction & Safety Standard, Title 24 CFR, Part 32-80 (formerly the Federal Standard for Mobile Home Construction and Safety, Title 24, HUD Part 280) or Standard CAN/CSAZ240 MH.

Clearance Requirements

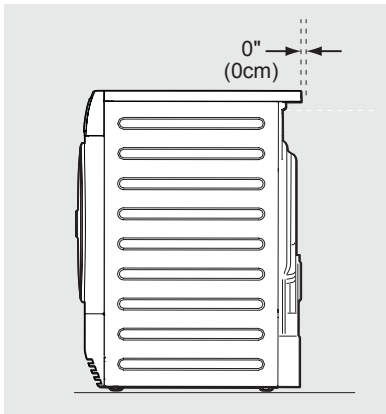
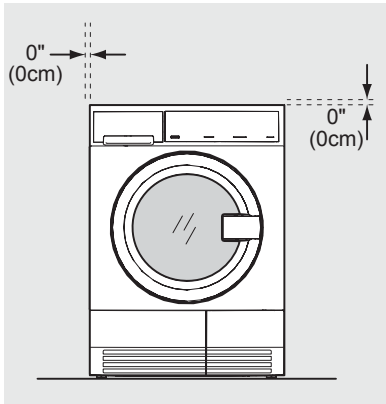

Closet Installation

If installing the dryer in a closet, the closet door must remain open while the dryer is running to allow correct air circulation. See Use and Care Guide for more information.

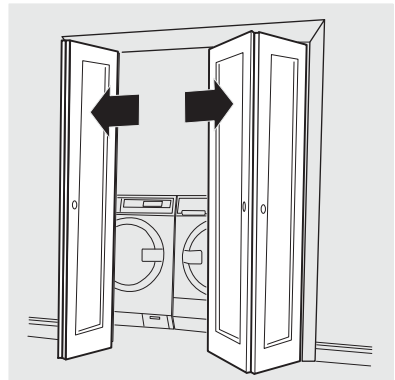
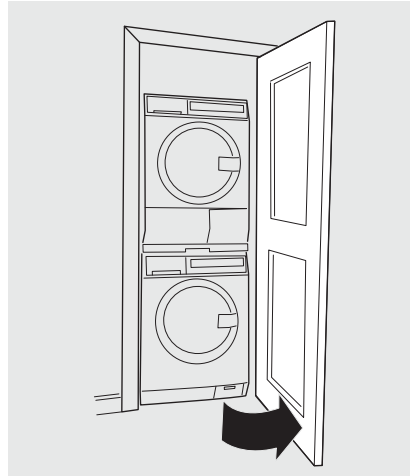

MINIMUM INSTALLATION CLEARANCES - Inches (cm)				
	SIDES	REAR	TOP	FRONT
Alcove	0" (0 cm)	0" (0 cm)	0" (0 cm)	n/a
Under Counter	0" (0 cm)	0" (0 cm)	0" (0 cm)	n/a

Dryer Dimensions

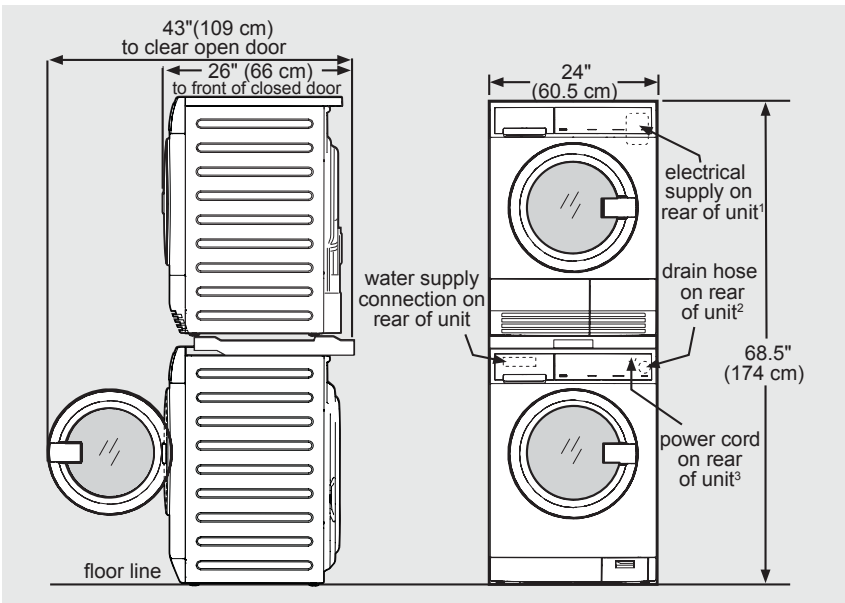
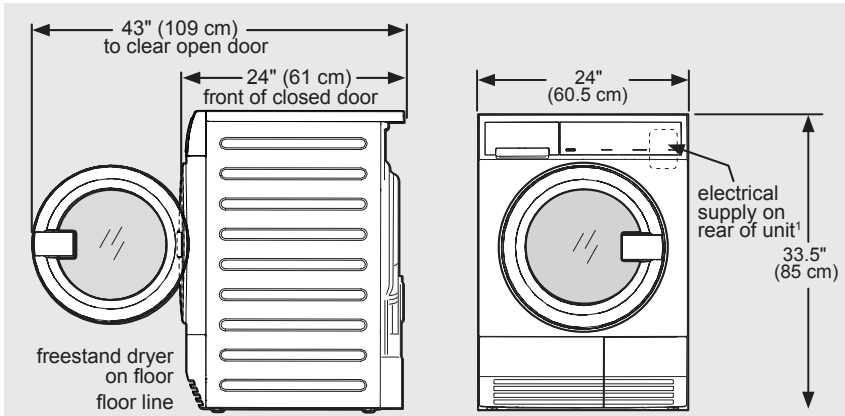

¹Power supply cord length on Canadian dryer approximately 59 inches (150 cm).

²Drain hose length on washer approximately 55 inches (140 cm).

³Power supply cord length on washer approximately 59 inches (150 cm).

8 Installation Instructions

Electrical Installation

The following are specific requirements for proper and safe electrical installation of your dryer. Failure to follow these instructions can create electrical shock and/or a fire hazard.



WARNING

ELECTRICAL SHOCK HAZARD

- This appliance **MUST** be properly grounded. Electrical shock can result if the dryer is not properly grounded. Follow the instructions in this manual for proper grounding.
- Do not use an extension cord with this dryer. Some extension cords are not designed to withstand the amounts of electrical current this dryer utilizes and can melt, creating electrical shock and/or fire hazard. Locate the dryer within reach of the receptacle for the length power cord to be purchased, allowing some slack in the cord. Refer to the pre-installation requirements in this manual for the proper power cord to be purchased.



WARNING

ELECTRICAL SHOCK HAZARD

- A U.L.-approved strain relief must be installed onto power cord. If the strain relief is not attached, the cord can be pulled out of the dryer and can be cut by any movement of the cord, resulting in electrical shock.
- Do not use an aluminum wired receptacle with a copper wired power cord and plug (or vice versa). A chemical reaction occurs between copper and aluminum and can cause electrical shorts. The proper wiring and receptacle is a copper wired power cord with a copper wired receptacle.



NOTE

Dryers operating on 208 volt power supply will have longer drying times than dryers operating on 240 volt power supply.



WARNING

ELECTRICAL SHOCK HAZARD

Improper connection of the equipment grounding conductor can result in a risk of electrical shock. Check with a licensed electrician if you are in doubt as to whether the appliance is properly grounded.

Grounding Requirements - Electric Dryer (USA)

For a grounded, cord-connected dryer:

1. The dryer **MUST** be grounded. In the event of a malfunction or breakdown, grounding will reduce the risk of electrical shock by a path of least resistance for electrical current.
2. After purchase and installation of a 3 wire or 4 wire power supply cord having an equipment-grounding conductor and a grounding plug matching the wiring system of the location of installation, the plug **MUST** be plugged into an appropriate, copper wired receptacle that is properly installed and grounded in accordance with all local codes and ordinances. If in doubt, call a licensed electrician.
3. **DO NOT** modify the plug you've installed on this appliance. If it will not fit the outlet, have a proper outlet installed by a qualified electrician.

Grounding Requirements - Electric Dryer (Canada)

For a grounded, cord-connected dryer:

1. The dryer **MUST** be grounded. In the event of a malfunction or breakdown, grounding will reduce the risk of electrical shock by a path of least resistance for electrical current.
2. Since your dryer is equipped with a power supply cord having an equipment-grounding conductor and a grounding plug, the plug must be plugged into an appropriate outlet that is properly installed and grounded in accordance with all local codes and ordinances. If in doubt, call a licensed electrician.
3. **DO NOT** modify the plug provided with this appliance. If it will not fit the outlet, have a proper outlet installed by a qualified electrician.

Electrical Connection (Non-Canada) - 3 wire Cord



3-wire receptacle
(NEMA type 10-30R)

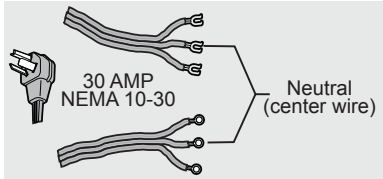

NOTE

Two cords shown above with different terminal types.



WARNING

ELECTRICAL SHOCK HAZARD

Failure to disconnect power source before servicing could result in personal injury or even death.

1. Turn off power supply to outlet.
2. Remove the three screws securing the terminal block access cover in the upper corner on the back of the dryer.



NOTE

Terminal screws were shipped from the factory temporarily attached inside the access cover.

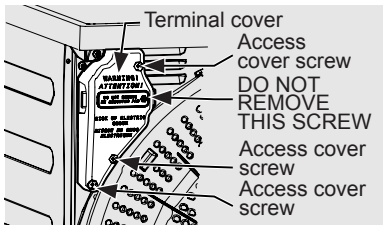

3. Using an UNPLUGGED, UL-approved, 30 amp. power cord, NEMA 10-30 type SRDT, attach the neutral (center wire) conductor to the SILVER colored center terminal on the terminal block. Tighten the screw securely.

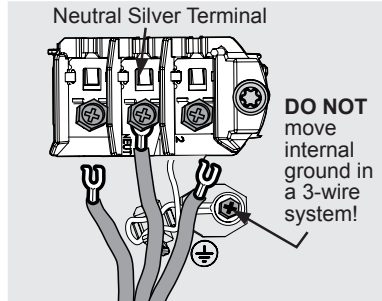

4. Attach the remaining two power cord outer conductors to the outer, BRASS colored terminals on the terminal block. Tighten both screws securely.

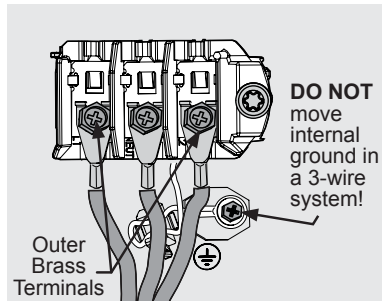

WARNING

ELECTRICAL SHOCK HAZARD

Do not make a sharp bend or crimp wiring/conductor at connections.

5. Reinstall the terminal block cover.



WARNING

ELECTRICAL SHOCK HAZARD

Do not operate dryer without terminal cover in place. A correctly installed terminal block cover also acts a qualified strain relief for the power cord.

10 Installation Instructions



IMPORTANT

If moving dryer from a 4-wire system and installing it now in a 3-wire system, move the internal ground wire from the center terminal back to the GREEN screw under the terminal block.

Electrical Connection (Non-Canada)-4 Wire Cord



4-wire receptacle
(NEMA type 14-30R)

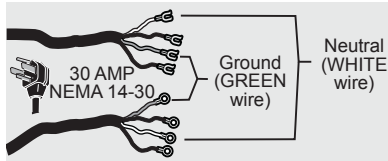

NOTE

Two cords shown above with different terminal types.



WARNING

ELECTRICAL SHOCK HAZARD

Failure to disconnect power source before servicing could result in personal injury or even death.

1. Turn off power supply to outlet.
2. Remove the three screws securing the terminal block access cover in the upper corner on the back of the dryer.



NOTE

Terminal screws were shipped from the factory temporarily attached inside the access cover.

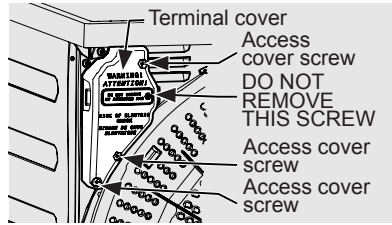

3. Disconnect the internal (WHITE) dryer harness wire from the (GREEN) ground screw next to the terminal block.

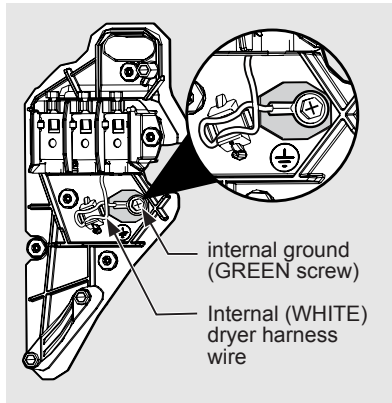

4. Using an UNPLUGGED, UL-approved, 30 amp. power cord, NEMA 14-30 type ST or SRDT, attach the ground (GREEN) power cord wire to the cabinet with the ground (GREEN) screw. Tighten the screw securely.

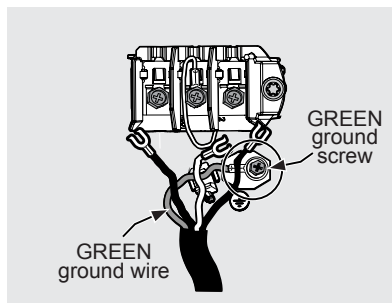

5. Move the internal (WHITE) dryer harness wire to the terminal block and attach it along with the neutral (WHITE) power cord wire conductor to the center, SILVER colored terminal on the terminal block. Tighten the screw securely.

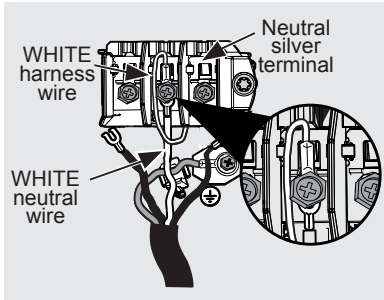

6. Attach the RED and BLACK power cord conductors to the outer, BRASS colored terminals on the terminal block. Tighten both screws securely.

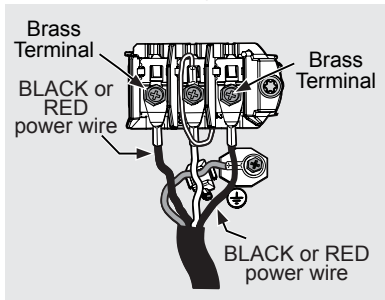

7. Reinstall the terminal block cover.



WARNING

ELECTRICAL SHOCK HAZARD

Do not make a sharp bend or crimp wiring/conductor at connections.



WARNING

ELECTRICAL SHOCK HAZARD

Do not operate dryer without terminal cover in place. A correctly installed terminal block cover also acts a qualified strain relief for the power cord.

Direct Drain Kit (on some models)

If your model included a direct drain kit, you may follow the instructions below to install it on your dryer for convenient drainage of your dryer's condensed water.

1. Locate the red tubing and plastic fitting on the back of the dryer.

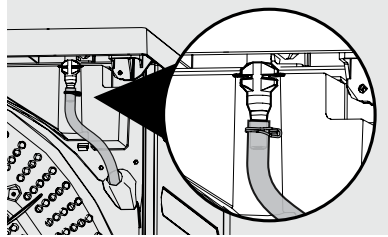

2. With a pair of pliers, release the hose clamp and remove the tubing from the plastic fitting.

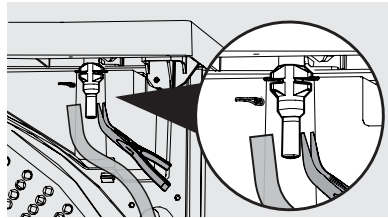

3. Retrieve the 90 degree plastic elbow from the direct drain installation kit that came with your dryer and install it onto the red tubing.

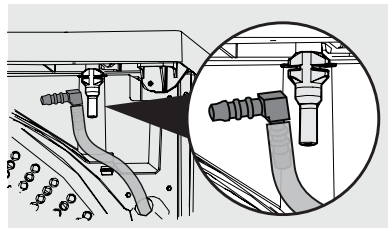

12 Installation Instructions

4. Retrieve the clear tubing that came in the kit and install it also onto the elbow.

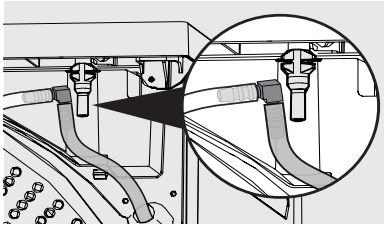

5. With the plastic cable tie that came with the kit, secure the elbow and tubes to the plastic fitting.

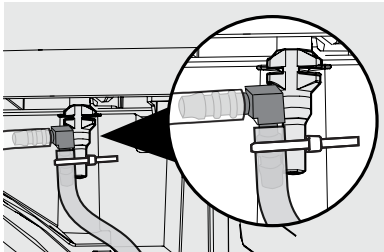

6. To route the drain tube to the left of the dryer, secure the tube with the "P" clamp from the kit to the back of the dryer with the cabinet screw shown below.

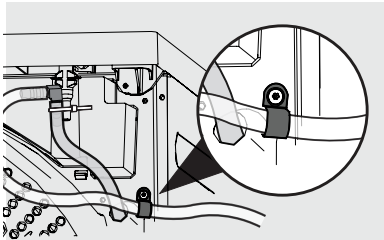

7. To route the drain tube to the right of the dryer, route the tube across the back of the dryer and snap it into the "C" clips shown as below.

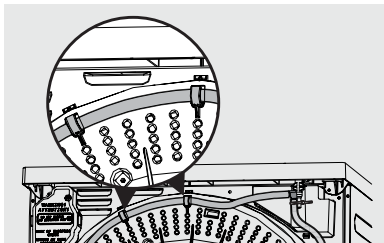

8. Install the hose hanger from the kit onto the end of the hose and insert in drain.

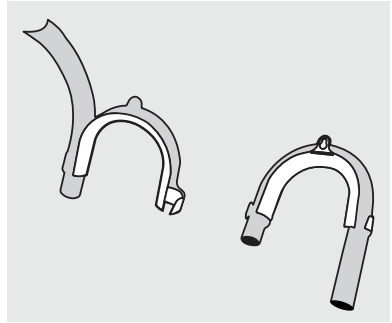

▶ IMPORTANT

Follow these guidelines for proper drain hose installation:

1. The distance from the bottom of the drain tube sag to the top of highest part of drain tube should be no more than 20" (50 cm).
2. Drain tube may need to be shortened with scissors if sag is greater than allowed.
3. The drain height location should be no more than 40" (100 cm) above the bottom of the dryer feet.

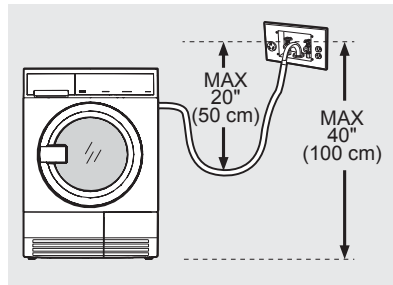

General Installation

1. Use a carpenter's level to level your dryer front-to-back and side-to-side.

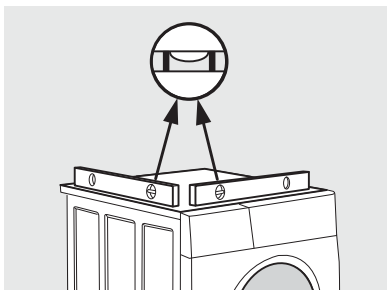

2. Use adjustable pliers or universal appliance wrench (See Accessories) to adjust the leveling legs so the dryer is level front-to-rear and side-to-side, and stable corner-to-corner.

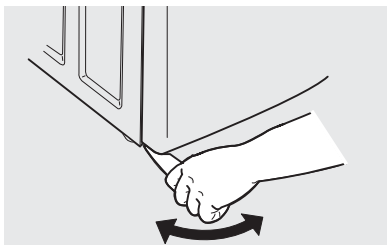

3. Press down on alternate corners and sides and feel for the slightest movement. Adjust the appropriate leg(s) so the dryer sits solidly on the floor on ALL four legs. Keep the leveling leg extension at a minimum for best performance of the dryer.

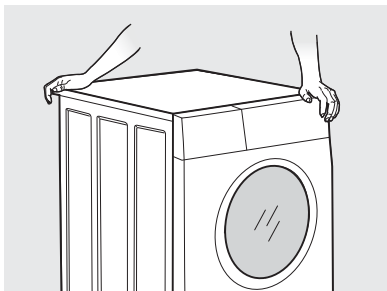

IMPORTANT

Be sure the power is off at a circuit breaker/ fuse box before plugging the power cord into an outlet.

4. Plug the power cord into a grounded outlet.

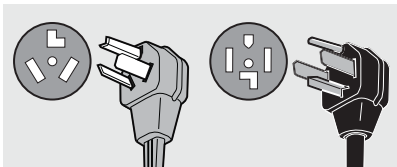

5. Turn on the power at the circuit breaker/ fuse box.
6. Read the Use & Care Guide provided with the dryer. It contains valuable and helpful information that will save you time and money.
7. If you have any questions during initial operation, please review the "Avoid Service Checklist" in your Use & Care Guide before calling for service.
8. Place these instructions in a location near the dryer for future reference.

NOTE

A wiring diagram is located next to the water container behind the left cabinet panel.

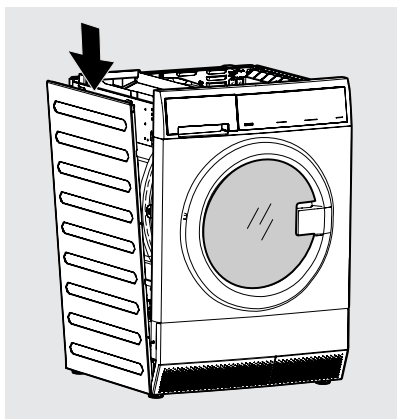

14 Reversing Door

1. Protect flat work surface, such as top of dryer or floor near dryer, with a soft cloth or towel.
2. Open dryer door and remove the two hinge screws. Remove lower screw first, then upper screw.

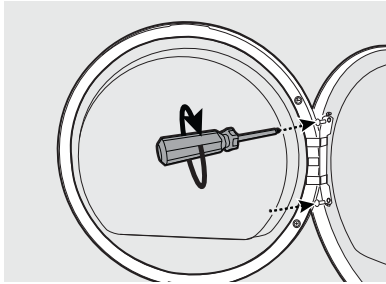

3. Gently place dryer door face down on flat, covered work surface.
4. Locate the 12 screws (no. 1-12) on the inner door ring. Remove and save these 12 screws.

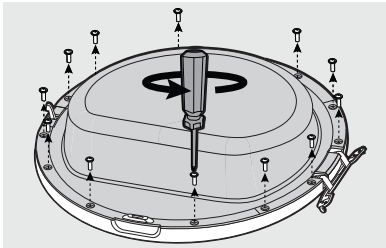

5. Separate inner door ring from the rest of the door.

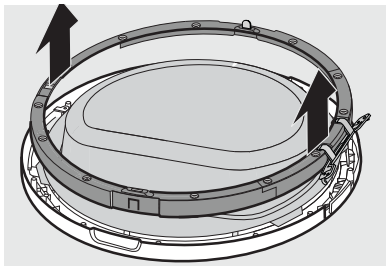

6. Release the door switch striker and move it to the opposite location and reinstall. Set the inner door ring aside.

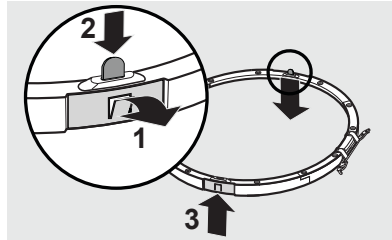

7. Lift the inner lens and set it aside.

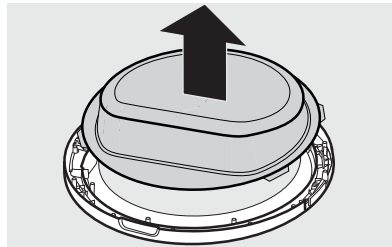

8. If your model has 8 screws securing the outer lens in place, remove and save them for later. Lift and rotate the outer lens 180°. Lower the outer lens back in place.

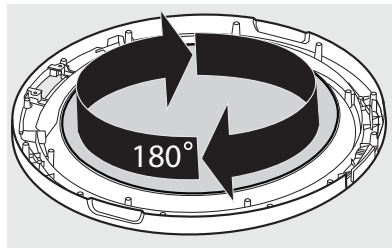

9. Reinstall the 8 screws if removed in previous step. If no screws were present, move to next step.

10. Rotate inner lens 180° and place back into door assembly.

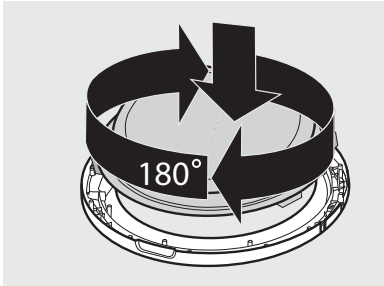

11. Reinstall inner door ring with 12 screws removed earlier.

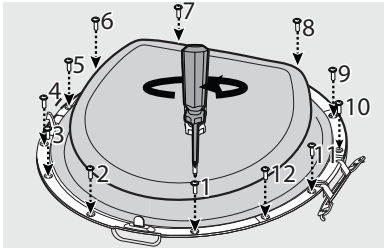

12. Gently pry the plastic latch cover from the front panel and set it aside. Remove the 3 screws securing the door latch and release the latch.

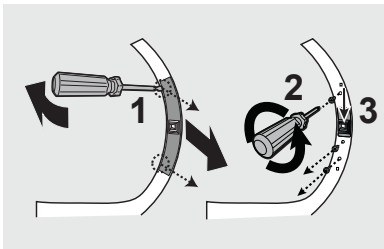

13. Rotate the latch 180° and reinstall it in the opposite location.

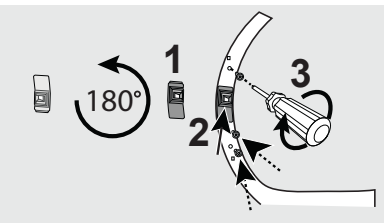

14. Rotate the plastic latch cover 180° and snap it in place around the door latch.

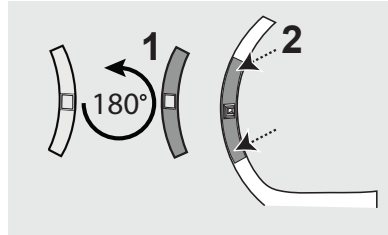

15. While supporting the door, install the 2 hinge mounting screws removed in first step. Attach the upper screw first and then the lower one.

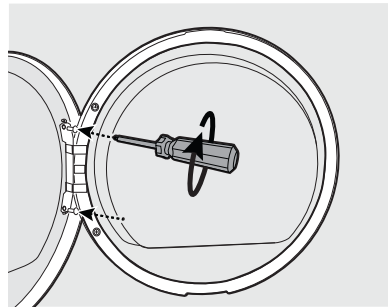

16. Close the door and test operation of hinge, strike and latch.

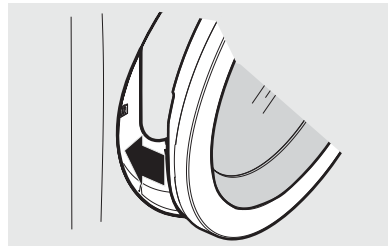

16 Accessories

DIRECT DRAIN KIT

P/N DK11

Depending on the model you purchased, a direct draining kit for your condensing dryer's water collection system may have been included in the initial purchase of your dryer. If your model did not include a direct draining kit, you may order one.

DRYER STACKING KIT

P/N STACKIT24

Depending on the model you purchased, a kit for stacking this dryer on top of matching washer may have been included in the initial purchase of your dryer. If your model did not include a stacking kit or you desire another stacking kit, you may order one.

DRYING RACK

P/N 916093163

Depending on the model you purchased, a drying rack may have been included in the initial purchase of your dryer. If your model did not include a drying rack or you desire another drying rack, you may order one.

UNIVERSAL APPLIANCE WRENCH

P/N 137019200

A UNIVERSAL APPLIANCE WRENCH is available to aid in dryer/washer feet adjustment.



CAUTION

Failure to use accessories manufactured by (or approved by) the manufacturer could result in personal injury, property damage or damage to the dryer.

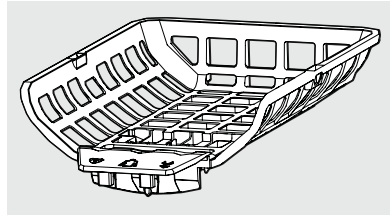

Drying Rack

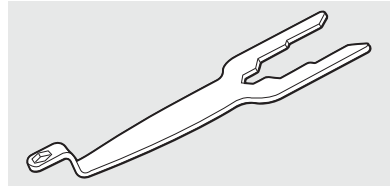

Universal Appliance Wrench

Replacement Parts:

If replacements parts are needed for your washer, contact the source where you purchased your washer or refer to your Use and Care Guide for more information.



WARNING

ELECTRICAL SHOCK HAZARD

Label all wires prior to disconnection when servicing controls. Wiring errors can cause improper and dangerous operation. Verify proper operation after servicing.

electrolux.com/shop

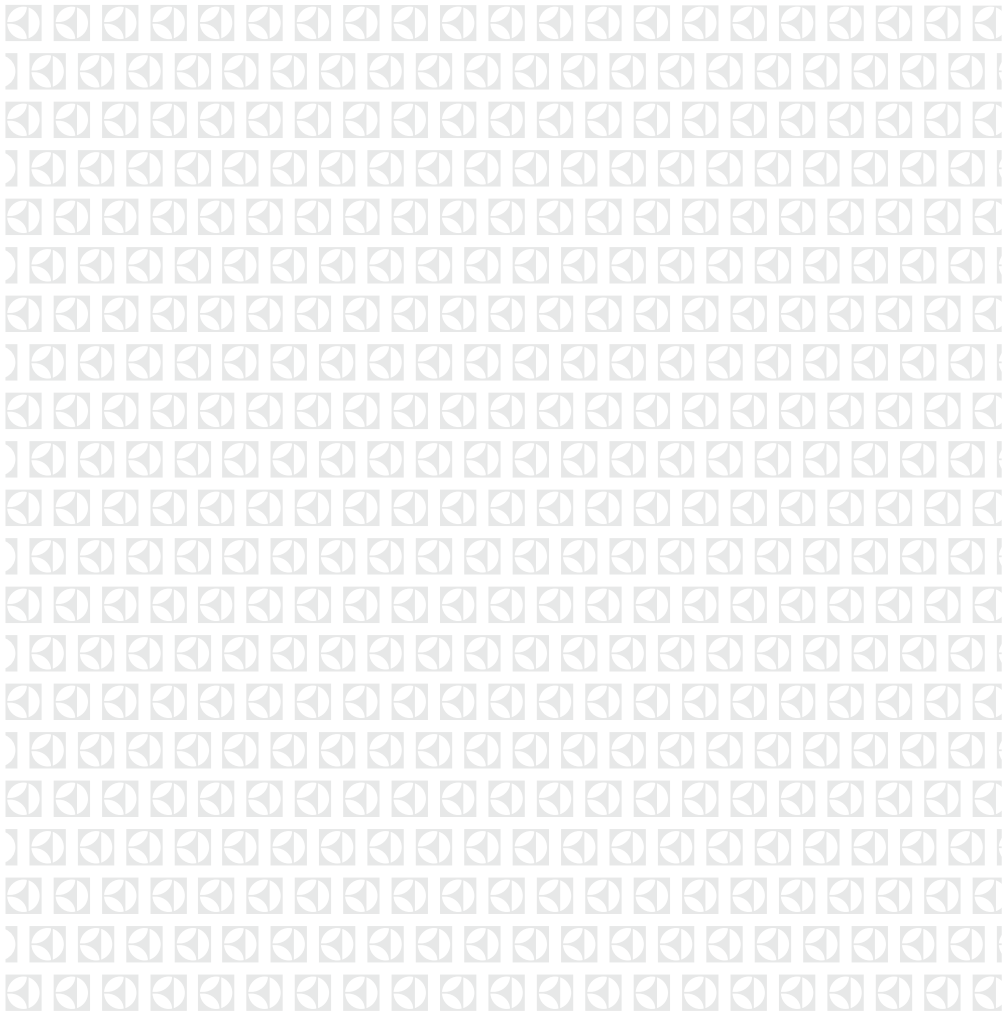

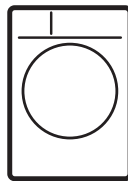

EN FRONT LOAD DRYER

FR SÉCHEUSE Á CHARGEMENT FRONTAL

ES SECADORA DE CARGA FRONTAL

INSTALLATION INSTRUCTIONS

INSTRUCTIONS D'INSTALLATION

INSTRUCCIONES DE INSTALACIÓN

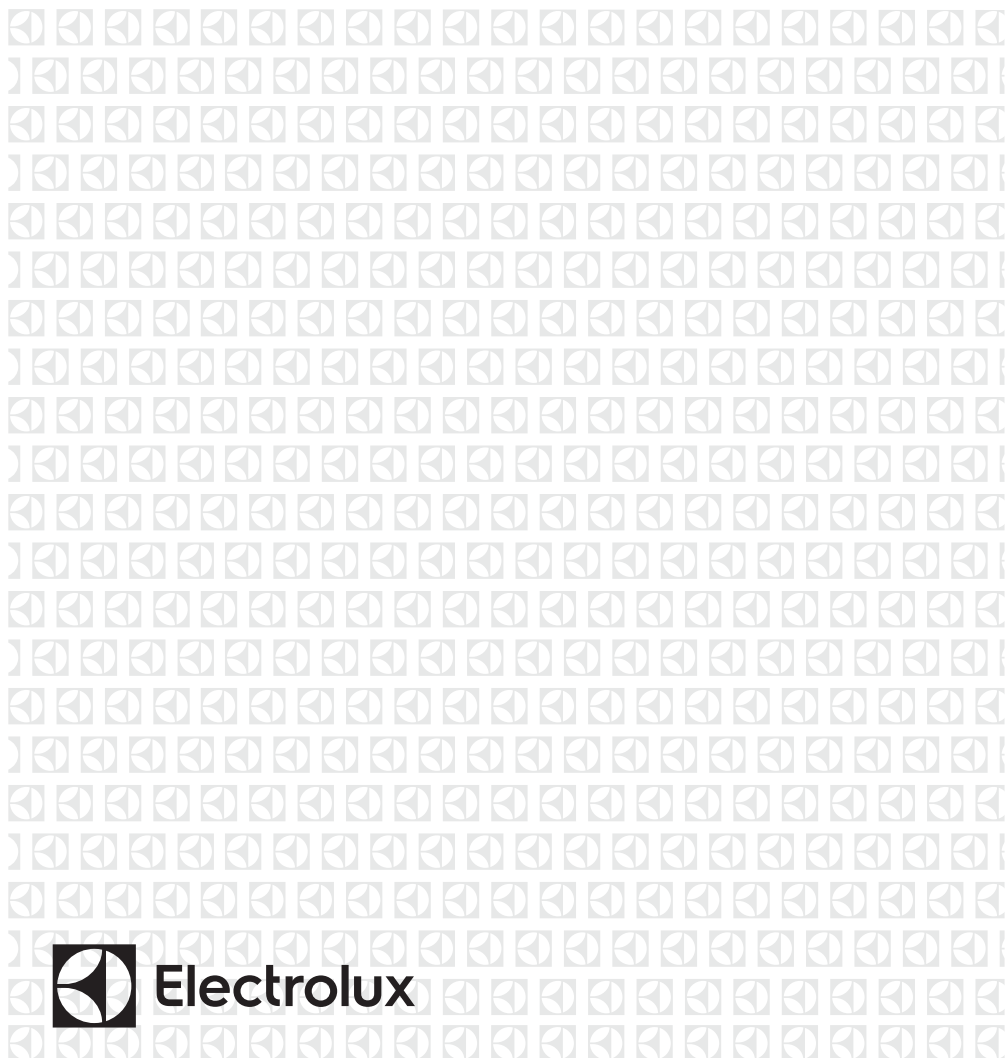

Electrolux

2 Consignes de sécurité importantes



AVERTISSEMENT

Veillez lire toutes les instructions avant d'utiliser cette sècheuse.

Reconnaître les symboles, mots et étiquettes de sécurité

Les mesures de sécurité présentées dans ce manuel portent l'étiquette AVERTISSEMENT ou ATTENTION en fonction du type de risque tel que décrit ci-dessous

Définitions

⚠ C'est le symbole d'alerte de sécurité. Il est utilisé pour vous avertir des risques potentiels de blessures. Respecter tous les messages de sécurité qui suivent ce symbole afin d'éviter des blessures ou la mort.



DANGER

DANGER indique une situation extrêmement dangereuse qui, si elle n'est pas évitée, entraînera la mort ou des blessures graves.



AVERTISSEMENT

AVERTISSEMENT indique une situation potentiellement dangereuse qui, si elle n'est pas évitée, pourrait entraîner la mort ou des blessures graves.



ATTENTION

ATTENTION indique une situation potentiellement dangereuse qui, si elle n'est pas évitée, peut entraîner des blessures mineures ou modérées.



IMPORTANT

Indique des informations sur l'installation, le fonctionnement ou la maintenance qui sont importantes mais ne sont pas liées aux dangers.

Merci d'avoir choisi une sècheuse compacte sans conduit d'évacuation Electrolux. Cette sècheuse fonctionne selon un principe de séchage différent des sècheuses traditionnelles avec conduit d'échappement. Votre nouvelle sècheuse est une sècheuse à condensation sans conduit d'évacuation et NE requiert AUCUN conduit d'évacuation qui évacue l'air de la sècheuse à l'extérieur.

Une sècheuse à condensation fonctionne par l'entremise d'un circuit à boucle fermée. L'air procédé de la sècheuse est chauffé par un élément de chauffage interne, lequel passe ensuite sur et à travers vos vêtements. L'air riche en humidité descend dans un filtre à peluches, puis dans un échangeur de chaleur air-air qui fonctionne comme un condensateur. L'air chaud et humide est refroidi par un deuxième ventilateur qui utilise l'air ambiant de la pièce. Lorsque l'air refroidit, il relâche l'humidité recueilli dans un bassin de récupération au bas de l'appareil. L'eau peut alors être pompée par le drain par l'ensemble fourni, ou pompée directement dans une cuve qui doit être vidée après chaque cycle de séchage.



IMPORTANT

Votre nouvelle sècheuse est une sècheuse à condensation sans conduit d'évacuation et NE requiert AUCUN conduit d'évacuation qui évacue l'air de la sècheuse à l'extérieur.

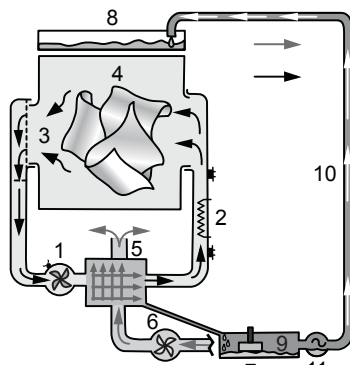

1. Circuit principal - ventilateur qui circule l'air de séchage
2. Élément de chauffage
3. Filtre à peluches
4. Chargements de vêtements
5. Échangeur d'air
6. Circuit secondaire - ventilateur d'air ambiant
7. Bassin d'eau avec drain
8. Cuve d'eau
9. Interrupteur à flotteur/de pompe
10. Tube de drain pour l'eau
11. Pompe à eau

Table des matières

Consignes de sécurité importantes.....	2
Exigences d'installation.....	4
Instructions d'installation.....	8
Inversion de la porte	14
Accessoires.....	16



AVERTISSEMENT

Pour votre sécurité, les informations de ce manuel doivent être suivies afin de minimiser les risques d'incendie ou d'explosion ou d'empêcher des dommages matériels, des blessures ou la mort. Ne pas entreposer ni utiliser de la gasoline ou tout autre liquide ou vapeur inflammable à proximité de tout appareil y compris celui-ci.



AVERTISSEMENT RISQUE D'INCENDIE

Lire toutes les instructions suivantes avant d'installer et d'utiliser cet appareil :

- Installer la sècheuse selon les instructions du fabricant et le code du bâtiment en vigueur.
- L'installation et l'entretien de la sècheuse doivent être effectués par un installateur qualifié ou une agence de service.
- Le service électrique de la sècheuse doit être en conformité avec tous les codes et règlements locaux en vigueur et à la dernière édition du Code national de l'électricité, ANSI / NFPA 70, ou au Canada, au Code canadien de l'électricité CSA C22.1 partie 1.
- NE PAS empiler une sècheuse sur une laveuse déjà installée sur un caisson. NE PAS superposer la laveuse sur le dessus de la sècheuse. NE PAS empiler la laveuse sur une laveuse.
- La sècheuse est conçue en vertu du ANSI Z21.5.1/CSA 7.1 ou UL 2158 - CAN/CSA C22.2 No. 112 (éditions plus récentes) pour USAGE DOMESTIQUE seulement. Cette sècheuse n'est pas recommandée pour des fins commerciales, comme les restaurants, les salons de beauté, etc.
- Éliminer la boîte et les sacs de plastiques une fois la sècheuse déballée, afin que les enfants ne puissent les utiliser pour jouer. Les boîtes couvertes de tapis, les couvre-lits ou les feuilles de plastique peuvent devenir des chambres étanches pouvant causer la suffocation. Placer toutes les substances dans une poubelle ou garder hors de la portée des enfants. Les instructions contenues dans ce manuel et dans toute autre documentation fournie avec votre sècheuse ne sont pas destinées à couvrir toutes les conditions et situations possibles. De bonnes pratiques de sécurité et de prudence DOIVENT être appliquées lors de l'installation, de l'utilisation et de la maintenance de tout appareil.

Les instructions dans le présent manuel et toutes autres instructions incluses avec cette sècheuse ne couvrent pas de façon exhaustive toutes les situations possibles. Faire preuve de bonnes pratiques sécuritaires et de prudence lors de l'installation, l'utilisation et l'entretien de tout appareil ménager.



ATTENTION

DANGER DE POIDS EXCESSIF

Pour éviter les blessures au dos ou autres, demander à plus d'une personne de déplacer ou de soulever la sècheuse.



IMPORTANT

NE PAS INSTALLER VOTRE SÈCHEUSE :

1. Dans une zone exposée aux gouttes d'eau ou aux conditions météorologiques extérieures.
2. Sur un tapis. Le sol DOIT être solide avec une pente maximale de 4%.



AVERTISSEMENT

RISQUE D'EXPLOSION

Ne pas installer la sècheuse dans des endroits où de l'essence ou d'autres produits inflammables sont conservés ou entreposés. Si la sècheuse est installée dans un garage, elle doit être située au moins à 45,7 cm (18 po) au-dessus du sol. Sinon, vous risquez la mort, une explosion, un incendie ou des brûlures.

**CONSERVER CES
INSTRUCTIONS POUR
RÉFÉRENCE ULTÉRIEURE.**

4 Exigences d'installation

Veillez lire et sauvegarder ce guide

Merci d'avoir choisi Electrolux, la marque haut de gamme dans les appareils ménagers. Ces instructions d'installation font partie de notre engagement envers la satisfaction de la clientèle et la qualité du produit tout au long de la vie de votre nouvel appareil.

Questions?

Assistance téléphonique et en ligne sans frais :

États-Unis

1-877-4ELECTROLUX (1-877-435-3287)

www.electroluxappliances.com

Canada

1-800-265-8352

www.electroluxappliances.ca

Liste de contrôle d'installation

Déballage

- Le film plastique (intérieur du tambour de revêtement) est retiré et jeté. Voir aussi l'image ci-dessous.

Mise à niveau

- La sècheuse est de niveau, d'un côté à l'autre et d'avant en arrière.
- Le cabinet est solide à tous les coins.

Alimentation électrique 240v

- Le cordon d'alimentation est certifié NEMA 10-30R ou 14-30R et solidement fixé sur le bornier avec toutes les vis.
- Couvercle d'accès au terminal/décharge de traction installé avant la mise en service.

Inversion de la porte

- Suivez les instructions détaillées de ce guide.
- Tester la charnière et le loquet pour vérifier leur fonctionnement.





Alimentation électrique

- Puissance de la maison allumée.
- Sècheuse branchée

Vérifications finales

- Instructions d'installation et guide d'utilisation et d'entretien à lire attentivement.
- La porte se verrouille et le tambour tourne lorsque le cycle commence.
- Carte d'enregistrement envoyée.

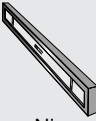
Outils et matériel nécessaires pour l'installation :

	AND		OR		AND		AND	
Phillips screwdriver		Il est possible d'acheter une clé universelle en option auprès du détaillant		Pince réglable		Niveau de charpentier		Ensemble pour cordon d'alimentation de 240 V à 3 ou 4 fils

Exigences électriques pour les sècheuses électriques



REMARQUE

En raison de capacités de tension potentiellement incohérentes, l'utilisation de ce séchoir avec de l'énergie générée par des générateurs alimentés au gaz, des générateurs solaires, des générateurs éoliens ou tout autre générateur autre que l'entreprise de services publics locale n'est pas recommandée.

CIRCUIT - Individuel 30 amp. circuit de dérivation fusionné avec 30 amp. fusibles temporisés ou disjoncteurs. Utilisez des circuits à fusibles distincts pour la laveuse et la sècheuse. **NE PAS** faire fonctionner une laveuse et une sècheuse sur le même circuit.

ALIMENTATION - 3 ou 4 fils, 208-240 volts, monophasé, 60 Hz, courant alternatif.



IMPORTANT

Cette sècheuse est mise à la terre de manière interne à neutre sauf si elle a été fabriquée pour la vente au Canada.

Seul un cordon à 4 conducteurs doit être utilisé lorsque l'appareil est installé dans un endroit où la mise à la terre par le conducteur neutre est interdite. La mise à la terre par le lien neutre est interdite pour : (1) nouvelles installations de circuits de branche, (2) maisons mobiles, (3) véhicules de loisirs et (4) zones où les codes locaux ne permettent pas la mise à la terre par le neutre..

PRISE - Prise NEMA 10-30R ou NEMA 14-30R située à portée du cordon d'alimentation lorsque la sècheuse est déjà installée.

CONNEXION À LA MISE À LA TERRE - Voir « Conditions de mise à la terre » dans la section Installation électrique.

KIT DE CORDON D'ALIMENTATION ÉLECTRIQUE À 4 FILS (non fourni)



Prise 4 fils
(NEMA type 14-30R)

La sècheuse **DOIT** utiliser un cordon d'alimentation à 4 conducteurs de type SRDT ou ST (selon les besoins) NEMA 14-30 de 240 VAC minimum, 30 A, avec 4 connecteurs à cosses à fourche à extrémité ouverte ou à boucle fermée et marqués pour l'utilisation avec des sècheuses. Pour les instructions de connexion d'un cordon à 4 fils, voir **CONNEXIONS ÉLECTRIQUES POUR UN SYSTÈME À 4 FILS**.



REMARQUE

Les sècheuses fabriquées pour la vente au Canada ont un cordon d'alimentation à 4 fils installé en usine (NEMA 14-30R).

KIT DE CORDON D'ALIMENTATION ÉLECTRIQUE À 3 FILS (non fourni)



Prise 3 fils
(NEMA type 10-30R)

La sècheuse **DOIT** utiliser un cordon d'alimentation à 3 conducteurs de type SRDT NEMA 10-30 de 240 VAC minimum, 30 A, avec 3 connecteurs à cosses à fourche à extrémité ouverte ou connecteurs à boucle fermée et conçu pour être utilisé avec des sècheuses. Pour les instructions de connexion d'un cordon à 3 fils, voir **CONNEXIONS ÉLECTRIQUES POUR UN SYSTÈME À 3 FILS**.



AVERTISSEMENT

Une mise à la terre incorrecte de la sècheuse peut provoquer des blessures graves, voire mortelles. Consulter un électricien agréé si vous avez des doutes sur la mise à la terre de l'appareil.

6 Exigences d'installation

Installation dans maison préfabriquée ou mobile

L'installation DOIT être conforme à la norme actuelle de construction et de sécurité des maisons préfabriquées, titre 24 CFR, partie 32-80 (anciennement la norme fédérale pour la construction et la sécurité des maisons mobiles, titre 24, HUD partie 280) ou à la norme CAN / CSAZ240 MH.

Installation dans un garde-robe

Si vous installez la sécheuse dans un garde-robe, la porte de ce dernier doit rester ouverte pendant le fonctionnement de la sécheuse pour permettre une circulation d'air correcte. Voir le Guide d'utilisation et d'entretien pour plus d'informations.

Exigences de dégagement

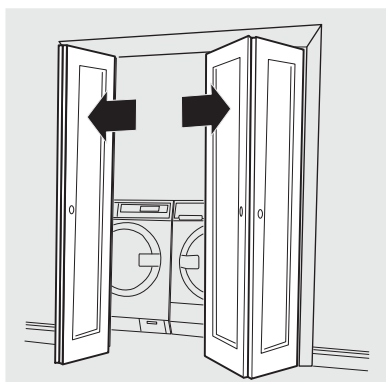
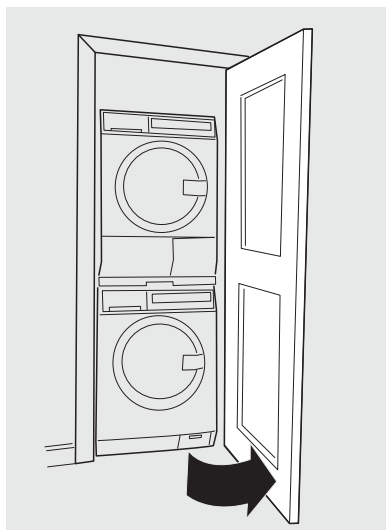
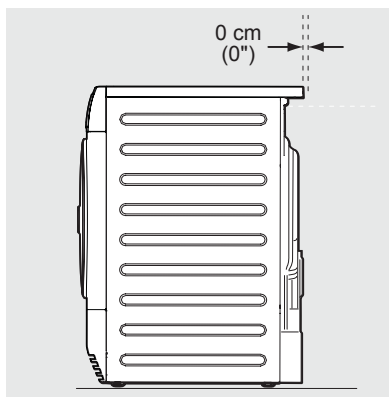
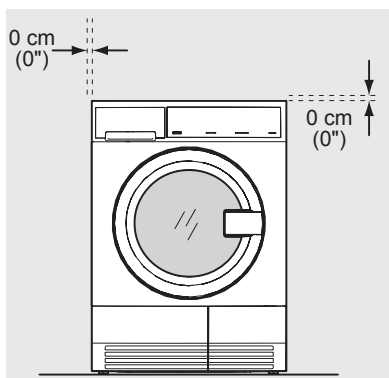

DÉGAGEMENTS D'INSTALLATION MINIMUM - Pouces (cm)

	CÔTÉS	ARRIÈRE	DESSUS	AVANT
Alcôve	0 cm (0 po)	0 cm (0 po)	0 cm (0 po)	s. o.
Sous comptoir	0 cm (0 po)	0 cm (0 po)	0 cm (0 po)	s. o.

Dimensions de la sécheuse

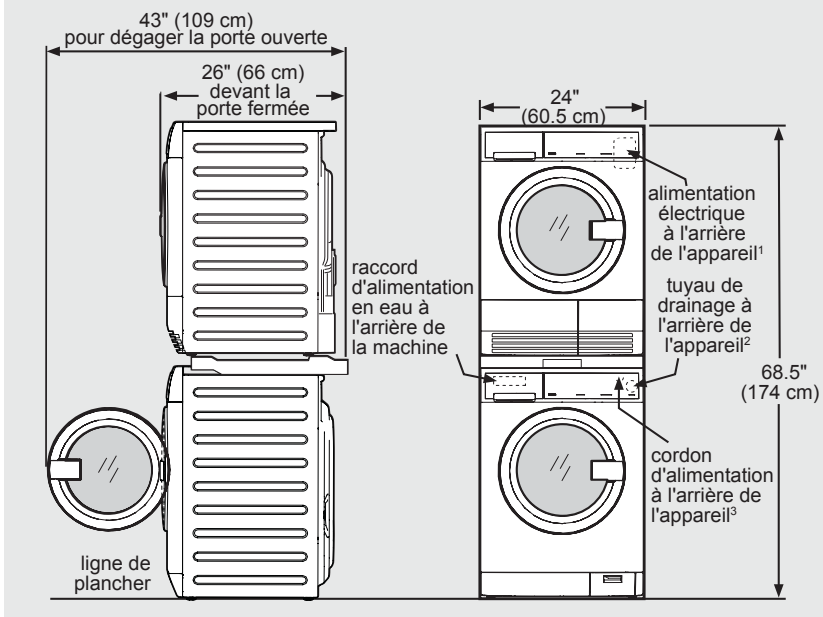
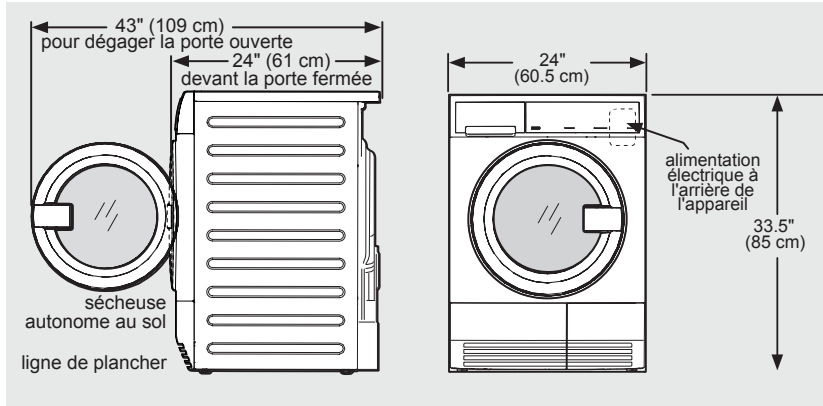

¹ Longueur du cordon d'alimentation électrique sur la sécheuse canadienne d'environ 59 pouces (150 cm).

² Longueur du tuyau de drainage sur la laveuse environ 55 pouces (140 cm).

³ Longueur du cordon d'alimentation électrique sur la laveuse d'environ 59 pouces (150 cm).

8 Instructions d'installation

Installation électrique

Les éléments suivants sont des exigences spécifiques pour une installation électrique correcte et sûre de votre sècheuse. Le non-respect de ces instructions peut provoquer une décharge électrique ou un risque d'incendie.



AVERTISSEMENT

RISQUE D'ÉLECTROCUTION

- Cet appareil DOIT être correctement mis à la terre. Un choc électrique peut survenir si la sècheuse n'est pas correctement mise à la terre. Suivre les instructions de ce manuel pour une mise à la terre correcte.
- Ne pas utiliser de rallonge avec cette sècheuse. Certaines rallonges ne sont pas conçues pour résister aux quantités de courant électrique que cette sècheuse utilise et peuvent fondre, ce qui crée un risque de choc électrique et/ou d'incendie. Localiser la sècheuse à portée de main de la prise de la longueur du cordon d'alimentation à acheter, en laissant une partie libre dans le cordon. Se reporter aux exigences de pré-installation de ce manuel pour le cordon d'alimentation approprié à acheter.



AVERTISSEMENT

RISQUE D'ÉLECTROCUTION

- Un réducteur de tension approuvé par l'UL doit être installé sur le cordon d'alimentation. Si le réducteur de tension n'est pas installé, le cordon peut se détacher de l'appareil ou se couper à tout mouvement, ce qui entraînerait un risque de choc électrique.
- Ne pas utiliser de prise en aluminium avec un cordon d'alimentation en cuivre et une fiche (ou inversement). Une réaction chimique se produit entre le cuivre et l'aluminium et peut provoquer des courts-circuits électriques. Le câblage et la prise appropriés sont un cordon d'alimentation en cuivre avec une prise en cuivre.



REMARQUE

Les sècheuses fonctionnant avec une alimentation de 208 volts auront des temps de séchage plus longs que les sècheuses fonctionnant avec une alimentation de 240 volts.



AVERTISSEMENT

RISQUE D'ÉLECTROCUTION

Un raccordement inadéquat du conducteur de terre de l'équipement peut accroître les risques de choc électrique. Consulter un électricien agréé si vous avez des doutes sur la mise à la terre de l'appareil.

Exigences de mise à la terre - Sècheuse électrique (États-Unis)

Pour une sècheuse reliée à la terre et relié à la corde :

1. La sècheuse DOIT être mise à la terre. En cas de dysfonctionnement ou de panne, la mise à la terre diminue les risques de choc électrique en offrant au courant électrique une trajectoire de moindre résistance.
2. Après l'achat et l'installation d'un cordon d'alimentation à 3 ou 4 fils comportant un conducteur de mise à la terre et une fiche de mise à la terre correspondant au système de câblage de l'emplacement d'installation, la fiche DOIT être branchée sur une prise appropriée avec fil de cuivre et correctement installée et mis à la terre conformément à tous les codes et ordonnances locaux. En cas de doute, appelez un électricien agréé.
3. NE PAS MODIFIER la fiche que vous avez installée sur cet appareil. Si cela ne convient pas à la prise, faites installer une prise appropriée par un électricien qualifié.

Exigences de mise à la terre - Sècheuse électrique (Canada)

Pour une sècheuse reliée à la terre et relié à la corde :

1. La sècheuse DOIT être mise à la terre. En cas de dysfonctionnement ou de panne, la mise à la terre diminue les risques de choc électrique en offrant au courant électrique une trajectoire de moindre résistance.
2. Puisque votre sècheuse est équipée d'un cordon électrique à 3 ou 4 fils doté d'un conducteur et d'une fiche de mise à la terre, la fiche DOIT être branchée sur une prise appropriée installée et mise à la terre adéquatement en conformité avec tous les codes et règlements locaux en vigueur. En cas de doute, appelez un électricien agréé.

3. NE PAS MODIFIER la fiche fournie avec cet appareil. Si cela ne convient pas à la prise, faites installer une prise appropriée par un électricien qualifié.

Connexion électrique (non canadienne) - Cordon à 3 fils

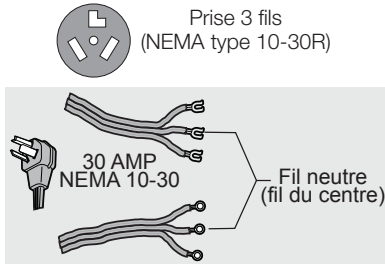

REMARQUE

Deux cordons illustrés avec différents types de terminaux.



AVERTISSEMENT

RISQUE D'ÉLECTROCUTION

Le fait de ne pas débrancher la source d'alimentation avant de procéder à l'entretien peut entraîner des blessures graves, voire mortelles.

1. Éteindre l'alimentation électrique à la prise.
2. Retirer les trois vis fixant le capot d'accès au bornier dans le coin supérieur à l'arrière de la sècheuse.



REMARQUE

Les vis des bornes ont été expédiées de l'usine et fixées temporairement à l'intérieur du capot d'accès.



3. Utiliser un cordon d'alimentation NON BRANCHE, approuvé par l'UL, 30 amp., type SRDT NEMA 10-30, relier le conducteur neutre (fil central) à la borne centrale de couleur ARGENT du bornier. Serrer la vis fermement.

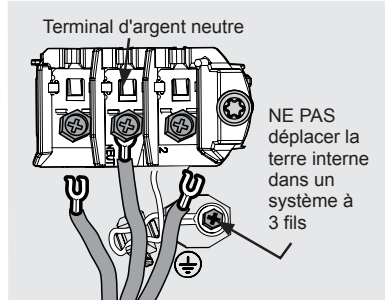

4. Relier les deux autres conducteurs extérieurs du cordon d'alimentation aux bornes extérieures de couleur BRASS du bloc de jonction. Serrer fermement les deux vis.

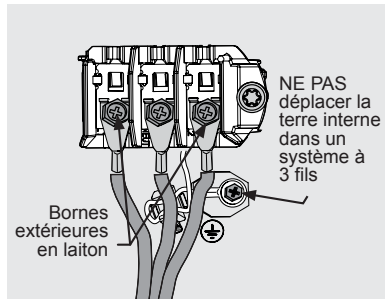

AVERTISSEMENT

RISQUE D'ÉLECTROCUTION

Ne pas plier et ne pas serrer les câbles/ conducteurs au niveau des connexions.

5. Réinstaller le cache du bornier.



AVERTISSEMENT

RISQUE D'ÉLECTROCUTION

Ne pas faire fonctionner la sècheuse sans le cache-bornes en place. Un cache de bornier correctement installé constitue également un réducteur de tension qualifié pour le cordon d'alimentation.

10 Instructions d'Installation



IMPORTANT

Si vous déplacez la sècheuse d'un système à 4 fils et l'installez maintenant dans un système à 3 fils, déplacez le fil de terre interne de la borne centrale vers la vis VERTE située sous le bornier.

Connexion électrique (autre que le Canada) - Cordon à 4 fils



Prise 4 fils
(NEMA type 14-30R)

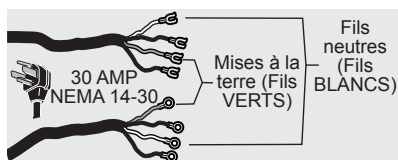

REMARQUE

Deux cordons illustrés avec différents types de terminaux.



AVERTISSEMENT

RISQUE D'ÉLECTROCUTION

Le fait de ne pas débrancher la source d'alimentation avant de procéder à l'entretien peut entraîner des blessures graves, voire mortelles.

1. Éteindre l'alimentation électrique à la prise.
2. Retirer les trois vis fixant le capot d'accès au bornier dans le coin supérieur à l'arrière de la sècheuse.



REMARQUE

Les vis des bornes ont été expédiées de l'usine et fixées temporairement à l'intérieur du capot d'accès.



3. Débrancher le fil de faisceau interne de la sècheuse (BLANC) de la vis de terre (VERT) située à côté du bornier.

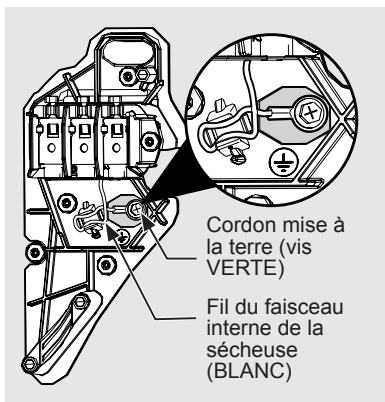

4. Utiliser un cordon d'alimentation NON BRANCHE, approuvé par l'UL, 30 amp., type NEMA 14-30 ST ou SRDT, fixez le fil de terre (VERT) du câble d'alimentation au garde-robe à l'aide de la vis de terre (VERT). Serrer la vis fermement.

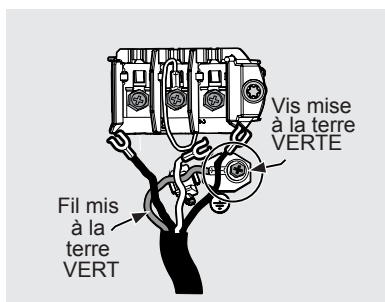

5. Déplacer le fil interne du faisceau de la sécheuse (BLANC) sur le bornier et le fixer au centre, borne de couleur ARGENT sur le bornier, ainsi que le fil neutre (BLANC). Serrer la vis fermement.

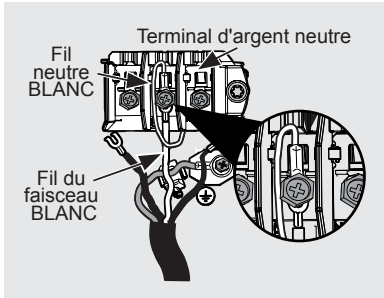

6. Raccordez les deux autres fils (ROUGE et NOIR) du cordon électrique aux bornes de LAITON du bornier. Serrer fermement les deux vis.

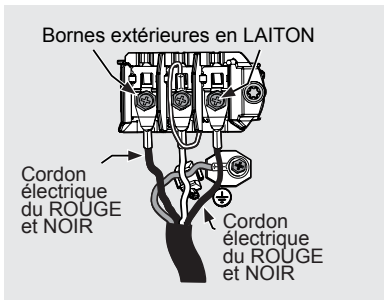

7. Réinstaller le cache du bornier.



AVERTISSEMENT

RISQUE D'ÉLECTROCUTION

Ne pas plier et ne pas serrer les câbles/ conducteurs au niveau des connexions.



AVERTISSEMENT

RISQUE D'ÉLECTROCUTION

Ne pas faire fonctionner la sécheuse sans le cache-bornes en place. Un cache de bornier correctement installé constitue également un réducteur de tension qualifié pour le cordon d'alimentation.

Kit de vidange directe (sur certains modèles)

Si votre modèle inclut un kit de drainage direct, vous pouvez suivre les instructions ci-dessous pour l'installer sur votre sécheuse afin de faciliter le drainage de l'eau de condensation de celle-ci.

1. Localiser le tube rouge et le raccord en plastique à l'arrière de la sécheuse.

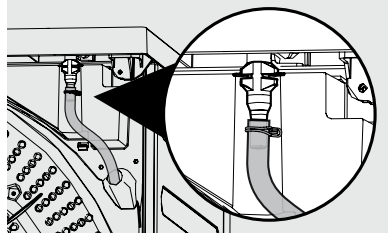

2. À l'aide d'une paire de pinces, relâcher le collier de serrage et retirer le tuyau du raccord en plastique.

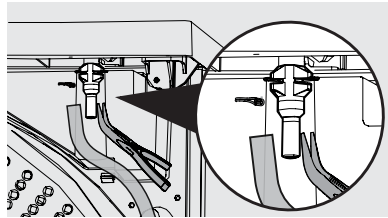

3. Récupérer le coude en plastique à 90 degrés dans le kit d'installation de vidange directe fourni avec votre sécheuse et installer-le sur le tube rouge.

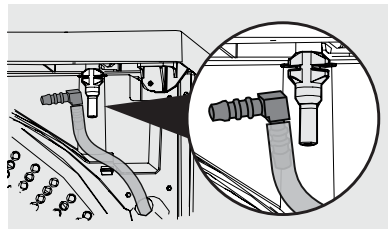

12 Instructions d'Installation

4. Récupérer le tube transparent fourni dans le kit et l'installer également sur le coude.

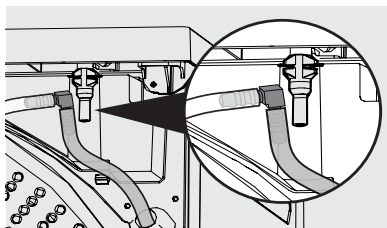

5. Avec l'attache de câble en plastique fournie avec le kit, fixer le coude et les tubes au raccord en plastique.

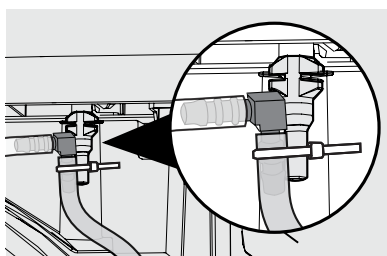

6. Pour acheminer le tuyau de drainage vers la gauche de la sècheuse, le fixer à l'aide de la pince « P » du kit à l'arrière de la sècheuse à l'aide de la vis d'armoire illustrée ci-dessous.

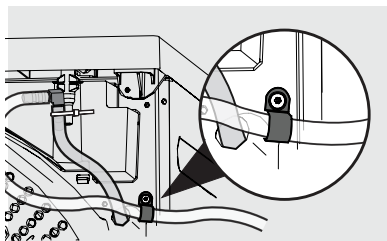

7. Pour acheminer le tube de drainage vers la droite de la sècheuse, le diriger à l'arrière de la sècheuse et l'enclencher dans les clips « C » illustrés ci-dessous.

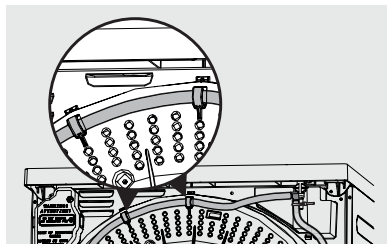

8. Installer le support de tuyau du kit à l'extrémité du tuyau et l'insérer dans le drain.

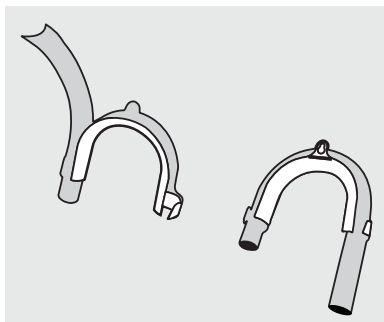

➔ IMPORTANT

Suivre ces directives pour installer correctement le tuyau de vidange :

1. La distance entre le bas du tube de drainage et la partie supérieure du tube de drainage ne doit pas dépasser 50 cm (20").
2. Il peut être nécessaire de raccourcir le tube de drainage avec des ciseaux si l'affaissement est supérieur à celui autorisé.
3. La hauteur du drain ne doit pas être à plus de 40" (100 cm) au-dessus du bas des pieds de la sècheuse.

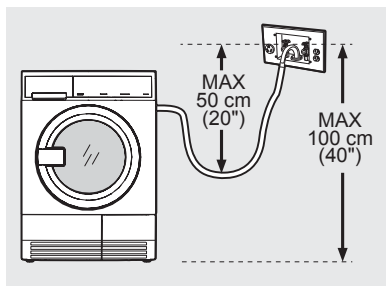

Installation générale

1. Utilisez un niveau de menuisier pour niveler la sècheuse d'avant en arrière et d'un côté à l'autre.

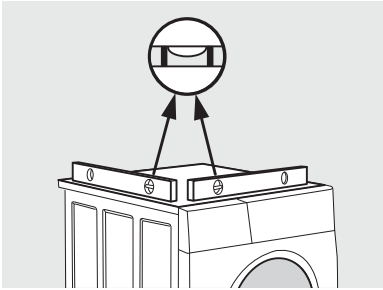

2. Utilisez des pinces réglables ou une clé universelle (voir Accessoires) pour régler les pieds de mise à niveau de manière à ce que la sècheuse soit à niveau, de l'avant à l'arrière et sur les côtés, et stable d'un angle à l'autre.

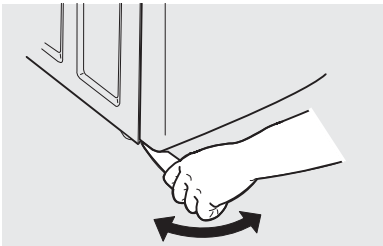

3. Appuyer sur les coins et les côtés alternés et ressentir le moindre mouvement. Ajustez les ou la patte appropriée afin que la sècheuse repose solidement sur le sol et sur les quatre pattes. Pour obtenir les meilleures performances de votre sècheuse, gardez l'extension des pattes de nivellement à son minimum.

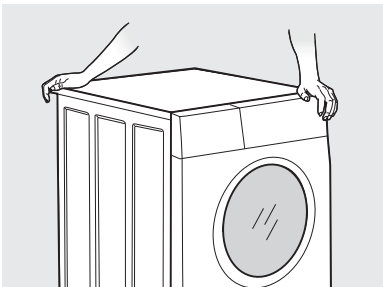

➔ IMPORTANT

Assurez-vous que le courant est coupé par un disjoncteur ou dans une boîte à fusibles avant de brancher le cordon électrique dans une prise de courant.

4. Brancher le cordon d'alimentation dans une prise mise à la terre.

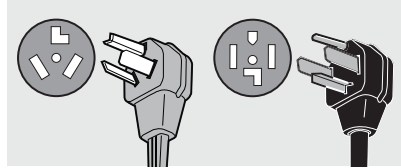

5. Mettre le disjoncteur/la boîte à fusibles sous tension.
6. Lisez le manuel d'entretien et d'utilisation livré avec la sècheuse. Il contient des informations précieuses et utiles qui vous feront économiser temps et argent.
7. Si vous avez des questions lors de la mise en service initiale, veuillez consulter la « liste de contrôle pour éviter le service » de votre Guide d'utilisation et d'entretien avant d'appeler le service d'assistance.
8. Placez ces instructions dans un endroit près de la sècheuse pour consultation future.

☰ REMARQUE

Un schéma de câblage est situé à côté du réservoir d'eau derrière le panneau gauche de l'armoire.

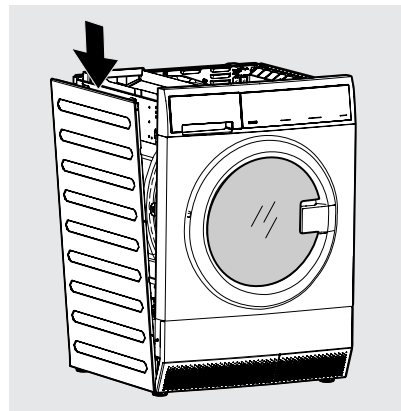

14 Inversion de la porte

1. Protéger la surface de travail plane, telle que le dessus de la sècheuse ou le sol près de la sècheuse, avec un chiffon doux ou une serviette.
2. Ouvrir la porte de la sècheuse et retirer les deux vis de la charnière. Retirer la vis inférieure en premier, puis la vis supérieure.

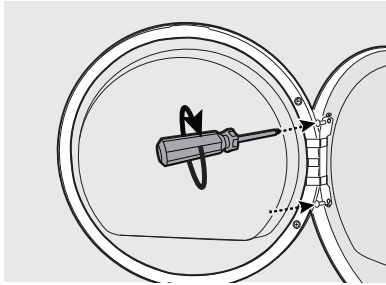

6. Relâcher la gâche du commutateur de porte, la déplacer vers l'emplacement opposé et la réinstaller. Définir l'anneau de porte intérieur de côté.

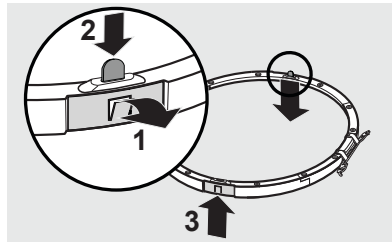

3. Placer doucement la porte de la sècheuse face vers le bas sur une surface de travail plane et couverte.
4. Localiser les 12 vis (no. 1-12) sur l'anneau de porte intérieur. Retirer et garder ces 12 vis.

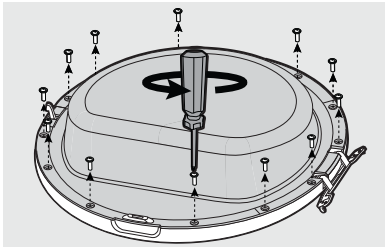

7. Soulever la lentille interne et la mettre de côté.

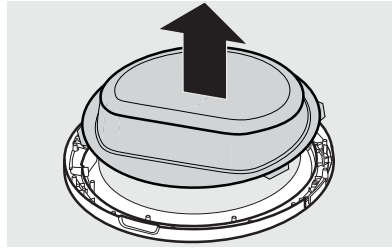

5. Séparer la bague de la porte intérieure du reste de la porte.

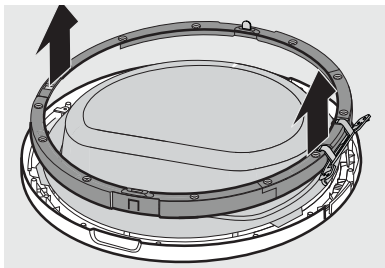

8. Si votre modèle comporte 8 vis fixant la lentille extérieure en place, les retirer et les conserver pour plus tard. Soulever et faites pivoter la lentille extérieure de 180°. Abaisser la lentille extérieure en place.

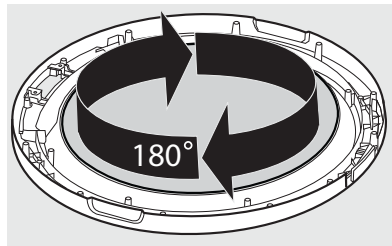

9. Réinstaller les 8 vis si elles ont été retirées à l'étape précédente. Si aucune vis n'était présente, passer à l'étape suivante.

10. Faire pivoter la lentille interne de 180° et la replacer dans la porte.

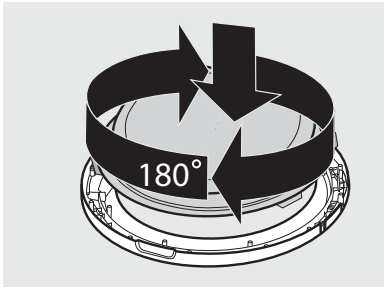

11. Réinstaller la bague de porte intérieure avec les 12 vis retirées précédemment.

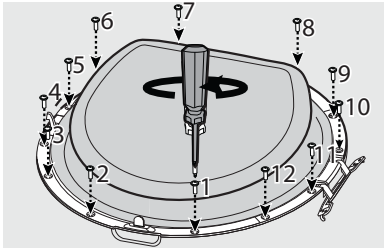

12. Soulever doucement le couvercle en plastique du loquet du panneau avant et le mettre de côté. Retirer les 3 vis fixant le loquet de la porte et libérer le loquet.

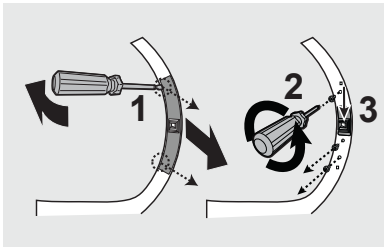

13. Faire pivoter le loquet de 180° et le réinstaller à l'endroit opposé.

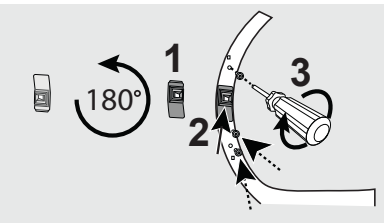

14. Faire pivoter le couvercle en plastique du loquet de 180° et l'enclencher autour du loquet de la porte.

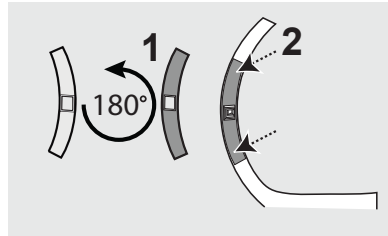

15. Tout en soutenant la porte, installer les 2 vis de fixation de charnière retirées lors de la première étape. Fixer la vis supérieure en premier, puis la vis inférieure.

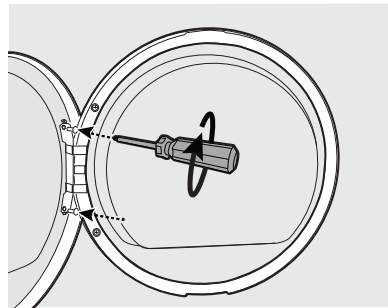

16. Fermer la porte et testez le fonctionnement de la charnière, de la gâche et du loquet.

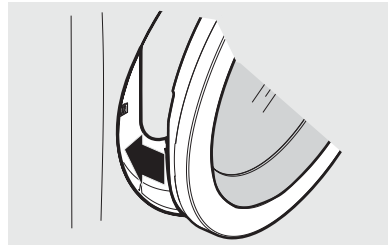

16 Accessoires

KIT DU DRAIN DIRECT P/N DK11

Selon le modèle que vous avez acheté, un kit de drainage directe pour le système de collecte de l'eau de votre sèche-linge à condensation a peut-être été inclus dans le premier achat de votre sèche-linge. Si votre modèle n'incluait pas de kit de drainage directe, vous pouvez en commander un.

KIT D'EMPLIAGE DE LA SECHEUSE P/N STACKIT24

Selon le modèle que vous avez acheté, un kit pour empiler cette sècheuse sur la laveuse correspondante a peut-être été inclus dans l'achat initial de votre sècheuse. Si votre modèle n'incluait pas de kit de superposition ou si vous souhaitez un autre kit de superposition, vous pouvez en commander un.

GRILLE DE SECHAGE P/N 916093163

Selon le modèle que vous avez acheté, une grille de séchage peut avoir été incluse lors de l'achat initial de votre sècheuse. Si votre modèle n'inclut pas de grille de séchage ou si vous en désirez une autre, vous pouvez la commander.

CLÉ UNIVERSELLE POUR APPAREILS MÉNAGERS P/N 137019200

Une clé universelle pour appareils ménagers est disponible pour faciliter le réglage des pieds de la laveuse/ sècheuse.



ATTENTION

Ne pas utiliser les accessoires fabriqués par (ou approuvés par) le fabricant peut occasionner des dommages matériels, des dommages à la sècheuse ou provoquer des lésions corporelles.

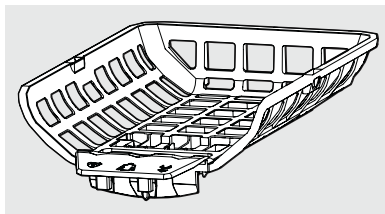

Grille de séchage

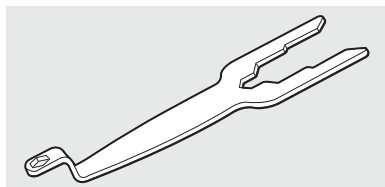

Clé universelle pour appareils ménagers

Pièces de rechange :

Si des pièces de rechange sont nécessaires pour votre laveuse, contactez le revendeur auprès duquel vous avez acheté votre laveuse ou reportez-vous à votre Guide d'utilisation et d'entretien pour plus d'informations.



AVERTISSEMENT

RISQUE D'ÉLECTROCUTION

Lors de l'entretien des commandes, étiquetez tous les fils avant de les déconnecter. Les erreurs de câblage peuvent être la cause d'un mauvais ou d'un fonctionnement dangereux. Vérifiez que tout fonctionne bien après tous vos travaux d'entretien.



electrolux.com/shop

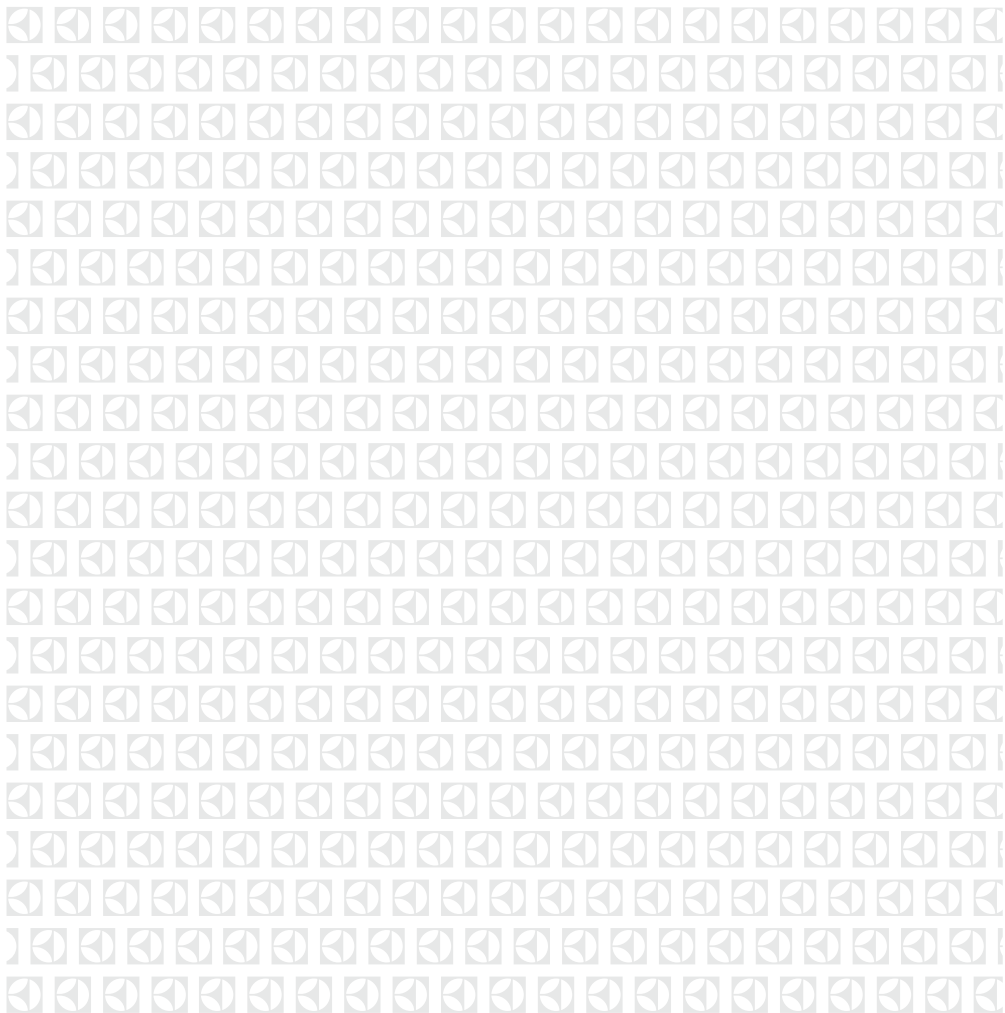

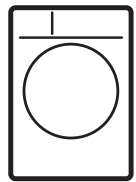

EN FRONT LOAD DRYER

FR SÉCHEUSE À CHARGEMENT FRONTAL

ES SECADORA DE CARGA FRONTAL

INSTALLATION INSTRUCTIONS

INSTRUCTIONS D'INSTALLATION

INSTRUCCIONES DE INSTALACIÓN

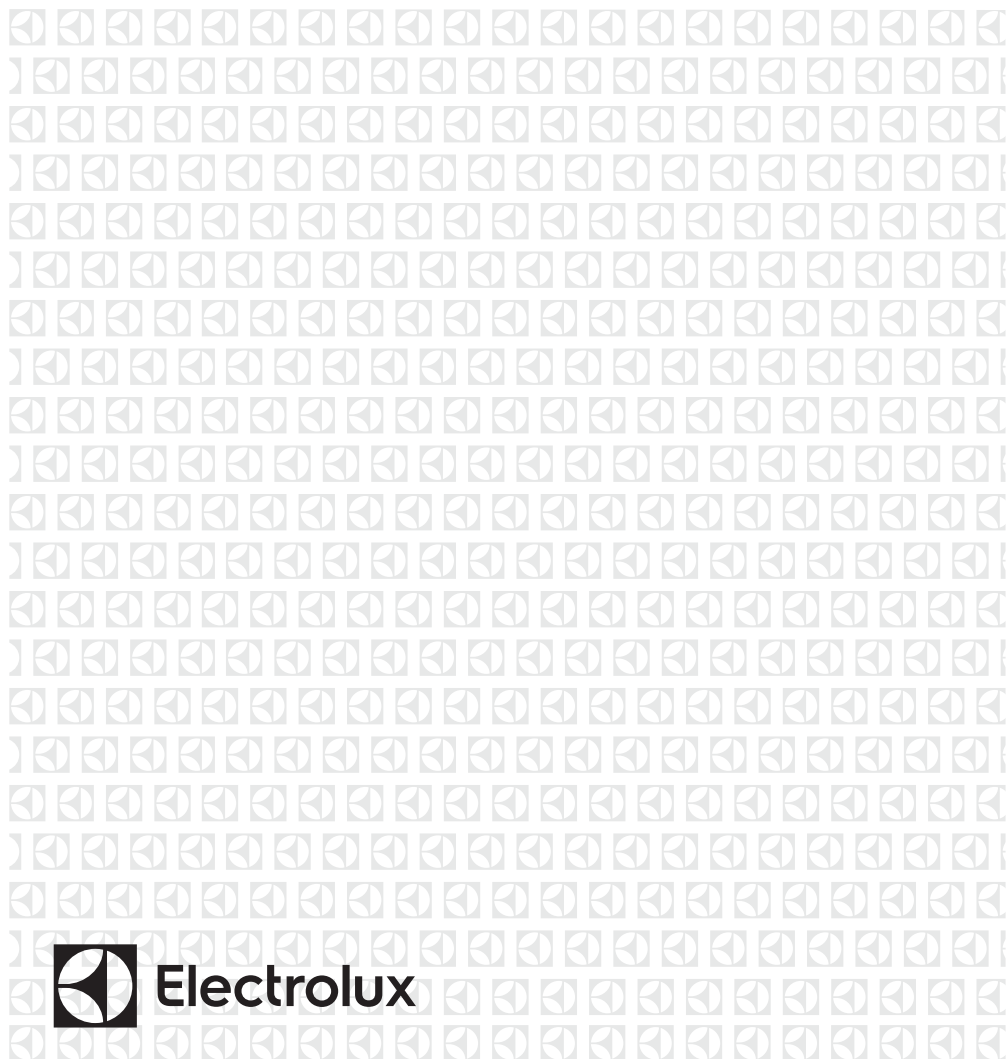

2 Instrucciones de seguridad importantes



ADVERTENCIA

Leer todas las instrucciones antes de usar esta secadora.

Reconozca los símbolos, palabras y etiquetas de seguridad

Las indicaciones de seguridad en este manual están etiquetadas como ADVERTENCIA o PRECAUCIÓN en función del tipo de riesgo, según se describe a continuación.

Definiciones

⚠ Este es el símbolo de las alertas de seguridad. Se utiliza para alertarle de potenciales peligros de lesiones personales. Obedezca todos los mensajes de seguridad que aparezcan después de este símbolo para evitar posibles lesiones o incluso la muerte.



PELIGRO

PELIGRO indica una situación inminente y peligrosa que, de no evitarse, producirá la muerte o lesiones graves.



ADVERTENCIA

Una indicación de ADVERTENCIA representa una situación potencialmente peligrosa que, si no se evita, podría tener como resultado la muerte o una lesión grave.



PRECAUCIÓN

Una indicación de PRECAUCIÓN representa una situación potencialmente peligrosa que, si no se evita, puede tener como resultado una lesión leve o moderada.



IMPORTANTE

Indica información de instalación, operación o mantenimiento que es importante pero no se relaciona con ningún peligro.

Índice

Instrucciones de seguridad importantes	2
Requisitos previos a la instalación.....	4
Instrucciones de instalación.....	8
Inversión de la puerta	14
Accesorios	16

Gracias por elegir un secador Electrolux Compact Ventless. Esta secadora funciona sobre un principio de secado diferente al de las secadoras tradicionales con conducto de escape. Su nueva secadora es una secadora de condensación, sin ventilación y NO requiere ventilación de escape que evacue el aire del proceso de secado al exterior.

Una secadora de condensación funciona mediante un circuito cerrado. El aire del proceso de secado es calentado por un elemento calefactor interno, que luego se transfiere por encima y a través de su ropa. El aire con abundancia de humedad se desplaza hacia abajo a través de un filtro de residuos de algodón, luego a través de un intercambiador de calor aire-aire que funciona como condensador. El aire caliente y húmedo es enfriado por un ventilador secundario diferente que utiliza el aire de temperatura ambiente. Cuando el aire de proceso se enfría, libera humedad que es recogida en un recipiente de recuperación situado en la parte inferior del aparato. El agua puede bombearse hacia el orificio de desagüe mediante el kit suministrado, o puede bombearse directamente a un depósito que debe vaciarse después de cada ciclo de secado.



IMPORTANT

Su nueva secadora es una secadora de condensación, sin ventilación y NO requiere ventilación de escape que evacue el aire del proceso de secado al exterior.

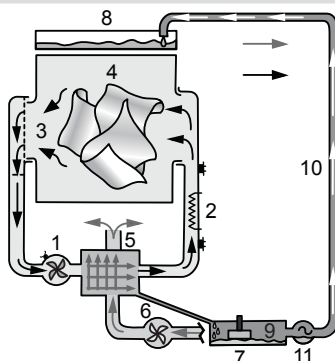

1. Circuito primario: ventilador de aire del proceso de secado
2. Elemento calefactor
3. Filtro de residuos de algodón
4. Carga de ropa
5. Intercambiador de calor
6. Circuito secundario: ventilador de aire ambiental
7. Recipiente para agua de desagüe
8. Depósito de agua
9. Interruptor de flotador/bomba
10. Tubo de drenaje de agua
11. Bomba de agua



ADVERTENCIA

Por su seguridad siga la información contenida en este manual para minimizar el riesgo de incendio o explosión y evitar daños materiales, lesiones o incluso pérdida de vidas. No guarde ni use gasolina u otros líquidos o vapores inflamables cerca de este o de cualquier otro electrodoméstico.



ADVERTENCIA RIESGO DE INCENDIO

Lea todas las instrucciones antes de instalar y utilizar este aparato.

- Instale la secadora de ropa de acuerdo con las instrucciones del fabricante y las normas locales.
- La instalación y el servicio de mantenimiento/repación de la secadora deben ser realizados por un instalador o empresa de servicio cualificados.
- El suministro eléctrico a la secadora debe ser conforme a las normas y ordenanzas locales, así como la última edición de la normativa eléctrica nacional (National Electrical Code) ANSI/NFPA 70, o, en Canadá, la normativa eléctrica canadiense (Canadian Electrical Code) CSA C22.1 part 1.
- NO coloque la secadora encima de la lavadora que ya está instalada sobre un pedestal. NO coloque una lavadora encima de la secadora. NO coloque una lavadora encima de otra lavadora.
- La secadora está diseñada, conforme a las normas ANSI Z21.5.1/CSA 7.1 o UL 2158 - CAN/CSA C22.2 No. 112 (últimas ediciones) para USO DOMÉSTICO solamente. Esta secadora no está recomendada para aplicaciones comerciales tales como las de restaurantes, salones de belleza, etc
- Destruya la caja de cartón y las bolsas de plástico después de desembalar la secadora. Los niños podrían utilizarlas para jugar. Las cajas de cartón cubiertas con alfombrillas, colchas o láminas de plástico pueden convertirse en cámaras estancas y causar asfixia. Meta todos los materiales en un contenedor de basura o haga que sean inaccesibles para los niños.

Las instrucciones de este manual y todas las demás publicaciones incluidas con esta secadora no están pensadas para cubrir cualquier condición y situación que puedan producirse. Se debe aplicar un buena práctica segura además de precaución al instalar, utilizar y realizar mantenimiento de cualquier electrodoméstico.



PRECAUCIÓN

PELIGRO DE PESO EXCESIVO

Para evitar lesiones en la espalda o de otro tipo, la secadora debe ser levantada o trasladada por más de una persona.



IMPORTANTE

NO INSTALE SU SECADORA:

1. En un área expuesta a goteo de agua o a las condiciones atmosféricas del exterior.
2. Sobre una alfombra. El suelo DEBERÁ ser sólido con una pendiente máxima del 4 %.



ADVERTENCIA

PELIGRO DE EXPLOSIÓN

NO instale la secadora en un lugar donde se almacene o guarde gasolina u otros productos inflamables. Si la secadora se instala en un garaje, deberá estar a un mínimo de 45,7 cm (18 pulgadas) sobre el suelo. Lo contrario puede provocar la muerte, explosión, incendio o quemaduras.

**GUARDE ESTAS
INSTRUCCIONES PARA
CONSULTAS FUTURAS.**

4 Requisitos previos a la instalación

Lea y guarde esta guía

Gracias por elegir Electrolux, la marca premium de electrodomésticos. Estas instrucciones de instalación son parte de nuestro compromiso con la satisfacción del cliente y la calidad del producto a lo largo de la vida de su nuevo electrodoméstico.

¿Alguna pregunta?

Teléfono gratuito de asistencia y asistencia en línea:

EE.UU.: 1-877-4ELECTROLUX
(1-877-435-3287)

www.electroluxappliances.com

Canadá: 1-800-265-8352

www.electroluxappliances.ca

Lista de comprobación para la instalación

Desembalar

- Se debe quitar y desechar la película de plástico (que reviste el interior del tambor). Ver también la imagen siguiente.

Nivelar

- La secadora está nivelada, de lado a lado y de frontal a trasera.
- El aparato está bien apoyado en todas las esquinas.

Alimentación eléctrica de 240 V

- Cable de servicio homologado NEMA 10-30R o 14-30R con todos los tornillos apretados en la regleta de bornes.
- Cubierta de acceso al terminal/aprietacable instalada antes de la puesta en marcha inicial.

Cómo cambiar la apertura de la puerta

- Siga las instrucciones de esta guía.
- Compruebe el funcionamiento de la bisagra y el cerrojo.

Alimentación eléctrica

- Corriente eléctrica de la vivienda encendida.
- Secadora enchufada.

Comprobaciones finales

- Instrucciones de instalación y Guía de uso y mantenimiento: leer atentamente.
- La puerta de la secadora queda bien cerrada y el tambor gira al comenzar el ciclo
- Tarjeta de registro enviada.

Herramientas y materiales necesarios para la instalación:

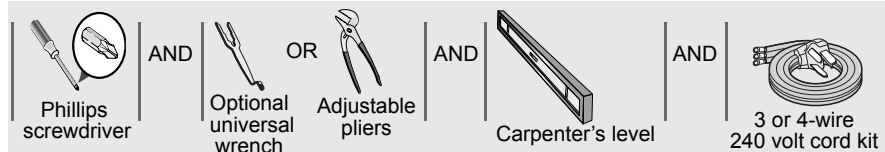

Requisitos eléctricos para secadora eléctrica



NOTA

Debido a la posible falta de voltaje constante, no se recomienda el uso de esta secadora con alimentación mediante generadores de gas, solares, eólicos u otro tipo de generador distinto del suministrado por su empresa de electricidad local.

CIRCUITO - Individual 30 amp. circuito de derivación dotado de fusible para 30 amp. fusibles con retraso de tiempo o disyuntores. Use circuitos con fusibles separados para la lavadora y la secadora. NO haga funcionar una lavadora y una secadora en el mismo circuito..

FUENTE DE ALIMENTACIÓN - 3 o 4 hilos, 208-240 voltios, monofásica, 60 Hz, corriente alterna.



IMPORTANTE

Esta secadora tiene conexión interna al neutro excepto las unidades para venta en Canadá.

Solo se utilizará cable de 4 conductores cuando el aparato se instale en un lugar en el que esté prohibido realizar la conexión a tierra a través del conductor neutro. La conexión a tierra a través del conductor neutro está prohibida para: (1) nuevas instalaciones con circuito de derivación, (2) viviendas móviles, (3) vehículos de recreo y (4) áreas en las que los códigos locales no permitan la conexión a tierra a través del conductor neutro.

TOMA DE CORRIENTE - NEMA 10-30R o NEMA 14-30R situada de modo que el cable de alimentación quede accesible cuando la secadora quede instalada en su posición.

CONEXIÓN A TIERRA - Ver "Requisitos de conexión a tierra" en la sección Instalación eléctrica.

KIT DE CABLE DE ALIMENTACIÓN DE 4 HILOS (no suministrado)



Toma de 4 hilos
(NEMA tipo 14-30R)

La secadora DEBERÁ utilizar un cable de alimentación de 4 conductores NEMA 14-30 tipo SRDT o DRT (según se precise) para corriente alterna de 240 voltios y 30 amperios nominales como mínimo, con 4 conectores de pala con extremo abierto con extremos girados hacia arriba o conectores de bucle cerrado y marcados para uso con secadoras de ropa. Para instrucciones de conexión con cable de 4 hilos, consulte CONEXIONES ELÉCTRICAS PARA UN SISTEMA DE 4 HILOS.



NOTA

Las secadoras fabricadas para venta en Canadá tienen instalado de fábrica un cable de alimentación de 4 hilos (NEMA 14-30R).

KIT DE CABLE DE ALIMENTACIÓN DE 3 HILOS (no suministrado)



Toma de 3 hilos
(NEMA tipo 10-30R)

La secadora DEBERÁ utilizar un cable de alimentación de 3 conductores NEMA 10-30 tipo SRDT para corriente alterna de 240 voltios y 30 amperios nominales como mínimo, con 3 conectores de pala con extremo abierto con extremos girados hacia arriba o conectores de bucle cerrado y marcados para uso con secadoras de ropa. Para instrucciones de conexión con cable de 3 hilos, consulte CONEXIONES ELÉCTRICAS PARA UN SISTEMA DE 3 HILOS.



ADVERTENCIA

Una inadecuada conexión a tierra en la secadora puede provocar lesiones graves o la muerte. Consulte a un electricista certificado en caso de duda sobre si el aparato está adecuadamente conectado a tierra.

6 Requisitos previos a la instalación

Instalación en viviendas prefabricadas o móviles

La instalación DEBERÁ cumplir con el actual Manufactured Home Construction & Safety Standard (Estándar de construcción y seguridad de casas prefabricadas), Título 24 CFR, Parte 32-80 (anteriormente el Federal Standard for Mobile Home Construction and Safety, Title 24, HUD Part 280) , o Standard CAN/CSAZ240 MH.

Requisitos de holgura

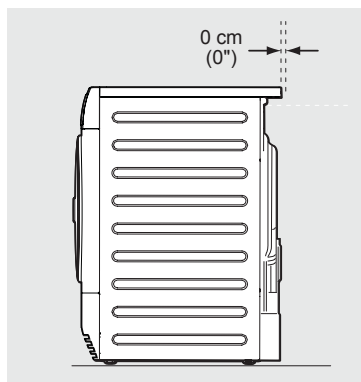
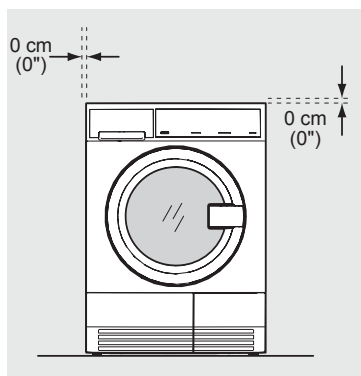

Instalación dentro de un armario

En caso de instalar la secadora dentro de un armario, la puerta de este debe permanecer abierta mientras la secadora está funcionando para permitir la adecuada circulación del aire. Para más información, consultar la Guía de Uso y Cuidado.

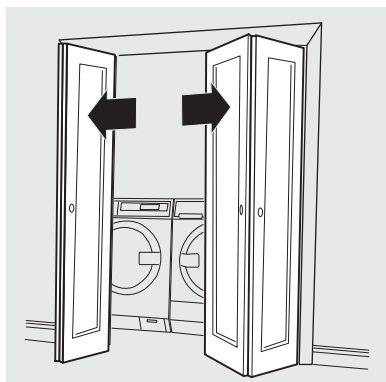
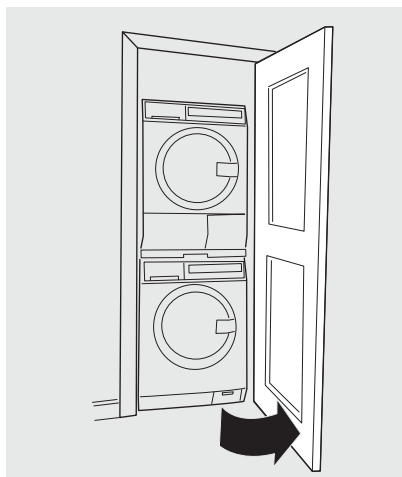

HOLGURAS MÍNIMAS PARA LA INSTALACIÓN - Pulgadas (cm)

	LADOS	POSTERIOR	SUPERIOR	FRONTAL
Hueco	0 cm (0")	0 cm (0")	0 cm (0")	n/d
Bajo una encimera	0 cm (0")	0 cm (0")	0 cm (0")	n/d

Dimensiones de la secadora

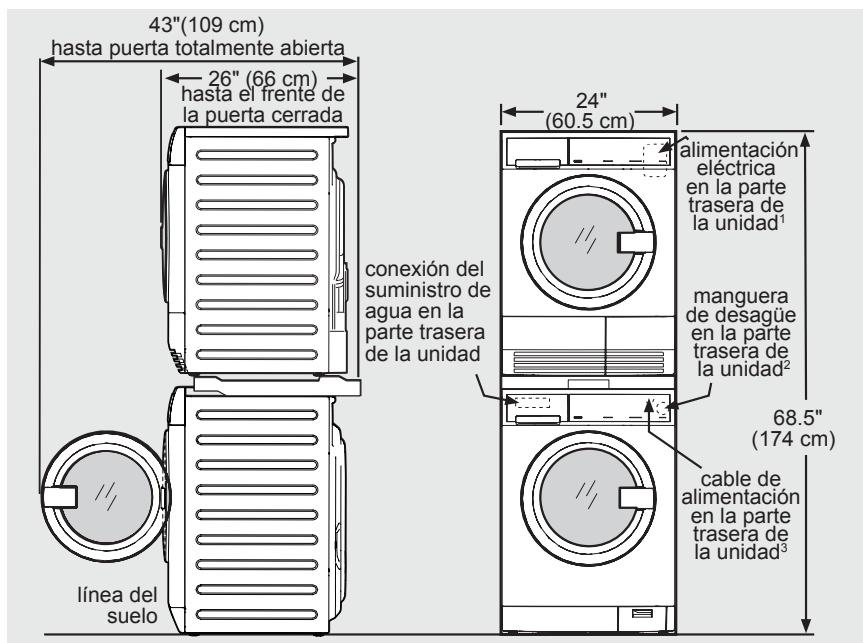
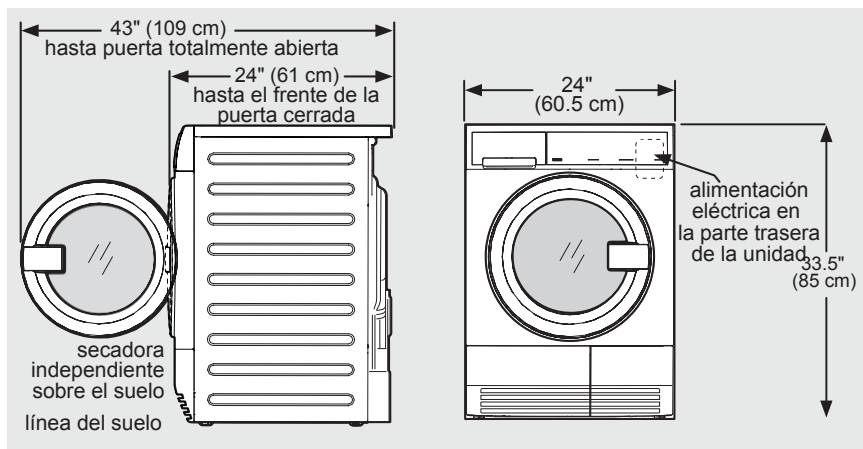

¹Longitud del cable de alimentación para secadora canadiense, aproximadamente 59 pulgadas (150 cm).

²Longitud de la manguera de drenaje en lavadora aproximadamente 55 pulgadas (140 cm).

³Longitud del cable de alimentación de la lavadora de aproximadamente 59 pulgadas (150 cm).

8 Instrucciones de instalación

Instalación eléctrica

A continuación se detallan los requisitos específicos para la instalación eléctrica correcta y segura de su secadora. Si estas instrucciones no se respetan, se pueden crear riesgos de descarga eléctrica o incendio.



ADVERTENCIA

PELIGRO DE DESCARGA ELÉCTRICA

- Este aparato DEBERÁ estar adecuadamente conectado a tierra. Si la secadora no está correctamente conectada a tierra se puede producir una descarga eléctrica. Siga las instrucciones de este manual para conectarla a tierra correctamente.
- No se debe usar un cable prolongador con esta secadora. Algunos cables prolongadores no están diseñados para soportar las cantidades de corriente eléctrica que usa esta secadora y podrían fundirse, originando una descarga eléctrica y/o riesgo de incendio. Sitúe la secadora al alcance de la toma de corriente con la longitud del cable de alimentación que adquiera, dejando un poco de holgura. Consulte los requisitos previos a la instalación en este manual para saber cuál es el cable adecuado que debe adquirir.



ADVERTENCIA

PELIGRO DE DESCARGA ELÉCTRICA

- Deberá instalarse un aprietacable con homologación U.L. en el cable de alimentación. De no instalarse el aprietacable, el cable puede desenchufarse de la secadora y cortarse por el movimiento del cable, lo que produciría una descarga eléctrica.
- No utilice una toma con hilos de aluminio con cable de alimentación y enchufe con hilos de cobre (ni viceversa). La reacción química entre el cobre y el aluminio puede provocar cortocircuitos. La combinación adecuada es un cable de alimentación con hilos de cobre y una toma con hilos de cobre.



NOTA

Las secadoras con fuente de alimentación de 208 voltios tienen tiempos de secado más largos que las que tienen fuente de alimentación de 240 voltios.



ADVERTENCIA

PELIGRO DE DESCARGA ELÉCTRICA

Una incorrecta conexión del conductor de puesta a tierra del equipo puede crear un riesgo de descarga eléctrica. Consulte a un electricista certificado en caso de duda sobre si el aparato está adecuadamente conectado a tierra.

Requisitos de conexión a tierra - Secadora eléctrica (EE. UU.)

Para una secadora con conexión a tierra y conectada con cable:

1. La secadora DEBERÁ estar conectada a tierra. En caso de fallo o avería, la conexión a tierra reducirá el riesgo de descarga eléctrica mediante una vía de menor resistencia para la corriente eléctrica.
2. Después de comprar e instalar un cable eléctrico de tres o cuatro hilos, con conductor de conexión a tierra del equipo y enchufe con conexión a tierra adecuado para su sistema de cableado del lugar de instalación, el enchufe DEBERÁ enchufarse a una toma de corriente adecuada con hilos de cobre, debidamente instalada y conectada a tierra de acuerdo con todos los códigos y normas locales. En caso de duda, póngase en contacto con un electricista certificado.
3. NO modifique el enchufe que ha instalado en este aparato. Si no se adapta a la toma de corriente, haga que un electricista cualificado instale una toma adecuada.

Requisitos de conexión a tierra - Secadora eléctrica (Canadá)

Para una secadora con conexión a tierra y conectada con cable:

1. La secadora DEBERÁ estar conectada a tierra. En caso de fallo o avería, la conexión a tierra reducirá el riesgo de descarga eléctrica mediante una vía de menor resistencia para la corriente eléctrica.
2. Como su secadora está equipada con cable eléctrico con conductor de conexión del equipo a tierra y enchufe con conex-

ión a tierra, el enchufe deberá enchufarse a una toma de corriente adecuada, debidamente instalada y conectada a tierra de acuerdo con todos los códigos y normas locales. En caso de duda, póngase en contacto con un electricista certificado.

- NO modifique el enchufe suministrado con este aparato. Si no se adapta a la toma de corriente, haga que un electricista cualificado instale una toma adecuada.

Conexión eléctrica (no Canadá) - cable de 3 hilos



Toma de 3 hilos
(NEMA tipo 10-30R)

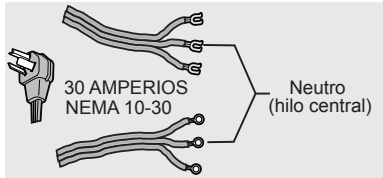

NOTA

Se muestran dos cables con diferentes tipos de terminales



ADVERTENCIA

PELIGRO DE DESCARGA ELÉCTRICA

No desconectar la fuente de alimentación antes de realizar tareas de servicio puede provocar lesiones personales o incluso la muerte.

- Desconecte la alimentación de electricidad a la toma.
- Retire los tres tornillos que fijan la cubierta de acceso a la regleta de bornes en la esquina superior de la parte posterior de la secadora.



NOTA

Los tornillos terminales se envían de la fábrica, fijados temporalmente dentro de la cubierta de acceso.



- Con un cable de alimentación **DESENCHUFADO**, de 30 amp., aprobado por UL, NEMA 10-30 tipo SRDT, conecte el conductor neutro (hilo central) del cable de alimentación al terminal central de color PLATA en la regleta de bornes. Apriete bien el tornillo.

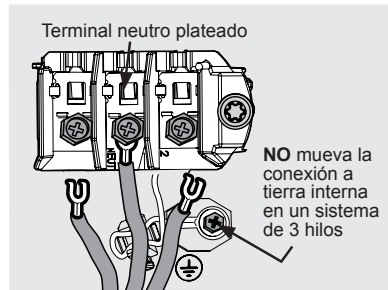

- Conecte los dos conductores exteriores restantes del cable de alimentación a los terminales exteriores de color DORADO de la regleta de bornes. Apriete bien los dos tornillos.

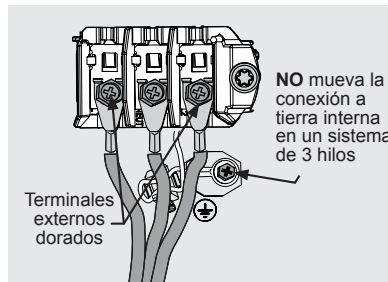

ADVERTENCIA

PELIGRO DE DESCARGA ELÉCTRICA

No doble excesivamente ni apriete los hilos/conductores en las conexiones.

- Vuelva a instalar la cubierta de la regleta de bornes.

10 Instrucciones de instalación



ADVERTENCIA

PELIGRO DE DESCARGA ELÉCTRICA

No haga funcionar la secadora sin la cubierta de la regleta de bornes colocada. Una regleta de bornes correctamente instalada también actúa como aprietacables calificado para el cable de alimentación.



IMPORTANTE

Si traslada la secadora de un sistema de 4 hilos para instalarla en un sistema de 3 hilos, saque el hilo de tierra interior del terminal central y colóquelo en el tornillo VERDE debajo de la regleta de bornes.

Conexión eléctrica (no Canadá) - cable de 4 hilos



Toma de 4 hilos (NEMA tipo 14-30R)

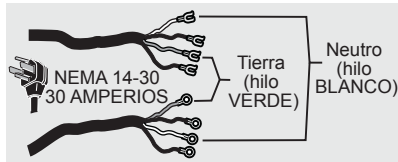

NOTA

Se muestran dos cables con diferentes tipos de terminales



ADVERTENCIA

PELIGRO DE DESCARGA ELÉCTRICA

No desconectar la fuente de alimentación antes de realizar tareas de servicio puede provocar lesiones personales o incluso la muerte.

1. Desconecte la alimentación de electricidad a la toma.
2. Retire los tres tornillos que fijan la cubierta de acceso a la regleta de bornes en la esquina superior de la parte posterior de la secadora.



NOTA

Los tornillos de terminal se envían de fábrica colocados temporalmente dentro de la cubierta de acceso.



3. Desconecte el hilo de tierra interior (BLANCO) del mazo de la secadora del tornillo de tierra (VERDE) junto a la regleta de bornes.

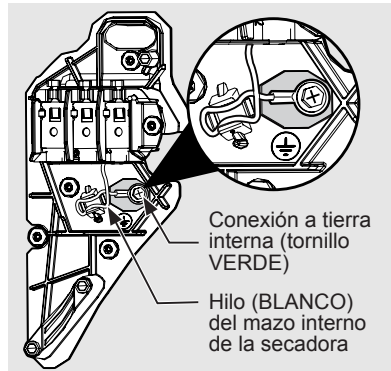

4. Con un cable de alimentación DESEENCHUFADO, de 30 amp., aprobado por UL, NEMA 14-30 tipo ST o SRDT, fije el hilo de tierra (VERDE) del cable de alimentación al aparato con el tornillo de tierra (VERDE). Apriete bien el tornillo.

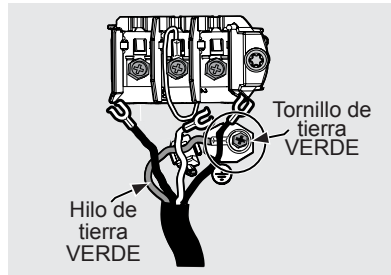

5. Pase el hilo interno (BLANCO) del mazo de la secadora a la regleta de bornes y conéctelo junto con el hilo conductor neutro (BLANCO) del cable de alimentación al terminal central de color PLATA de la regleta de bornes. Apriete bien el tornillo.

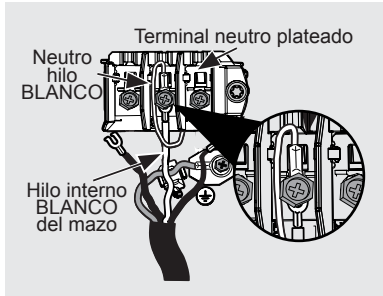

6. Conecte los conductores ROJO y NEGRO del cable de alimentación a los terminales exteriores de color DORADO de la regleta de bornes. Apriete bien los dos tornillos.

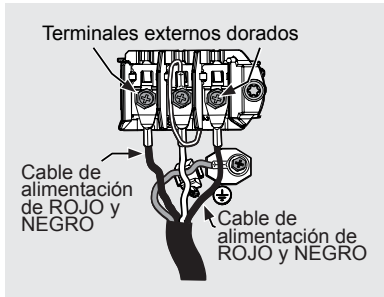

7. Vuelva a instalar la cubierta de la regleta de bornes terminal.



ADVERTENCIA

PELIGRO DE DESCARGA ELÉCTRICA

No doble excesivamente ni apriete los hilos/conductores en las conexiones.



ADVERTENCIA

PELIGRO DE DESCARGA ELÉCTRICA

No utilice la secadora sin la cubierta de terminales colocada. Una cubierta de terminales correctamente instalada también sirve de aliviador de tensión para el cable de alimentación.

Kit de drenaje directo (en algunos modelos)

Si su modelo incluía un kit de drenaje directo, puede seguir las instrucciones incluidas a continuación para instalarlo en su secadora de modo que drene convenientemente el agua condensada de su secadora.

1. Localice el tubo rojo y el accesorio de plástico en la parte posterior de la secadora.

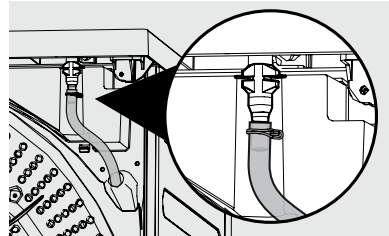

2. Con un par de pinzas, afloje la abrazadera de la manguera y extraiga el tubo del accesorio de plástico.

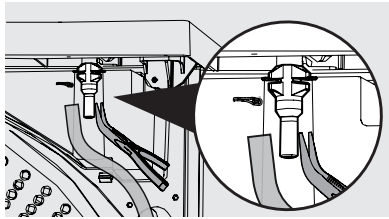

3. Tome el codo de plástico de 90 grados del kit de instalación de desagüe directo que acompaña a la secadora e instálelo en el tubo rojo.

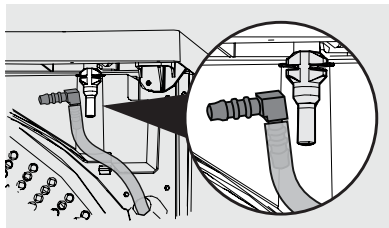

12 Instrucciones de instalación

4. Tome el tubo transparente que se suministró con el kit e instálelo también en el codo.

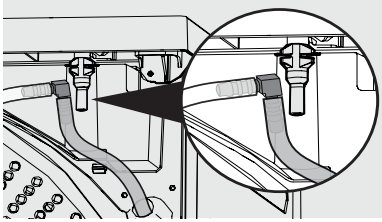

5. Con la brida de plástico para cables que se provee con el kit, asegure el codo y los tubos al accesorio de plástico.

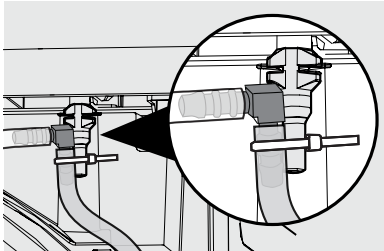

6. Para dirigir el tubo de drenaje al lado izquierdo de la secadora, asegure el tubo con la abrazadera "P" del kit a la parte posterior de la secadora con el tornillo del aparato que se muestra a continuación.

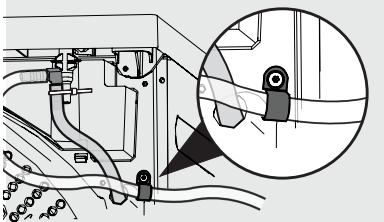

7. Para dirigir el tubo de drenaje al lado derecho de la secadora, encamine el tubo a través de la parte posterior de la secadora y fíjelo a los clips "C" que se muestran a continuación.

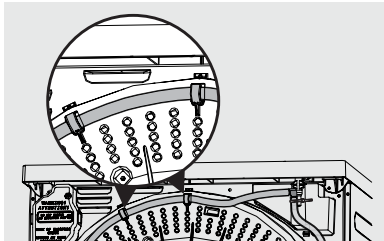

8. Instale el gancho de la manguera provisto con el kit en el extremo de la manguera e insértelo en el drenaje.

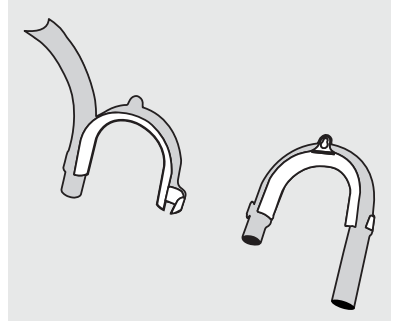

➔ IMPORTANTE

Siga estas directrices para una correcta instalación de la manguera de drenaje:

1. La distancia desde la parte inferior de la curva del tubo de drenaje hasta el extremo de la parte más alta del tubo de drenaje no debería ser mayor que 20" (50 cm).
2. Es posible que se deba acortar con tijeras el tubo de drenaje si su curva es mayor que lo permitido.
3. La ubicación de la altura de drenaje no debería ser mayor que 40" (100 cm) con respecto a la parte inferior de las patas de la secadora.

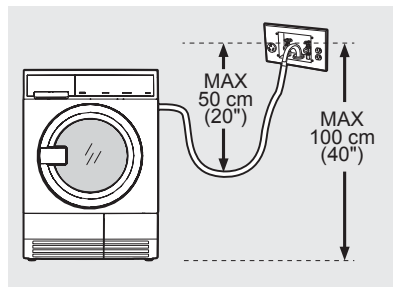

Instalación general

1. Use un nivel de carpintero para nivelar su secadora de adelante hacia atrás y de lado a lado.

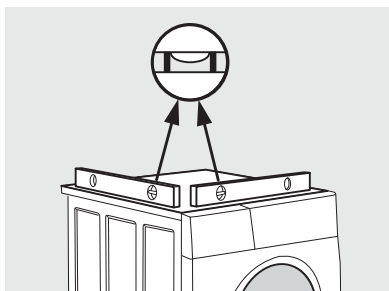

2. Utilice alicates ajustables o una llave universal para aparatos (ver Accesorios) para ajustar las patas de nivelación de modo que la secadora esté nivelada desde adelante hacia detrás y de lado a lado, y estable de esquina a esquina.

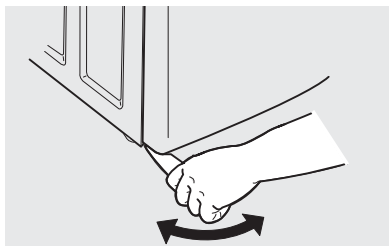

3. Presione hacia abajo en esquinas y lados alternados para comprobar si existe el menor movimiento. Ajuste la(s) pata(s) correspondiente(s) de modo que la secadora quede bien apoyada sobre las cuatro patas. Mantenga al mínimo la extensión de la pata de nivelación para conseguir el mejor resultado de la secadora.

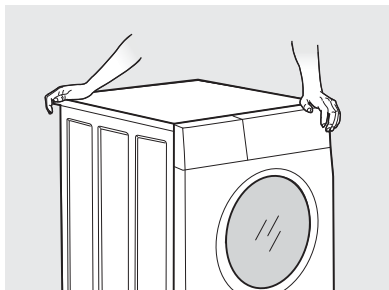

▶ IMPORTANTE

Compruebe que no haya corriente en un disyuntor/caja de fusibles antes de enchufar el cable en una toma de corriente.

4. Enchufe el cable eléctrico a una toma de corriente conectada a tierra.

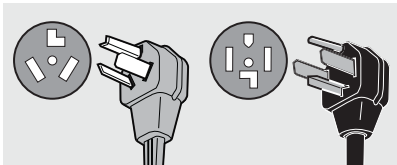

5. Encienda el interruptor del disyuntor/caja de fusibles.
6. Lea la Guía de Uso y Cuidado provista con la secadora. Contiene valiosa información útil que le ahorrará tiempo y dinero.
7. Si tiene alguna pregunta durante la puesta en marcha inicial, revise la "Lista de verificación para evitar el servicio" de su Guía de Uso y Cuidado antes de llamar solicitando servicio.
8. Guarde estas instrucciones cerca del aparato para futuras consultas.

🗨️ NOTA

Se ha colocado un diagrama de conexiones junto al contenedor de agua detrás del panel izquierdo del aparato.

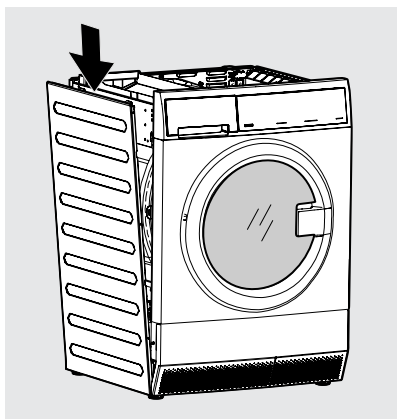

14 Inversión de la puerta

1. Proteja la superficie de trabajo, como la parte superior de la lavadora o el suelo cercano a ésta, con un paño suave o una toalla.
2. Abra la puerta de la secadora y extraiga los dos tornillos de la bisagra. Extraiga primero el tornillo inferior, y luego el superior.

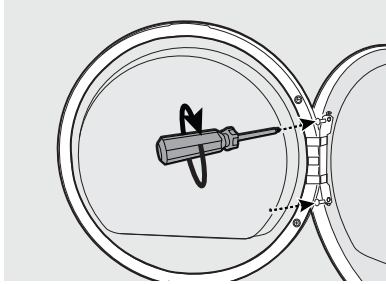

3. Coloque suavemente la puerta de la secadora con la cara hacia abajo sobre la superficie de trabajo plana y protegida.
4. Localice los 12 tornillos (números 1-12) del anillo interior de la puerta. Extraiga y guarde estos 12 tornillos.

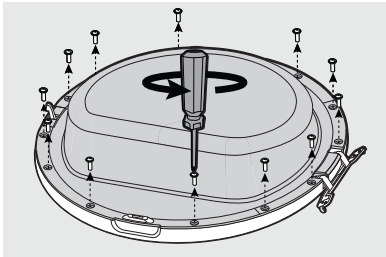

5. Separe el anillo interno de la puerta del resto de la puerta.

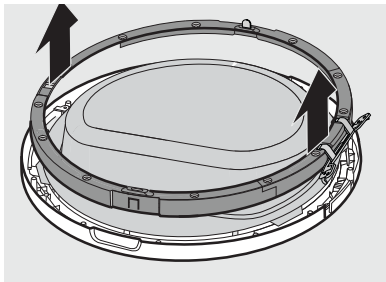

6. Libere el interruptor de la puerta y colóquelo en la posición opuesta e insértalo en ella. Ponga el anillo interior de la puerta a un lado.

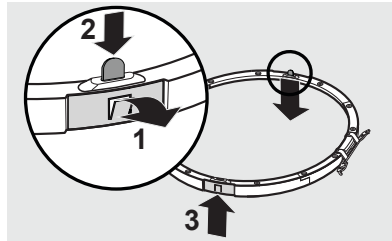

7. Levante la lente interna y colóquela a un lado.

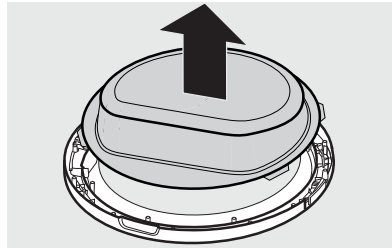

8. Si su modelo tiene 8 tornillos para asegurar la lente externa en su lugar, extráigalos y guárdelos para después. Levante y rote la lente externa 180°. Vuelva a bajar y colocar la lente externa en su lugar.

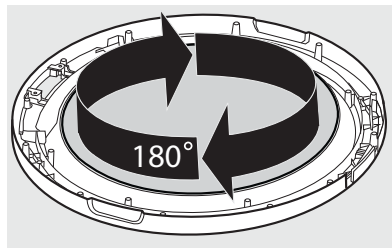

9. Vuelva a colocar los 8 tornillos extraídos en el paso anterior. Si no hubiera tornillos presentes, pase a la siguiente etapa.

10. Gire la lente interna 180° y vuelva a colocarla dentro del conjunto de la puerta.

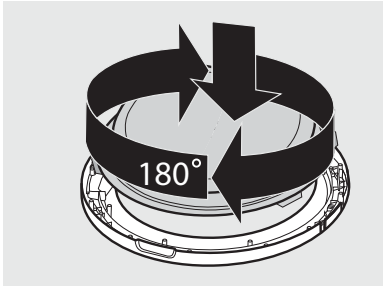

11. Vuelva a instalar el anillo interior de la puerta con los 12 tornillos que extrajo anteriormente.

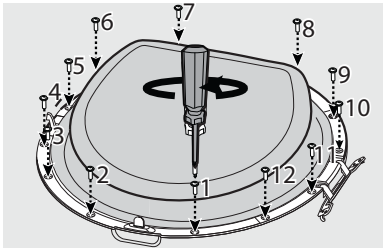

12. Haga palanca suavemente para extraer la cubierta de plástico del cerrojo del panel frontal y póngala a un lado. Extraiga los 3 tornillos que aseguran el cerrojo de la puerta y libere el cerrojo.

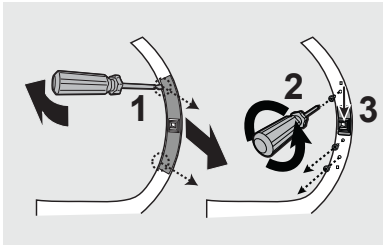

13. Gire el cerrojo 180° y vuelva a instalarlo en la ubicación opuesta.

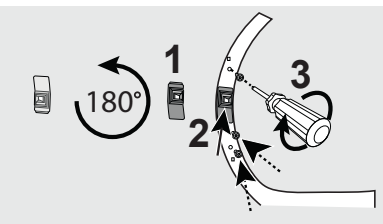

14. Gire la tapa de plástico del cerrojo 180° y colóquela a presión en su lugar alrededor del cerrojo de la puerta.

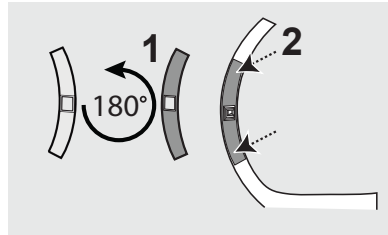

15. Mientras sostiene la puerta, instale los 2 tornillos de montaje de la bisagra que se extrajeron en el primer paso. Coloque el tornillo superior primero y luego el tornillo inferior.

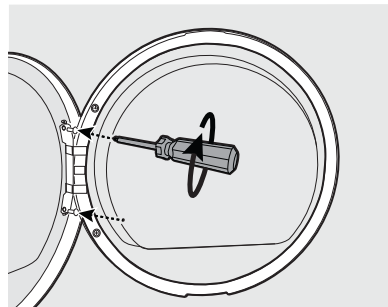

16. Cierre la puerta y pruebe el funcionamiento de la bisagra, interruptor y cerrojo.

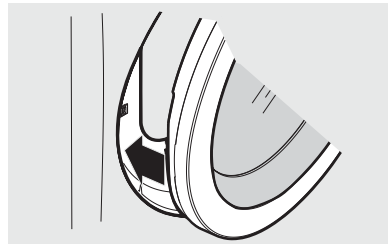

16 Accesorios

KIT DE DRENAJE DIRECTO N/P DK11

Dependiendo del modelo que adquirió, puede haberse incluido en su compra inicial un kit de drenaje directo para el sistema de recolección de agua condensada de su secadora. Si su modelo no incluía un kit de drenaje directo, puede encargar uno.

KIT DE APILADO DE SECADORA N/P STACKIT24

Dependiendo del modelo que adquirió, puede haberse incluido en su compra inicial un kit para apilar esta secadora sobre lavadora con la que se combina. Si su modelo no incluía el kit de apilado o desea otro kit de apilado, puede encargar uno.

REJILLA DE SECADO N/P 916093163

Dependiendo del modelo que adquirió, puede haberse incluido en su compra inicial una rejilla de secado. Si su modelo no incluye una rejilla de sacado o si desea comprar una más, puede encargarla.

LLAVE UNIVERSAL PARA ELECTRODOMÉSTICOS N/P 137019200

Está a la venta una LLAVE UNIVERSAL PARA ELECTRODOMÉSTICOS para facilitarle el ajuste de las patas de la lavadora/secadora.



PRECAUCIÓN

Si no utiliza accesorios fabricados o autorizados por el fabricante, pueden producirse lesiones personales y daños en la propiedad o en la secadora.

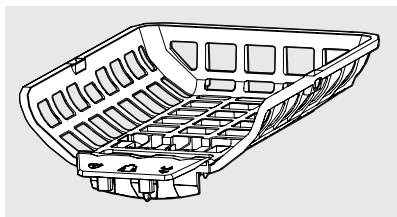

Rejilla de secado

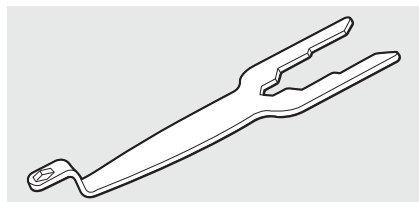

Llave universal para electrodomésticos

Piezas de repuesto:

Si precisa repuestos para su secadora, póngase en contacto con el establecimiento donde adquirió su secadora o consulte la Guía de uso y mantenimiento para obtener más información.



ADVERTENCIA

PELIGRO DE DESCARGA ELÉCTRICA

Etiquete todos los cables antes de desconectarlos al realizar revisiones. Los errores de cableado pueden causar un funcionamiento peligroso e impropio. Compruebe que todo funciona correctamente tras las revisiones.



electrolux.com/shop

