



---

## DISHWASHER

### Use & Care Guide

For assistance, call **1-800-461-5681**, for installation and service, call: **1-800-807-6777**

or visit our website at...

[www.inglis.ca](http://www.inglis.ca)

---

## LAVE-VAISSELLE

### Guide d'utilisation et d'entretien

Pour assistance, composez le **1-800-461-5681**, pour installation ou service le **1-800-807-6777**

ou visitez notre site web à

[www.inglis.ca](http://www.inglis.ca)

---

Table of Contents/Table des matières.....2

---

# TABLE OF CONTENTS

<b>DISHWASHER SAFETY</b> .....	<b>3</b>
Before Using Your Dishwasher .....	4
<b>PARTS AND FEATURES</b> .....	<b>5</b>
<b>START-UP GUIDE</b> .....	<b>6</b>
Using Your New Dishwasher .....	6
Stopping Your Dishwasher .....	6
<b>DISHWASHER LOADING</b> .....	<b>6</b>
Loading Suggestions .....	6
Loading the Top Rack .....	6
Loading the Bottom Rack .....	7
Loading the Silverware Basket .....	8
<b>DISHWASHER USE</b> .....	<b>8</b>
Detergent Dispenser .....	8
Rinse Aid Dispenser .....	9
Dishwasher Efficiency Tips .....	9
Cycle Selection Chart .....	10
Canceling a Cycle .....	10
Changing a Cycle or Setting .....	10
Adding Items During a Cycle .....	11
Using the Plate Warmer .....	11
Option Selections .....	11
Drying System .....	11
Overfill Protection Float .....	11
<b>WASHING SPECIAL ITEMS</b> .....	<b>12</b>
<b>DISHWASHER CARE</b> .....	<b>12</b>
Cleaning Your Dishwasher .....	12
Drain Air Gap .....	13
Storing Your Dishwasher .....	13
<b>TROUBLESHOOTING</b> .....	<b>13</b>
<b>FILTER MODULE</b> .....	<b>15</b>
<b>ASSISTANCE OR SERVICE</b> .....	<b>15</b>
Accessories .....	15
<b>WARRANTY</b> .....	<b>16</b>

# TABLE DES MATIÈRES

<b>LA SÉCURITÉ DU LAVE-VAISSELLE</b> .....	<b>17</b>
Avant d'utiliser le lave-vaisselle .....	18
<b>PIÈCES ET CARACTÉRISTIQUES</b> .....	<b>19</b>
<b>GUIDE DE MISE EN MARCHÉ</b> .....	<b>20</b>
Utilisation de votre nouveau lave-vaisselle .....	20
Arrêt du lave-vaisselle .....	20
<b>CHARGEMENT DU LAVE-VAISSELLE</b> .....	<b>20</b>
Suggestions de chargement .....	20
Chargement du panier supérieur .....	21
Chargement du panier inférieur .....	21
Chargement du panier à couverts .....	22
<b>UTILISATION DU LAVE-VAISSELLE</b> .....	<b>23</b>
Distributeur de détergent .....	23
Distributeur d'agent de rinçage .....	24
Conseils d'efficacité pour le lave-vaisselle .....	24
Tableau de sélection de programme .....	25
Annulation d'un programme .....	25
Changement d'un programme ou réglage .....	25
Addition de vaisselle durant un programme .....	26
Utilisation du chauffe-plat .....	26
Sélection d'options .....	26
Système de séchage .....	27
Dispositif de protection contre le débordement .....	27
<b>LAVAGE D'ARTICLES SPÉCIAUX</b> .....	<b>27</b>
<b>ENTRETIEN DU LAVE-VAISSELLE</b> .....	<b>28</b>
Nettoyage du lave-vaisselle .....	28
Dispositif anti-refoulement .....	28
Remisage du lave-vaisselle .....	28
<b>DÉPANNAGE</b> .....	<b>29</b>
<b>MODULE DU FILTRE</b> .....	<b>31</b>
<b>ASSISTANCE OU SERVICE</b> .....	<b>31</b>
Accessoires .....	31
<b>GARANTIE</b> .....	<b>32</b>

# DISHWASHER SAFETY

## Your safety and the safety of others are very important.

We have provided many important safety messages in this manual and on your appliance. Always read and obey all safety messages.



This is the safety alert symbol.

This symbol alerts you to potential hazards that can kill or hurt you and others.

All safety messages will follow the safety alert symbol and either the word "DANGER" or "WARNING." These words mean:

**! DANGER**

**You can be killed or seriously injured if you don't immediately follow instructions.**

**! WARNING**

**You can be killed or seriously injured if you don't follow instructions.**

All safety messages will tell you what the potential hazard is, tell you how to reduce the chance of injury, and tell you what can happen if the instructions are not followed.

## IMPORTANT SAFETY INSTRUCTIONS

**WARNING:** When using the dishwasher, follow basic precautions, including the following:

- Read all instructions before using the dishwasher.
- Use the dishwasher only for its intended function.
- Use only detergents or rinse agents recommended for use in a dishwasher, and keep them out of the reach of children.
- When loading items to be washed:
  - 1) Locate sharp items so that they are not likely to damage the door seal; and
  - 2) Load sharp knives with the handles up to reduce the risk of cut-type injuries.
- Do not wash plastic items unless they are marked "dishwasher safe" or the equivalent. For plastic items not so marked, check the manufacturer's recommendations.
- Do not touch the heating element during or immediately after use.
- Do not operate the dishwasher unless all enclosure panels are properly in place.
- Do not tamper with controls.
- Do not abuse, sit on, or stand on the door or dish racks of the dishwasher.
- To reduce the risk of injury, do not allow children to play in or on the dishwasher.
- Under certain conditions, hydrogen gas may be produced in a hot water system that has not been used for two weeks or more. **HYDROGEN GAS IS EXPLOSIVE.** If the hot water system has not been used for such a period, before using the dishwasher turn on all hot water faucets and let the water flow from each for several minutes. This will release any accumulated hydrogen gas. As the gas is flammable, do not smoke or use an open flame during this time.
- Remove the door to the washing compartment when removing an old dishwasher from service or discarding it.

**SAVE THESE INSTRUCTIONS**

## Before Using Your Dishwasher

### **⚠ WARNING**

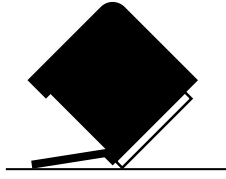

#### **Tip Over Hazard**

**Do not use dishwasher until completely installed.**

**Do not push down on open door.**

**Doing so can result in serious injury or cuts.**

### **⚠ WARNING**



#### **Electrical Shock Hazard**

**Electrically ground dishwasher.**

**Connect ground wire to green ground connector in terminal box.**

**Do not use an extension cord.**

**Failure to follow these instructions can result in death, fire, or electrical shock.**

## **GROUNDING INSTRUCTIONS**

### ■ **For a grounded, cord-connected dishwasher:**

The dishwasher must be grounded. In the event of a malfunction or breakdown, grounding will reduce the risk of electric shock by providing a path of least resistance for electric current. The dishwasher is equipped with a cord having an equipment-grounding conductor and a grounding plug. The plug must be plugged into an appropriate outlet that is installed and grounded in accordance with all local codes and ordinances.

**WARNING:** Improper connection of the equipment-grounding conductor can result in a risk of electric shock. Check with a qualified electrician or service representative if you are in doubt whether the dishwasher is properly grounded. Do not modify the plug provided with the dishwasher; if it will not fit the outlet, have a proper outlet installed by a qualified electrician.

### ■ **For a permanently connected dishwasher:**

The dishwasher must be connected to a grounded metal, permanent wiring system, or an equipment-grounding conductor must be run with the circuit conductors and connected to the equipment-grounding terminal or lead on the dishwasher.

## **SAVE THESE INSTRUCTIONS**

- Install where dishwasher is protected from the elements. Protect against freezing to avoid possible rupture of fill valve. Such ruptures are not covered by the warranty. See "Storing Your Dishwasher" in the "Dishwasher Care" section for winter storage information.
- Install and level dishwasher on a floor that will hold the weight, and in an area suitable for its size and use.
- Remove all shipping plugs from hoses and connectors (such as the cap on the drain outlet) before installing. See Installation Instructions for complete information.

# PARTS AND FEATURES

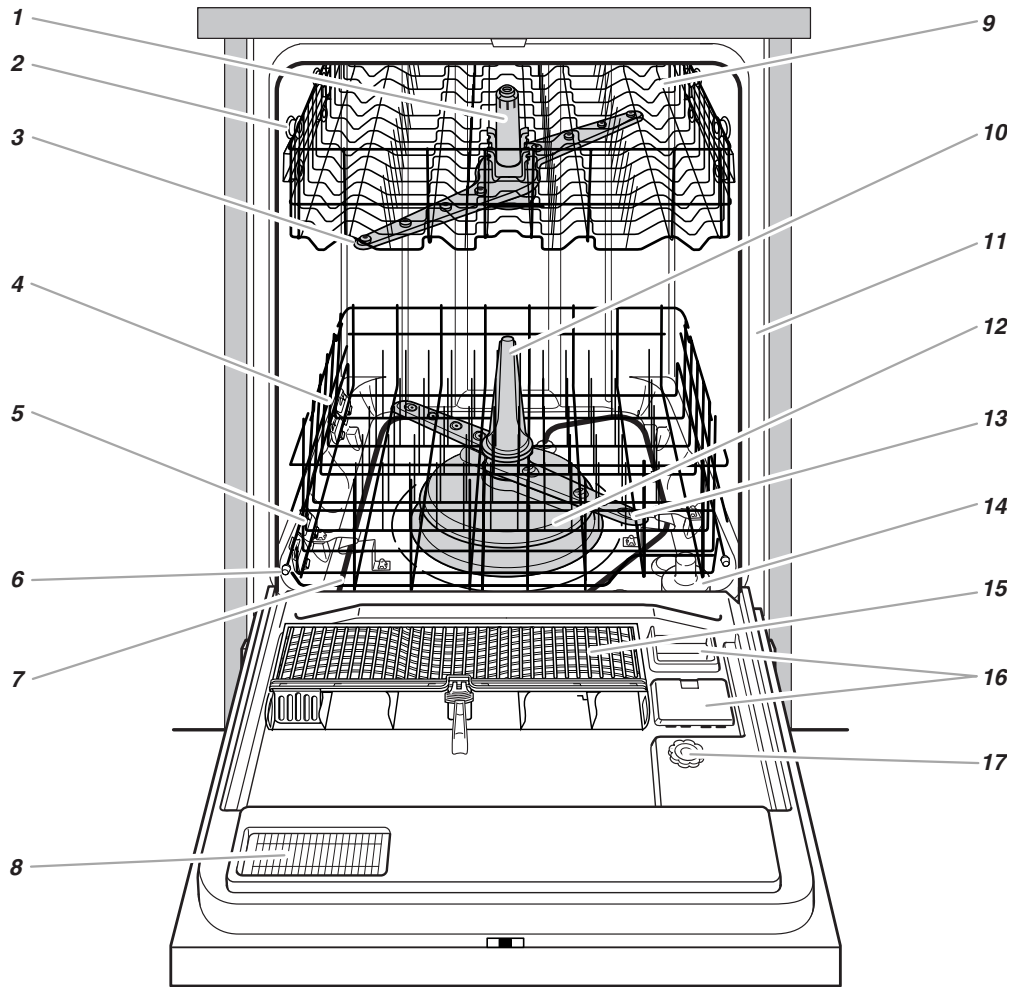

- |                        |                                   |                               |
|------------------------|-----------------------------------|-------------------------------|
| 1. Third level wash    | 7. Heating element                | 13. Lower spray arm           |
| 2. 3-position adjuster | 8. Vent                           | 14. Overfill protection float |
| 3. Top spray arm       | 9. Top rack                       | 15. Silverware basket         |
| 4. Bottom rack         | 10. Spray tower                   | 16. Detergent dispenser       |
| 5. Water inlet opening | 11. Model and serial number label | 17. Rinse aid dispenser       |
| 6. Rack bumper         | 12. Filter module                 |                               |

## Control Panel

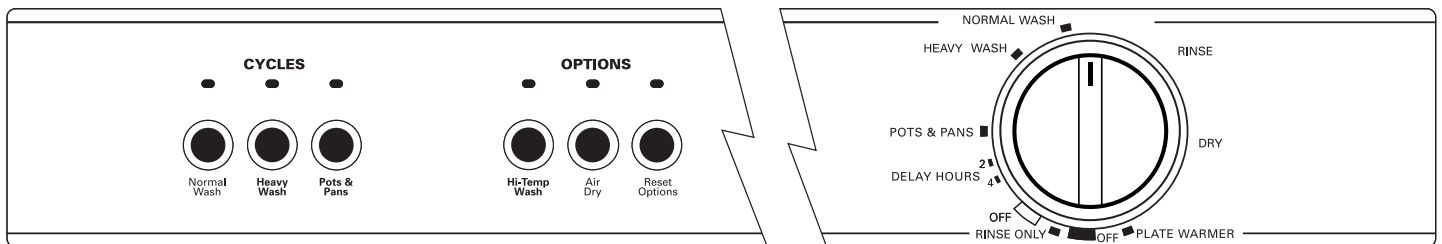

---

# START-UP GUIDE

Before using your dishwasher, remove all packaging materials. Read this entire Use and Care Guide. You will find important safety information and useful operating tips.

---

## Using Your New Dishwasher

1. Scrape large food soil and hard items (toothpicks or bones) from dishes.
2. Properly load the dishwasher. (See "Dishwasher Loading.") Make sure nothing prevents the spray arm(s) from spinning freely.

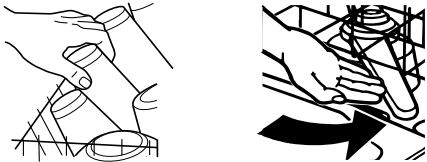

3. Add detergent and check the rinse aid dispenser. Add rinse aid if needed. (See "Dishwasher Use.")

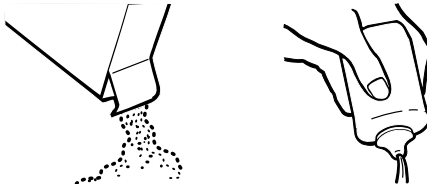

4. Push door firmly closed. The door latches automatically. Run hot water at the sink nearest your dishwasher until the water is hot. (See "Dishwasher Efficiency Tips.") Turn off water.

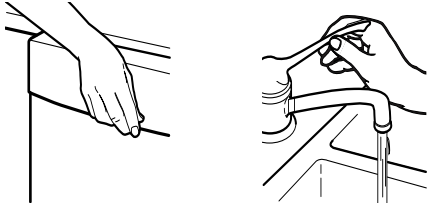

5. Select the desired cycle. (See "Dishwasher Use.")

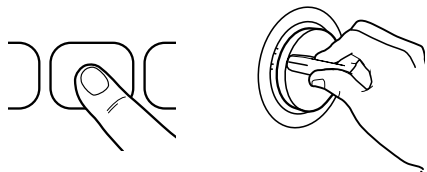

6. Select the desired option. (See "Option Selections.")

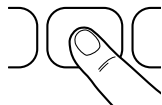

---

## Stopping Your Dishwasher

You can stop your dishwasher anytime during a cycle.

1. Open the door slightly.
2. Wait for the spraying action to stop. Then open the door all the way, if needed.
3. Close the door to continue the cycle.

OR

1. Turn the Cycle Control knob slowly clockwise until you hear water draining. Let the dishwasher drain completely.
  2. Open the door.
  3. Turn the Cycle Control knob to OFF.
- 

# DISHWASHER LOADING

## Loading Suggestions

- Remove leftover food, bones, toothpicks and other hard items from the dishes. It is not necessary to rinse the dishes before putting them into the dishwasher. The wash module removes food particles from the water. The module contains a chopping device which will reduce the size of food items.

**NOTE:** If hard items such as fruit seeds, nuts, and egg shells enter the wash module, you might hear chopping, grinding, crunching, or buzzing sounds. These sounds are normal when hard items enter the module. Do not let metallic items (such as pot handle screws) get into the wash module. Damage can occur.

- It is important for the water spray to reach all soiled surfaces.
- Load dishes so they are not stacked or overlapping if possible. For best drying, water must be able to drain from all surfaces.
- Make sure pot lids and handles, pizza pans, cookie sheets, etc., do not interfere with the spray arm rotation.
- Run a rinse cycle to keep dishes moist if you do not plan to wash them soon. Foods like eggs, rice, pasta, spinach, and cooked cereals may be hard to remove if they are left to dry over a period of time.

### Quiet operating tips

To avoid thumping/clattering noises during operation:

- Make sure lightweight load items are secured in the racks.
- Make sure pot lids and handles, pizza pans, cookie sheets, etc., do not touch interior walls or interfere with the rotation of the spray arm.
- Load dishes so they do not touch one another.

**NOTE:** For built-in models, keep sink drain plugs closed during dishwasher operation to prevent noise transfer through drains.

---

## Loading the Top Rack

The top rack is designed for cups, glasses, and smaller items. (See recommended loading patterns shown.)

Do not cover third level spray. See arrow.

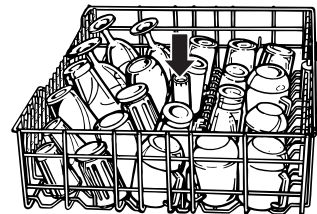

Cup and glass load

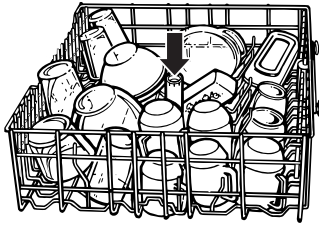

Mixed load

- Place items so open ends face down for cleaning and draining.
- Load glasses and cups in top rack only. The bottom rack is not designed for glasses and cups. Damage can occur.
- Place cups and glasses in the rows between prongs. Placing them over the prongs can lead to breakage.
- To avoid chipping, do not let stemware touch other items.
- China, crystal, and other delicate items must not touch each other during dishwasher operation. Damage can occur.
- Wedge lightweight items against one another or overlap them with heavier dishes.
- Load plastic items securely in the top rack only. Wash only plastic items marked “dishwasher safe.”
- Small bowls, pans, and other utensils can be placed in the top rack.
- Load bowls in the center section for best stability.

### Adjustable 3-position top rack

You can raise or lower the top rack to fit tall items in either the top or bottom rack. Two adjusters are located on each side of the top rack. Each adjuster has 3 preset positions. The high and low positions are marked on the adjuster.

#### To adjust the top rack

1. Hold the top rack with one hand near the adjuster.

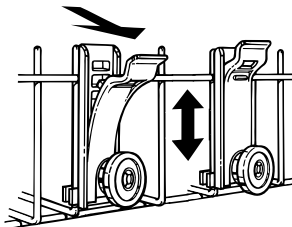

2. With the other hand, pull out the top of the adjuster.
3. Raise or lower the rack to one of the preset positions.
4. Release the adjuster.

Repeat the steps for the remaining adjusters as needed. The 4 adjusters can be raised or lowered separately or together. The top rack does not have to be level.

## Loading the Bottom Rack

The bottom rack is designed for plates, pans, casseroles, and utensils. Items with cooked-on or dried-on food should be loaded with soiled surfaces facing inward to the spray. (See recommended loading patterns shown.)

Do not cover spray tower. See arrow.

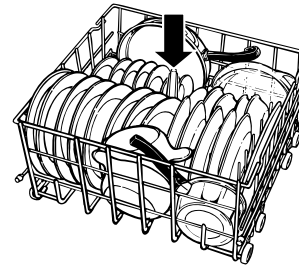

Mixed load

- Do not load glasses, cups, or plastic items in the bottom rack. Load small items in the bottom rack only if they are secured in place.
- Load plates, soup bowls, etc., between prongs and facing inward to the spray.
- Overlap the edges of plates for large loads.
- Load soup, cereal, and serving bowls in the rack in a variety of ways depending upon their size and shape. Load bowls securely between the rows of prongs. Do not nest bowls because the spray will not reach all surfaces.

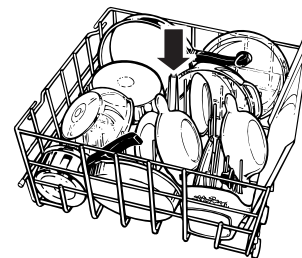

Utensil load

- Load cookie sheets, cake pans, and other large items at the sides and back. Loading such items in front can keep the water spray from reaching the detergent dispenser and silverware basket.
- Secure heavily soiled cookware face down in the rack.
- Make sure pot handles and other items do not stop rotation of the spray arm(s). The spray arm(s) must move freely.
- Do not load items between the bottom rack and the side of the dishwasher tub because they might block the water inlet opening.

**NOTE:** If you have removed the bottom rack for unloading or cleaning, replace it with the bumpers in front.

## Loading the Silverware Basket

Load the silverware basket while it is in the dishwasher or take the basket out for loading on a counter or table.

**NOTE:** Unload or remove the basket before unloading the racks to avoid spilling water droplets on the silverware.

### To open the silverware basket

Unlock the latch.

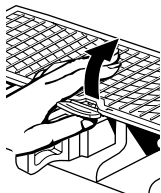

**NOTE:** Be sure the cover is completely latched before pulling out the bottom rack and before closing the dishwasher door.

- Place small items like baby bottle caps, jar lids, corn cob holders, etc., in the section(s) with hinged cover(s). Close the cover to hold small items in place.

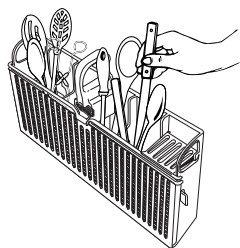

- Mix items in each section of the basket with some pointing up and some down to avoid nesting. Spray cannot reach nested items.

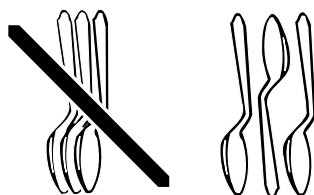

**IMPORTANT:** Always load sharp items (knives, skewers, etc.) pointing down.

- The silverware basket can be hung on the door or on the bottom rack (see illustration).

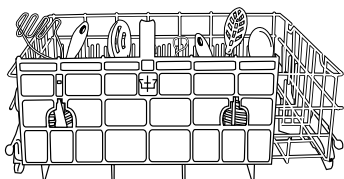

The silverware basket can also be placed inside the bottom rack.

### To remove the basket from the door

1. Grasp the silverware basket by the handle. Slide it toward the top of the door.

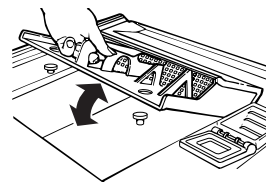

2. Lift the basket off the holding buttons.

### To replace the basket in the door

1. Set the silverware basket on the holding buttons.
2. Slide the basket toward the bottom of the door until it locks in place.

#### NOTES:

- Do not load silver or silver-plated silverware with stainless steel. These metals can be damaged by contact with each other during washing.
- Some foods (such as salt, vinegar, milk products, fruit juices, etc.) can pit or corrode silverware. Run a rinse cycle if you do not have a full load to wash immediately.

## DISHWASHER USE

### Detergent Dispenser

The detergent dispenser has 2 sections. The Pre-Wash section empties detergent into the dishwasher when you close the door.

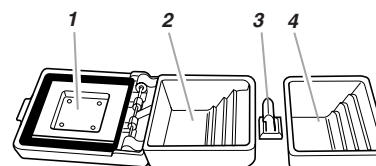

1. Cover
2. Main wash section
3. Cover latch
4. Pre-wash section

The Main Wash section automatically empties detergent into the dishwasher during the main wash. (See the "Cycle Selection Chart.")

- Use automatic dishwashing detergent only. Other detergents can produce excessive suds that can overflow out of the dishwasher and reduce washing performance.
- Add detergent just before starting cycle.
- Store tightly closed detergent in a cool, dry place. Fresh automatic dishwasher detergent results in better cleaning.

**NOTE:** Do not use detergent with a rinse cycle.

#### Filling the dispenser

1. If the dispenser cover is closed, open the cover by pushing the Cover latch.
2. Fill the Main Wash section with detergent. See "How Much Detergent to Use."
3. Close the Main Wash dispenser cover. Fill the Pre-Wash section if needed.

**NOTE:** If you select the Normal cycle by turning the Cycle Control knob before filling the dispenser, the detergent dispenser cover will not stay latched. This is normal and will not affect washing performance.



It is normal for the cover to open partially when dispensing detergent.

**NOTE:** Use both sections for cycles with 2 washes. Use only the covered section for cycles with 1 wash. See the “Cycle Selection Chart” for more details.

### How much detergent to use

- The amount of detergent to use depends on the hardness of your water and the type of detergent. If you use too little, dishes won't be clean. If you use too much in soft water, glassware will etch.
- Water hardness can change over a period of time. Find out your water's hardness by asking your local water department, water softener company, or county extension agent.
- Different brands of dishwasher detergent have different amounts of phosphorus for softening water. If you have hard water and use a detergent with a phosphorous content of less than 8.7%, you might need to use more detergent, or use a detergent with a phosphorous content higher than 8.7%.

### Where to fill



Top of 3rd step (3 tbs or 45 g)



Top of 2nd step (2 tbs or 30 g)



Top of 1st step (1 tb or 15 g)

### Water Hardness

### Amount of Detergent

**Soft to Medium Hard Water**  
0 to 6 grains per gallon

#### For normally soiled loads

- Fill the Main Wash section to the top of the 2nd step (2 tbs or 30 g)
- Fill the Pre-Wash section to the top of the 2nd step (2 tbs or 30 g) if needed

**NOTE:** Add only 1 tb or 15 g of detergent to both sections if dishes are pre-rinsed or the water is very soft (0 to 2 grains per gallon).

#### For heavily soiled loads

- Fill the Main Wash section to the top of the 3rd step (3 tbs or 45 g)
- Fill the Pre-Wash section to the top of the 2nd step (2 tbs or 30 g)

**Medium to Hard Water**  
7 to 12 grains per gallon

#### For normally soiled and heavily soiled loads

- Fill the Main Wash section to the top of the 3rd step (3 tbs or 45 g)
- Fill the Pre-Wash section to the top of the 2nd step (2 tbs or 30 g) if needed

**NOTE:** Fill amounts shown are for standard powdered detergent. Amounts may vary if you use liquid or concentrated powdered detergent. Follow instructions on the package when using liquid dishwasher detergent or concentrated powdered detergent.

## Rinse Aid Dispenser

Rinse aids prevent water from forming droplets that can dry as spots or streaks. They also improve drying by allowing water to drain off of the dishes during the final rinse by releasing a small amount of the rinse aid into the rinse water. Your dishwasher is designed to use a liquid rinse aid. Do not use a solid or bar-type.

### Checking the dispenser

Check the center of the Fill Indicator cap. Clear means it needs filling.

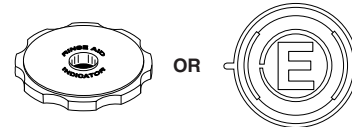

Or you can remove the Fill Indicator cap. If an “E” is visible, the dispenser is empty.

### Filling the dispenser

The rinse aid dispenser holds 6 oz (175 mL) of rinse aid. Under normal conditions, this will last for about three months. You do not have to wait until the dispenser is empty to refill it. Try to keep it full, but be careful not to overfill it.

1. Make sure the dishwasher door is completely open.
2. Remove the Fill Indicator cap.
3. Add rinse aid. Fill to the smallest opening in the lower part of the dispenser. Overfilling can cause the rinse aid to leak out, and could cause oversudsing.

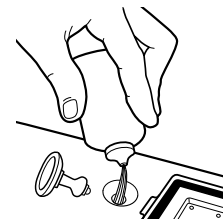

4. Clean up any spilled rinse aid with a damp cloth.
5. Replace the Fill Indicator cap. Close tightly.

## Dishwasher Efficiency Tips

Hot water dissolves and activates the dishwashing detergent. Hot water also dissolves grease on dishes and helps glasses dry spot-free. For best dishwashing results, water must be at least 120°F (49°C) as it enters the dishwasher. Loads may not wash as well if the water temperature is too low.

### To check water temperature

1. Run hot water at the faucet closest to your dishwasher for at least 1 minute.
2. Place a candy or meat thermometer in a glass measuring cup.



3. Check the temperature on the thermometer as the water is running into the cup.
4. If the water temperature at the faucet is below 120°F (49°C), have a qualified person raise the water heater's thermostat setting.
  - To save water, energy and time, do not rinse dishes before putting them into the dishwasher.
  - Use a low energy, quick, or short cycle whenever possible. These cycles use less hot water and energy than the Normal cycle.
  - Use a delay feature (on some models) to run your dishwasher during off-peak hours. Local utilities recommend avoiding heavy usage of energy at certain times of day.
  - During the summer, run your dishwasher at night. This reduces daytime heat buildup in the kitchen.
  - Use the energy-saving dry option whenever possible. Allow longer drying times (overnight) when using these options. Use a rinse aid to improve drying.
  - Use cycles or options that add extra heat to the wash or rinse portion of the cycle only when needed.
  - Run your dishwasher with full loads. Run a rinse cycle after meals until the dishwasher is full.
  - If your home is equipped with a water softener, you may want to avoid starting the dishwasher during the regeneration of the softener, as this may contribute to poor wash performance.

**HEAVY WASH**

Use this cycle for heavily-soiled loads.

**Use both detergent dispenser sections.**

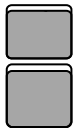

Wash	Rinse	Main Wash	Purge <sup>†</sup>	Final Rinse	Dry	Time (min)	Water Usage (gal/L)
●		●	●	● 140°F (60°C)	●	72*	6.9/26.1

**NORMAL WASH**

Use this cycle for loads with normal amounts of food soil. (The energy-usage label is based on this cycle.)

**Use covered detergent dispenser section.**

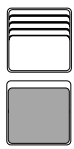

Wash	Rinse	Main Wash	Purge <sup>†</sup>	Final Rinse	Dry	Time (min)	Water Usage (gal/L)
		●	●	● 140°F (60°C)	●	62*	4.8/18.2

**RINSE**

Use this rinse cycle for rinsing dishes, glasses, and silverware that will not be washed right away.

**Do not use detergent with this cycle.**



Wash	Rinse	Main Wash	Purge <sup>†</sup>	Final Rinse	Dry	Time (min)	Water Usage (gal/L)
	●					6	2.2/8.3

<sup>†</sup> A small amount of water runs through the pump to remove soil particles.

## Cycle Selection Chart

Press the desired cycle. Turn the Cycle Control knob to the desired cycle. If the door is latched, you will hear the cycles start and stop as the Cycle Control knob passes each cycle mark. This is normal and does not hurt the dishwasher. If you prefer, you can set the Cycle Control knob with the door unlatched.

To use Rinse Only, press any cycle and turn the Cycle Control knob to Rinse Only.

**NOTE:** Use the Air Dry option with the Rinse Only cycle.

A “●” shows what steps are in each cycle.

Temperatures indicate where extra heat is added. The Cycle Control knob pauses as the water heats.

Water usage is shown in U.S. gallons/liters.

Cycle time includes dry time. An asterisk ( \* ) by the cycle time indicates the cycle time might be longer depending on the temperature of the water entering the dishwasher. The cooler the water, the longer the cycle time. If the water is already hot enough, the cycle time will be as shown.

**POTS & PANS**

Use this cycle for hard-to-clean, heavily-soiled pots, pans, casseroles, and regular tableware.

**Use both detergent dispenser sections.**



Wash	Rinse	Main Wash	Purge <sup>†</sup>	Final Rinse	Dry	Time (min)	Water Usage (gal/L)
● 140°F (60°C)	●	● 140°F (60°C)	●	● 140°F (60°C)	●	88*	9.1/34.4

## Canceling a Cycle

You can cancel a cycle at any time.

1. Turn the Cycle Control knob slowly clockwise until you hear water draining. Let the dishwasher drain completely.
2. Open the door.
3. Turn the Cycle Control knob to OFF.

## Changing a Cycle or Setting

You can change a cycle anytime during a cycle.

1. Lift the door latch to stop the cycle.
2. Press a cycle and, if desired, press an option.
3. Turn the Cycle Control knob clockwise.
4. Check the detergent dispensers. They must be filled properly for the new cycle.

**NOTE:** Turning the Cycle Control knob can cause the covered Detergent Dispenser section to open and release the detergent. Check the covered section if the cycle uses detergent in both sections.

5. Close the door firmly until it latches. The dishwasher starts a new cycle.

---

## Adding Items During a Cycle

You can add an item anytime before the main wash starts, or the Cycle Control knob reaches Normal Wash.

### To add items

1. Lift up the door latch to stop the cycle. Wait for the spraying action to stop before opening the door.
  2. Open the door and add the item.
  3. Close the door, but do not latch it. Wait 30 seconds for the air in the dishwasher to warm up. This reduces the amount of moisture escaping from the vent when restarting a cycle.
  4. Close the door firmly until it latches. The dishwasher resumes the cycle.
- 

## Using the Plate Warmer

Use the Plate Warmer cycle to warm serving dishes or dinner plates.

**NOTE:** Do not use the Air Dry option.

1. Close and latch the door.
  2. Turn the Cycle Control knob to PLATE WARMER.
  3. Allow 8 minutes for the cycle to heat the dishware.
  4. Turn the Cycle Control knob to OFF.
- 

## Option Selections

You can customize your cycles by pressing an option. If you change your mind, press RESET to turn the option off. Select a different option if desired.

You can change an option anytime before the selected option begins. For example, you can press an unheated drying option any time before drying begins.

After a wash cycle, the dishwasher remembers the options used and uses the same options in the next wash cycle, unless you select new options or press Reset.

### Hi-Temp Wash

Select this option to heat the water to 140°F (60°C) in the main wash. This option adds heat and wash time. Heating the water helps improve washing results.



**NOTE:** The Pots & Pans cycle automatically uses this option. Hi-Temp Wash is an option with the Heavy and Normal Wash cycles.

### Air Dry

Select this option to dry dishes without heat and save energy. The dishes take longer to dry and some spotting can occur.



For best drying, use a liquid rinse aid. Some items (such as plastics) may need towel drying.

**NOTE:** The dishwasher automatically heats the air in the dishwasher during the “dry” portion of the cycle unless you select Air Dry.

### Reset

Select this option to change an option setting.



You can change option settings anytime during a cycle as long as the cycle has not passed the point where the option is used. For example, you can press Air Dry anytime before the Cycle Control knob reaches Dry.

1. Press RESET.
2. Press 1 or more options.

### Delay Hours

Use Delay Hours to run your dishwasher at a later time or during off-peak hours. You can add items to the load anytime during the delay countdown. After adding items, close the door firmly until it latches. The delay countdown will not continue if the door is not latched.

### To delay the start

1. Close the door.
2. Select a wash cycle and option(s).

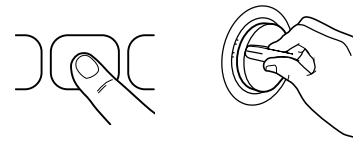

3. Turn the Cycle Control knob clockwise to the number of hours you want the dishwasher to delay the start.

### NOTES:

- To cancel the delay, turn the Cycle Control knob to the desired cycle.
  - Rinse Only and the Normal Wash cycles cannot be delayed.
- 

## Drying System

During drying, you can see steam escaping through the vent at the upper left corner of the door. This is normal as the heat dries your dishes.

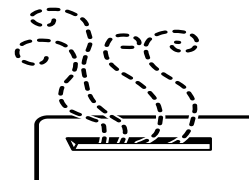

**IMPORTANT:** The vapor is hot. Do not touch the vent during drying.

---

## Overfill Protection Float

The overfill protection float (in the front right corner of the dishwasher tub) keeps the dishwasher from overflowing. It must be in place for the dishwasher to operate.

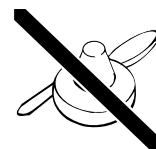

Check under the float for objects that may keep the protector from moving up or down.

# WASHING SPECIAL ITEMS

If you have doubts about washing a particular item, check with the manufacturer to see if it is dishwasher safe.

Material	Dishwasher Safe?/Comments
Aluminum	<b>Yes</b> High water temperature and detergents can affect finish of anodized aluminum.
Disposable Aluminum	<b>No</b> Do not wash throwaway aluminum pans in the dishwasher. These might shift during washing and transfer black marks to dishes and other items.
Bottles and Cans	<b>No</b> Wash bottles and cans by hand. Labels attached with glue can loosen and clog the spray arms or pump and reduce washing performance.
Cast Iron	<b>No</b> Seasoning will be removed and iron will rust.
China/ Stoneware	<b>Yes</b> Always check manufacturer's recommendations before washing. Antique, hand-painted, or over-the-glaze patterns may fade. Gold leaf can discolor or fade.
Crystal	<b>Yes</b> Check manufacturer's recommendations before washing. Some types of leaded crystal can etch with repeated washing.
Gold	<b>No</b> Gold-colored flatware will discolor.
Glass	<b>Yes</b> Milk glass yellows with repeated dishwasher washing.
Hollow-Handle Knives	<b>No</b> Handles of some knives are attached to the blade with adhesives which can loosen if washed in the dishwasher.
Pewter, Brass, Bronze	<b>No</b> High water temperatures and detergent can discolor or pit the finish.
Disposable Plastics	<b>No</b> Cannot withstand high water temperatures and detergents.
Plastics	<b>Yes</b> Always check manufacturer's recommendations before washing. Plastics vary in their capacity to withstand high temperatures and detergents. Load plastics in top rack only.

Material	Dishwasher Safe?/Comments
Stainless Steel	<b>Yes</b> Run a rinse cycle if not washing immediately. Prolonged contact with food containing salt, vinegar, milk products, or fruit juice can damage finish.
Sterling Silver or Silver Plate	<b>Yes</b> Run a rinse cycle if not washing immediately. Prolonged contact with food containing salt, acid, or sulfide (eggs, mayonnaise, and seafood) can damage finish.
Tin	<b>No</b> Can rust.
Wooden Ware	<b>No</b> Wash by hand. Always check manufacturer's instructions before washing. Untreated wood can warp, crack, or lose its finish.

# DISHWASHER CARE

## Cleaning Your Dishwasher

### Cleaning the exterior

In most cases, regular use of a soft, damp cloth or sponge and a mild detergent is all that is necessary to keep the outside of your dishwasher looking nice and clean.

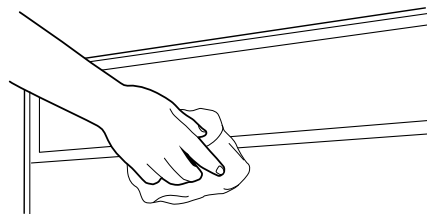

### Cleaning the interior

Hard water minerals can cause a white film to build up on the inside surfaces, especially just beneath the door area.

**Do not** clean the dishwasher interior until it has cooled. Wear rubber gloves. **Do not** use any type of cleanser other than dishwasher detergent because it may cause foaming or sudsing.

#### To clean interior

Make a paste with powdered dishwasher detergent on a damp sponge and clean.

#### OR

Use liquid automatic dishwasher detergent and clean with a damp sponge.

#### OR

See the vinegar rinse procedure in "Spotting and filming on dishes" in "Troubleshooting."

**NOTE:** Run a Normal cycle with detergent after cleaning the interior.

---

## Drain Air Gap

### Check the drain air gap anytime your dishwasher isn't draining well.

Some province or local plumbing codes require the addition of a drain air gap between a built-in dishwasher and the home drain system. If a drain is clogged, the drain air gap protects your dishwasher from water backing up into it.

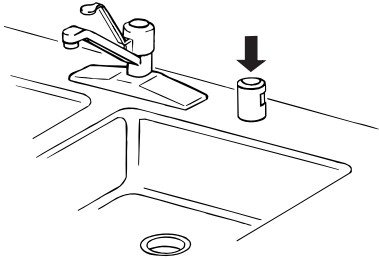

The drain air gap is usually located on top of the sink or countertop near the dishwasher. To order a drain air gap, contact your local dealer; or call the Customer Interaction Center and ask for Part Number 300096.

**NOTE:** The drain air gap is an external plumbing device that is not part of your dishwasher. The warranty provided with your dishwasher does not cover service costs directly associated with the cleaning or repair of the external drain air gap.

### To clean the drain air gap

Clean the drain air gap periodically to ensure proper drainage of your dishwasher. Follow the cleaning instructions provided by the manufacturer. With most types, you lift off the chrome cover. Unscrew the plastic cap. Then check for any soil buildup. Clean if necessary.

---

## Storing Your Dishwasher

### Storing for the summer

Protect your dishwasher during the summer months by turning off the water supply and power supply to the dishwasher.

### Winterizing your dishwasher

Protect your dishwasher and home against water damage due to freezing water lines. If your dishwasher is left in a seasonal dwelling or could be exposed to near freezing temperatures, have your dishwasher winterized by authorized service personnel.

---

# TROUBLESHOOTING

First try the solutions suggested here and possibly avoid the cost of a service call...

---

## Dishwasher is not operating properly

---

### ■ Dishwasher does not run or stops during a cycle

Is the door closed tightly and latched?

Is the right cycle selected? Refer to the "Cycle Selection Chart."

Is there power to the dishwasher? Has a household fuse blown or circuit breaker tripped?

Has the motor stopped due to an overload? The motor automatically resets itself within a few minutes. If it does not restart, call for service.

Is the water shut-off valve (if installed) turned on?

### ■ Dishwasher will not fill

Is the overflow protection float able to move up and down freely? Press down to release.

### ■ Water remains in the dishwasher

Is the cycle complete?

### ■ Detergent remains in the covered section of the dispenser

Is the cycle complete?

Is the detergent lump-free? Replace detergent if necessary.

Is the bottom rack installed properly with the bumpers in the front? Refer to the "Parts and Features" section. Reinstall the rack if necessary.

### ■ White residue on the front of the access panel

Was too much detergent used? Refer to the "Detergent Dispenser" section.

Is the brand of detergent making excess foam? Try a different brand to reduce foaming and eliminate buildup.

### ■ Odor in the dishwasher

Are dishes washed only every 2 or 3 days? Run a rinse cycle once or twice a day until you have a full load.

Does the dishwasher have a new plastic smell? Run a vinegar rinse as described in "Spotting and filming on dishes" later in this Troubleshooting guide.

### ■ Condensation on the kitchen counter (built-in models)

Is the dishwasher aligned with the counter top? Moisture from the vent in the dishwasher console can form on the counter. Refer to the Installation Instructions for more information.

---

## Dishes are not completely clean

---

### ■ Food soil left on the dishes

Is the dishwasher loaded correctly? Refer to the "Dishwasher Loading" section.

Is the water temperature too low? If needed, turn home water heater up to ensure water entering dishwasher is at least 120°F (49°C). Refer to the "Dishwasher Efficiency Tips" section.

Did you use the correct amount of fresh detergent? Use recommended dishwasher detergents only. Refer to the “Detergent Dispenser” section. Never use less than 1 tb (15 g) per load. Detergent must be fresh to be effective. Store detergent in a cool, dry area. Heavy soil and/or hard water generally require extra detergent.

Is detergent caked in dispenser? Use fresh detergent only. Do not allow detergent to sit for several hours in a wet dispenser. Clean dispenser when caked detergent is present.

Is the pump or spray arm clogged by labels from bottles and cans? If you wash bottles and cans in your dishwasher, check for labels clogging the pump or spray arm.

Is the home water pressure high enough for proper dishwasher filling? Home water pressure should be 20 to 120 psi (138 to 828 kPa) for proper dishwasher fill. A booster pump on the water supply can be added if pressure is too low.

Are high suds slowing the wash arm? Never use soap or laundry detergents. Use recommended dishwasher detergents only.

#### ■ **Dishwasher door will not close**

Is the bottom rack in backwards? The rack bumpers must face the dishwasher door.

---

### Spots and stains on dishes

---

#### ■ **Spotting and filming on dishes**

Is your water hard or is there a high mineral content in your water? Conditioning the final rinse water with a liquid rinse aid helps eliminate spotting and filming. Keep the rinse aid dispenser filled.

Is the water temperature too low? If needed, turn home water heater up to ensure water entering dishwasher is at least 120°F (49°C). Refer to the “Dishwasher Efficiency Tips” section.

Did you use the correct amount of effective detergent? Use recommended dishwasher detergents only. Refer to the “Detergent Dispenser” section. Never use less than 1 tb (15 g) per load. Detergent must be fresh to be effective. Store detergent in a cool, dry area. Heavy soil and/or hard water generally require extra detergent.

Is the home water pressure high enough for proper dishwasher filling? Home water pressure should be 20 to 120 psi (138 to 828 kPa) for proper dishwasher fill. A booster pump on the water supply can be added if pressure is too low.

**NOTE:** To remove spots and film from dishes, try a white vinegar rinse. This procedure is intended for occasional use only. Vinegar is an acid and using it too often could damage your dishwasher.

1. Wash and rinse dishes. Use an air-dry or an energy-saving dry option. Remove all silverware or metal items.
2. Put 2 cups (500 mL) white vinegar in a glass or dishwasher-safe measuring cup on the bottom rack.
3. Run the dishwasher through a complete washing cycle using an air-dry or an energy-saving dry option. Do not use detergent. Vinegar will mix with the wash water.

#### ■ **Silica film or etching (silica film is a milky, rainbow-colored deposit; etching is a cloudy film)**

Sometimes there is a water/chemical reaction with certain types of glassware. This is usually caused by some combination of soft or softened water, alkaline washing solutions, insufficient rinsing, overloading the dishwasher, and the heat of drying. It might not be possible to prevent the problem, except by hand washing.

To slow this process use a minimum amount of detergent but not less than 1 tb (15 g) per load. Use a liquid rinse aid and underload the dishwasher to allow thorough rinsing. Silica film and etching are permanent and cannot be removed. Do not use heated drying.

#### ■ **White spots on cookware with non-stick finish**

Has the dishwasher detergent removed cookware seasoning? Reseason cookware after washing in the dishwasher.

#### ■ **Brown stains on dishes and dishwasher interior**

Does your water have high iron content? Rewash dishes using 1-3 tsp (5-15 mL) of citric acid crystals added to the covered section of the detergent dispenser. Do not use detergent. Follow with a Normal wash cycle with detergent. If treatment is needed more often than every other month, the installation of an iron removal unit is recommended.

#### ■ **Black or gray marks on dishes**

Are aluminum items rubbing dishes during washing? Disposable aluminum items can break down in the dishwasher and cause marking. Hand wash these items. Remove aluminum markings by using a mild abrasive cleaner.

#### ■ **Orange stains on plastic dishes or dishwasher interior**

Are large amounts of tomato-based foods on dishes placed in the dishwasher? Stains can gradually fade over time. Regular use of heated drying will slow fading. Stains will not affect dishwasher performance. Regular use of a rinse cycle and an air-dry or energy-saving dry option will reduce the likelihood of staining.

---

### Dishes do not dry completely

---

#### ■ **Dishes are not dry**

Did you load your dishwasher to allow proper water drainage? Do not overload. Refer to the “Dishwasher Loading” section. Use a liquid rinse aid to speed drying.

Are the plastics wet? Plastics often need towel drying.

Is the rinse aid dispenser empty? Refer to the “Rinse Aid Dispenser” section.

Did you use an air-dry or energy-saving dry option? Use a heated drying option for dryer dishes.

---

### Dishes are damaged during a cycle

---

#### ■ **Chipping of dishes**

Did you load the dishwasher properly? Load the dishes and glasses so they are stable and do not strike together from washing action. Minimize chipping by moving the rack in and out slowly.

**NOTE:** Antiques, feather-edged crystal, and similar types of china and glassware might be too delicate for automatic dishwashing. Wash by hand.

# FILTER MODULE

The washing system parts covered by your warranty are shown below.

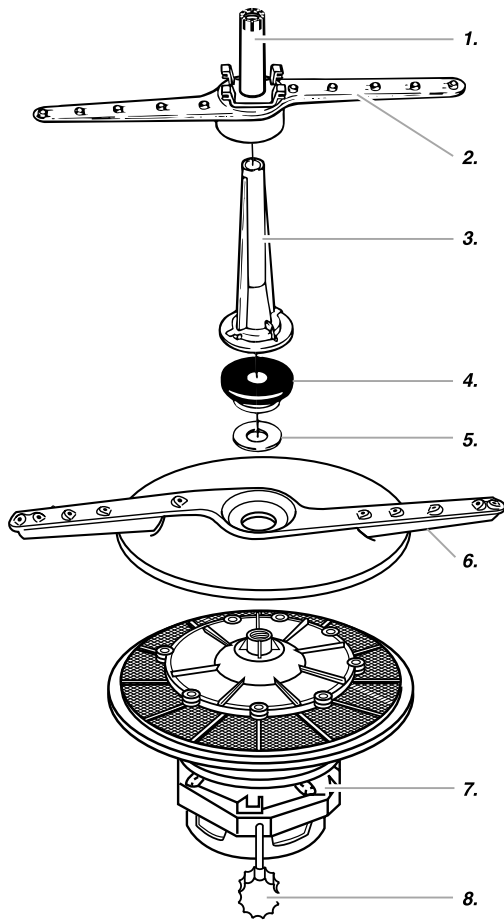

1. Third level wash tower
2. Upper spray arm
3. Spray tower
4. Nozzle cap
5. Washer
6. Lower spray arm
7. Filter module and motor
8. Tuned sound absorber

# ASSISTANCE OR SERVICE

Before calling for assistance or service, please check "Troubleshooting." It may save you the cost of a service call. If you still need help, follow the instructions below.

When calling, please know the purchase date and the complete model and serial number of your appliance. This information will help us to better respond to your request.

## If you need replacement parts

If you need to order replacement parts, we recommend that you only use factory specified replacement parts. Factory specified replacement parts will fit right and work right, because they are made with the same precision used to build every new INGLIS® appliance.

To locate factory specified replacement parts in your area, call our Customer Interaction Center telephone number or your nearest designated service center.

Call the Whirlpool Canada Customer Interaction Center toll free: **1-800-461-5681** 8:30 a.m. - 5:30 p.m. (EST)

## Our consultants provide assistance with:

- Features and specifications on our full line of appliances.
- Referrals to local dealers.

## For service

Call **1-800-807-6777**. Whirlpool Canada designated service technicians are trained to fulfill the product warranty and provide after-warranty service, anywhere in Canada.

## For further assistance

If you need further assistance, you can write to Whirlpool Canada with any questions or concerns at:

Customer Interaction Center  
Whirlpool Canada  
1901 Minnesota Court  
Mississauga, Ontario L5N 3A7

Please include a daytime phone number in your correspondence.

## Accessories

To order accessories, call **1-800-807-6777** and ask for the appropriate part number or contact your authorized Inglis dealer.

---

# INGLIS® DISHWASHER WARRANTY

---

## ONE-YEAR FULL WARRANTY

For one year from the date of purchase, when this dishwasher is operated and maintained according to instructions attached to or furnished with the product, Inglis Limited will pay for replacement parts and repair labor to correct defects in materials or workmanship. Service must be provided by a Inglis Limited designated service company.

---

## TWENTY-YEAR FULL WARRANTY ON TUB AND INNER DOOR

For twenty years from the date of purchase, when this dishwasher is operated and maintained according to instructions attached to or furnished with the product, Inglis Limited will pay for replacement parts and repair labor for the tub and/or inner door should either fail to contain water, if defective in materials or workmanship. Service must be provided by a Inglis Limited designated service company.

---

### Inglis Limited will not pay for:

1. Service calls to correct the installation of your dishwasher, to instruct you how to use your dishwasher, or to replace house fuses or correct house wiring or plumbing.
  2. Repairs when your dishwasher is used in other than normal, single-family household use.
  3. Damage resulting from accident, alteration, misuse, abuse, fire, flood, acts of God, improper installation, installation not in accordance with local electrical and plumbing codes, or use of products not approved by Inglis Limited.
  4. Any labor costs during the limited warranty period.
  5. Replacement parts or repair labor costs for units operated outside Canada.
  6. Pickup and delivery. This product is designed to be repaired in the home.
  7. Repairs to parts or systems resulting from unauthorized modifications made to the appliance.
  8. Travel or transportation expenses for customers who reside in remote areas.
- 

### INGLIS LIMITED SHALL NOT BE LIABLE FOR INCIDENTAL OR CONSEQUENTIAL DAMAGES.

Some provinces do not allow the exclusion or limitation of incidental or consequential damages, so this exclusion or limitation may not apply to you. This warranty gives you specific legal rights and you may also have other rights which vary from province to province.

**Outside Canada, this warranty does not apply. Contact your authorized Inglis dealer to determine if another warranty applies.**

If you need service, first see "Troubleshooting." Additional help can be found by checking "Assistance or Service," or you may call Inglis Limited at **1-800-807-6777**.

5/01

---

### Keep this book and your sales slip together for future reference. You must provide proof of purchase or installation date for in-warranty service.

Write down the following information about your dishwasher to better help you obtain assistance or service if you ever need it. You will need to know your complete model number and serial number. You can find this information on the model and serial number label/plate, located on your appliance as shown in "Parts and Features."

Dealer name \_\_\_\_\_  
Address \_\_\_\_\_  
Phone number \_\_\_\_\_  
Model number \_\_\_\_\_  
Serial number \_\_\_\_\_  
Purchase date \_\_\_\_\_



# LA SÉCURITÉ DU LAVE-VAISSELLE

## Votre sécurité et celle des autres est très importante.

Nous donnons de nombreux messages de sécurité importants dans ce manuel et sur votre appareil ménager. Assurez-vous de toujours lire tous les messages de sécurité et de vous y conformer.



Voici le symbole d'alerte de sécurité.

Ce symbole d'alerte de sécurité vous signale les dangers potentiels de décès et de blessures graves à vous et à d'autres.

Tous les messages de sécurité suivront le symbole d'alerte de sécurité et le mot "DANGER" ou "AVERTISSEMENT". Ces mots signifient :

**⚠ DANGER**

**Risque possible de décès ou de blessure grave si vous ne suivez pas immédiatement les instructions.**

**⚠ AVERTISSEMENT**

**Risque possible de décès ou de blessure grave si vous ne suivez pas les instructions.**

Tous les messages de sécurité vous diront quel est le danger potentiel et vous disent comment réduire le risque de blessure et ce qui peut se produire en cas de non-respect des instructions.

## IMPORTANTES INSTRUCTIONS DE SÉCURITÉ

**AVERTISSEMENT :** Lors de l'utilisation du lave-vaisselle, suivre les précautions élémentaires dont les suivantes :

- Lire la totalité des instructions avant d'utiliser le lave-vaisselle.
- N'utiliser le lave-vaisselle que pour laver la vaisselle.
- Utiliser les détersifs ou agents de rinçage recommandés pour lave-vaisselle et les garder hors de la portée des enfants.
- Lorsque vous chargez le lave-vaisselle :
  - 1) Placer les objets coupants de façon qu'ils ne puissent endommager le joint de la porte; et
  - 2) Placer les couteaux le manche vers le haut de façon à ne pas vous couper.
- Ne pas laver d'articles en plastique à moins qu'ils ne soient marqués "Peut aller au lave-vaisselle" ou l'équivalent. Si l'article ne porte aucune indication, vérifier auprès du fabricant.
- Ne pas toucher l'élément chauffant pendant le fonctionnement ou immédiatement après.
- Ne pas faire fonctionner le lave-vaisselle si tous les panneaux de l'enceinte ne sont pas en place.
- Ne pas jouer avec les commandes.
- Ne pas abuser, ni vous asseoir ni monter sur la porte ou les paniers du lave-vaisselle.
- Pour éviter tout risque d'accident, ne pas laisser les enfants jouer dans ou sur le lave-vaisselle.
- Sous certaines conditions, de l'hydrogène peut se former dans un réseau d'eau chaude inutilisé depuis deux semaines ou plus. L'HYDROGÈNE EST UN GAZ EXPLOSIBLE. Si le système d'eau chaude n'a pas été utilisé depuis un certain temps, laisser couler l'eau chaude des robinets pendant quelques minutes avant de faire fonctionner le lave-vaisselle. Cette mesure permettra à l'hydrogène de s'évaporer. Ce gaz étant inflammable, ne pas fumer ni utiliser de flamme nue pendant cette période.
- Enlever la porte du lave-vaisselle lorsque vous le remplacez ou le mettez au rebut.

**CONSERVEZ CES INSTRUCTIONS**

## Avant d'utiliser le lave-vaisselle

### **! AVERTISSEMENT**

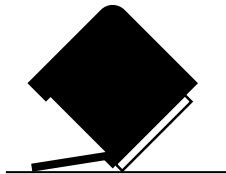

#### Risque de basculement

**Ne pas utiliser le lave-vaisselle jusqu'à ce qu'il soit complètement installé.**

**Ne pas appuyer sur la porte ouverte.**

**Le non-respect de ces instructions peut causer des blessures graves ou des coupures.**

### **! AVERTISSEMENT**



#### Risque de choc électrique

**Relier le lave-vaisselle à la terre d'une méthode électrique.**

**Brancher le fil relié à la terre au connecteur vert relié à la terre dans la boîte de la borne.**

**Ne pas utiliser un câble de rallonge.**

**Le non-respect de ces instructions peut causer un décès, un incendie ou un choc électrique.**

## INSTRUCTIONS DE MISE À LA TERRE

### ■ Pour un lave-vaisselle relié à la terre, branché avec un cordon :

Le lave-vaisselle doit être relié à la terre. En cas d'un mauvais fonctionnement ou d'une panne, la mise à terre réduira le risque d'un choc électrique en fournissant le moins de résistance pour le courant électrique. Le lave-vaisselle est équipé d'un cordon avec un conducteur pour relier les appareils à la terre. La fiche doit être branchée sur une prise appropriée, installée et reliée à la terre conformément aux codes et règlements locaux.

**AVERTISSEMENT :** La connexion incorrecte du conducteur pour relier les appareils peut causer le risque de choc électrique. Vérifier avec un électricien compétent ou un représentant de service si vous avez des doutes si le lave-vaisselle est correctement relié à la terre. Ne pas modifier la fiche fournie avec le lave-vaisselle; si elle n'entre pas dans la prise, faire installer une prise appropriée par un électricien compétent.

### ■ Pour un lave-vaisselle branché en permanence :

Le lave-vaisselle doit être branché à un système d'installation électrique permanent en métal relié à la terre, ou un conducteur pour relier les appareils doit être relié avec les conducteurs du circuit et branché à une borne pour relier les appareils à la terre ou au cordon d'alimentation électrique avec le lave-vaisselle.

## CONSERVEZ CES INSTRUCTIONS

- Installer le lave-vaisselle dans un endroit à l'abri des intempéries. Protéger l'appareil contre le gel pour éviter une rupture possible du robinet de remplissage. De telles ruptures ne sont pas couvertes par la garantie. Voir "Remisage du lave-vaisselle" à la section "Entretien du lave-vaisselle" pour la préparation du remisage en hiver.
- Installer et niveler le lave-vaisselle sur un plancher qui pourra en supporter le poids, et dans un espace convenable pour ses dimensions et son utilisation.
- Enlever tous les bouchons d'expédition des tuyaux et des raccords (tel que le capuchon sur l'ouverture de vidange) avant l'installation. Voir les instructions d'installation pour des renseignements complets.

# PIÈCES ET CARACTÉRISTIQUES

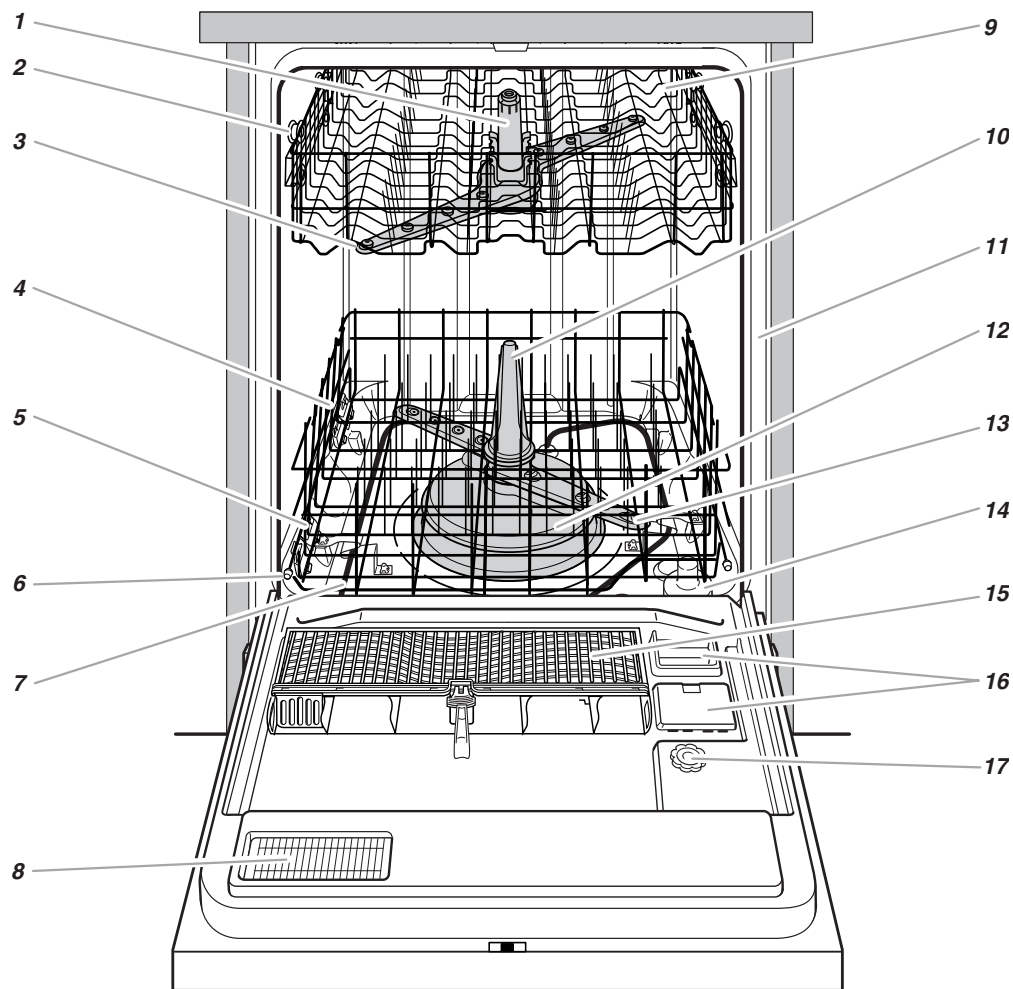

- 1. Troisième niveau de lavage
- 2. Réglage à 3 positions
- 3. Bras d'aspersion supérieur
- 4. Panier inférieur
- 5. Ouverture d'arrivée d'eau
- 6. Butoir de panier

- 7. Élément de chauffage
- 8. Évent
- 9. Panier supérieur
- 10. Tourelle d'aspersion
- 11. Plaque signalétique des numéros de modèle et de série
- 12. Module du filtre

- 13. Bras d'aspersion inférieur
- 14. Dispositif de protection contre le débordement
- 15. Panier à couverts
- 16. Distributeur de détergent
- 17. Distributeur d'agent de rinçage

## Tableau de commande

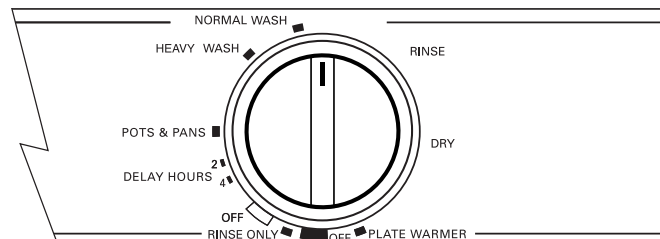
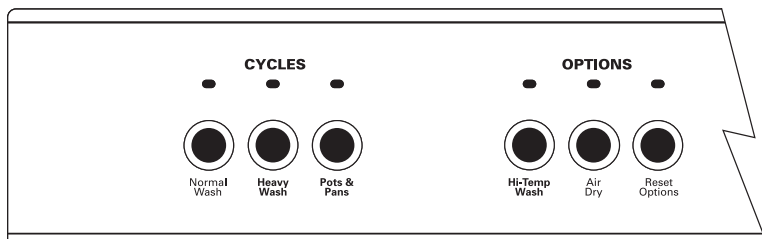

# GUIDE DE MISE EN MARCHE

Avant d'utiliser le lave-vaisselle, enlever tous les matériaux d'emballage. Lire ce guide d'utilisation et d'entretien au complet. Vous y trouverez des renseignements de sécurité importants ainsi que des conseils d'utilisation utiles.

## Utilisation de votre nouveau lave-vaisselle

1. Ôter les particules alimentaires et articles durs (cure-dents ou os) de la vaisselle.
2. Bien charger le lave-vaisselle. (Voir "Chargement du lave-vaisselle".) S'assurer que rien n'empêche le ou les bras d'aspersion de tourner librement.

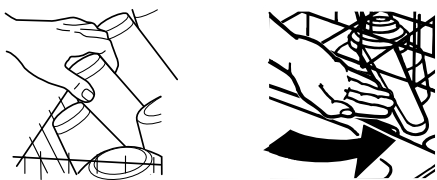

3. Ajouter le détergent à vaisselle et contrôler le niveau d'agent de rinçage dans le distributeur. Ajouter l'agent de rinçage au besoin. (Voir "Utilisation du lave-vaisselle".)

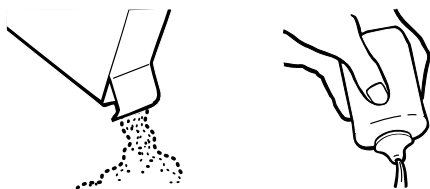

4. Bien fermer la porte. Le loquet de la porte s'engage automatiquement. Laisser l'eau chaude couler du robinet le plus près du lave-vaisselle jusqu'à ce qu'elle soit chaude. (Voir "Conseils d'efficacité pour le lave-vaisselle".) Fermer le robinet.

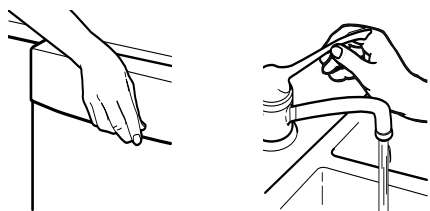

5. Choisir le programme désiré. (Voir "Utilisation du lave-vaisselle".)

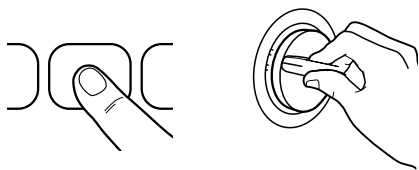

6. Choisir l'option désirée. (Voir "Sélection d'options".)

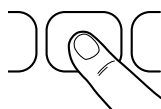

## Arrêt du lave-vaisselle

On peut interrompre le fonctionnement du lave-vaisselle à tout moment au cours de l'exécution d'un programme.

1. Entrouvrir légèrement la porte.
2. Attendre la fin de l'aspersion. Ouvrir complètement la porte, au besoin.
3. Refermer la porte pour continuer le programme.

### OU

1. Tourner doucement le bouton de commande de programme dans le sens horaire jusqu'à ce que l'on entende l'eau se vidanger. Laisser le lave-vaisselle se vidanger complètement.
2. Ouvrir la porte.
3. Tourner le bouton de commande de programme jusqu'à la position OFF (arrêt).

# CHARGEMENT DU LAVE-VAISSELLE

## Suggestions de chargement

- Enlever de la vaisselle les restes alimentaires, os, cure-dents et autres articles durs. Il n'est pas nécessaire de rincer la vaisselle avant de la placer dans le lave-vaisselle. Le module de lavage sépare les particules alimentaires de l'eau. Le module contient un dispositif de hachage qui réduit la grosseur des particules alimentaires.

**REMARQUE :** Si des articles durs tels que graines de fruits, noix et coquilles d'oeufs pénètrent dans le module de lavage, il est possible que l'on entende des bruits de hachage, broyage ou bourdonnement. Ces bruits sont normaux lorsque des articles durs pénètrent dans le module. Éviter que des articles métalliques (tels que des vis de poignées de casserole) pénètrent dans le module de lavage. Des dommages peuvent en résulter.

- Il est important que le jet d'eau atteigne toutes les surfaces sales.
- Si possible, charger la vaisselle de telle sorte qu'elle ne soit pas empilée ou en chevauchement. Pour le meilleur résultat de séchage, l'eau doit pouvoir s'écouler de toutes les surfaces.
- S'assurer que les couvercles et poignées de casseroles, plaques à pizza ou à biscuits, etc. n'entravent pas la rotation des bras d'aspersion.
- Utiliser un programme de rinçage pour garder la vaisselle légèrement mouillée si vous n'avez pas l'intention de la laver bientôt. Les aliments tels que les oeufs, riz, pâtes alimentaires, épinards et céréales cuites peuvent être difficiles à enlever si on les laisse sécher pendant quelque temps.

## Conseils de fonctionnement silencieux

Pour éviter les bruits de choc et d'entrechoc durant le fonctionnement :

- S'assurer que les articles légers sont bien retenus dans les paniers.
- S'assurer que les couvercles et poignées de casserole, plaques à pizza et à biscuits, etc. ne touchent pas les parois intérieures ou n'entravent pas la rotation du bras d'aspersion.
- Charger la vaisselle pour que les articles ne se touchent pas les uns les autres.

**REMARQUE :** Pour les modèles encastrés, boucher les orifices d'évacuation des évier avec leurs bondes pendant les opérations de lavage pour éviter le transfert du bruit par les canalisations.

## Chargement du panier supérieur

Le panier supérieur est conçu pour le chargement des tasses, verres et petits articles. (Voir les modèles de chargement recommandés ci-dessous.)

Ne pas couvrir le dispositif d'aspersion du troisième niveau. Voir la flèche.

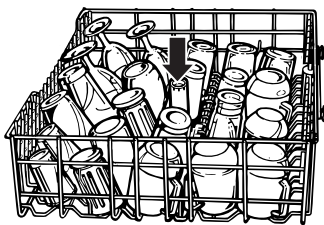

Chargement de tasses et verres

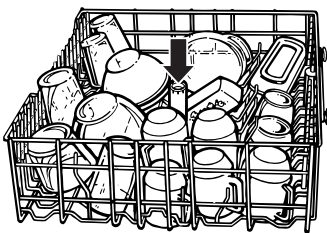

Charge mixte

- Pour faciliter le nettoyage et le drainage, orienter la cavité des articles vers le bas.
- Charger les verres et les tasses dans le panier supérieur seulement. Le panier inférieur n'est pas conçu pour les verres et les tasses. Ils pourraient y subir des dommages.
- Placer les tasses et verres dans les rangées entre les tiges. Ces articles placés sur les tiges peuvent se casser.
- Pour éviter l'écaillage, veiller à ce que les verres à pied ne touchent pas les autres articles.
- Veiller à ce qu'il n'y ait aucun contact entre les articles de porcelaine, de cristal et autres articles délicats durant le lavage. Ils pourraient subir des dommages.
- Coincer les articles légers les uns contre les autres ou veiller à ce qu'ils soient chevauchés par de la vaisselle plus lourde.
- Placer les articles de plastique solidement dans le panier supérieur seulement. Ne laver des articles de plastique au lave-vaisselle que s'ils sont identifiés comme "lavable au lave-vaisselle."

- On peut placer dans le panier supérieur des petits bols ou moules et autres petits ustensiles.
- Placer les bols dans la section centrale pour la meilleure stabilité.

## Panier supérieur réglable à 3 positions

Vous pouvez lever ou baisser le panier supérieur pour mettre de grands articles dans le panier supérieur ou inférieur. Deux réglages se trouvent de chaque côté du panier supérieur. Chaque réglage comporte 3 positions préréglées. Les positions haute et basse sont indiquées sur le réglage.

### Pour ajuster le panier supérieur

1. Retenir le panier supérieur d'une main près du réglage.

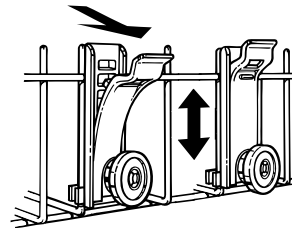

2. De l'autre main, tirer sur le dessus du réglage.
3. Soulever ou abaisser le panier à l'une des positions préréglées.
4. Relâcher le réglage.

Répéter les étapes pour les autres réglages au besoin. Les 4 réglages peuvent être levés ou abaissés séparément ou ensemble. Il n'est pas nécessaire que le panier supérieur soit d'aplomb.

## Chargement du panier inférieur

Le panier inférieur est conçu pour les assiettes, casseroles et ustensiles. Charger dans le panier inférieur les articles sur lesquels des produits alimentaires ont cuit ou séché; orienter la surface sale vers l'intérieur, vers les bras d'aspersion. (Voir les modèles de chargement recommandés ci-dessous.)

Ne pas couvrir la tourelle d'aspersion. Voir la flèche.

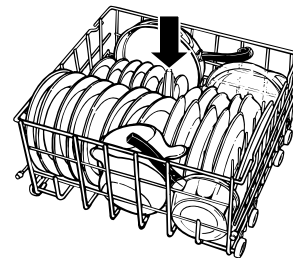

Charge mixte

- Ne pas charger dans le panier inférieur des articles comme les verres, tasses ou articles de plastique. Ne charger de petits articles dans le panier inférieur que s'ils sont bien fixés en place.
- Charger les assiettes, bols à soupe, etc. entre les tiges de séparation; orienter ces articles vers l'intérieur, vers le bras d'aspersion.
- Pour une charge importante, placer les bords des assiettes en chevauchement.

- Charger les bols à soupe, à céréales et de service dans le panier de diverses façons selon leur taille et forme. Charger les bols solidement entre les rangées de tiges. Ne pas imbriquer les bols car le jet d'eau n'atteindra pas les surfaces.

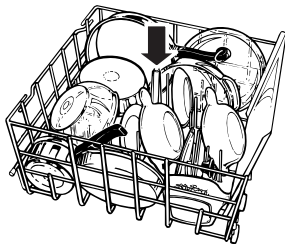

Charge d'ustensiles

- Charger les plaques à biscuits, moules à gâteaux et autres gros articles sur les côtés et à l'arrière. Le chargement de tels articles à l'avant peut empêcher le jet d'eau d'atteindre le distributeur de détergent et le panier à couverts.
- Immobiliser les ustensiles de cuisson très sales dans le panier, cavité vers le bas.
- Veiller à ce que les poignées des ustensiles et autres articles n'entravent pas la rotation du ou des bras d'aspersion. Le ou les bras d'aspersion doivent pouvoir tourner librement.
- Ne pas placer d'articles entre le panier inférieur et la paroi de la cuve du lave-vaisselle car ils risquent de bloquer l'orifice d'arrivée d'eau.

**REMARQUE :** Si vous avez retiré le panier inférieur pour le décharger ou le nettoyer, le replacer avec les butoirs à l'avant.

## Chargement du panier à couverts

Charger le panier à couverts alors qu'il est dans le lave-vaisselle ou le retirer pour le charger sur un comptoir ou sur une table.

**REMARQUE :** Décharger ou sortir le panier à couverts avant de décharger les autres paniers afin d'éviter que des gouttes d'eau ne tombent sur les couverts.

### Pour ouvrir le panier à couverts

Débloquer le loquet.

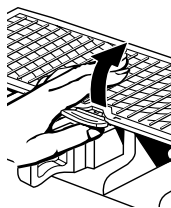

**REMARQUE :** S'assurer que le couvercle est complètement enclenché avant de sortir le panier inférieur et avant de fermer la porte du lave-vaisselle.

- Placer les petits articles tels que les bouchons de biberons, couvercles de bocaux, poignées à épis de maïs, etc. dans la ou les sections avec couvercle(s) articulé(s). Fermer le couvercle pour maintenir les petits articles en place.

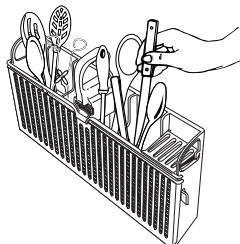

- Assortir les articles dans chaque section du panier, certains vers le haut et d'autres vers le bas afin qu'ils ne s'imbriquent pas. Le jet d'eau ne peut atteindre les articles imbriqués.

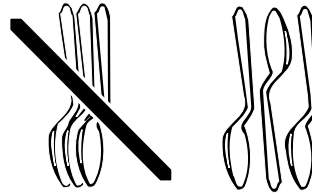

**IMPORTANT :** Toujours charger les articles acérés (couteaux, brochettes, etc.) pointés vers le bas.

- Le panier à couverts peut être suspendu à la porte ou au panier inférieur (voir illustration).

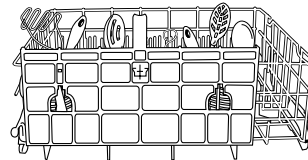

Le panier à couverts peut également être placé à l'intérieur du panier inférieur.

### Pour retirer le panier de la porte

1. Saisir le panier à couverts par la poignée. Le glisser vers le haut de la porte.

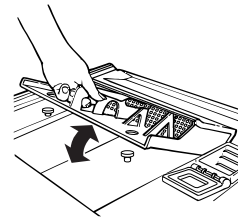

2. Décrocher le panier des boutons de retenue en le soulevant.

### Pour réinstaller le panier dans la porte

1. Poser le panier sur les boutons de retenue.
2. Glisser le panier vers le bas de la porte jusqu'à ce qu'il se verrouille en place.

### REMARQUES :

- Ne pas charger d'ustensiles en argent ou plaqués argent avec des articles en acier inoxydable. Ces métaux peuvent s'endommager s'ils se touchent durant le lavage.
- Certains aliments (tels que le sel, le vinaigre, les produits laitiers, les jus de fruits, etc.) peuvent causer des piqûres ou de la corrosion sur les couverts. Effectuer un programme de rinçage si la charge n'est pas assez pleine pour un lavage immédiat.

# UTILISATION DU LAVE-VAISSELLE

## Distributeur de détergent

Le distributeur de détergent comporte 2 sections. La section de prélavage vide le détergent dans le lave-vaisselle lors de la fermeture de la porte.

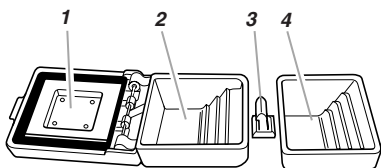

1. Couvercle
2. Section de lavage principal
3. Loquet du couvercle
4. Section de prélavage

La section plus grande pour le lavage principal vide automatiquement le détergent dans le lave-vaisselle au cours du programme de lavage. (Voir le "Tableau de sélection de programme".)

- N'utiliser que du détergent pour lave-vaisselle automatique. Les autres détergents peuvent produire une mousse excessive qui risque de déborder du lave-vaisselle et réduire la performance de lavage.
- Verser le détergent juste avant de mettre le lave-vaisselle en marche.
- Conserver le détergent bien fermé dans un lieu sec et frais. Pour l'obtention de meilleurs résultats, un détergent à lave-vaisselle automatique frais est meilleur.

**REMARQUE :** Ne pas utiliser de détergent avec un programme de rinçage.

### Remplissage du distributeur

1. Si le couvercle du distributeur est fermé, l'ouvrir en poussant le loquet du couvercle.
2. Verser le détergent dans la section de lavage principal. Voir "Quantité de détergent à utiliser".
3. Fermer le couvercle du distributeur pour le lavage principal. Remplir la section pour le prélavage au besoin.

**REMARQUE :** Si vous sélectionnez le programme Normal en tournant le bouton de commande des programmes avant de remplir le distributeur, le couvercle du distributeur de détergent ne restera pas enclenché. Ceci est normal et n'affectera pas la performance de lavage.

Il est normal que le couvercle s'ouvre partiellement lors de la distribution du détergent.

**REMARQUE :** Utiliser les deux sections pour les programmes comportant deux lavages. N'utiliser que la section avec couvercle pour les programmes ne comportant qu'un seul lavage. Voir le "Tableau de sélection de programme" pour plus de détails.

### Quantité de détergent à utiliser

- La quantité de détergent à utiliser dépend de la dureté de l'eau et du type de détergent. Si on n'utilise pas assez de détergent, la vaisselle ne sera pas parfaitement lavée. Si on utilise trop de détergent dans une eau douce, la solution attaquera les articles de verre.

- La dureté de l'eau peut changer au cours d'une période de temps. Pour déterminer la dureté de l'eau, consulter le service local de distribution d'eau potable ou une entreprise d'adoucissement de l'eau.
- Différentes marques de détergent pour lave-vaisselle comportent différentes quantités de phosphore pour adoucir l'eau. Si l'eau de votre domicile est dure et que vous utilisez un détergent dont le contenu de phosphore est inférieur à 8,7 %, il faudra peut-être utiliser plus de détergent, ou utiliser un détergent dont le contenu de phosphore est supérieur à 8,7 %.

### Où remplir



Jusqu'au sommet du 3<sup>e</sup> repère  
(3 c. à soupe ou 45 g)



Jusqu'au sommet du 2<sup>e</sup> repère  
(2 c. à soupe ou 30 g)



Jusqu'au sommet du 1<sup>er</sup> repère  
(1 c. à soupe ou 15 g)

### Dureté de l'eau

### Quantité de détergent

#### Eau douce ou moyennement dure

0 à 6 grains  
par gallon

#### Pour les charges normalement sales

- Remplir la section de lavage principal jusqu'au sommet du 2<sup>e</sup> repère (2 c. à soupe ou 30 g)
- Remplir la section de prélavage jusqu'au sommet du 2<sup>e</sup> repère (2 c. à soupe ou 30 g) au besoin

**REMARQUE :** N'ajouter que 1 c. à soupe ou 15 g de détergent aux deux sections si la vaisselle est pré-rincée ou si l'eau est très douce (0 à 2 grains par gallon).

#### Pour les charges très sales

- Remplir la section de lavage principal jusqu'au sommet du 3<sup>e</sup> repère (3 c. à soupe ou 45 g)
- Remplir la section de prélavage jusqu'au sommet du 2<sup>e</sup> repère (2 c. à soupe ou 30 g)

#### Eau de dureté moyenne à élevée

7 à 12 grains  
par gallon

#### Pour les charges normalement sales et très sales

- Remplir la section de lavage principal jusqu'au sommet du 3<sup>e</sup> repère (3 c. à soupe ou 45 g)
- Remplir la section de prélavage jusqu'au sommet du 2<sup>e</sup> repère (2 c. à soupe ou 30 g) au besoin

**REMARQUE :** Les quantités indiquées correspondent à l'emploi d'un détergent en poudre standard. La quantité peut varier si on utilise un détergent en poudre concentré ou un détergent liquide. Lors de l'utilisation d'un détergent en poudre concentré ou d'un détergent liquide, procéder conformément aux instructions indiquées sur l'emballage.

## Distributeur d'agent de rinçage

Un agent de rinçage empêche l'eau de former des gouttelettes qui peuvent sécher en laissant des taches ou coulées. Il améliore également le séchage en permettant à l'eau de s'écouler de la vaisselle au cours du rinçage final en libérant une petite quantité de l'agent de rinçage dans l'eau de rinçage. Votre lave-vaisselle est conçu pour utiliser un agent de rinçage liquide. Ne pas utiliser un agent solide ou en forme de pain.

### Vérification du distributeur

Examiner la zone centrale du bouchon du distributeur d'agent de rinçage. La transparence indique un besoin de remplissage.

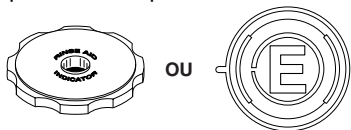

Ou retirer le bouchon du distributeur d'agent de rinçage. Si la lettre "E" est visible, le distributeur est vide.

### Remplissage du distributeur

La capacité du distributeur d'agent de rinçage est de 6 oz (175 mL). Dans des conditions normales, cette quantité devrait durer environ trois mois. Il n'est pas nécessaire d'attendre que le distributeur soit vide avant de le remplir, essayer de le garder plein, mais ne pas le remplir excessivement.

1. S'assurer que la porte du lave-vaisselle est complètement ouverte.
2. Ôter le bouchon du distributeur d'agent de rinçage.
3. Verser l'agent de rinçage. Remplir seulement jusqu'à l'ouverture la plus petite dans la partie inférieure du distributeur. Un remplissage excessif suscitera une fuite de l'agent de rinçage et un moussage excessif.

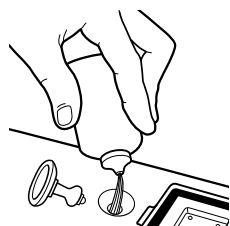

4. Essuyer tout agent de rinçage renversé avec un chiffon humide.
5. Replacer le bouchon du distributeur d'agent de rinçage et bien le serrer.

## Conseils d'efficacité pour le lave-vaisselle

L'eau chaude dissout et active le détergent de lavage de la vaisselle. L'eau chaude dissout également la graisse sur la vaisselle et contribue au séchage sans taches des verres. Pour obtenir les meilleurs résultats de lavage, l'eau devrait être à au moins 120°F (49°C) à l'entrée du lave-vaisselle. Les charges peuvent ne pas être lavées aussi bien si la température de l'eau est trop basse.

### Contrôle de la température de l'eau

1. Laisser couler l'eau chaude par le robinet le plus proche du lave-vaisselle pendant au moins 1 minute.
2. Placer un thermomètre à viande ou à confiserie dans une tasse à mesurer en verre.



3. Vérifier la température sur le thermomètre pendant que l'eau coule dans la tasse.
4. Si la température de l'eau à la sortie du robinet est inférieure à 120°F (49°C), demander à une personne qualifiée de modifier le réglage du thermostat du chauffe-eau.
  - Pour économiser de l'eau, de l'énergie et du temps, ne pas rincer la vaisselle avant de la placer dans le lave-vaisselle.
  - Utiliser un programme de faible énergie, rapide ou court chaque fois que c'est possible. Ces programmes utilisent moins d'eau chaude et d'énergie que le programme Normal.
  - Utiliser la caractéristique de mise en marche différée (sur certains modèles) pour faire fonctionner votre lave-vaisselle en dehors des heures de pointe. Les services publics locaux recommandent d'éviter l'emploi intense d'énergie à certaines heures du jour.
  - Durant l'été, faire fonctionner le lave-vaisselle la nuit pour réduire l'accumulation de chaleur dans la cuisine durant la journée.
  - Utiliser l'option de séchage éconergique chaque fois que c'est possible. Lors de l'utilisation de ces options, prévoir des durées de séchage plus longues (la nuit). Utiliser un agent de rinçage pour améliorer le séchage.
  - Utiliser les programmes ou les options qui ajoutent un supplément de chaleur au lavage ou à la portion de rinçage du programme seulement lorsque cela s'impose.
  - Utiliser le lave-vaisselle avec des charges complètes. Utiliser un programme de rinçage après les repas jusqu'à ce que le lave-vaisselle soit plein.
  - Si votre domicile est équipé d'un adoucisseur d'eau, vous voudrez peut-être éviter de mettre le lave-vaisselle en marche durant la régénération de l'adoucisseur laquelle pourrait entraîner une mauvaise performance de lavage.



## Tableau de sélection de programme

Appuyer sur le bouton du programme désiré. Tourner le bouton de commande de programme au programme désiré. Si la porte est verrouillée, vous entendrez les programmes commencer et s'arrêter alors que le bouton de commande passe devant chaque marque de programme. Ceci est normal et n'endommage pas le lave-vaisselle. Si vous préférez, vous pouvez tourner le bouton de commande de programme avec la porte déverrouillée.

Pour utiliser le rinçage seulement, appuyer sur n'importe quelle touche de programme et tourner le bouton de commande de programme à Rinse Only (rinçage seulement).

**REMARQUE:** Utiliser l'option de séchage à l'air avec le programme rinçage seulement.

Le "●" indique les étapes de chaque programme.

Les températures sont indiquées lorsque de la chaleur est ajoutée. Le bouton de commande de programme fait une pause pendant que l'eau chauffe.

La consommation d'eau est indiquée en gallons américains/litres.

La durée du programme inclut la durée de séchage. Un astérisque (\*) à côté de la durée du programme indique que la durée du programme peut être plus longue selon la température de l'eau entrant dans le lave-vaisselle. Moins l'eau est chaude, plus le programme sera long. Si l'eau est déjà suffisamment chaude, la durée du programme sera celle indiquée.

<b>POTS &amp; PANS</b>		Utiliser ce programme pour les casseroles et la vaisselle ordinaire difficiles à nettoyer et très sales et pour une eau plus dure que normale.				Utiliser les deux sections du distributeur de détergent.		
Lavage	Rinçage	Lavage principal	Purge <sup>†</sup>	Rinçage final	Séchage	Durée (min)	Consommation d'eau (gal/L)	
● 140°F (60°C)	●	● 140°F (60°C)	●	● 140°F (60°C)	●	88*	9,1/34,4	

<b>HEAVY WASH</b>		Utiliser ce programme pour les charges très sales.				Utiliser les deux sections du distributeur de détergent.		
Lavage	Rinçage	Lavage principal	Purge <sup>†</sup>	Rinçage final	Séchage	Durée (min)	Consommation d'eau (gal/L)	
●		●	●	● 140°F (60°C)	●	72*	6,9/26,1	

<b>NORMAL WASH</b>		Utiliser ce programme pour des charges comportant des quantités modérées de débris alimentaires. (L'étiquette de consommation d'énergie est basée sur ce programme.)				Utiliser la section couverte du distributeur.		
Lavage	Rinçage	Lavage principal	Purge <sup>†</sup>	Rinçage final	Séchage	Durée (min)	Consommation d'eau (gal/L)	
		●	●	● 140°F (60°C)	●	62*	4,8/18,2	

<b>RINSE</b>		Utiliser ce programme de rinçage pour rincer la vaisselle, les verres et l'argenterie qui ne seront pas lavés immédiatement.				Ne pas utiliser de détergent avec ce programme de rinçage.		
Lavage	Rinçage	Lavage principal	Purge <sup>†</sup>	Rinçage final	Séchage	Durée (min)	Consommation d'eau (gal/L)	
	●					6	2,2/8,3	

<sup>†</sup> Une petite quantité d'eau circule dans la pompe pour éliminer les saletés entre le lavage principal et le rinçage final.

## Annulation d'un programme

Il est possible d'annuler un programme n'importe quand au cours de l'exécution d'un programme.

1. Tourner doucement le bouton de commande de programme jusqu'à la position vidange du lavage. Laisser vidanger le lave-vaisselle complètement.
2. Ouvrir la porte.
3. Tourner le bouton de commande de programme à la position OFF (arrêt).

## Changement d'un programme ou réglage

Vous pouvez changer un programme à tout moment durant un programme.

1. Soulever le loquet de la porte pour arrêter le programme.
2. Appuyer sur un bouton de programme et, si désiré, appuyer sur une option.
3. Tourner le bouton de commande de programme dans le sens horaire.
4. Examiner les distributeurs de détergent. Il faut qu'ils soient convenablement remplis pour le nouveau programme.

**REMARQUE :** Tourner le bouton de commande de programme peut causer l'ouverture de la section couverte du distributeur de détergent et la distribution du détergent. Examiner la section couverte si le programme utilise du détergent dans les deux sections.

5. Bien fermer la porte jusqu'à ce qu'elle s'enclenche. Le lave-vaisselle commence un nouveau programme.

---

## Addition de vaisselle durant un programme

Il est possible d'ajouter un article en tout temps avant le début du lavage principal ou avant que le bouton de commande de programme atteigne Normal Wash.

### Pour ajouter des articles

1. Soulever le loquet de la porte pour arrêter le programme. Attendre que l'action d'arrosage s'arrête avant d'ouvrir la porte.
  2. Ouvrir la porte et ajouter l'article.
  3. Fermer la porte, mais ne pas la verrouiller. Attendre 30 secondes pour que l'air dans le lave-vaisselle se réchauffe. Cette action réduit la quantité d'humidité s'échappant de l'événement lors de la remise en marche d'un programme.
  4. Bien fermer la porte jusqu'à ce qu'elle s'enclenche. Le lave-vaisselle reprend le programme.
- 

## Utilisation du chauffe-plat

Utiliser le programme chauffe-plat pour réchauffer des plats de service ou des assiettes.

**REMARQUE :** Ne pas utiliser l'option séchage à l'air.

1. Fermer la porte et l'enclencher.
  2. Tourner le bouton de commande à PLATE WARMER (chauffe-plat).
  3. Prévoir 8 minutes pour que le programme chauffe la vaisselle.
  4. Tourner le bouton de commande de programme à OFF (arrêt).
- 

## Sélection d'options

Vous pouvez personnaliser vos programmes en appuyant sur une option. Si vous changez d'idée, appuyer de nouveau sur l'option RESET (réinitialisation) pour l'annuler. Choisir une option différente si désiré.

Vous pouvez changer une option en tout temps avant que l'option choisie ne commence. Par exemple, vous pouvez appuyer sur une option de séchage sans chaleur en tout temps avant que le séchage commence.

Après un programme de lavage, le lave-vaisselle se souvient des options utilisées et utilise les mêmes options au cours du prochain programme de lavage, à moins que vous choisissiez de nouvelles options ou que vous appuyiez sur Reset (réinitialisation).

### Hi-Temp Wash/lavage à haute température

Choisir cette option pour chauffer l'eau à 140°F (60°C) au cours du lavage principal. Le choix de cette option accroît la chaleur et la durée du programme de lavage. Le chauffage de l'eau aide à améliorer les résultats de lavage.



**REMARQUE :** Le programme Pots and Pans (casserolles) utilise automatiquement cette option. Le lavage à haute température est une option avec les programmes de Heavy Wash (lavage intense) et Normal Wash (normal).

### Air Dry/séchage à l'air

Choisir cette option pour sécher la vaisselle sans chaleur et pour économiser l'énergie. La vaisselle prend plus de temps à sécher et certaines taches peuvent survenir.



Pour le meilleur séchage, utiliser un agent de rinçage liquide. Certains articles (tels que les plastiques) peuvent avoir besoin d'être essuyés avec un linge.

**REMARQUE:** Le lave-vaisselle chauffe automatiquement l'air dans le lave-vaisselle au cours de la portion "séchage" du programme à moins que vous ne choisissiez le séchage à l'air.

### Reset/réinitialisation

Choisir cette option pour changer le réglage d'une option.



Vous pouvez changer les réglages d'option en tout temps au cours d'un programme pour autant que le programme n'ait pas passé le point où l'option est utilisée. Par exemple, vous pouvez appuyer sur Air Dry en tout temps avant que le bouton de commande de programme n'atteigne Dry.

1. Appuyer sur RESET (réinitialisation).
2. Appuyer sur une option ou plus.

### Delay Hours/Heures de mise en marche différée

Utiliser l'option d'heures de mise en marche différée pour faire marcher votre lave-vaisselle à une heure plus tardive ou en dehors des heures de pointe. Vous pouvez ajouter des articles à la charge en tout temps au cours du compte à rebours. Après avoir ajouté des articles, bien fermer la porte jusqu'à ce qu'elle s'enclenche. Le compte à rebours ne continuera pas si la porte n'est pas enclenchée.

#### Pour différer la mise en marche

1. Fermer la porte.
2. Choisir un programme de lavage et une ou des options.

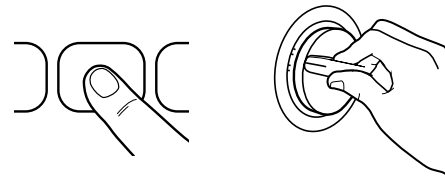

3. Tourner le bouton de commande de programme dans le sens horaire jusqu'au nombre d'heures de mise en marche différée du lave-vaisselle.

#### REMARQUES :

- Pour annuler la mise en marche différée, tourner le bouton de commande de programme au programme désiré.
- Les programmes Rinçage seulement et lavage normal ne peuvent être différés.

## Système de séchage

Durant le séchage, vous pouvez voir de la vapeur s'échapper par l'évent du coin supérieur gauche de la porte. Ceci est normal car la chaleur sèche la vaisselle.

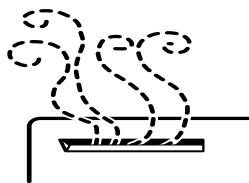

**IMPORTANT :** La vapeur est chaude. Ne pas toucher l'évent durant le séchage.

## Dispositif de protection contre le débordement

Le dispositif de protection contre le débordement (au coin avant droit de la cuve du lave-vaisselle) empêche le lave-vaisselle de déborder. Il faut qu'il soit en place pour que le lave-vaisselle fonctionne.



S'assurer qu'il n'y a pas en dessous des objets qui puissent empêcher le dispositif de monter ou de descendre.

## LAVAGE D'ARTICLES SPÉCIAUX

En cas de doute au sujet du lavage d'un article particulier, consulter le fabricant pour déterminer si l'article est lavable au lave-vaisselle.

Matériau	Lavable au lave-vaisselle?/ Commentaires
Aluminium	<b>Oui</b> L'eau chaude et les détergents peuvent affecter la finition de l'aluminium anodisé.
Aluminium jetable	<b>Non</b> Ne pas laver les plats d'aluminium jetables au lave-vaisselle. Ils risquent de se déplacer durant le lavage et de transférer des marques noires à la vaisselle et à d'autres articles.
Bouteilles et cannettes	<b>Non</b> Laver manuellement les bouteilles et cannettes. Les étiquettes peuvent se détacher dans le lave-vaisselle et obstruer les orifices des bras d'aspersion ou la pompe, et réduire la performance de lavage.
Fonte	<b>Non</b> La patine sera éliminée et la fonte rouillera.

Matériau	Lavable au lave-vaisselle?/ Commentaires
Porcelaine/grès	<b>Oui</b> Consulter toujours les recommandations du fabricant avant le lavage. La décoration des articles antiques, peints à la main ou l'émaillage peut se détériorer. Les dorures peuvent se dissiper ou changer de couleur.
Cristal	<b>Oui</b> Vérifier les recommandations du fabricant avant le lavage. Après plusieurs lavages, la solution de détergent peut attaquer certains types de cristal au plomb.
Or	<b>Non</b> Les couverts dorés subissent un changement de couleur.
Verre	<b>Oui</b> Le verre opaque jaunit après de nombreux lavages au lave-vaisselle.
Coutellerie à manche creux	<b>Non</b> Les manches de certains couteaux sont fixés à la lame au moyen d'un adhésif qui peut se dégager lors du lavage au lave-vaisselle.
Étain, laiton, bronze	<b>Non</b> L'eau chaude et les détergents peuvent modifier la couleur et la finition.
Plastiques jetables	<b>Non</b> Ce matériau ne peut résister aux effets de l'eau chaude et des détergents.
Plastiques	<b>Oui</b> Consulter toujours les recommandations du fabricant avant le lavage. La résistance des articles de plastique à l'eau chaude et aux détergents est variable. Charger les articles de plastique seulement dans le panier supérieur.
Acier inoxydable	<b>Oui</b> Si le lavage n'est pas effectué immédiatement, exécuter un programme de rinçage. Le contact prolongé avec des résidus alimentaires contenant sel, vinaigre, produits laitiers ou jus de fruit peut endommager la finition.
Argent sterling ou plaqué	<b>Oui</b> Si le lavage n'est pas effectué immédiatement, exécuter un programme de rinçage. Le contact prolongé avec des résidus alimentaires contenant sel, acide ou sulfure (oeufs, mayonnaise et fruits de mer) peut endommager la finition.

Matériau	Lavable au lave-vaisselle?/ Commentaires
Fer blanc	<b>Non</b> Possibilité de rouille.
Ustensiles de bois	<b>Non</b> Laver manuellement. Consulter toujours les recommandations du fabricant avant le lavage. Le bois non traité peut se déformer, se fissurer ou perdre sa finition.

## ENTRETIEN DU LAVE-VAISSELLE

### Nettoyage du lave-vaisselle

#### Nettoyage de l'extérieur

Dans la plupart des cas, il suffit d'utiliser un linge doux, humide ou une éponge et un détergent doux pour nettoyer les surfaces extérieures du lave-vaisselle et préserver son aspect de produit neuf.

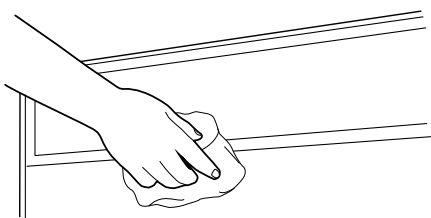

#### Nettoyage de l'intérieur

Les composés minéraux présents dans l'eau dure peuvent provoquer l'accumulation d'un film blanchâtre sur les surfaces intérieures, particulièrement juste au-dessous de la porte.

**Ne pas** nettoyer les surfaces internes du lave-vaisselle avant qu'elles aient refroidi. Porter des gants de caoutchouc. **Ne pas** utiliser un produit de nettoyage autre que le détergent pour lave-vaisselle; ce premier pourrait provoquer un moussage excessif.

#### Nettoyage des surfaces internes

Faire une pâte avec un détergent pour lave-vaisselle en poudre sur une éponge humide et nettoyer.

#### OU

Utiliser un détergent liquide pour lave-vaisselle automatique, et nettoyer avec une éponge humide.

#### OU

Voir la méthode de rinçage au vinaigre à la section "Taches et films sur la vaisselle" à "Dépannage".

**REMARQUE :** Effectuer un programme de lavage Normal avec détergent après avoir nettoyé l'intérieur.

### Dispositif anti-refoulement

#### Vérifier le dispositif anti-refoulement lorsque votre lave-vaisselle ne se vidange pas bien.

Certains codes de plomberie provinciaux ou locaux exigent l'installation d'un dispositif anti-refoulement entre un lave-vaisselle encastré et le système de canalisation du domicile. En cas d'obstruction d'une canalisation, le dispositif anti-refoulement protège votre lave-vaisselle contre le refoulement de l'eau.

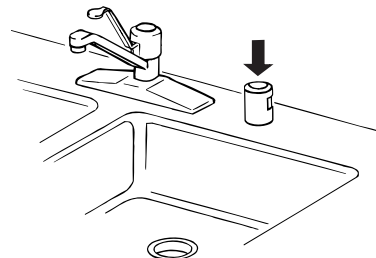

Le dispositif anti-refoulement se trouve habituellement sur le dessus de l'évier ou du comptoir près du lave-vaisselle. Pour commander un dispositif anti-refoulement, contacter votre concessionnaire local, ou téléphoner au Centre d'interaction avec la clientèle et demander le numéro de pièce 300096.

**REMARQUE :** Le dispositif anti-refoulement est un article de plomberie externe qui ne fait pas partie de votre lave-vaisselle. La garantie fournie avec votre lave-vaisselle ne couvre pas les coûts de service directement associés au nettoyage ou à la réparation d'un dispositif anti-refoulement externe.

#### Nettoyage du dispositif anti-refoulement

Nettoyer le dispositif anti-refoulement périodiquement pour assurer la vidange adéquate de votre lave-vaisselle. Suivre les instructions de nettoyage fournies par le fabricant. Pour la plupart des types, il suffit de soulever le couvercle chromé, de dévisser le capuchon de plastique, puis de vérifier s'il y a une accumulation de saleté. Nettoyer au besoin.

### Remisage du lave-vaisselle

#### Remisage pour l'été

Protéger le lave-vaisselle au cours des mois d'été en fermant l'approvisionnement d'eau et en déconnectant le lave-vaisselle de l'alimentation électrique.

#### Hivérisation du lave-vaisselle

Protéger le lave-vaisselle et le domicile contre les dommages par l'eau, attribuables au gel des conduits d'eau. Si le lave-vaisselle est laissé dans une résidence saisonnière ou risque d'être exposé à des températures près du degré de congélation, faites hivériser le lave-vaisselle par un technicien de service agréé.

---

# DÉPANNAGE

**Essayer d'abord les solutions suggérées ici; elles pourraient vous éviter le coût d'une visite de service...**

---

## **Le lave-vaisselle ne fonctionne pas correctement**

---

### ■ **Le lave-vaisselle ne fonctionne pas ou s'arrête au cours d'un programme**

La porte est-elle bien fermée et enclenchée?

A-t-on sélectionné le bon programme? Consulter le "Tableau de sélection de programme".

Le lave-vaisselle est-il alimenté par le courant électrique? Un fusible est-il grillé ou un disjoncteur s'est-il ouvert?

Le moteur s'est-il arrêté par suite d'une surcharge? Le moteur se réactive automatiquement après quelques minutes. S'il ne se remet pas en marche, contacter le service de dépannage.

Le robinet d'arrêt (le cas échéant) est-il ouvert?

### ■ **Le lave-vaisselle ne se remplit pas**

Le dispositif de protection contre le débordement peut-il monter et descendre librement? Appuyer pour le libérer.

### ■ **Résidus d'eau dans le lave-vaisselle**

Le programme est-il terminé?

### ■ **Résidus de détergent dans la section avec couvercle du distributeur**

Le programme est-il terminé?

Le détergent est-il libre de grumeaux? Remplacer le détergent au besoin.

Le panier inférieur est-il installé correctement avec les butoirs à l'avant? Voir la section "Pièces et caractéristiques". Réinstaller le panier au besoin.

### ■ **Apparition d'un résidu blanc à l'avant du panneau d'accès**

A-t-on utilisé une quantité excessive de détergent? Voir la section "Distributeur de détergent".

La marque de détergent utilisée produit-elle trop de mousse? Essayer une marque de détergent différente pour réduire le moussage et éliminer l'accumulation.

### ■ **Odeur dans le lave-vaisselle**

La vaisselle est-elle lavée seulement tous les 2 ou 3 jours? Exécuter un programme de rinçage une ou deux fois par jour jusqu'à ce qu'une charge complète soit accumulée.

Une odeur de plastique neuf est-elle apparente dans le lave-vaisselle? Exécuter un rinçage avec du vinaigre selon la description dans "Taches et films sur la vaisselle" plus loin dans ce guide de dépannage.

### ■ **Condensation sur le comptoir de la cuisine (modèles encastrés)**

Le lave-vaisselle est-il aligné avec le dessus du comptoir? L'humidité sortant de l'évent de la console du lave-vaisselle peut se former sur le comptoir. Voir les instructions d'installation pour plus de renseignements.

---

## **Vaisselle pas complètement nettoyée**

---

### ■ **Résidus de produits alimentaires sur la vaisselle**

La vaisselle est-elle chargée correctement? Voir la section "Chargement du lave-vaisselle".

La température de l'eau est-elle trop basse? Au besoin, augmenter la température de réglage du chauffe-eau pour que l'eau chaude introduite dans le lave-vaisselle soit à 120°F (49°C). Voir la section "Conseils d'efficacité pour le lave-vaisselle".

A-t-on utilisé la bonne quantité de détergent frais? Utiliser seulement les détergents recommandés pour lave-vaisselle. Voir la section "Distributeur de détergent". Ne jamais employer moins d'une cuillerée à soupe (15 g) par charge. Pour qu'il soit efficace, il faut que le détergent soit frais. Remiser le détergent dans un endroit frais et sec. Une vaisselle très sale et/ou une eau dure nécessitent généralement un supplément de détergent.

Y a-t-il des grumeaux de détergent dans le distributeur? Utiliser uniquement un détergent frais. Ne pas laisser le détergent pendant plusieurs heures dans un distributeur humide. Nettoyer le distributeur lorsqu'il s'y trouve des grumeaux de détergent.

La pompe ou le bras d'aspersion est-il obstrué par des étiquettes de bouteilles et de cannettes? Pour le lavage de bouteilles et de cannettes, veiller à ce que les étiquettes n'obstruent pas la pompe ou le bras d'aspersion.

La pression d'eau du domicile est-elle suffisamment élevée pour un remplissage convenable du lave-vaisselle? La pression d'eau du domicile devrait être de 20 à 120 lb/po<sup>2</sup> (138 à 828 kPa). Si la pression est insuffisante, il peut être nécessaire d'installer une pompe de surpression.

Une accumulation de mousse ralentit-elle le bras d'aspersion? Ne jamais utiliser de savon ou de détergent à lessive. Utiliser uniquement les détergents recommandés pour lave-vaisselle.

### ■ **Le lave-vaisselle ne se ferme pas**

Le panier inférieur est-il dans le mauvais sens? Les butoirs du panier doivent être orientés vers la porte du lave-vaisselle.

---

## **Présence de taches sur la vaisselle**

---

### ■ **Taches et films sur la vaisselle**

L'eau est-elle dure ou contient-elle une concentration élevée de minéraux? Le conditionnement de l'eau de rinçage final avec un agent de rinçage liquide favorise l'élimination des taches et films. Veiller à ce que le distributeur soit toujours rempli d'un agent de rinçage.

La température de l'eau est-elle trop basse? Au besoin, augmenter la température de réglage du chauffe-eau pour que l'eau chaude introduite dans le lave-vaisselle soit à 120°F (49°C). Voir la section "Conseils d'efficacité pour le lave-vaisselle".

A-t-on utilisé la bonne quantité de détergent frais? Utiliser seulement les détergents recommandés pour lave-vaisselle. Voir la section "Distributeur de détergent". Ne jamais employer moins d'une cuillerée à soupe (15 g) par charge. Pour qu'il soit efficace, il faut que le détergent soit frais. Remiser le détergent dans un endroit frais et sec. Une vaisselle très sale et/ou une eau dure nécessitent généralement un supplément de détergent.

La pression d'eau du domicile est-elle suffisamment élevée pour un remplissage convenable du lave-vaisselle? La pression d'eau du domicile devrait être de 20 à 120 lb/po<sup>2</sup> (138 à 828 kPa). Si la pression est insuffisante, il peut être nécessaire d'installer une pompe de surpression.

**REMARQUE :** Pour éliminer les taches et films sur la vaisselle, essayer un rinçage avec du vinaigre blanc. Cette méthode ne devrait être utilisée qu'occasionnellement. Le vinaigre est un acide et son utilisation trop fréquente pourrait endommager le lave-vaisselle.

1. Laver et rincer la vaisselle. Utiliser le séchage à l'air ou une option de séchage économique. Enlever tous les couverts ou articles métalliques.
2. Ajouter 2 tasses (500 mL) de vinaigre blanc dans une tasse à mesurer lavable au lave-vaisselle et la placer dans le panier inférieur.
3. Faire exécuter au lave-vaisselle un programme de lavage complet et un séchage à l'air ou une option de séchage économique. Ne pas utiliser de détergent. Le vinaigre se mélangera à l'eau de lavage.

■ **Film de silice ou attaque (le film de silice est un dépôt blanc irisé; l'attaque produit l'apparence d'un film translucide)**

Il y a parfois une réaction chimique de l'eau avec certains types de verres. Ceci est habituellement imputable à certaines combinaisons d'eau douce ou adoucie, solution de lavage alcaline, rinçage insuffisant, chargement excessif du lave-vaisselle, et la chaleur de séchage. Il peut être nécessaire de laver manuellement ces articles pour éliminer complètement le problème.

Pour ralentir ce processus, utiliser la quantité minimale de détergent, mais pas moins d'une cuillerée à soupe (15 g) par charge. Utiliser un agent de rinçage liquide, et ne pas trop charger le lave-vaisselle pour permettre un rinçage à fond. Il n'est pas possible d'éliminer le film de silice ou l'effet de l'attaque chimique qui demeurent en permanence. Ne pas utiliser un séchage avec chaleur.

■ **Taches blanches sur les ustensiles de cuisson à revêtement antiadhésif**

Le détergent du lave-vaisselle a-t-il éliminé la patine? Générer une nouvelle patine après le lavage au lave-vaisselle.

■ **Taches marron sur la vaisselle et les surfaces internes du lave-vaisselle**

L'eau comporte-t-elle une concentration de fer élevée? Laver de nouveau la vaisselle après avoir versé 1 à 3 cuillerées (5 à 15 mL) à thé de cristaux d'acide citrique dans la section fermée du distributeur de détergent. Ne pas utiliser de détergent. Exécuter ensuite un programme de lavage Normal avec détergent. Si ce traitement est nécessaire plus fréquemment qu'à intervalles de deux mois, on recommande l'installation d'un dispositif d'élimination du fer.

■ **Marques noires ou grises sur la vaisselle**

Des articles d'aluminium frottent-ils contre la vaisselle durant le lavage? Les articles d'aluminium jetables peuvent se détériorer dans le lave-vaisselle et causer des marques. Laver ces articles à la main. Pour éliminer les marques d'aluminium, employer un produit de nettoyage moyennement abrasif.

■ **Taches orange sur les articles de plastique ou les surfaces internes du lave-vaisselle**

Place-t-on dans le lave-vaisselle de la vaisselle sur laquelle il y a une quantité considérable de résidus alimentaires à base de tomates? Les taches peuvent se dissiper graduellement à la longue. L'utilisation fréquente du séchage avec chauffage ralentira le processus de dissipation des taches. Les taches n'affectent pas la performance du lave-vaisselle. Pour réduire le risque de formation de taches, utiliser régulièrement un programme de rinçage et un séchage à l'air ou une option de séchage économique.

---

**Vaisselle pas complètement sèche**

---

■ **La vaisselle n'est pas sèche**

Le lave-vaisselle a-t-il été chargé de manière à permettre un drainage adéquat de l'eau? Ne pas charger excessivement. Voir la section "Chargement du lave-vaisselle". Utiliser un agent de rinçage liquide pour accélérer le séchage.

Les articles de plastique sont-ils humides? Il est souvent nécessaire de sécher les articles de plastique avec un linge à vaisselle.

Le distributeur d'agent de rinçage est-il vide? Voir la section "Distributeur d'agent de rinçage".

A-t-on utilisé un séchage à l'air ou une option de séchage économique? Utiliser une option de séchage avec chauffage pour une vaisselle plus sèche.

---

**Vaisselle endommagée au cours d'un programme**

---

■ **Écaillage de la vaisselle**

A-t-on chargé le lave-vaisselle correctement? Charger la vaisselle et les verres de telle manière qu'ils soient stables et qu'ils ne s'entrechoquent pas lors du lavage. Minimiser l'écaillage en déplaçant lentement les paniers.

**REMARQUE :** Les antiquités, le cristal très mince et certains types de porcelaine et de verre peuvent être trop délicats pour le lavage automatique. Laver à la main.

## MODULE DU FILTRE

Les pièces du système de lavage couvertes par votre garantie sont indiquées ci-dessous.

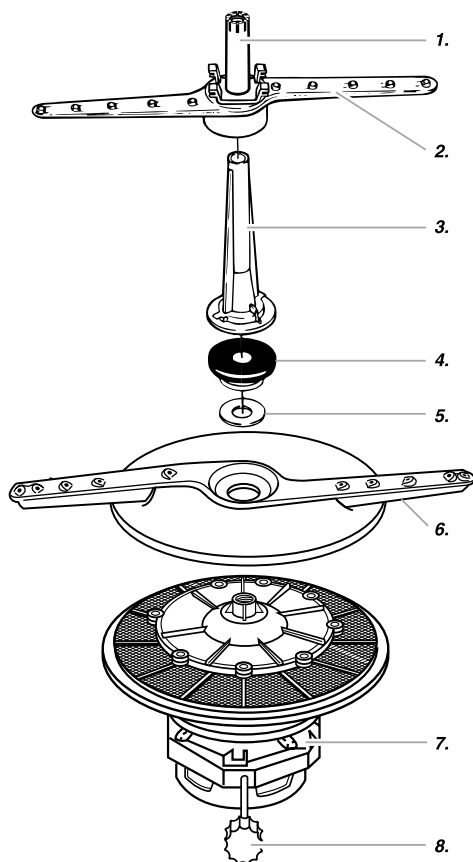

1. Tour de lavage du troisième niveau
2. Bras d'aspersion supérieur
3. Tourelle d'aspersion
4. Bouchon du jet
5. Rondelle
6. Bras d'aspersion inférieur
7. Module du filtre et moteur
8. Isolant accordé

## ASSISTANCE OU SERVICE

Avant de téléphoner pour assistance ou service, veuillez vérifier la section "Dépannage". Cette vérification peut vous faire économiser le coût d'une visite de réparation. Si vous avez encore besoin d'aide, suivre les instructions ci-dessous.

Lors d'un appel, veuillez connaître la date d'achat et les numéros au complet de modèle et de série de votre appareil. Ces renseignements nous aideront à mieux répondre à votre demande.

### Si vous avez besoin de pièces de rechange

Si vous avez besoin de commander des pièces de rechange, nous vous recommandons d'utiliser seulement des pièces de rechange spécifiées d'origine. Ces pièces de rechange spécifiées par l'usine conviendront et fonctionneront bien parce qu'elles sont fabriquées selon les mêmes spécifications précises utilisées pour construire chaque nouvel appareil ménager INGLIS®.

Pour localiser des pièces d'origine dans votre région, téléphoner à notre Centre d'interaction avec la clientèle ou au Centre de service désigné le plus proche.

Téléphoner sans frais au Centre d'interaction avec la clientèle de Whirlpool Canada au : **1-800-461-5681** entre 8 h 30 et 17 h 30 (HNE).

### Nos consultants fournissent l'assistance pour :

- Les caractéristiques et spécifications de notre gamme complète d'appareils électroménagers.
- Les références aux concessionnaires locaux.

### Pour service

Composer le **1-800-807-6777**. Les techniciens de service désignés par Whirlpool Canada sont formés pour remplir la garantie des produits et fournir un service après la garantie, partout au Canada.

### Pour plus d'assistance

Si vous avez besoin de plus d'assistance, vous pouvez écrire à Whirlpool Canada en soumettant toute question ou problème à :

Customer Interaction Center  
Whirlpool Canada  
1901 Minnesota Court  
Mississauga, Ontario L5N 3A7

Dans votre correspondance, veuillez indiquer un numéro de téléphone où l'on peut vous joindre dans la journée.

## Accessoires

Pour commander des accessoires, composer le **1-800-807-6777** et demander le numéro de pièce approprié ou contacter votre marchand Inglis autorisé.

# GARANTIE DU LAVE-VAISSELLE INGLIS®

## GARANTIE COMPLÈTE DE UN AN

Pendant un an, à compter de la date d'achat, lorsque le lave-vaisselle est utilisé et entretenu conformément aux instructions fournies avec le produit, Inglis Limitée paiera pour les pièces de rechange et la main-d'oeuvre pour la correction des vices de matériaux ou de fabrication. Les réparations doivent être effectuées par un établissement de service désigné par Inglis Limitée.

## GARANTIE COMPLÈTE DE VINGT ANS DE LA CUVE ET DE LA SURFACE INTÉRIEURE DE LA PORTE

Pour une période de vingt ans à compter de la date d'achat, lorsque le lave-vaisselle est utilisé et entretenu conformément aux instructions fournies avec le produit, Inglis Limitée paiera pour les pièces de rechange et la main-d'oeuvre pour la cuve ou la surface intérieure de la porte si cette cuve ou surface intérieure de la porte comporte une fuite d'eau attribuable à des vices de matériaux ou de fabrication. Les réparations doivent être effectuées par un établissement de service désigné par Inglis Limitée.

### Inglis Limitée ne paiera pas pour :

1. Les visites d'un dépanneur pour rectifier l'installation du lave-vaisselle, donner des instructions concernant l'utilisation du lave-vaisselle, remplacer les fusibles ou rectifier l'installation électrique ou de plomberie du domicile.
2. Les réparations lorsque le lave-vaisselle est utilisé à des fins autres que normales dans un domicile unifamilial.
3. Les dommages imputables à : accident, modification, mésusage, abus, incendie, inondation, actes de Dieu, installation fautive, installation non conforme aux codes locaux d'électricité et de plomberie ou utilisation d'un produit non approuvé par Inglis Limitée.
4. Tous les frais de main-d'oeuvre durant la période de garantie limitée.
5. Les pièces de rechange ou les frais de main-d'oeuvre pour les appareils utilisés en dehors du Canada.
6. La prise en charge et la livraison de l'appareil chez l'utilisateur. Ce produit est conçu pour être réparé à domicile.
7. Les réparations de pièces ou systèmes imputables à des modifications non autorisées effectuées sur l'appareil.
8. Les frais de voyage ou de transport pour les clients qui habitent dans des régions éloignées.

### INGLIS LIMITÉE N'ASSUME AUCUNE RESPONSABILITÉ POUR LES DOMMAGES FORTUITS OU INDIRECTS.

Certaines provinces ne permettent pas l'exclusion ou la limitation des dommages fortuits ou indirects; aussi, cette exclusion ou limitation peut ne pas vous être applicable. Cette garantie vous confère des droits juridiques spécifiques et vous pouvez également jouir d'autres droits qui peuvent varier d'une province à l'autre.

### À l'extérieur du Canada, cette garantie ne s'applique pas. Contacter votre marchand Inglis autorisé pour déterminer si une autre garantie s'applique.

Si vous avez besoin de service, consulter d'abord la section "Dépannage." Une autre aide peut être trouvée en vérifiant la section "Assistance our service" ou téléphoner à Inglis Limitée en composant le **1-800-807-6777**.

5/01

**Conserver ce manuel et la facture d'achat ensemble en lieu sûr pour consultation ultérieure. Pour le service sous garantie, vous devez présenter un document prouvant la date d'achat ou d'installation.**

Inscrivez les renseignements suivants à propos de votre lave-vaisselle pour mieux obtenir assistance ou service en cas de besoin. Vous devez connaître le numéro de modèle et le numéro de série complets. Cette information est indiquée sur la plaque signalétique dont l'emplacement sur votre appareil est indiqué à la section "Pièces et caractéristiques."

Nom du marchand \_\_\_\_\_

Adresse \_\_\_\_\_

Numéro de téléphone \_\_\_\_\_

Numéro de modèle \_\_\_\_\_

Numéro de série \_\_\_\_\_

Date d'achat \_\_\_\_\_