



REFRIGERADOR DOS PUERTAS AUTOMÁTICO

Manual de Uso Y Cuidado

Contenido.....2

Este manual contiene información útil, léalo detenidamente

www.whirlpool.vto.com

ÍNDICE

APLICA SÓLO EN MÉXICO	2
SEGURIDAD DEL REFRIGERADOR	3
CÓMO INSTALAR SU REFRIGERADOR	4
Cómo desempacar su refrigerador.....	4
Requerimientos de espacio	5
Requisitos eléctricos	5
Conexión del refrigerador al suministro de agua	6
Rejilla de la base	7
Puertas del refrigerador: Cómo quitarlas, cambiarles el sentido de apertura (opcional) y volver a ponerlas en su lugar...8	
Cierre y Alineamiento de la Puerta.....	10
Cómo interpretar los sonidos provenientes de su refrigerador	10
CÓMO USAR SU REFRIGERADOR	11
Cómo asegurar la debida circulación de aire.....	11
Ajuste de controles	11
Cómo regular los ajustes de control.....	12
CARACTERÍSTICAS DEL REFRIGERADOR	12
Estantes del refrigerador.....	12
Estante lateral regulable.....	13
Cajón para la Carne y Tapa	13
Cajón refrigerado para la Carne.....	14
Compartimiento para verduras y tapa.....	14
Control de humedad del compartimiento para verduras	14
Compartimiento para huevos o alimentos	15
Portavinos o portabotellas/latas	15
CARACTERÍSTICAS DEL CONGELADOR	15
Fábrica de hielo.....	15
Estante del congelador	16
Estante regulable de anchura media del congelador	16
Base amovible del congelador	17
CARACTERÍSTICAS DE LA PUERTA	17
Rieles de la puerta.....	17
Recipientes de la puerta	17
Portalatas	17
Compartimiento regulable para alimentos y bandeja	17
Estante abatible de la puerta	18
CUIDADO DE SU REFRIGERADOR	18
Limpieza de su refrigerador	18
Cómo cambiar las bombillas	19
Cortes de corriente	19
Cuidado durante las vacaciones y mudanzas.....	19
LOCALIZACIÓN Y REPARACIÓN DE AVERÍAS	20
ASISTENCIA O SERVICIO	23
PÓLIZA DE GARANTÍA	24

APLICA SÓLO EN MÉXICO

IMPORTADO POR

Comercial Acros Whirlpool, S.A. de C.V.
Ave. San Nicolás 2121 Nte.
Col. 1o. de Mayo
Monterrey, N.L. México
Tel. 329-22-00

FABRICADO POR

Whirlpool Corporation
Benton Harbor, Michigan
E.U.A.

AVISO IMPORTANTE

Estimado Cliente: Para que la conexión de su aparato se efectúe a la mayor brevedad y sin contratiempos, le recomendamos tener ilstos los requisitos que se indican en la siguiente tabla, según su refrigerador.

REQUERIMIENTOS	REFRIGERADORES	REFRIGERADORES CON FÁBRICA DE HIELO
DE ENERGÍA ELÉCTRICA		
Voltaje de 127 Volts con fusible de 15 Amperes	•	•
Contacto de 3 polos	•	•
Circuito individual para el aparato	•	•
Regulador de voltaje	•	•
DE AGUA		
Toma de agua fría		•
PARA INSTALACIÓN DE AGUA		
Unión "T" de ½" a ¼" (1,27 cm a 0,635 cm)		•
Tubo de cobre de ¼" (0,635 cm) en espiral (según distancia)		•
FILTRO DE AGUA WHIRLPOOL		•
3 tuercas campana de ¼" (0,635 cm)		•

NOTA: La conexión de su aparato por el Centro de Servicio no incluye instalación de fontanería, albañilería cableado eléctrico.

CARACTERÍSTICAS ELÉCTRICAS NOMINALES

Corriente nominal: 8,5 A

Frecuencia nominal: 60 Hz

Tension nominal: 127 V~

ESTE MANUAL DE USO Y MANEJO APLICA PARA LOS SIGUIENTES MODELOS:

WHIRLPOOL: 7ET21PK

SEGURIDAD DEL REFRIGERADOR

Su seguridad y la seguridad de los demás es muy importante.

Hemos incluido muchos mensajes importantes de seguridad en este manual y en su electrodoméstico. Lea y obedezca siempre todos los mensajes de seguridad.



Este es el símbolo de advertencia de seguridad.

Este símbolo le llama la atención sobre peligros potenciales que pueden ocasionar la muerte o una lesión a usted y a los demás.

Todos los mensajes de seguridad irán a continuación del símbolo de advertencia de seguridad y de la palabra "PELIGRO" o "ADVERTENCIA". Estas palabras significan:

! PELIGRO

Si no sigue las instrucciones de inmediato, usted puede morir o sufrir una lesión grave.

! ADVERTENCIA

Si no sigue las instrucciones, usted puede morir o sufrir una lesión grave.

Todos los mensajes de seguridad le dirán el peligro potencial, le dirán cómo reducir las posibilidades de sufrir una lesión y lo que puede suceder si no se siguen las instrucciones.

INSTRUCCIONES IMPORTANTES DE SEGURIDAD

ADVERTENCIA: Para reducir el riesgo de incendio, choque eléctrico, o lesiones personales al usar su refrigerador siga estas precauciones básicas:

- No quite la terminal de conexión a tierra.
- No use un cable eléctrico de extensión.
- Desconecte el suministro de energía antes de darle servicio.
- Vuelva a colocar todos los paneles antes de ponerlo a funcionar.
- Remueva las puertas de su refrigerador viejo.
- Use un limpiador no inflamable.
- Mantenga los materiales y vapores inflamables, tales como gasolina, alejados del refrigerador.
- Use dos o más personas par mover e instalar el refrigerador.
- Desconecte el suministro de energía antes de instalar la fábrica de hielo (en aquellos modelos que incluyen el juego de instalación de la fábrica de hielo).
- Use un vaso resistente para recibir hielo o agua del despachador (en algunos modelos).

GUARDE ESTAS INSTRUCCIONES

Cómo deshacerse de su refrigerador viejo

! ADVERTENCIA

Peligro de Asfixia

Remueva las puertas de su refrigerador viejo.

No seguir esta instrucción puede ocasionar la muerte o daño al cerebro.

Antes de tirar su refrigerador viejo o congelador:

- Saque las puertas.
- Deje los estantes en su lugar así los niños no pueden meterse adentro con facilidad.

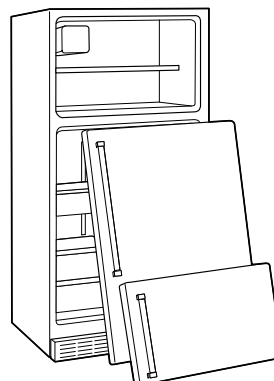

IMPORTANTE: El atrapamiento y asfixia de niños no es un problema del pasado. Los refrigeradores tirados y abandonados son un peligro...aún si van a quedar ahí "por unos pocos días". Si Ud. está por deshacerse de su refrigerador viejo, por favor siga las instrucciones que se dan a continuación para prevenir accidentes.

CÓMO INSTALAR SU REFRIGERADOR

Cómo desempacar su refrigerador

⚠ ADVERTENCIA

Peligro de Peso Excesivo

Use dos o más personas para mover e instalar el refrigerador.

No seguir esta instrucción puede ocasionar una lesión en la espalda u otro tipo de lesiones.

Quite los estantes de su posición de envío (los estantes son enviados boca abajo):

IMPORTANTE: No limpie los estantes de vidrio con agua caliente mientras estén fríos. Los estantes pueden romperse si se exponen a cambios bruscos de temperatura o impacto, como sería un golpe brusco. Para su protección se ha diseñado vidrio templado para hacerse añicos. Esto es normal.

NOTA: Los estantes de vidrio son muy pesados. Tenga mucho cuidado al sacarlos para evitar que se dañen al caer.

1. Tome el frente del estante superior con una mano y use la otra mano para quitar el material de empaque de la superficie del estante.
2. Baje el frente del estante superior hasta que los ganchos del estante puedan desprenderse de los soportes de los estantes y jale el estante hacia adelante.
3. Dé vuelta el estante e inserte los ganchos traseros del estante en los soportes del mismo. Levante el frente del estante hasta que los ganchos calcen en los soportes del estante.
4. Incline el frente del estante y cerciórese de que esté fijo en su lugar.

Cómo quitar los materiales de empaque

- Quite las cintas adhesivas y todas las etiquetas de su refrigerador antes de usarlo (excepto la etiqueta con el número del modelo y de la serie).

Para eliminar todos los residuos de cinta o goma, frote bien el área con su dedo pulgar. Los residuos de cinta o goma también se pueden sacar frotando con sus dedos un poco de detergente líquido para vajillas encima del adhesivo. Limpie con agua tibia y seque.

- No use instrumentos filosos, alcohol para fricciones, líquidos inflamables, o productos de limpieza abrasivos para quitar la cinta adhesiva o goma. Estos productos pueden dañar la superficie de su refrigerador. Para obtener más información, vea la sección "Seguridad del refrigerador."
- En algunos modelos, los estantes, recipientes, rieles para los estantes de las puertas y otras partes pueden estar en el paquete de Feature Pak. Siga las instrucciones contenidas en el paquete para lograr un ensamblaje adecuado.

IMPORTANTE:

- Dependiendo del modelo, no quite ninguna etiqueta con instrucciones permanentes que estén dentro de su refrigerador o la Ficha técnica que está agarrada a la parte posterior de la rejilla de la base.
- Dependiendo del modelo, no quite la pieza de espuma de poliestireno, que está ubicada detrás del panel de controles en el techo del refrigerador. Esta pieza es parte del refrigerador y no es material de empaque. Si se quita dicha pieza, el hielo del congelador puede bajar y formar carámbanos.

Cómo mover su refrigerador:

Su refrigerador es muy pesado. Cuando mueva su refrigerador para limpiarlo o darle servicio, proteja el piso. Al mover el refrigerador, siempre tire directamente hacia afuera. No menee el refrigerador de lado a lado ni lo haga "caminar" cuando lo trate de mover ya que podría dañar el piso.

Cómo limpiar su refrigerador antes de usarlo

Una vez que usted haya quitado todos los materiales de empaque, limpie el interior de su refrigerador antes de usarlo. Vea las instrucciones de limpieza en la sección "Cuidado de su refrigerador".

Información importante para saber acerca de los estantes y tapas de vidrio:

No limpie los estantes y tapas de vidrio con agua caliente mientras están fríos. Los estantes y tapas pueden romperse si se exponen a cambios bruscos de temperatura o impacto, como sería un golpe brusco. Para su protección, el vidrio templado se ha diseñado para hacerse añicos. Esto es normal. Los estantes y tapas de vidrio son muy pesados. Tenga mucho cuidado al sacarlos para evitar que se dañen al caer.

Requerimientos de espacio

⚠️ ADVERTENCIA



Peligro de Explosión

Mantenga los materiales y vapores inflamables, tales como gasolina, alejados del refrigerador.

No seguir esta instrucción puede ocasionar la muerte, explosión, o incendio.

- Para asegurar la adecuada ventilación para su refrigerador, deje un espacio de .5 pulg (1.25 cm) a cada lado y por encima.

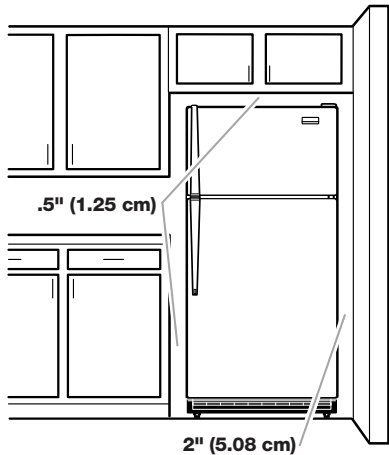

- Si su refrigerador tiene fábrica de hielo, asegúrese que hay espacio adicional atrás para la conexión de la línea de agua. El refrigerador se puede poner contra la pared de atrás si no tiene fábrica de hielo.
- Si Ud. instala el refrigerador en una pared fija, deje como mínimo 2 pulg (5.08 cm) a cada lado (dependiendo del modelo) para permitir que la puerta abra bien.

NOTA: No instale el refrigerador cerca de un horno, radiador, u otra fuente de calor, ni en un lugar donde la temperatura puede ser menor de 55°F (13°C).

Requisitos eléctricos

⚠️ ADVERTENCIA



Peligro de Choque Eléctrico

Conecte este aparato con conexión a tierra.

No use extensiones eléctricas.

No seguir estas instrucciones puede ocasionar la muerte, incendio o choque eléctrico.

Antes de mover el refrigerador a su posición definitiva, es importante asegurarse que Ud. tiene la conexión eléctrica adecuada:

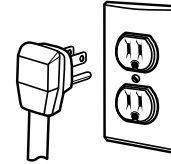

Método de conexión a tierra recomendado

Se requiere una fuente de energía eléctrica de 127 Voltios, 60 Hz., CA solamente y con fusibles de 15 ó 20 amperios, debidamente conectado a tierra. Se recomienda que se use un circuito separado exclusivo para su refrigerador. Use un tomacorriente que no se puede apagar con un interruptor. No use cable de extensión.

NOTA: Antes de realizar cualquier tipo de instalación, limpieza o de quitar un bombilla de luz, ponga el Control del Termostato (o el control del Refrigerador dependiendo del modelo) en la posición OFF (Apagado) y luego desconecte el refrigerador de la fuente de energía. Cuando Ud. ha terminado, reconecte el refrigerador a la fuente de energía eléctrica y vuelva a poner el Control del Termostato (o Control del Refrigerador) en la posición deseada.

Conexión del refrigerador al suministro de agua

Lea todas las instrucciones con cuidado antes de comenzar.

IMPORTANTE:

- Si usa el refrigerador antes de instalar la conexión del agua, ponga la fábrica de hielo en la posición OFF para evitar que funcione sin agua.
- Todas las instalaciones deben hacerse de acuerdo a los requerimientos locales de plomería.
- Use tuberías de cobre y revise si hay fugas.
- Instale tubería de cobre sólo en áreas donde la temperatura va a permanecer por encima del punto de congelación.
- Su fábrica de hielo puede necesitar hasta 24 horas para empezar a producir hielo.

Herramientas requeridas:

- Destornillador estándar
- Llaves de boca de $\frac{7}{16}$ pulg y $\frac{1}{2}$ pulg o dos llaves ajustables
- Llave para tuercas de $\frac{1}{4}$ de pulg
- Broca de barrena de $\frac{1}{4}$ de pulg
- Taladro manual o eléctrico (debidamente conectado a tierra)

NOTA: El distribuidor de su refrigerador tiene un juego con una válvula de cierre tipo montura de $\frac{1}{4}$ de pulg (6.35 mm) una unión y tubería de cobre. Antes de comprar, asegúrese que la válvula tipo montura cumpla con los códigos de plomería de su localidad. No use una válvula perforadora o una válvula de montura de $\frac{3}{16}$ de pulg (4.76 mm) que reduce el flujo de agua y se obstruye con más facilidad.

Suministro de agua fría

La válvula de la fábrica de hielo tiene una arandela de paso que se usa como reguladora de la presión del agua. La fábrica de hielo debe estar conectada a una línea de agua fría con límites de presión de agua de 30 y 120 psi. Si ocurre algún problema, llame a su compañía de servicios públicos.

Conexión a la línea de agua:

1. Desenchufe el refrigerador o desconecte la corriente eléctrica.
2. CIERRE el suministro principal de agua. ABRA la llave de agua más cercana el tiempo suficiente para que la tubería de agua se vacíe totalmente.
3. Busque una tubería vertical de agua FRÍA de $\frac{1}{2}$ pulg a $1\frac{1}{4}$ pulg (12.7 mm a 3.18 cm) cercana al refrigerador.
NOTA: Una tubería horizontal puede servir, pero se debe tomar la siguiente precaución: taladre por el lado de arriba de la tubería, no por debajo. Esto ayudará a mantener el agua alejada del taladro. Esto también evita que se junte sedimento normal en la válvula.
4. Para determinar la longitud de la tubería de cobre que va a necesitar, mida desde la conexión de la parte trasera izquierda del refrigerador hasta la tubería de agua. Agregue 7 pies (2.1 m) para poder mover el refrigerador para limpiarlo. Use tubería de cobre de $\frac{1}{4}$ de pulg (6.35 mm) de diámetro externo. Asegúrese que ambos extremos de la tubería de cobre estén cortados rectos.
5. Usando un taladro conectado a tierra, haga un orificio de $\frac{1}{4}$ de pulg en la tubería de agua fría que Ud. eligió.

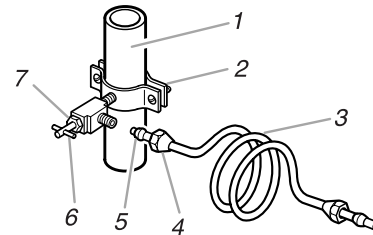

1. Tubería de agua fría
2. Abrazadera para tubería
3. Tubería de cobre
4. Tuerca de compresión
5. Manga de compresión
6. Válvula de cierre
7. Tuerca de presión

6. Ajuste la válvula de cierre a la tubería de agua fría con una abrazadera para tubería. Asegúrese que el extremo de salida esté firmemente insertado en el orificio taladrado de $\frac{1}{4}$ pulg (6.35 mm) adentro en la tubería de agua y que la arandela esté por debajo de la abrazadera para tubería. Ajuste la tuerca de presión. Ajuste los tornillos de la abrazadera para tubería con cuidado y en forma pareja de manera que la arandela provea un cierre hermético. No apriete demasiado porque se puede quebrar la tubería de cobre, especialmente si usa tubería de cobre blando (enrollado). Ahora Ud. está listo para conectar la tubería de cobre.

7. Deslice la manga de compresión y la tuerca de compresión sobre la tubería de cobre como se muestra. Inserte el extremo de la tubería en el extremo de salida hasta donde sea posible. Atornille la tuerca de compresión sobre el extremo de salida con una llave ajustable. No apriete demasiado.
8. Coloque el extremo libre de la tubería dentro de un recipiente o fregadero, y ABRA la llave de agua para lavar la tubería hasta que el agua salga limpia. CIERRE la válvula de paso del agua. Enrolle la tubería de cobre en espiral.

Conexión al refrigerador:

1. Conecte el tubo de cobre a la entrada de la válvula usando una tuerca de compresión y manga de compresión como se muestra. Ajuste la tuerca de compresión. No apriete demasiado. Use la abrazadera para tubería en la parte trasera del refrigerador para afianzar la tubería al refrigerador según se muestra. Esto ayudará a evitar daños a la tubería cuando el refrigerador se empuje contra la pared posterior. Prosiga con el paso 2.
2. **ABRA la llave de paso. Revise si hay fugas.** Ajuste todas las conexiones (incluyendo conexiones a la válvula) o tuercas que tengan fugas.

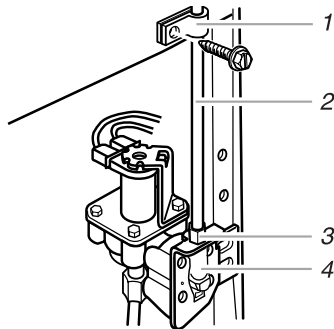

1. Abrazadera para tubería
2. Tubería de cobre
3. Tuerca de compresión
4. Entrada de la válvula

3. La fábrica de hielo está equipada con un filtro de agua incorporado. Si las condiciones del agua local requieren una limpieza periódica o si usa agua de pozo, se debe instalar un segundo filtro de agua en la línea de agua de 1/4 de pulg (6.35 mm). Consiga un filtro de agua del distribuidor de electrodomésticos más cercano a su domicilio. Instale en cualquiera de las conexiones de la tubería.
4. Enchufe el refrigerador o reconecte la corriente eléctrica.

Rejilla de la base

Para quitar la rejilla de la base:

1. Abra la puerta del refrigerador.
 2. Tome la rejilla con las dos manos.
 3. Levante e incline la parte inferior de la rejilla hacia Ud.
- NOTA:** No quite la Ficha Técnica que está detrás de la rejilla.

Para volver a colocar la rejilla de la base:

1. Abra la puerta del refrigerador.
2. Coloque los sujetadores superiores en las aberturas del panel metálico.
3. Deslice la rejilla hacia el refrigerador hasta que se enganche en su lugar.

Puertas del refrigerador: Cómo quitarlas, cambiarles el sentido de apertura (opcional) y volver a ponerlas en su lugar

HERRAMIENTAS NECESARIAS: llave tubular de cabeza hexagonal de 5/16 pulg, destornillador Phillips No. 2, destornillador de cabeza plana, llave ajustable de 5/16 pulg, cuchillo plano para masilla de 2 pulg.

IMPORTANTE: Antes de empezar, gire el control del refrigerador a OFF (apagado), desenchufe el refrigerador o desconecte el suministro de energía. Quite todos los alimentos y cualquier recipiente ajustable o de uso múltiple de las puertas.

Cómo quitar y volver a poner la puerta en su lugar

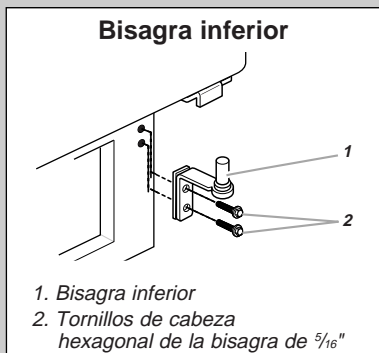
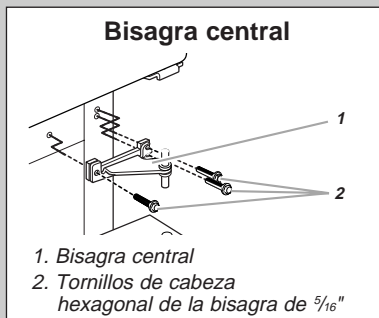
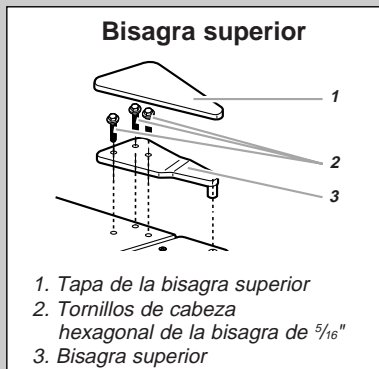
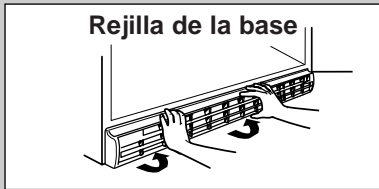

Cambio del sentido de apertura de las puertas (opcional)

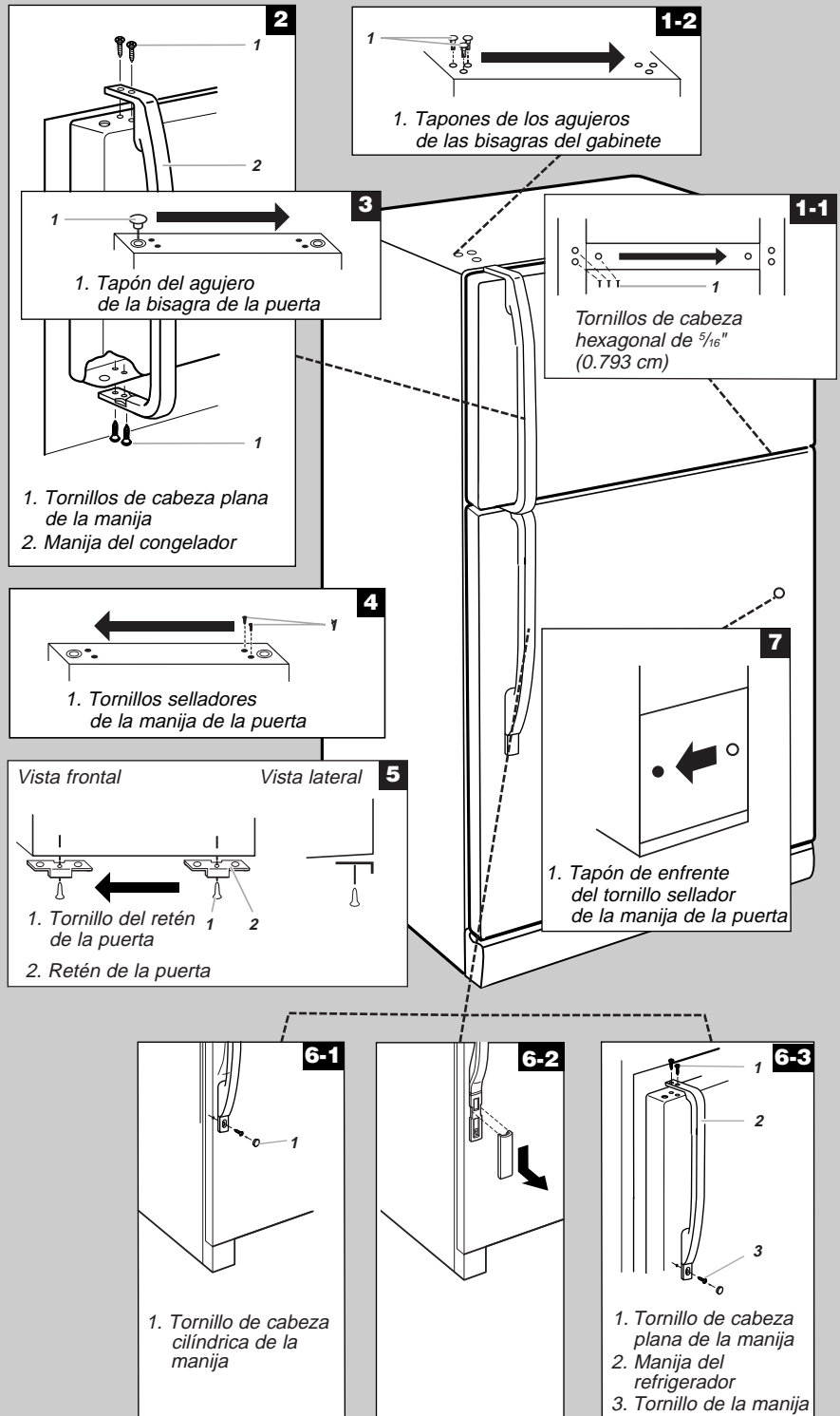

Cómo quitar las puertas y las bisagras

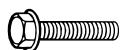

Tornillo de bisagra de cabeza hexagonal de 5/16"

1. Desenchufe el refrigerador o desconecte el suministro de energía.
2. Abra la puerta del refrigerador y quite la rejilla de la base de la parte inferior del refrigerador (vea la ilustración Rejilla de la base).
3. Cierre la puerta del refrigerador y mantenga las dos puertas cerradas hasta que esté listo para levantarlas y quitarlas del gabinete.

NOTA: Mientras quita las bisagras siempre disponga de un soporte adicional para las puertas. No se confíe de los imanes de la puerta para mantener las puertas en su sitio en tanto que está trabajando.

4. Quite los componentes de la bisagra superior como se muestra en la ilustración Bisagra superior.
5. Levante y quite la puerta del congelador del gabinete.
6. Quite los componentes de la bisagra central como se muestra en la ilustración de la Bisagra central.
7. Levante y quite la puerta del refrigerador del gabinete.
8. Quite los componentes de la bisagra inferior como se muestra en la ilustración Bisagra inferior.

IMPORTANTE: Siga estas instrucciones si desea que las puertas abran en el sentido opuesto. Si no desea cambiar el sentido de apertura de las puertas, vea "Cómo volver a poner la puerta y las bisagras en su lugar".

Cambio del sentido de apertura de las puertas (opcional)



Tornillo del retén de la puerta



Tapón del agujero de la bisagra de la puerta



Tornillo sellador de la manija de la puerta



Tapón del agujero de la bisagra del gabinete



Tornillo de cabeza plana de la manija



Tornillo de cabeza redonda de la manija



Tapón de enfrente del tornillo sellador de la manija de la puerta



Tornillo de cabeza cilíndrica de la manija

Gabinete

1. Quite los tornillos de cabeza hexagonal de 5/16 pulg de la bisagra del lado de la manija y colóquelos del lado opuesto (vea la ilustración 1- 1).
2. Quite los tapones de los agujeros de las bisagras del gabinete y colóquelos en los agujeros de la bisagra del lado opuesto (vea la ilustración 1 - 2).

Puerta del congelador

1. Quite la ensambladura de la manija del congelador como se indica. Conserve juntos todos los componentes (vea la ilustración 2).
2. Quite el tapón del agujero de la bisagra de la puerta. Colóquelo del lado opuesto como se indica (vea la ilustración 3).
3. Quite los tornillos selladores de la manija de la puerta. Colóquelos del lado opuesto de la puerta del congelador como se indica (vea la ilustración 4).
4. Quite el retén de la puerta. Colóquelo del lado opuesto de la puerta del congelador como se indica (vea la ilustración 5).
5. Coloque la manija del congelador del lado opuesto de la puerta del congelador. Instale las manijas en la puerta como se indica (vea ilustración 2).
6. Apriete todos los tornillos. Ponga la puerta a un lado hasta que las bisagras y la puerta del compartimiento de refrigeración estén en su sitio.

Puerta del refrigerador

1. Quite el adorno inferior de la manija del refrigerador. Para el **Estilo 1**, quite el tornillo de la parte inferior de la puerta (vea la ilustración 6-1). Para el **Estilo 2**, deslice hacia abajo el adorno como se ilustra (vea la ilustración 6-2).
2. Quite la ensambladura de la manija del refrigerador como se indica. Mantenga todos los componentes juntos (vea la ilustración 6-3).
3. Quite el tapón del agujero de la bisagra de la puerta del refrigerador. Colóquelo en el agujero de la bisagra del lado opuesto como se indica (vea la ilustración 3).
4. Quite los tornillos selladores de la manija de la puerta. Colóquelos del lado opuesto de la puerta del refrigerador como se indica (vea la ilustración 4).
5. Quite el tapón de enfrente del tornillo sellador de la manija de la puerta. Colóquelo del lado opuesto de la puerta del refrigerador como se indica (vea la ilustración 7).
6. Quite el retén de la puerta. Colóquelo del lado opuesto de la puerta del refrigerador como se indica (vea la ilustración 5).
7. Coloque la manija del refrigerador del lado opuesto de la puerta del refrigerador como se indica (vea la ilustración 6-3). Antes de atornillar el tornillo inferior, atornille los dos tornillos superiores en la manija, y alinee la parte inferior de la manija.
8. Alinee el adorno inferior de la manija del refrigerador. Para el **Estilo 1**, vuelva a poner en su lugar el tornillo de la parte inferior de la puerta (vea la ilustración 6-1). Para el **Estilo 2**, deslice el adorno en su sitio (vea la ilustración 6-2).
9. Apriete todos los tornillos. Ponga la puerta del refrigerador a un lado hasta que se haya instalado la bisagra inferior en el producto.

Cómo volver a poner la puerta y las bisagras en su lugar

NOTA: Si el sentido de apertura de la puerta se cambia, la imagen de la puerta pudiera quedar invertida.

1. Vuelva a poner los componentes de la bisagra inferior en su sitio como se indica. Apriete los tornillos.
2. Vuelva a poner en su lugar la puerta del refrigerador.
NOTA: Mientras quita las bisagras siempre disponga de un soporte adicional para las puertas. No se confíe de los imanes de la puerta para mantener las puertas en su sitio en tanto que está trabajando.
3. Arme los componentes de la bisagra central como se indica y atornille todos los tornillos (vea la ilustración Bisagra central).
4. Vuelva a poner en su lugar la puerta del congelador.

- Arme los componentes de la bisagra superior como se indica (vea la ilustración Bisagra superior). No atornille completamente los tornillos.
- Alinee las puertas de tal manera que la parte inferior de la puerta del congelador esté alineada uniformemente con la parte superior de la puerta del refrigerador. Apriete todos los tornillos.

Pasos finales

- Revise todos los agujeros para cerciorarse que los tapones de los agujeros y los tornillos estén en su lugar. Vuelva a colocar en su lugar la tapa de la bisagra superior (vea la ilustración Bisagra superior).
- Coloque en su lugar la rejilla de la base (vea ilustración Rejilla de la base).
- Enchufe el refrigerador o reconecte el suministro de energía.
- Restaure los controles (vea la sección "Ajuste de controles").
- Regrese todas las partes amovibles a las puertas y la comida al producto.

Cierre y Alineamiento de la Puerta

Cierre de la Puerta

Su refrigerador tiene dos rodillos frontales regulables – uno a la derecha y otro a la izquierda. Si su refrigerador parece inestable o usted quiere que las puertas se cierren con mayor facilidad, ajuste la inclinación del refrigerador usando las instrucciones siguientes:

- Conecte este aparato con conexión a tierra.
- Acomode el refrigerador hasta su posición final.
- Quite la rejilla de la base (vea "Rejilla de la Base" mencionada previamente en esta sección). Los dos tornillos reguladores son parte de las piezas de montaje del rodillo frontal, que están en la base del refrigerador a cada lado.
- Use un destornillador para ajustar los tornillos reguladores. Gire el tornillo regulador hacia la derecha para levantar ese lado del refrigerador o gire el tornillo regulador hacia la izquierda para bajar ese lado. Puede precisar darle varias vueltas a los tornillos reguladores para ajustar la inclinación del refrigerador.

NOTA: Para simplificar el ajuste de los tornillos, haga que alguien empuje la parte superior del refrigerador, lo cual quita el peso de los tornillos reguladores y los rodillos.

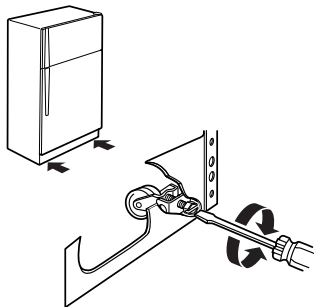

- Abra ambas puertas nuevamente y verifique para asegurarse que se cierran con la facilidad que usted desea. De lo contrario, incline el refrigerador ligeramente más hacia la parte posterior, girando ambos tornillos reguladores hacia la derecha. Puede tomar varias vueltas más, y usted deberá girar ambos tornillos reguladores la misma cantidad de veces.
- Vuelva a colocar la rejilla de la base.

Alineamiento de la Puerta

Si el espacio entre sus puertas parece desigual, puede ajustarlo usando las instrucciones siguientes:

- Quite la cubierta de la bisagra superior.
- Afloje los tornillos de la bisagra superior usando una llave inglesa o de boca tubular de 5/16".
- Ponga una persona para sostener la puerta en su lugar o coloque entre las puertas algo que mantenga el espacio mientras usted ajusta los tornillos de la bisagra superior.
- Vuelva a colocar la cubierta de la bisagra superior.

Cómo interpretar los sonidos provenientes de su refrigerador

Su nuevo refrigerador puede hacer ruidos que su viejo refrigerador no hacía. Como estos sonidos son nuevos para Ud., puede ser que se preocupe. La mayoría de los sonidos nuevos son normales. Superficies duras, como el piso, paredes y gabinetes, pueden hacer que los sonidos parezcan más fuertes de lo que son en realidad. A continuación se describen los tipos de sonidos y qué puede causarlos.

- Si su producto está equipado con fábrica de hielo, Ud. escuchará un zumbido cuando la válvula de agua se abre para llenar la fábrica de hielo en cada ciclo.
- El reloj del descongelador hace un chasquido cuando el ciclo comienza y termina. También, el Control del termostato (o el Control del refrigerador, dependiendo de su modelo) hará el mismo sonido al principio y al final del ciclo.
- Las vibraciones pueden producirse por el flujo de líquido refrigerante, tubería de agua o artículos guardados arriba del refrigerador.
- Su refrigerador está diseñado para funcionar con más eficiencia para conservar sus alimentos a la temperatura deseada. El compresor de alta eficiencia puede causar que su nuevo refrigerador funcione por periodos de tiempo más largos que su refrigerador viejo y Ud. puede escuchar un sonido pulsante o agudo.
- El agua que gotea en el calentador del descongelador durante el ciclo de descongelación puede causar chisporroteos.
- Puede ser que Ud. escuche el motor del ventilador del evaporador circulando el aire a través del refrigerador y el congelador.
- Al final de cada ciclo, Ud. puede escuchar un gorgoteo debido al flujo de líquido refrigerante en su refrigerador.
- La contracción y expansión de las paredes internas pueden causar un ligero estallido.
- Ud. puede escuchar aire forzado por el ventilador del condensador sobre el condensador.
- Ud. puede escuchar agua corriendo hacia la bandeja colectora durante el ciclo de descongelación.

CÓMO USAR SU REFRIGERADOR

Cómo asegurar la debida circulación de aire

A fin de asegurar las temperaturas correctas, Ud. debe permitir que el aire fluya entre el refrigerador y el congelador. Como se muestra en la ilustración, el aire frío entra por la base del congelador y va hacia arriba. La mayor parte del aire fluye a través de las rendijas de ventilación del congelador y recircula por debajo del piso del congelador. El resto del aire entra a la sección del refrigerador a través de las rendijas de ventilación de la parte superior.

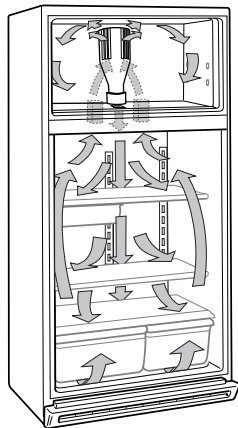

No bloquee estas rendijas de ventilación con paquetes de alimentos. Si las rendijas están bloqueadas, el flujo de aire será impedido y puede haber problemas con la temperatura y la humedad.

IMPORTANTE: Debido a que el aire circula entre ambas secciones, cualquier olor que se forme en una sección pasará a la otra. Limpie bien ambas secciones para eliminar olores. Para evitar la transferencia de olores y la deshidratación de los alimentos, envuelva o tape bien los alimentos.

Ajuste de controles

Para su conveniencia, los controles del refrigerador vienen programados desde la fábrica. Los controles para el refrigerador y el congelador están ubicados en la parte superior de la sección del refrigerador.

Al instalar su refrigerador por primera vez, cerciúrese de que el(los) control(es) aún estén programados. El(los) control(es) deberán estar en los "ajustes medios" como se ilustra para cada tipo de control.

Ajuste medio "3"

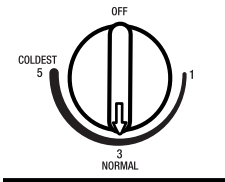

Ajuste medio "3"

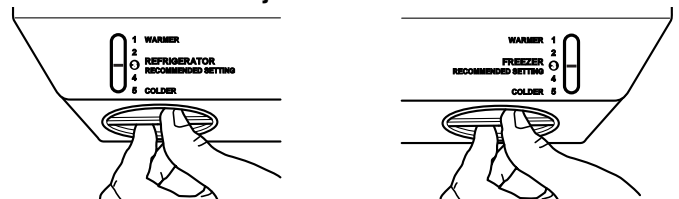

Ajuste medio "4"

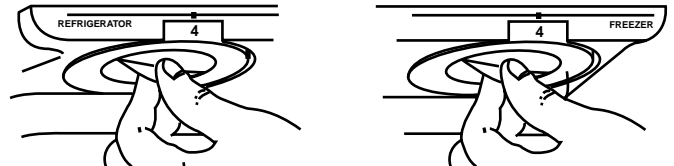

NOTA: Para apagar su refrigerador, gire el control del refrigerador hacia la palabra Apagado (OFF) o hasta que aparezca la palabra OFF, tal como se ilustra a continuación. El electrodoméstico no se enfriará mientras el control del refrigerador esté en OFF.

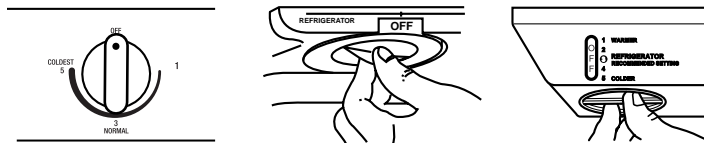

Deje que su refrigerador se enfríe por completo antes de agregar alimentos. Es mejor esperar 24 horas antes de poner alimentos en el refrigerador.

IMPORTANTE: Si agrega alimentos antes de que el refrigerador se haya enfriado por completo, sus alimentos podrían echarse a perder. **Girar el(los) Control(es) del Refrigerador o Congelador a un ajuste más alto (más frío) que el recomendado no enfriará los compartimientos con mayor rapidez.**

En modelos dotados de dos controles, el Control del congelador funciona como un orientador de la corriente de aire. El ajuste "1" dirigirá una mayor cantidad del aire frío hacia la sección del refrigerador, mientras que el ajuste "5" (ó "7", dependiendo del modelo) dirigirá una mayor parte del aire frío hacia la sección del congelador. El aire frío circula desde el compartimiento del congelador a través del orificio de **ventilación superior** hacia la sección de alimentos frescos (vea el diagrama en la sección de "Cómo asegurar la circulación apropiada del aire"). En modelos dotados de un sólo control, la corriente de aire no precisa ajustes.

Cómo regular los ajustes de control

Deje que el refrigerador se enfríe completamente antes de agregar alimentos. Es mejor esperar 24 horas antes de poner alimentos en el refrigerador. Los "ajustes medios" indicados en la sección previa deben estar correctos para el uso normal de un refrigerador familiar. Los controles están ajustados correctamente cuando la leche o los jugos están tan fríos como Ud. desea y cuando el helado tiene consistencia firme.

Para modelos con dos controles:

El Control del Refrigerador funciona como termostato para todo el producto (secciones del refrigerador y del congelador). Cuanto más alto sea el número del ajuste, el compresor funcionará por más tiempo para mantener la temperatura más baja. El Control del Congelador regula la corriente fría del aire del congelador hacia el refrigerador.

Si necesita regular las temperaturas en el refrigerador o en el congelador, comience regulando en primer lugar el refrigerador. Espere 24 horas para verificar la temperatura del congelador. Si está demasiado caliente o demasiado fría, regule también el control del congelador.

Para modelos con un sólo control:

El Control de temperatura funciona como el termostato para todo el producto (las secciones del refrigerador y del congelador). Cuanto más alto sea el número del ajuste, el compresor funcionará por más tiempo para mantener la temperatura más baja.

Use como guía los ajustes de controles que se muestran en el cuadro a continuación. **Siempre recuerde esperar por lo menos 24 horas entre los ajustes.**

CONDICIÓN/RAZÓN:	AJUSTE RECOMENDADO:
EL REFRIGERADOR está demasiado caliente <ul style="list-style-type: none"> La puerta se ha abierto a menudo Se agregó una gran cantidad de alimentos La temperatura ambiente es muy alta El difusor de aire está bloqueado con alimentos 	Gire el Control del REFRIGERADOR o el Control del TEMPERATURA a un número más alto, espere 24 horas y vuelva a verificar. Mueva los alimentos fuera de la corriente de aire
EL CONGELADOR está demasiado caliente/el hielo no se hace suficientemente rápido <ul style="list-style-type: none"> La puerta se ha abierto a menudo Se agregó una gran cantidad de alimentos La temperatura ambiente es muy baja (no gira el ciclo con suficiente frecuencia) Se usa mucho hielo El difusor de aire está bloqueado con alimentos 	Gire el Control del CONGELADOR o el Control del TEMPERATURA a un número más alto, espere 24 horas y vuelva a verificar. Mueva los alimentos fuera de la corriente de aire

CONDICIÓN/RAZÓN:	AJUSTE RECOMENDADO:
EL REFRIGERADOR está demasiado frío <ul style="list-style-type: none"> Los controles no se han ajustado correctamente para sus condiciones El difusor de aire está bloqueado con alimentos 	Gire el control del REFRIGERADOR o el Control del TEMPERATURA a un número más bajo, espere 24 horas y vuelva a verificar Mueva los alimentos fuera de la corriente de aire
EL CONGELADOR está demasiado frío <ul style="list-style-type: none"> Los controles no se han ajustado correctamente para sus condiciones El difusor de aire está bloqueado con alimentos 	Gire el control del CONGELADOR o el Control del TEMPERATURA a un número más bajo, espere 24 horas y vuelva a verificar Mueva los alimentos fuera de la corriente de aire

CARACTERÍSTICAS DEL REFRIGERADOR

El modelo de su refrigerador podrá contar con algunas o todas estas características. Las características que pueden adquirirse por separado como accesorios vienen con una etiqueta de "Accesorio." No todos los accesorios encajarán en todos los modelos. Si está interesado en adquirir uno de los accesorios, por favor llame al número gratuito que se encuentra en la portada o en la sección "Asistencia o Servicio".

Información importante para saber acerca de los estantes y tapas de vidrio:

No limpie los estantes y tapas de vidrio con agua caliente mientras están fríos. Los estantes y tapas pueden romperse si se exponen a cambios bruscos de temperatura o impacto, como sería un golpe brusco. Para su protección, el vidrio templado se ha diseñado para hacerse añicos. Esto es normal. Los estantes y tapas de vidrio son muy pesados. Tenga mucho cuidado al sacarlos para evitar que se dañen al caer.

Estantes del refrigerador

Los estantes de su refrigerador son regulables para adaptarse a sus necesidades individuales de almacenamiento. Su modelo podrá tener estantes de vidrio o de alambre.

Si guarda alimentos similares juntos en su refrigerador y regula los estantes para que se adapten a las distintas alturas de los artículos, le será muy fácil encontrar el artículo preciso que desea. Asimismo, su refrigerador permanecerá abierto menos tiempo y ahorrará energía.

Estantes deslizables (en algunos modelos)

- Para deslizar el estante hacia afuera, jale con cuidado el frente del estante hacia usted.
- Para deslizar el estante hacia adentro, empuje el estante hasta que se detenga.

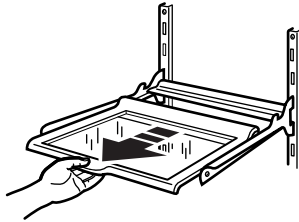

Para quitar y volver a colocar un estante en un marco de metal:

1. Jale el estante hacia adelante hasta el tope.
2. Levante el frente del estante hacia arriba y levántelo ligeramente mientras jala el estante del marco.
3. Vuelva a colocar el estante deslizándolo nuevamente en las ranuras del marco y empujando el estante hasta pasar el tope.

Estantes y Marcos de estantes

Para quitar y volver a colocar un estante/marco:

1. Quite el estante/marco levantando el frente del mismo y jalándolo hasta afuera de los soportes del estante.
2. Vuelva a colocar el estante/marco deslizando los ganchos traseros del estante en los soportes del estante. Levante el frente del estante hacia arriba hasta que los ganchos traseros del estante calcen en los soportes del estante.
3. Baje el frente del estante y revise para cerciorarse de que el estante esté bien fijo en su lugar.

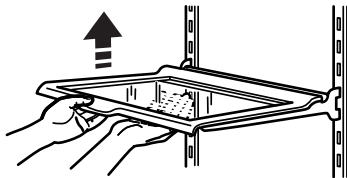

Para quitar el estante:

NOTA: El estante es pesado y debe retirarlo con ambas manos.

1. Sujete la parte trasera del estante con una mano.
2. Levante el frente del estante con la otra mano formando un ángulo de 45° y bájelo ligeramente para liberarlo del canal superior del riel. Jale el estante directamente hacia afuera.

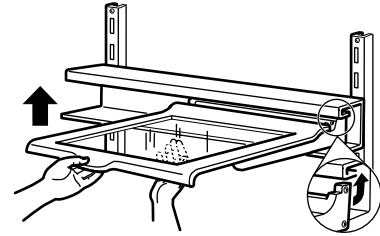

Para quitar y volver a colocar el riel del estante:

1. Quite el riel del estante levantando ambos lados del riel ligeramente y jalando el riel directamente hacia afuera.
2. Vuelva a colocar el riel deslizando los ganchos del riel en las ranuras del soporte del estante en la pared de atrás.

NOTA: Asegúrese de que ambos juegos de ganchos del riel estén en las ranuras y que las ranuras estén paralelas entre sí.

3. Empuje el riel hacia atrás y bájelo hasta encajar con firmeza en los soportes del estante.

Para volver a colocar el estante:

NOTA: Asegúrese de que ambas guías traseras de deslizamiento del estante estén bien sujetas en el riel antes de soltar el estante. Podría ser difícil instalar el estante lateral si se coloca el riel demasiado cerca del techo del refrigerador. Vuelva a ubicar el riel en un peldaño más bajo hasta que el estante pueda inclinarse lo suficiente para facilitar su deslizamiento en el riel.

1. Sujete el estante por la parte frontal e inclínelo formando un ángulo de 45° con el riel.
2. Introduzca ambas guías traseras de deslizamiento del estante en el canal superior del riel, y baje el frente del estante hasta encajar en su lugar.

Estante lateral regulable

(en algunos modelos)

Para deslizar el estante de lado a lado:

1. Levante el frente del estante y deslícelo hasta la ubicación deseada.
2. Baje el estante a la posición de nivel.

NOTA: No tiene que quitar los artículos pequeños del estante antes de trasladarlo de un lado a otro. Quizás tenga que retirar los artículos grandes.

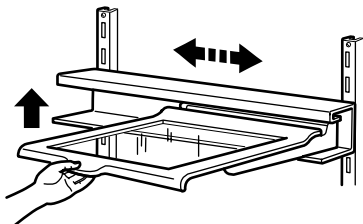

Cajón para la Carne y Tapa

(en algunos modelos)

Para quitar y volver a colocar el cajón para la carne (todos los tipos):

1. Retire el cajón para la carne deslizándolo hacia afuera hasta el tope. Levante el frente del cajón para la carne con una mano mientras sujeta la parte inferior del cajón con la otra mano. Deslice el cajón completamente hacia afuera.
2. Vuelva a colocar el cajón para la carne deslizándolo en los soportes de la tapa para la carne y empujándolo hasta que se detenga.

Para quitar y volver a colocar la tapa del cajón para la carne (Tipo 1 - de vidrio):

1. Quite el cajón para la carne. Quite la tapa levantando el frente de la tapa hacia arriba y levantando la parte posterior. Jale la tapa directamente hacia afuera.
2. Vuelva a colocar la tapa deslizando los ganchos posteriores en los soportes del estante. Levante la tapa hacia arriba hasta que los ganchos posteriores encajen en las ranuras.

3. Baje el frente de la tapa a una posición de nivel y vuelva a colocar el cajón para la carne.

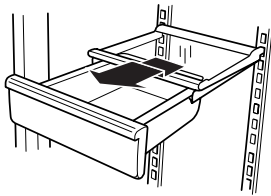

Para quitar y volver a colocar la tapa del cajón para la carne (Tipo 2 - de plástico):

1. Quite el cajón para la carne. Levante la parte frontal de la tapa hacia arriba y júela hacia adelante y afuera.
2. Vuelva a colocar la tapa del cajón para la carne encajando las ranuras y el borde posterior de la tapa sobre las barras transversales traseras y centrales del estante.
3. Baje la tapa hasta que calce en su lugar y vuelva a colocar el cajón para la carne.

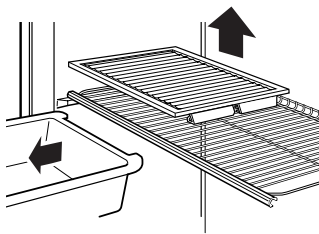

Cajón refrigerado para la Carne

(en algunos modelos)

Para regular la temperatura del cajón para la carne:

- Para hacer que el cajón para la carne sea menos frío, deslice hacia adelante el control de temperatura de dicho cajón.
- Para hacer que el cajón para la carne sea más frío, deslice hacia atrás el control de temperatura de dicho cajón.

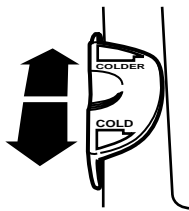

Guía para la conservación de carnes

Por lo general guarde todas las carnes en su envoltura original siempre y cuando sea hermética y a prueba de humedad. Vuelva a envolver si fuera necesario. Consulte el cuadro siguiente respecto a períodos de conservación. Para guardar la carne por un tiempo más prolongado que los períodos indicados, congélela.

Pescado o mariscos frescos úselos el mismo día en que los compró

Pollo, carne molida, carnes diversas (hígado) 1-2 días

Fiambres, filetes/asados 3-5 días

Carnes curadas 7-10 días

Sobras - Cubra las sobras con envoltura de plástico, papel de aluminio, o use recipientes de plástico con tapas herméticas.

Compartimiento para verduras y tapa

(en algunos modelos - Accesorio)

Para quitar y volver a colocar el(los) compartimiento(s) para verduras:

1. Deslice el(los) compartimiento(s) para verduras directamente hasta el tope. Levante el frente de (de los) compartimiento(s) para verduras y sáquelos por completo.
2. Vuelva a colocar el(los) compartimiento(s) deslizándolos nuevamente hacia adentro hasta pasar el tope del cajón.

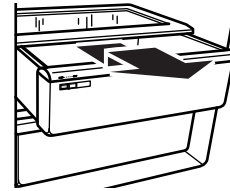

1. Quite el(los) compartimiento(s) para verduras.
2. Mientras sujeta la pieza de vidrio firmemente con una mano, apriete en el centro de la pieza de vidrio hasta que se levante encima del marco de plástico. Con cuidado, deslice la pieza de vidrio hacia adelante para sacarla.
3. Levante el marco de la tapa hacia arriba y sáquela.

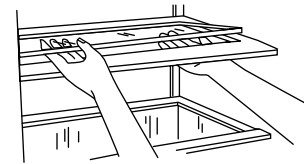

Para volver a colocar la tapa de(los) compartimiento(s):

NOTA: Antes de volver a instalar la tapa, asegúrese de haber colocado de nuevo la barra de reforzamiento en forma de U en el borde frontal de la tapa del compartimiento para verduras.

1. Encaje la parte trasera del marco de la tapa en los soportes de las paredes laterales del refrigerador y baje el frente del marco de la tapa hasta su lugar.
2. Deslice la parte trasera de la pieza de vidrio en el marco de la tapa y baje el frente hasta su lugar.

Control de humedad del compartimiento para verduras

(en algunos modelos)

Usted puede controlar el nivel de humedad en el compartimiento hermético para verduras. Regule el control a cualquier ajuste entre Bajo (LOW) y Alto (HIGH).

- **LOW (abierto)** deja que el aire húmedo salga del compartimiento para verduras, y es el más adecuado para conservar las frutas y verduras con cáscara.

Frutas: Lávelas, déjelas secar y guárdelas en el refrigerador en bolsas de plástico o en el compartimiento para verduras. No lave ni pele las moras sino en el momento de usarlas. Separe y guarde las moras en su recipiente original en el compartimiento para verduras, o guárdelas en una bolsa amplia de papel en un estante del refrigerador.

Verduras con cáscaras: Colóquelas en bolsas de plástico o recipientes de plástico y guárdelas en el compartimiento para verduras.

CARACTERÍSTICAS DEL CONGELADOR

El modelo de su refrigerador podrá contar con algunas o todas estas características. Las características que pueden adquirirse por separado como accesorios vienen con una etiqueta de "Accesorio." No todos los accesorios encajarán en todos los modelos. Si está interesado en adquirir uno de los accesorios, por favor llame al número gratuito que se encuentra en la portada o en la sección "Asistencia o Servicio."

- **HIGH (cerrado)** mantiene el aire húmedo en el compartimiento para verduras, y es el más adecuado para conservar las verduras frescas de hoja.

Verduras de hoja: Lávelas con agua fría, escúrralas y deshágase de las partes magulladas o amarillentas. Colóquelas en una bolsa de plástico o un recipiente de plástico y guárdelas en el compartimiento para verduras.

Ubicación del control de humedad:

- El control de humedad en el compartimiento para verduras (Tipo 1 - a la izquierda)
- El control de humedad en la tapa del compartimiento para verduras (Tipo 2 - a la derecha)

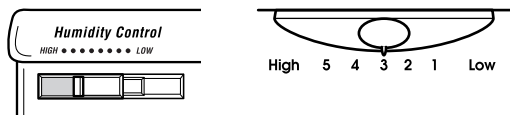

Compartimiento para huevos o alimentos

(en algunos modelos - Accesorio)

Quite la tapa y coloque los huevos en la bandeja para huevos. Si lo prefiere, puede quitar la bandeja para huevos y colocar la caja completa de huevos en el compartimiento. Vuelva a colocar la tapa.

NOTA: Los huevos deben guardarse en un recipiente con tapa. Si el modelo de su refrigerador no tiene un compartimiento para huevos o un compartimiento para alimentos con tapa, guarde los huevos en su recipiente original o en un estante interior.

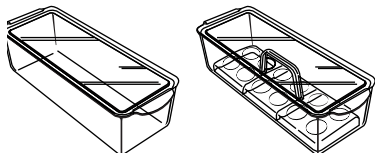

Portavinos o portabotellas/latas

(en algunos modelos - Accesorio)

Para quitar y volver a colocar el portavinos (a la izquierda) o el portabotellas/latas (a la derecha)

1. Quite el portabotellas/latas jalándolo directamente hacia fuera del estante.
2. Vuelva a colocar el portabotellas/latas deslizándolo entre el estante y la pared del refrigerador.

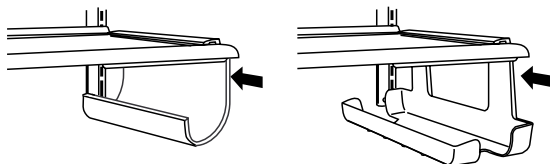

Fábrica de hielo

(en algunos modelos - Accesorio)

Hay dos tipos de fábricas de hielo:

- Producción Normal (Tipo 1 - a la izquierda)
- Producción Máxima de hielo (Tipo 2 - a la derecha)

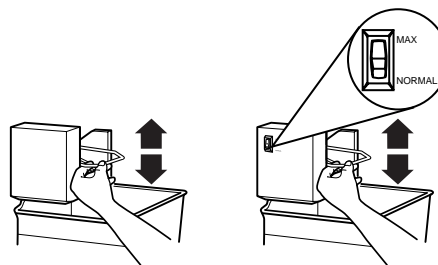

Para poner a funcionar la fábrica de hielo:

El interruptor de encendido/apagado (on/off) de la fábrica de hielo es un brazo de control de alambre localizado en un costado de la fábrica de hielo. Para poner a funcionar la fábrica de hielo, sencillamente baje el brazo de control de alambre.

NOTA: La fábrica de hielo no producirá hielo hasta que el congelador esté lo suficientemente frío. Deje transcurrir 24 horas para producir la primera tanda de hielo. Deshágase de las tres primeras tandas de hielo producido.

Para apagar la fábrica de hielo:

- Apagado automático: A medida que se produce el hielo, los cubitos de hielo llenarán el recipiente de almacenamiento de hielo, y éstos levantarán el brazo de control de alambre a la posición de apagado (OFF).
- Apagado manual: Levante el brazo de control de alambre a la posición de apagado (OFF) y escuche el chasquido para cerciorarse de que la fábrica de hielo no va a continuar funcionando.

Para aumentar el ritmo de producción del hielo:

- Producción máxima de hielo (en algunos modelos): En la producción máxima de hielo, la fábrica de hielo deberá producir aproximadamente entre 16 a 20 tandas de hielo durante un período de 24 horas. Si su refrigerador tiene la función de producción máxima de hielo, empuje el interruptor a MAX.

- Producción normal de hielo: En la modalidad de producción normal de hielo, la fábrica de hielo deberá producir aproximadamente entre 8 a 12 tandas de hielo durante un período de 24 horas. Si no se produce el hielo con suficiente rapidez, gire el Control del congelador hacia un número más alto (más frío) en pasos de números intermedios. (Por ejemplo, si el control está en 3, póngalo entre 3 y 4). Espere 24 horas y, si es necesario, gradualmente gire el Control del congelador al ajuste más alto, esperando 24 horas entre cada ajuste.

RECUERDE:

- Dejar transcurrir 24 horas para la producción de la primera tanda de hielo.
- Deshacerse de las tres primeras tandas de hielo producido para evitar las impurezas que pudieran eliminarse del sistema.
- La calidad del hielo dependerá de la calidad del agua que suministre a su fábrica de hielo.
- Evitar la conexión de su fábrica de hielo a un suministro de agua blanda. Los químicos para ablandar el agua (como la sal) pueden dañar ciertos componentes de la fábrica de hielo y producir un hielo de muy baja calidad. Si no se puede evitar el uso de un suministro de agua blanda, asegúrese de que el ablandador de agua esté funcionando correctamente y que goce de un buen mantenimiento.
- Es normal que los cubitos de hielo se peguen en las esquinas. Se separarán con facilidad.
- No fuerce el brazo de control de alambre hacia arriba o hacia abajo.
- No guarde nada encima de la fábrica de hielo o en el recipiente de almacenamiento del hielo.

Estante del congelador (en algunos modelos)

Para quitar el estante:

1. Incline ligeramente todo el estante.
2. Mueva el estante completamente hasta un lado.
3. Levante el otro lado hacia arriba y fuera de los soportes del estante.
4. Jale el estante hacia arriba y afuera.

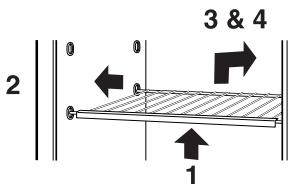

Para volver a colocar el estante:

1. Levante el estante e introdúzcalo en el compartimiento del congelador.
2. Introduzca un extremo del estante completamente en el centro de los soportes del estante.
3. Baje el otro extremo del estante e introdúzcalo en los soportes del estante.

4. Baje el estante hasta su lugar.

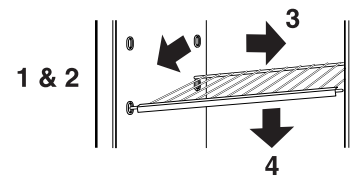

NOTA: El estante deberá bajarse ligeramente y encajar en su lugar. Si el estante no parece estable, asegúrese de que ambos extremos del estante hayan encajado en los soportes del estante.

Guía para la conservación de alimentos congelados

Los períodos de conservación variarán según la calidad y tipo de alimentos, el tipo de embalaje o envoltura empleada (deberá ser hermético y a prueba de humedad), y la temperatura de conservación. Selle bien el paquete o envase para evitar la transferencia de sabor y olor en todo el producto. Es normal encontrar cristales de hielo dentro de los paquetes sellados. Esto sencillamente significa que la humedad de los alimentos y el aire dentro del paquete se han condensado, creando cristales de hielo.

No coloque en el congelador más alimentos sin congelar de los que puedan congelarse en 24 horas (no más de 2-3 lb de alimentos por pie cúbico [907-1,350 g por L] de espacio en el congelador). Deje suficiente espacio en el congelador para la circulación de aire entre los paquetes. Tenga cuidado de dejar suficiente espacio para que la puerta pueda cerrarse herméticamente.

NOTA: Para obtener más información respecto a la preparación de alimentos para su congelación, consulte una guía de congeladores o un buen libro de cocina.

Estante regulable de anchura media del congelador (en algunos modelos)

Para quitar y volver a colocar el estante:

1. Quite el estante levantando el estante hacia arriba y jalándolo directamente hacia afuera.
2. Vuelva a colocar el estante sobre los soportes y bájelo hasta que encaje en su lugar.

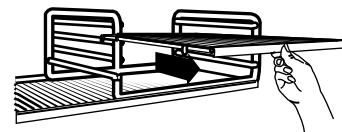

Base amovible del congelador

(en algunos modelos)

Para quitar y volver a colocar la base del congelador:

1. Levante ambas "verjas" traseras hacia arriba y afuera.
2. Quite la base del congelador jalándola hacia afuera aproximadamente 1 pulg (25.40 mm) con una mano alrededor de la sección de la torre de aire (la parte posterior central) y otra mano en la parte frontal central.
3. Levante la base por la parte posterior hasta que los ganchos se liberen del gabinete y jale la base por completo hacia afuera.
4. Vuelva a colocar la base del congelador deslizándola directamente hacia dentro hasta que los ganchos calcen en su lugar en la parte de atrás del gabinete.
5. Vuelva a colocar las "verjas" alineando las puntas con la toma de corriente en el piso, y empujando hacia abajo hasta que encajen en su lugar.

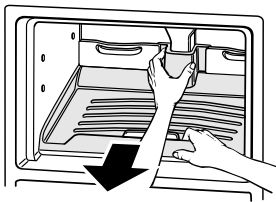

Rieles calzables de la puerta

Para quitar y volver a colocar los rieles:

1. Quite los rieles jalando directamente hacia arriba cada extremo del riel.
2. Vuelva a colocar los rieles deslizando el riel del estante en las ranuras de la puerta y empujando el riel directamente hacia abajo hasta que se detenga.

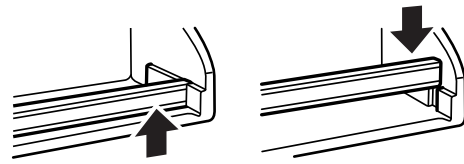

Recipientes de la puerta

(en algunos modelos)

Para quitar y volver a colocar los recipientes:

1. Quite el recipiente levantándolo y jalándolo directamente hacia afuera.
2. Vuelva a colocar el recipiente deslizándolo hacia adentro sobre el soporte elegido y empujándolo hacia abajo hasta que se detenga.

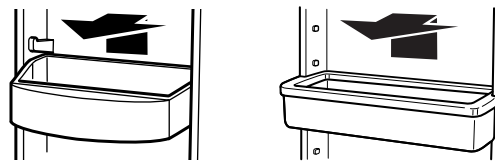

CARACTERÍSTICAS DE LA PUERTA

El modelo de su refrigerador podrá contar con algunas o todas estas características. Las características que pueden adquirirse por separado como accesorios vienen con una etiqueta de "Accesorio." No todos los accesorios encajarán en todos los modelos. Si está interesado en adquirir uno de los accesorios, por favor llame al número gratuito que se encuentra en la portada o en la sección "Asistencia o Servicio."

Rieles de la puerta

Se pueden quitar los rieles de la puerta para facilitar la limpieza.

Rieles a presión de la puerta

Para sacar y volver a colocar los rieles:

1. Saque los rieles empujando hacia adentro ligeramente en la parte frontal del soporte mientras jala hacia afuera la lengüeta interior. Repita estos pasos para el otro extremo del riel.
2. Vuelva a colocar los rieles alineando los extremos de los soportes con los botones que están en los costados del revestimiento de la puerta. Encaje a presión el soporte y las piezas del riel en las lengüetas que están encima del estante, tal como se ilustra.



Portalatas

(en algunos modelos - Accesorio)

Para quitar y volver a colocar el portalatas

1. Quite el portalatas levantándolo y jalándolo directamente hacia afuera.
2. Vuelva a colocar el portalatas sujetándolo encima del soporte elegido y empujándolo hacia atrás y hacia abajo hasta que se detenga.

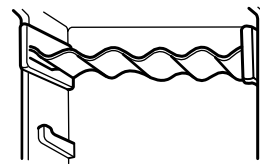

Compartimiento regulable para alimentos y bandeja

(en algunos modelos)

El compartimiento para alimentos y la bandeja se deslizan de un lado a otro para lograr un almacenamiento más flexible. La bandeja encaja en cualquiera de los lados del compartimiento para alimentos, o parcialmente debajo del mismo. Trate de moverla a distintas posiciones para encontrar la opción que le parezca más conveniente.

Para instalar el compartimiento y la bandeja para alimentos

1. Introduzca el frente de la bandeja para alimentos en la ranura que está en la parte trasera del riel del estante. Baje la parte trasera de la bandeja hasta que encaje en su lugar.
2. Coloque el frente del compartimiento para alimentos encima del riel del estante. Baje la parte trasera del compartimiento sobre las ranuras que están en la puerta del refrigerador.

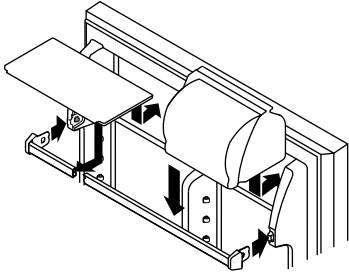

Para regular el compartimiento para alimentos o la bandeja

1. Levante el frente ligeramente y deslícelo a la posición que desee.
2. Baje el frente para que encaje en su lugar.

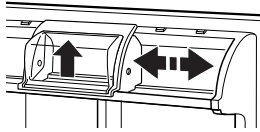

Estante abatible de la puerta (en algunos modelos)

La parte inferior del estante es abatible, permitiéndole guardar artículos más altos en el estante inferior de la puerta. Cuando está en la posición hacia abajo, el estante puede resistir hasta 10 libras (4.5 kg).

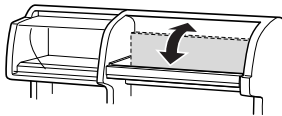

CUIDADO DE SU REFRIGERADOR

Limpieza de su refrigerador

⚠ ADVERTENCIA



Peligro de Explosión

Use un limpiador no inflamable.

No seguir esta instrucción puede ocasionar la muerte, explosión o incendio.

Tanto la sección del refrigerador como la del congelador se descongelan automáticamente. No obstante, limpie ambas secciones más o menos una vez al mes para evitar la acumulación de olores. Limpie los derrames de inmediato.

Para limpiar su refrigerador:

1. Desenchufe el refrigerador o desconecte el suministro eléctrico.
2. Quite todas las partes desmontables del interior, tales como estantes, compartimientos para verduras, etc.
3. Lave a mano, enjuague y seque todas las partes desmontables y las superficies interiores meticulosamente. Use una esponja limpia o un paño suave y un detergente delicado con agua tibia.
 - No use productos de limpieza abrasivos o ásperos, como aerosoles para ventanas, productos de limpieza para pulir, líquidos inflamables, ceras para limpieza, detergentes concentrados, blanqueadores o productos de limpieza que contengan productos de petróleo en las partes de plástico, revestimientos de la puerta o juntas.
 - No use toallas de papel, estropajos para fregar u otros utensilios de limpieza ásperos. Estos pueden rayar o dañar los materiales.
 - Para ayudar a eliminar olores, puede lavar las paredes interiores con una mezcla de agua tibia y bicarbonato de sodio (2 cucharadas en un cuarto de galón [26 g en 0.95 L] de agua).

4. Lave las superficies externas metálicas pintadas y de acero inoxidable con una esponja limpia o un paño suave y detergente delicado con agua tibia. No use productos de limpieza abrasivos o ásperos. Seque meticulosamente con un paño suave.

Para obtener una protección adicional contra daños a las superficies exteriores metálicas pintadas, aplique cera para electrodomésticos (o cera en pasta para autos) con un paño limpio y suave. No encere las partes de plástico.

5. Limpie los serpentines del condensador regularmente. Quizás necesite limpiar los serpentines cada dos meses. Esto puede ayudar a ahorrar energía.

Estilo 1 - Serpentines del condensador detrás de la rejilla de la base:

- Quite la rejilla de la base (consulte la sección "Rejilla de la base").
- Use una aspiradora con extensión para limpiar los serpentines del condensador siempre que estén sucios o polvorientos.
- Vuelva a colocar la rejilla de la base cuando termine.

Estilo 2 - Serpentines del condensador en la parte trasera del refrigerador:

- Jale el refrigerador alejándolo de la pared (consulte la sección "Cómo desempacar su refrigerador").
- aspire los serpentines siempre que estén polvorientos o sucios.
- Haga rodar el refrigerador nuevamente hasta su lugar. Asegúrese de dejar 1 pulg (2.5 cm) de espacio entre la parte trasera del gabinete y la pared.
- Compruebe si el refrigerador está nivelado.

6. Enchufe el refrigerador o vuelva a conectar el suministro eléctrico.

Cómo cambiar las bombillas

NOTA: No todas las bombillas para aparatos electrodomésticos son adecuadas para su refrigerador. Asegúrese de reemplazar una bombilla con otra del mismo tamaño, forma y voltaje.

Para cambiar la luz del refrigerador:

1. Desenchufe el refrigerador o desconecte la corriente eléctrica.
2. Localice la bombilla que se encuentra detrás del Panel de Control y desenrosquela.
3. Reemplace la bombilla con una bombilla para el artefacto del mismo voltaje.
4. Enchufe el refrigerador o reconecte la corriente eléctrica.

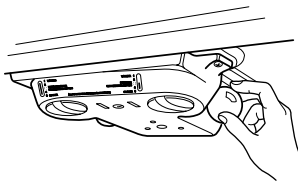

**Para cambiar la luz del congelador:
(en algunos modelos)**

1. Desenchufe el refrigerador o desconecte la corriente eléctrica.
2. Saque la bombilla que está detrás de la pantalla de la luz.
3. Reemplace la bombilla con una bombilla de 40 watts para electrodomésticos.
4. Enchufe el refrigerador o reconecte la corriente eléctrica.

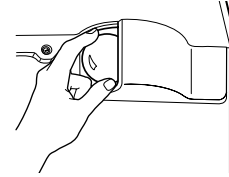

Cortes de corriente

Si hay un corte de luz en su casa, llame a la compañía de electricidad y pregunte cuánto tiempo va a durar.

1. Si no va a haber electricidad por **24 horas o menos**, **mantenga las dos puertas del refrigerador cerradas** para que los alimentos se mantengan fríos y congelados.
 2. Si el corte de electricidad va a durar **más de 24 horas**:
 - a) Saque todos los alimentos congelados y guárdelos en una conservadora de comida congelada.

○

 - b) Ponga 2 libras (907 g) de hielo seco en el congelador por cada pie cúbico (28 L) de espacio en su congelador. Esto mantendrá los alimentos congelados de dos a cuatro días.
-
- c) Si no tiene conservadora de alimentos ni hielo seco, use todos los alimentos perecederos de una vez o póngalos en latas.

RECUERDE: Un congelador lleno se mantiene frío por más tiempo que uno a medio llenar. Un congelador lleno de carne se mantiene frío por más tiempo que uno lleno de comida cocida. Si Ud. ve que los alimentos contienen cristales de hielo, se pueden volver a congelar, pero la calidad y el sabor pueden verse afectados. Si el alimento no está en buenas condiciones, descártelo.

Cuidado durante las vacaciones y mudanzas

Vacaciones

Si Ud. decide dejar el refrigerador funcionando mientras está ausente, siga estos pasos para preparar el refrigerador antes de irse.

1. Use todos los artículos perecederos y congele el resto.
2. Si su refrigerador tiene fábrica de hielo automática:
 - Levante el brazo de control de alambre a la posición OFF (hacia arriba) o mueva el interruptor a la posición OFF (derecha).
 - Cierre el suministro de agua a la fábrica de hielo.
3. Vacíe el depósito de hielo.

Si Ud. decide apagar el refrigerador antes de irse, siga estos pasos.

1. Saque toda la comida del refrigerador.
2. Si su refrigerador tiene fábrica de hielo automática:
 - Cierre el suministro de agua a la fábrica de hielo por lo menos un día antes.
 - Cuando el último lote de hielo caiga, levante el brazo de control de alambre a la posición OFF (hacia arriba) o mueva el interruptor a la posición OFF (derecha).
3. Coloque el Control del termostato (o Control del refrigerador dependiendo del modelo) en la posición OFF (apagado). Vea la sección "Ajuste de controles".
4. Limpie el refrigerador, pase un trapo y séquelo bien.
5. Fije bloques de goma o de madera con cinta adhesiva a ambas puertas para que queden abiertas y el aire circule. Esto evita que se formen olores y que crezcan hongos.

Mudanza

Si Ud. muda su refrigerador a una casa nueva, siga los siguientes pasos para prepararse para la mudanza.

1. Si su refrigerador tiene fábrica de hielo automática:
 - Cierre el suministro de agua a la fábrica de hielo por lo menos un día antes.
 - Desconecte la tubería de agua de atrás del refrigerador.
 - Cuando el último lote de hielo caiga, levante el brazo de control de alambre a la posición OFF (hacia arriba) o mueva el interruptor a la posición OFF (derecha).
2. Saque toda la comida del refrigerador y empaque todos los alimentos congelados en hielo seco.
3. Vacíe el depósito de hielo.
4. Apague (OFF) el Control del termostato (o el Control de refrigerador, dependiendo del modelo). Consulte la sección "Ajuste de controles".
5. Desenchufe el refrigerador.
6. Vacíe el agua de la bandeja colectora.
7. Limpie, pase un trapo y seque bien.
8. Saque todas las partes desmontables, envuélvalas bien y asegúrelas con cinta adhesiva para que no se sacudan durante la mudanza.
9. Según el modelo, levante la parte delantera del refrigerador para que ruede con facilidad O atornille las patas niveladoras para no rayar el piso. Dependiendo de su modelo, consulte la sección "Cierre y Alineamiento de la puerta" o "Cómo nivelar su refrigerador".
10. Sostenga las puertas cerradas y el cable pegado al gabinete del refrigerador con cinta adhesiva.

Cuando llegue a la casa nueva, ponga todo de nuevo y lea la sección "Cómo instalar su refrigerador" para obtener instrucciones de preparación. Además, si su refrigerador tiene fábrica de hielo automática, recuerde volver a conectar el suministro de agua al refrigerador.

LOCALIZACIÓN Y REPARACIÓN DE AVERÍAS

Pruebe las soluciones sugeridas primero para evitar el costo del servicio.

Su refrigerador no funciona

- **El cable está desenchufado.**
Enchufe la cuerda de la fuente de alimentación.
- **Se quemó un fusible o hay un corto circuito.**
Reemplace el fusible o arregle el corto circuito.
- **El control del refrigerador está en la posición "OFF".**
Referirse a la sección "Cómo programar los controles".
- **El refrigerador está descongelando**
Revise si el refrigerador está funcionando en 30 minutos. Su refrigerador hará un ciclo de descongelación automáticamente en forma regular.

Las luces no andan

- **El enchufe está desconectado.**
Enchufe la cuerda de la fuente de alimentación.
- **La bombilla está floja.**
Ponga el control del refrigerador en OFF. Desconecte el refrigerador del tomacorriente. Con cuidado saque la bombilla vuelva a ponerla. Luego reconecte el refrigerador al tomacorriente y vuelva a ajustar el Control del refrigerador.
- **Se quemó una bombilla.**
Reemplace con una bombilla de la misma potencia forma y tamaño. Vea la sección "Cómo cambiar las bombillas".

Hay agua en la bandeja colectora

- **El refrigerador se está descongelando.**
El agua se evaporará. Es normal que el agua gotee dentro de la bandeja colectora.
- **Está más húmedo que lo normal.**
El agua de la bandeja tardará más en evaporar. Esto es normal cuando está caluroso y húmedo.

El motor parece andar demasiado

- **La habitación está más caliente de lo normal.**
El motor andará más cuando hace calor. A temperatura ambiente normal, su motor andará 40% a 80% del tiempo. Si hace más calor andará por períodos de tiempo más largos.
- **Se acaba de poner una gran cantidad de alimentos en el refrigerador.**
Al poner grandes cantidades de alimentos el refrigerador se calienta. Es normal que el motor ande más para volver a enfriarse. Vea la sección "Características del refrigerador".
- **Las puertas se abren con frecuencia.**
El motor anda más si esto ocurre. Para ahorrar energía, trate de sacar todo lo que necesita de una vez, mantenga los alimentos ordenados para encontrarlos fácilmente y cierre la puerta apenas sacó lo que necesita.
- **Los controles no están programados correctamente para las condiciones ambientales.**
Referirse a la sección "Ajuste de controles".
- **Las puertas no están completamente cerradas.**
Cierre las puertas con firmeza. Si no cierran bien vea la sección "Las puertas no cierran completamente" más adelante en esta sección.
- **Los serpentines del condensador están sucios.**
Esto evita que el aire circule y el motor trabaja más. Limpie los serpentines. Referirse a la sección "Limpieza de su refrigerador".

NOTA: Su nuevo refrigerador funcionará por más tiempo que el viejo debido a la alta eficiencia de su motor.

El refrigerador parece hacer mucho ruido

- **Los ruidos pueden ser normales para su refrigerador.**
Referirse a la sección "Cómo interpretar los sonidos provenientes de su refrigerador".

La fábrica de hielo no produce hielo

- **El congelador no está suficientemente frío para hacer hielo.**
Espere 24 horas luego de la instalación para la producción de hielo. Vea la sección "Ajuste de controles".
- **El brazo de control de alambre está en la posición "OFF" (brazo levantado).**
Bajar la palanca a la posición "ON". Vea la sección "Operación de la fábrica de hielo".
- **La válvula de paso de la tubería de agua al refrigerador no está abierta.**
Abra la válvula del agua. Vea la sección "Conexión del refrigerador al suministro de agua".

- **Un cubo de hielo está atascado en el brazo eyector.**
Sacar el hielo del brazo eyector con un utensilio plástico. Referirse a la sección "Operación de la fábrica de hielo".
- **El molde de la fábrica de hielo no tiene agua o no se ha producido hielo.**
Vea si su refrigerador ha sido conectado al suministro de agua y la válvula de paso esta abierta. Referirse a la sección "Conexión del refrigerador al suministro de agua".

NOTA: Si el problema no se debe a ninguna de las alternativas mencionadas, puede haber un problema con la tubería de agua. Llame al servicio.

La fábrica de hielo produce muy poco hielo

- **La máquina acaba de ser instalada.**
Espere 72 horas para que empiece a producir hielo. Una vez que el refrigerador se enfría, la fábrica de hielo debería empezar a producir 70-120 cubitos cada 24 horas.
- **Se acaba de sacar una cantidad de hielo.**
Esperar 24 horas para que la fábrica haga más hielo.
- **Los controles no están programados correctamente.**
Referirse a la sección "Ajuste de controles".
- **La válvula de paso del agua no está completamente abierta.**
Abra la válvula completamente. Referirse a la sección "Conexión del refrigerador al suministro de agua".
- **Hay un filtro de agua instalado en su refrigerador. Este filtro puede estar tapado o instalado incorrectamente.**
Primero, revise las instrucciones de instalación del filtro para vea si se instaló correctamente y no está tapado. Si la instalación o taponamiento no son el problema, llame al servicio técnico.

El hielo tiene mal sabor o mal olor

- **La plomería es nueva, lo que produce hielo descolorido y con mal sabor.**
Descarte las primeras tandas de hielo.
- **Los cubos de hielo se han guardado por mucho tiempo.**
Tire todo el hielo y haga nuevo.
- **Los alimentos en el refrigerador no están bien envueltos.**
Referirse a la sección "Características del refrigerador".
- **El congelador y el recipiente de hielo necesitan limpieza.**
Vea la sección "Limpieza de su refrigerador".
- **El agua contiene minerales (azufre).**
Puede ser necesario instalar un filtro para eliminar minerales.

La división entre los compartimientos está caliente

El calor se debe probablemente al funcionamiento normal del control automático de humedad exterior.

La temperatura es muy alta

- **Las rendijas de ventilación están bloqueadas en uno de los compartimientos. Esto no permite la circulación de aire del congelador al refrigerador.**
Quitar los objetos del frente de la ventilación. Referirse a “Cómo asegurar la debida circulación de aire” para ubicar las rendijas de ventilación.
- **La puerta(s) se abre(n) con frecuencia.**
Tenga en cuenta que el refrigerador se calienta cuando esto ocurre. A fin de mantener el refrigerador frío, trate de sacar todo lo que necesita de una vez, mantenga los alimentos ordenados para encontrarlos fácilmente y cierre la puerta apenas sacó lo que necesita.
- **Se acaba de poner una gran cantidad de alimentos en el refrigerador o el congelador.**
Al poner grandes cantidades de alimentos el refrigerador se calienta. Puede tomar varias horas para que el refrigerador vuelva a su temperatura normal.
- **Los controles no están programados correctamente.**
Referirse a la sección “Cómo programar los controles”.

Hay acumulación de humedad en el interior

- **Las rendijas de ventilación están bloqueadas en el refrigerador.**
Quitar los objetos del frente de la ventilación. Referirse a “Cómo asegurar la debida circulación de aire” para ubicar las rendijas de ventilación.
- **La puerta se abre con frecuencia.**
Para evitar la acumulación de humedad, trate de sacar todo lo que necesita de una vez, mantenga los alimentos organizados para encontrarlos con facilidad y cierre las puertas apenas saca los alimentos. (Cuando la puerta está abierta, la humedad del ambiente entra en el refrigerador. Cuanto más se abre la puerta, más rápido se acumula humedad, especialmente si la habitación es húmeda).
- **La habitación es húmeda.**
Es normal que se acumule humedad dentro del refrigerador si el aire en la habitación es húmedo.

- **Los alimentos no están bien envueltos.**
Mire si todos los alimentos están bien envueltos. Si es necesario, vuelva a empaquetar los alimentos de acuerdo a la sección “Características del refrigerador”. Seque bien los recipientes con alimentos antes de ponerlos en el refrigerador.
- **Los controles no están programados correctamente para las condiciones.**
Referirse a la sección “Cómo programar los controles”.
- **Se ha completado un ciclo de auto-descongelación.**
Es normal que se formen gotitas en la pared del fondo después de la auto-descongelación.

Es difícil abrir las puertas

- **Los empaques están sucios o pegajosos.**
Limpie los empaques y las superficies que tocan. Aplique una capa delgada de cera de parafina en los empaques luego de limpiarlos.

Las puertas no cierran completamente

- **Paquetes de comida impiden que se cierre la puerta.**
Vuelva a ordenar los recipientes de manera que estén más juntos y ocupen menos espacio.
- **El recipiente para hielo está fuera de lugar.**
Empuje el recipiente bien hacia adentro.
- **Las tapas de las gavetas, bandejas, anaqueles, recipientes y canastos están mal colocados.**
Ponga la tapa de la gaveta de verduras y todas las bandejas, estantes, recipientes y canastos en la posición correcta. Vea la sección “Características del refrigerador” para más información.
- **Los empaques están pegajosos.**
Limpie los empaques y las superficies que tocan. Aplique una capa delgada de cera de parafina en los empaques luego de limpiarlos.
- **El refrigerador se mueve o parece inestable.**
Nivele el refrigerador. Referirse a la sección “Cierre y Alineamiento de la puerta”.
- **Las puertas fueron desmontadas durante la instalación y no se pusieron correctamente.**
Sacar y volver a colocar las puertas de acuerdo a la sección “Puertas del refrigerador: Cómo quitarlas, cambiarles el sentido de apertura (opcional) y volver a ponerlas en su lugar” o llame un técnico calificado.

ASISTENCIA O SERVICIO

Antes de solicitar asistencia o servicio, sírvase consultar la sección "Solución de problemas." Quizás le ahorre el costo de una visita de servicio técnico. Si aún así necesita ayuda, siga las instrucciones detalladas a continuación.

Póngase en contacto con la tienda donde adquirió la unidad o a nuestro centro nacional de atención al consumidor.

Cuando solicite servicio técnico, sírvase proporcionar una descripción detallada del problema, los números completos del modelo y de serie y la fecha de compra del electrodoméstico. Esta información nos ayudará a atender su solicitud con prontitud y eficiencia.

Si necesita piezas de repuesto

Si tiene que pedir piezas de repuesto, le recomendamos que emplee únicamente "Factory Specified Parts" (piezas especificadas de fábrica). Las piezas especificadas de fábrica encajarán y funcionarán correctamente ya que se fabrican con la misma precisión empleada en la fabricación de cada nuevo electrodoméstico WHIRLPOOL®.

Para saber dónde encontrar piezas especificadas de fábrica en su localidad, llame a nuestro número telefónico del Centro de Asistencia al Consumidor o al centro de servicio más cercano a su domicilio.

Llame al número gratuito del Centro de Asistencia al Consumidor de Whirlpool: **01-800-83-00400**.

Para obtener asistencia adicional

Si necesita asistencia adicional, puede ponerse en contacto con la compañía de servicio técnico designada por Whirlpool en su localidad:

SERVICIO ACROS WHIRLPOOL

ACAPULCO, GRO.

Tels. 82-0391 y 82-1053
Ave. Constituyentes No. 39
Col. Vista Alegre

AGUASCALIENTES, AGS.

Tel. 78-8305
Héroe de Nacozari No. 2528 Sur
Fracc. Jardines del Parque

CHIHUAHUA, CHIH.

Tel. 10-05
Coronado #2805
Col. Santa Rita

CUERNAVACA, MOR.

Tel. 12-6603
Morelos Sur 1001 L. 209
Col. Las Palmas

CULIACAN, SIN.

Tels. 16-8390 y 16-8379
Venustiano Carranza
No. 201B Col. Centro

GUADALAJARA, JAL.

Tel. 01-800-83-00400
Río Conchos No. 1765
Fracc. Ind. del Rosario
Sector Reforma

HERMOSILLO, SON.

Tels. 10-4680 y 15-5939
Reforma y Jesús Siqueiros No. 1

LEON, GTO.

Tels. 17-3732 y 18-2949
Calzada Chapultepec
No. 60 Col. Industrial

LOS MOCHIS, SIN.

Tel. 18-0818
Belisario Domínguez
No. 351-N Col. Centro

MÉRIDA, YUC.

Tels. 28-1038
Calle 55 No. 466
por 54 y 56

MEXICALI, B.C.N.

Tel. 61-7015
Blvd. López Mateos km 6
Carr. San Luis Río Colorado
Ex Ejido Coah.

MEXICO, D. F.

Tel. 52786700
Calle 2 Poniente No. 11
Col. San Pedro de los Pinos

MINATILAN, VER.

Tel. 3-7193
Av. Lerdo No. 41
Col. Centro

MONTERREY, N.L.

Tels. 329-2100 y 386-2131
Centro Industrial Acros Whirlpool
Carr. Miguel Alemán km 16.695-6
Apodaca, N.L.

MORELIA, MICH.

Tel. 24-4221
Obrageros de Nurio No. 194-C
Col. Vasco de Quiroga

PUEBLA, PUE.

Tel. 40-0140
Calle 31 Pte. No. 2727
Col. Benito Juárez

QUERETARO, QUE.

Tel. 12-3766
Wenceslao de la Barquera
No. 22-C Col. Cimatario

REYNOSA, TAMPS.

Tel. 20-0290
Amado Nervo No. 700-C
Col. Cavazos

TAMPICO, TAMPS.

Tels. 19-2620 y 19-2621
Av. Hidalgo No. 1205
Col. Moctezuma

TIJUANA, B.C.N.

Tel. 80-0898
Batallón de San Blas
No. 4390 Col. Las Palmeras

TORREON, COAH.

Tels. 21-9701 y 21-9702
Diagonal Reforma No. 3333 Ote.
Col. Nuevo Torreón

VERACRUZ, VER.

Tels. 32-5711 y 32-7358
Ave. 20 de Noviembre
No. 533-E Col. Centro

VILLAHERMOSA, TABS.

Tels. 129491 y 12-9485
Cristóbal Colón No. 231
Col. Lidia Esther

Sírvase incluir en su correspondencia un número telefónico donde se le pueda localizar durante el día.

PÓLIZA DE GARANTÍA

VÁLIDA SÓLO EN MÉXICO

COMERCIAL ACROS WHIRLPOOL, S.A. DE C.V., Ave. San Nicolás 2121 Nte. Monterrey Nvo. León, Tel. 329-22-00, en los términos de esta póliza garantiza al comprador y usuario del refrigerador identificado en la presente póliza exclusivamente lo siguiente:

AMPARA LOS SIGUIENTES MODELOS:

WHIRLPOOL: 7ET21PK

CONCEPTOS CUBIERTOS

Defectos de fabricación que impidan total o parcialmente el correcto funcionamiento del aparato que se presenten dentro de los términos de vigencia de esta garantía. En este caso, la reparación se hará sin costo alguno para el comprador o usuario. Si se requiere el reemplazo de alguno de los componentes, piezas o del aparato, asimismo correrá por cuenta del otorgante. Igualmente los gastos de transporte dentro de la red de servicio y mano de obra derivados del cumplimiento de esta garantía serán cubiertos por el otorgante.

LA GARANTÍA NO ES EFECTIVA EN LOS SIGUIENTES CASOS

Cuando el producto ha sido utilizado en condiciones distintas a las normales (el refrigerador no es para uso comercial o industrial).

Cuando el producto no ha sido operado de acuerdo con el Manual de Uso y Manejo del refrigerador.

Cuando el producto ha sido alterado o reparado por personas o establecimientos no autorizados por Servicio Acros-Whirlpool.

PROCEDIMIENTO PARA HACER EFECTIVA LA GARANTÍA

Al considerar el comprador que ha ocurrido alguno de los eventos amparados por esta póliza, deberá ponerse en contacto con alguno de los establecimientos indicados en la lista de Centros de Servicio autorizados, aquí incluida.

TÉRMINO

Esta garantía tiene una vigencia de UN AÑO en todas sus partes a partir de que el usuario reciba de conformidad el producto. Además de la cobertura base de un año, esta garantía ampara los siguientes componentes y piezas. Periodos adicionales: 4 años para el sistema de refrigeración que se compone del compresor, evaporador, secador, condensador, filtro, filtro deshidratador, tubo de conexión y succión.

3/00

Guarde este manual y su comprobante de venta juntos para referencia en el futuro. Usted deberá proporcionar evidencia de la compra o una fecha de instalación para obtener el servicio bajo la garantía.

Anote la siguiente información respecto a su refrigerador para facilitar la obtención de asistencia o servicio si alguna vez lo necesita. Necesitará saber el número completo del modelo y de serie. Usted puede encontrar esta información en la etiqueta con el número del modelo y de serie, ubicada en su electrodoméstico.

Nombre del distribuidor _____

Dirección _____

Número de teléfono _____

Número de modelo _____

Número de serie _____

Fecha de compra _____