



Bottom-Freezer Refrigerators

Safety Instructions2-4

Operating Instructions

Additional Features8
Automatic Icemaker9, 10
Care and Cleaning11, 12
Crispers and Pans7
Getting Started5
Replacing the Light Bulbs . . .12
Shelves, Bins and
Water Dispenser6

Installation Instructions

Preparing to Install
the Refrigerator13
Reversing the Door Swing . . 14-17

Troubleshooting Tips . . . 18-20

Normal Operating Sounds . . .18

Consumer Support

Consumer Support24
Warranty (Canadian)22
Warranty (U.S.)23

**Owner's Manual and
Installation Instructions**

Model 18

Write the model and serial numbers here:

Model # _____

Serial # _____

Find these numbers on a label on the left side, near the top of the freezer compartment.



IMPORTANT SAFETY INFORMATION. READ ALL INSTRUCTIONS BEFORE USING.

⚠ WARNING!

Use this appliance only for its intended purpose as described in this Owner's Manual.



SAFETY PRECAUTIONS

When using electrical appliances, basic safety precautions should be followed, including the following:

- This refrigerator must be properly installed and located in accordance with the Installation Instructions before it is used.
- Do not allow children to climb, stand or hang on the shelves in the refrigerator. They could damage the refrigerator and seriously injure themselves.
- Do not touch the cold surfaces in the freezer compartment when hands are damp or wet. Skin may stick to these extremely cold surfaces.
- Do not store or use gasoline or other flammable vapors and liquids in the vicinity of this or any other appliance.
- Do not refreeze frozen foods which have thawed completely.
- In refrigerators with automatic icemakers, avoid contact with the moving parts of the ejector mechanism, or with the heating element located on the bottom of the icemaker. Do not place fingers or hands on the automatic icemaking mechanism while the refrigerator is plugged in.
- Keep fingers out of the “pinch point” areas; clearances between the doors and between the doors and cabinet are necessarily small. Be careful closing doors when children are in the area.
- Unplug the refrigerator before cleaning and making repairs.
NOTE: We strongly recommend that any servicing be performed by a qualified individual.
- Before replacing a burned-out light bulb, unplug the refrigerator or turn off power at the circuit breaker or fuse box in order to avoid contact with a live wire filament. (A burned-out light bulb may break when being replaced.)
- Turning the control to the **OFF** position does not remove power to the light circuit.

⚠ DANGER! RISK OF CHILD ENTRAPMENT

PROPER DISPOSAL OF THE REFRIGERATOR

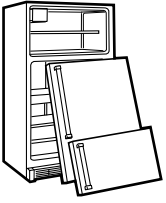

Child entrapment and suffocation are not problems of the past. Junked or abandoned refrigerators are still dangerous...even if they will sit for "just a few days." If you are getting rid of your old refrigerator, please follow the instructions below to help prevent accidents.

Before You Throw Away Your Old Refrigerator or Freezer:

- Take off the doors.
- Leave the shelves in place so that children may not easily climb inside.

CFC Disposal

Your old refrigerator has a cooling system that used CFCs (chlorofluorocarbons). CFCs are believed to harm stratospheric ozone.

If you are throwing away your old refrigerator, make sure the CFC refrigerant is removed for proper disposal by a qualified servicer. If you intentionally release this CFC refrigerant you can be subject to fines and imprisonment under provisions of environmental legislation.



USE OF EXTENSION CORDS

Because of potential safety hazards under certain conditions, we strongly recommend against the use of an extension cord.

However, if you must use an extension cord, it is absolutely necessary that it be a UL-listed (in the United States) or a CSA certified (in Canada), 3-wire grounding type appliance extension cord having a grounding type plug and outlet and that the electrical rating of the cord be 15 amperes (minimum) and 120 volts.

IMPORTANT SAFETY INFORMATION. READ ALL INSTRUCTIONS BEFORE USING.

Safety Instructions

⚠ **WARNING!**

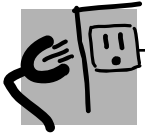

HOW TO CONNECT ELECTRICITY

Do not, under any circumstances, cut or remove the third (ground) prong from the power cord. For personal safety, this appliance must be properly grounded.

The power cord of this appliance is equipped with a 3-prong (grounding) plug which mates with a standard 3-prong (grounding) wall outlet to minimize the possibility of electric shock hazard from this appliance.

Have the wall outlet and circuit checked by a qualified electrician to make sure the outlet is properly grounded.

Where a standard 2-prong wall outlet is encountered, it is your personal responsibility and obligation to have it replaced with a properly grounded 3-prong wall outlet.

The refrigerator should always be plugged into its own individual electrical outlet which has a voltage rating that matches the rating plate.

This provides the best performance and also prevents overloading house wiring circuits which could cause a fire hazard from overheated wires.

Never unplug your refrigerator by pulling on the power cord. Always grip plug firmly and pull straight out from the outlet.

Repair or replace immediately all power cords that have become frayed or otherwise damaged. Do not use a cord that shows cracks or abrasion damage along its length or at either end.

When moving the refrigerator away from the wall, be careful not to roll over or damage the power cord.

Operating Instructions

Installation Instructions

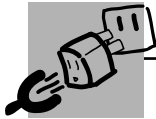

USE OF ADAPTER PLUGS *(Adapter plugs not permitted in Canada)*

Because of potential safety hazards under certain conditions, we strongly recommend against the use of an adapter plug.

However, if you must use an adapter, where local codes permit, a **temporary connection** may be made to a properly grounded 2-prong wall outlet by use of a UL-listed adapter available at most local hardware stores.

The larger slot in the adapter must be aligned with the larger slot in the wall outlet to provide proper polarity in the connection of the power cord.

When disconnecting the power cord from the adapter, always hold the adapter in place with one hand while pulling the power cord plug with the other hand. If this is not done, the adapter ground terminal is very likely to break with repeated use.

If the adapter ground terminal breaks, **DO NOT USE** the refrigerator until a proper ground has been established.

Attaching the adapter ground terminal to a wall outlet cover screw does not ground the appliance unless the cover screw is metal and not insulated, and the wall outlet is grounded through the house wiring. You should have the circuit checked by a qualified electrician to make sure the outlet is properly grounded.

Troubleshooting Tips

Consumer Support



**READ AND FOLLOW THIS SAFETY INFORMATION CAREFULLY.
SAVE THESE INSTRUCTIONS**

Getting started.

Initially set the refrigerator and freezer controls at **5**. For refrigerator and freezer, **5** is normal, **9** is coldest.

If you want colder or warmer temperatures, adjust the refrigerator temperature first. When satisfied with that setting, adjust the freezer temperature.

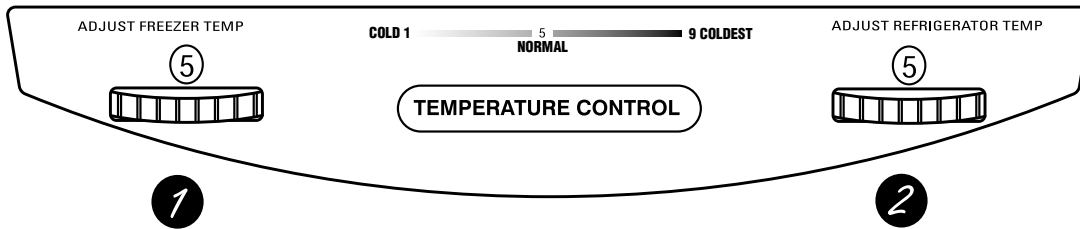

Checklist

1 Freezer Control

The freezer control maintains the temperature in the freezer compartment.

2 Refrigerator Control

The refrigerator control maintains the temperature throughout the refrigerator compartment.

Moving the refrigerator control to **OFF** stops cooling in both areas—refrigerator and freezer—but does not shut off power to the refrigerator.

After changing the controls, allow 24 hours for the refrigerator to reach the temperature you have set.

3 Install Top Hinge Cover

If not already installed, locate the plastic hinge cover inside the parts kit and carefully snap it over the top hinge.

4 Adjust Rollers So Doors/Drawer Automatically Close

The refrigerator should be elevated slightly at the front so the doors/drawer will close automatically when partially open. See *Preparing to Install the Refrigerator*.

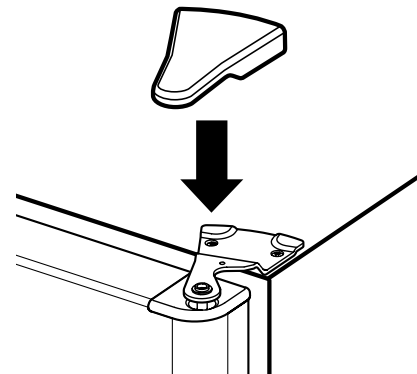

Top Hinge Cover Part Nos.
WR2S56 Bisque
WR2S72 Black
WR2S8 White

About the refrigerator shelves, bins and water dispenser.

Not all features are on all models.

Rearranging the Shelves

Glass and wire shelves in the refrigerator compartment are adjustable.

To Remove

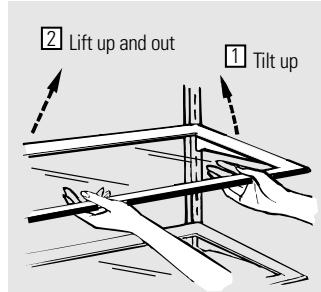

To Replace

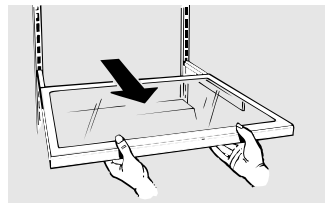
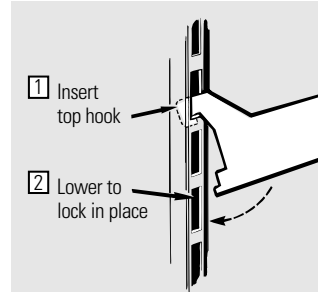

Slide-Out Spillproof Shelf

The slide-out spillproof shelf allows you to reach items stored behind others. The special edges are designed to help prevent spills from dripping to lower shelves.

Make sure you push the shelves all the way back in before you close the door.

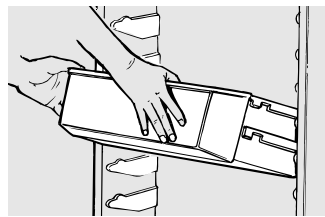

Adjustable Door Bins

Adjustable bins can easily be carried from refrigerator to work area.

To remove: Tilt the bin up and pull out on the molded supports until it comes completely out of the door.

The snuggers help prevent tipping, spilling or sliding of small items stored on the door shelf. Place a finger on either side of the divider near the front and move it back and forth to fit your needs.

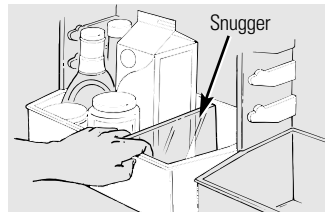

To replace or relocate: Select desired height, engage the bin in the molded supports of the door and slide the bin in. The bin will hook in place.



Brita® Water Dispenser

To install: Grasp the dispenser as shown.

Using a slight backward tilt, align the mounting brackets on the dispenser with the support brackets in the refrigerator door.

Gently slide the dispenser back until it touches the door and lower it into the support brackets.

To remove: Tilt the dispenser up at the front and pull it forward on the molded support brackets until it comes completely out of the door.

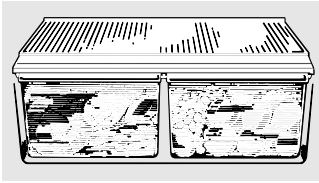

Fruit and Vegetable Crispers

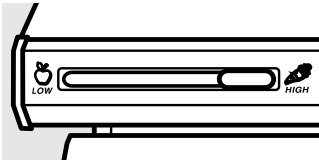

Adjustable Humidity Crispers

Slide the control all the way to the **HIGH** setting to provide high humidity recommended for most vegetables.

Slide the control all the way to the **LOW** setting to provide lower humidity levels recommended for most fruits.

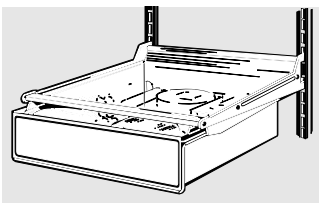

Detachable Snack Pan

The slide-out snack pan can be removed and taken to the sink or food preparation area.

The pan and the adjustable shelf to which it attaches can be relocated at any level.

Crisper and Cover Removal

1 To Remove Crispers:

These drawers can be removed easily by lifting up slightly while pulling the drawers past the stop location.

When the door cannot be opened enough to pull the drawer straight out, slide the drawer toward the middle and remove it.

2 To Remove Cover:

Remove the glass, then the frame. When replacing the glass, push the rear edge firmly into the frame.

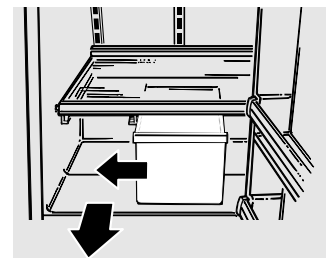
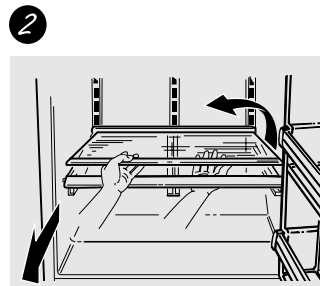
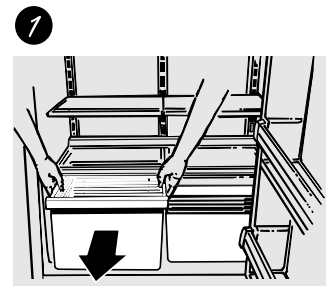

Some additional features.

Not all features are on all models.

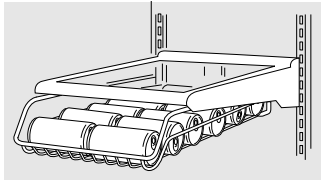

Beverage Rack (on some models)

This slide-out rack provides storage for a variety of beverages.

The rack and the adjustable shelf to which it attaches can be relocated to any level.

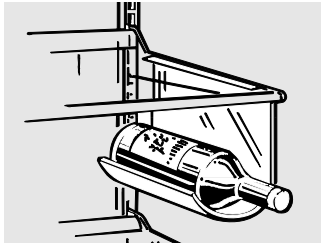

Removable Wine Rack (on some models)

This rack is designed to hold a bottle on its side.

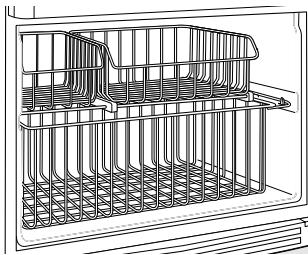

Freezer Shelves and Baskets

On swing door models with three sliding baskets: Both the lower and upper baskets slide out to provide easy access to foods stored in the freezer. When the lower basket is pulled out, the upper basket may be pushed back to further improve access to the lower basket.

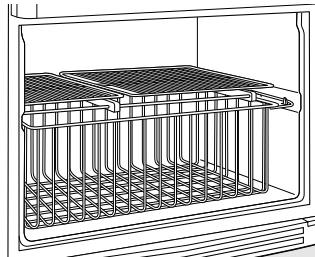

On swing door models with one sliding basket and two split fixed shelves:

The lower basket slides out to provide easy access to foods stored in this basket.

The top full width fixed shelf provides a convenient location to store ice cube trays and ice bucket as well as a variety of foods.

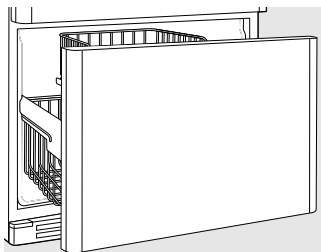

On drawer models: The lower basket slides out when the drawer is opened to provide easy access to foods stored in this basket. The upper basket may be pushed back to further improve access to the lower basket.

The baskets may be easily removed for cleaning spills or crumbs off the freezer floor, or for installing an icemaker.

A newly-installed refrigerator may take 12–24 hours to begin making ice.

Icemaker Accessory Kit

If your refrigerator did not come already equipped with an automatic icemaker, an icemaker accessory kit (IM-4 for U.S.

models, or IM4-1 for Canadian models) is available at extra cost.

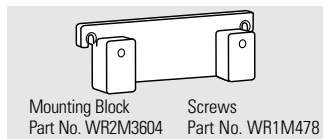

Icemaker Installation

A special icemaker mounting block must be used when installing an icemaker. Directions on how to install the icemaker mounting block are included in the Icemaker Accessory Kit Installation Instructions.

For U.S. models, the mounting block is included with the refrigerator. For Canadian models, the mounting block is included in the optional icemaker accessory kit (IM4-1).

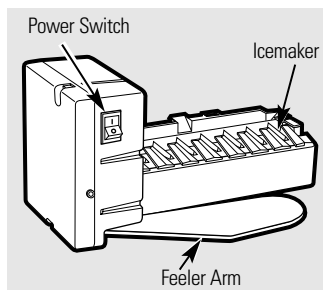

Automatic Icemaker (on some models)

The icemaker will produce seven cubes per cycle—approximately 100–130 cubes in a 24-hour period, depending on freezer compartment temperature, room temperature, number of door openings and other use conditions.

If the refrigerator is operated before the water connection is made to the icemaker, set the power switch to **O (off)**.

When the refrigerator has been connected to the water supply, set the power switch to **I (on)**. **Do not** open the door/drawer for approximately 4 hours. This will allow the freezer to reach the correct operating temperature for making ice, and will prevent water from spilling out of the icemaker mold.

Special Note about the Green Power Light:

Even when the icemaker power switch is in the **I (on)** position, power to the icemaker will be interrupted when the freezer door/drawer is open. This prevents ice ejecting from the icemaker from missing the ice bucket and dropping into the back of the freezer. Because power to the icemaker is interrupted while the door/drawer is open, the green power light on the icemaker will be off. To make sure the icemaker is working properly, press the freezer light switch located on the upper right side of the freezer compartment. The power light on the icemaker will come on.

The icemaker will fill with water when it cools to 15°F (–10°C). A newly-installed refrigerator may take 12 to 24 hours to begin making ice cubes.

Throw away the first few batches of ice to allow the water line to clear.

Be sure nothing interferes with the sweep of the feeler arm.

When the bin fills to the level of the feeler arm, the icemaker will stop producing ice.

It is normal for several cubes to be joined together.

If ice is not used frequently, old ice cubes will become cloudy, taste stale and shrink.

If ice cubes get stuck in the icemaker, set the power switch to **O (off)** and remove the cubes. Set the power switch to **I (on)** to restart the icemaker.

After the icemaker has been turned on again, there will be a delay of about 45 minutes before the icemaker resumes operations.

NOTE: In homes with lower-than-average water pressure, you may hear the icemaker cycle multiple times when making one batch of ice.

About the automatic icemaker.

A newly-installed refrigerator may take 12–24 hours to begin making ice.

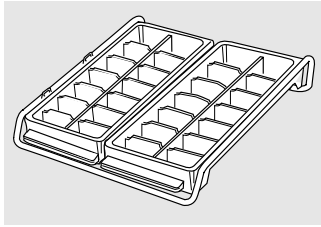

Ice Cube Tray Shelf (on some models)

Some models have a small separate shelf for ice cube trays.

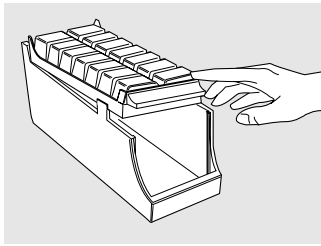

Ice Trays and Bucket (on some models)

To remove ice cubes from the tray, place the tray upside down on the bucket as

shown. Press down on the tray and the cubes will pop out.

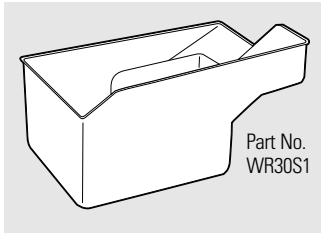

Large Ice Bucket (on some models)

This bucket is **required** when using an automatic icemaker. When installing an icemaker, the upper left basket must be removed in order to make room for the large ice bucket. If an icemaker is not installed, the bucket can be removed

to provide more capacity in the freezer compartment. For U.S. models, the bucket is included with the refrigerator. For Canadian models, the bucket is included in the optional icemaker accessory kit (IM4-1).

Cleaning the Outside

Keep the outside clean. Wipe with a clean cloth lightly dampened with mild liquid dish detergent. Dry and polish with a clean, soft cloth.

Do not wipe the refrigerator with a soiled dish cloth or wet towel. These may leave a residue that can erode the paint. Do not use scouring pads, powdered cleaners, bleach or cleaners containing bleach because these products can scratch and weaken the paint finish.

The stainless steel panels and door handles (on some models) can be cleaned with a commercially available stainless steel cleaner such as Stainless Steel Magic.™

Stainless Steel Magic is available at Ace, True Value, Servistar, HWI and other leading stores. It is also available through GE Parts and Accessories, 800.626.2002, or visit our Website, GEAppliances.com. In Canada, call 1.888.261.3055 or visit our Website, geappliances.ca. Order part number WX10X15.

Do not use appliance wax or polish on the stainless steel.

Cleaning the Inside

To help prevent odors, leave an open box of baking soda in the fresh food and freezer compartments.

Unplug the refrigerator before cleaning. If this is not practical, wring excess moisture out of sponge or cloth when cleaning around switches, lights or controls.

Use warm water and baking soda solution—about a tablespoon (15 ml) of baking soda to a quart (1 l) of water. This both cleans and neutralizes odors. Rinse and wipe dry.

After cleaning the door gaskets, apply a thin layer of paraffin wax to the door gaskets at the hinge side. This helps keep the gaskets from sticking and bending out of shape.

Avoid cleaning cold glass shelves (on some models) with hot water because the extreme temperature difference may cause them to break. Handle glass shelves carefully. Bumping tempered glass can cause it to shatter.

The Brita® Water Dispenser (on some models) is dishwasher safe.

Do not wash any other plastic refrigerator parts in the dishwasher.

Care and cleaning of the refrigerator.

Behind the Refrigerator

Be careful when moving the refrigerator away from the wall. All types of floor coverings can be damaged, particularly cushioned coverings and those with embossed surfaces.

When pushing the refrigerator back, make sure you don't roll over the power cord.

Pull the refrigerator straight out and return it to position by pushing it straight in. Moving the refrigerator in a side direction may result in damage to the floor covering or refrigerator.

Preparing for Vacation

For long vacations or absences, remove food and unplug the refrigerator. Move the control to the **OFF** position, and clean the interior with a baking soda solution of one tablespoon (15 ml) of baking soda to one quart (1 l) of water. Leave the doors open.

If an icemaker is installed, move the icemaker feeler arm to the **STOP** (up) position and shut off the water supply to the refrigerator.

Preparing to Move

Secure all loose items such as grille, shelves and drawers by taping them securely in place to prevent damage.

Be sure the refrigerator stays in an upright position during moving.

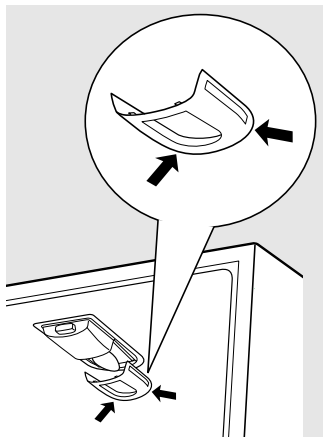

Replacing the Light Bulbs

To replace a burned-out bulb, unplug the refrigerator from its electrical outlet.

In the refrigerator compartment, remove the lens cover by gently applying pressure to the back corners of the lens cover and pulling the cover free from the control housing. Unscrew the bulb when cool and replace it with an appliance bulb of the same or lower wattage.

There is also a light in the refrigerator control panel. To replace it, simply unscrew the bulb when cool and replace it with an appliance bulb of the same or lower wattage.

In the freezer compartment, simply unscrew and replace the bulb after ensuring the refrigerator is unplugged.

*Turning the control to the **OFF** position does not remove power to the light circuit.*

Installation Instructions

Refrigerator

Model 18

Questions? Call 800.GE.CARES (800.432.2737) or Visit our Website at: GEAppliances.com
In Canada, call 1.800.361.3400 or Visit our Website at: geappliances.ca

BEFORE YOU BEGIN

Read these instructions completely and carefully.

- **IMPORTANT** — Save these instructions for local inspector's use.
- **IMPORTANT** — Observe all governing codes and ordinances.
- **Note to Installer** — Be sure to leave these instructions with the Consumer.
- **Note to Consumer** — Keep these instructions for future reference.
- **Skill level** — Installation of this appliance requires basic mechanical skills.
- **Completion time** — Refrigerator Installation
15 minutes
- Proper installation is the responsibility of the installer.
- Product failure due to improper installation is not covered under the Warranty.

WATER SUPPLY TO THE ICEMAKER (ON SOME MODELS)

If the refrigerator has an icemaker, it will have to be connected to a cold water line. A GE water supply kit (containing tubing, shutoff valve, fittings and instructions) is available at extra cost from your dealer, by visiting our Website at GEAppliances.com (in Canada at geappliances.ca) or from Parts and Accessories, 800.626.2002 (in Canada 1.888.261.3055).

REFRIGERATOR LOCATION

- Do not install the refrigerator where the temperature will go below 60°F (16°C) because it will not run often enough to maintain proper temperatures.
- Do not install the refrigerator where the temperature will go above 100°F (37°C) because it will not perform properly.
- Install the refrigerator on a floor strong enough to support it when fully loaded.

PACKAGING TAPE

Remove all packaging tape and peel-off films. These tapes were added to secure and protect your refrigerator during shipping.

CLEARANCES

Allow the following clearances for ease of installation, proper air circulation and plumbing and electrical connections:

- **Sides** 1/8" (3 mm)
- **Top** 1" (25 mm)
- **Back** 1" (25 mm)

If the refrigerator is against a wall on either side, allow a minimum of 1 3/4" (45 mm) between the wall and the side of the refrigerator to allow for door and handle clearance.

ROLLERS

The rollers have 2 purposes:

- The rollers are used to level the refrigerator.
NOTE: It is recommended that the refrigerator be elevated 1/2" (13 mm) in the front. When installing an icemaker, make sure that the icemaker is completely level while maintaining the refrigerator incline.
- Rollers allow you to move the refrigerator away from the wall for cleaning.

To adjust the rollers:

- 1 Remove the base grille by pulling it straight out.

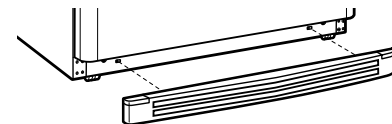

- 2 Turn the two front roller adjusting screws **clockwise to raise** the refrigerator, **counterclockwise to lower** it. Use a 3/8" socket wrench, adjustable wrench or pliers.

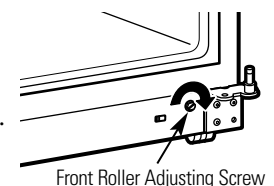

NOTE: The refrigerator must be supported by all four rollers. To test, move the refrigerator to make sure it does not rock.

Installation Instructions

REVERSING THE DOOR SWING

Read these instructions completely and carefully.

IMPORTANT NOTES

When reversing the door swing:

- Read the instructions all the way through before starting.
- **NOTE:** Doors on stainless steel models are not reversible.
- Handle parts carefully to avoid scratching paint.
- Set screws down by their related parts to avoid using them in the wrong places.
- Provide a non-scratching work surface for the doors.

These instructions are for changing the hinges from the right side to the left side—if you ever want to change the hinges back to the right side, follow these same instructions and reverse all references to left and right.

Unplug the refrigerator from its electrical outlet.

Empty all door shelves, including the dairy compartment.

TOOLS YOU WILL NEED



Phillips screwdriver

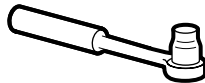

7/32," 5/16" and 3/8" socket wrench (6-point sockets are recommended)



Masking tape

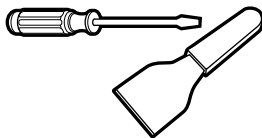

Putty knife or thin-blade screwdriver



T-20 or T-25 Torx Driver, whichever your model requires

1 REMOVE THE REFRIGERATOR DOOR (TOP DOOR)

Tape the door shut with masking tape.

Remove the hinge cover. With a 5/16" socket wrench, remove the two screws that hold the top hinge to the cabinet.

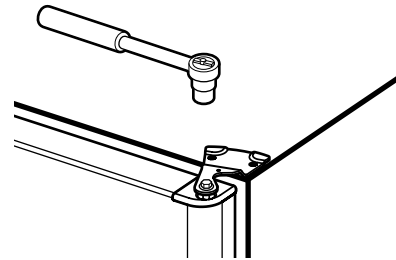

Lift the hinge straight up to free the hinge pin from the socket in the top of the door.

Remove tape, tilt the door away from the cabinet and lift it to free its bottom socket from the hinge pin on the center hinge bracket.

Set the door on a non-scratching surface with the outside up.

2 REMOVE THE FREEZER DOOR (BOTTOM DOOR) (For freezer swing door models only)

Tape the door shut with masking tape.

Remove the hinge pin with a 7/32" socket wrench.

Remove tape and tilt the door away from the cabinet. Remove and save the washer on the hinge pin.

Lift the door straight up to free its bottom socket from the pin in the bottom hinge bracket.

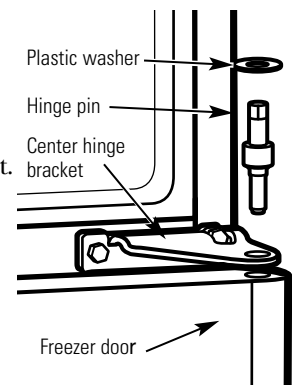

REMOVE CENTER HINGE PIN (For models with a freezer drawer)

Remove the hinge pin with a 7/32" socket wrench.

Installation Instructions

3 TRANSFER BOTTOM HINGE BRACKET TO THE LEFT (For freezer swing door models only)

Pull the base grille straight out to gain access to the hinge bracket screws.

Using a 5/16" socket wrench, remove the hinge bracket, screws, plastic washer and spacer shim from the bottom right side of the cabinet.

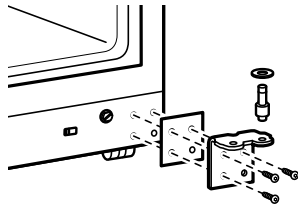

Reinstall the spacer shim, hinge bracket, screws and plastic washer to the bottom left side of the cabinet.

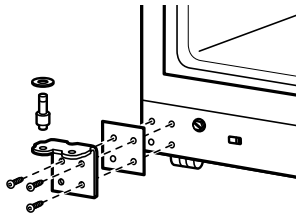

Remove the cap from the left end of the base grille. Install the cap, supplied inside the kit, on the right end of the base grille. Reinstall the base grille and push it firmly into place.



4 TRANSFER CENTER HINGE BRACKET TO THE LEFT

Remove the center hinge bracket and shim by removing the three screws. **NOTE:** Keep these screws with the hinge bracket. They are longer screws and will be used when installing the hinge on the other side.

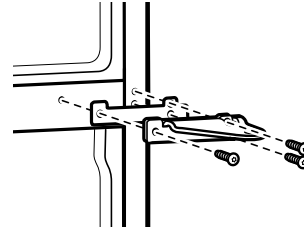

Remove the three painted screws and take washers from the center left side of the cabinet. Screw them into the holes on the right side, which were uncovered above.

Place the center hinge bracket and shim over the holes at the center left side of the cabinet. Insert the three screws that were removed with the center hinge bracket at the beginning of Step 4 and tighten securely.

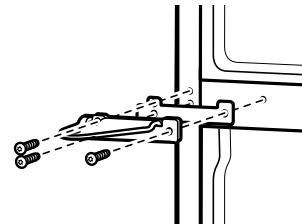

Do not install the hinge pin yet.

5 TRANSFER TOP HINGE TO THE LEFT

Interchange hinge and shim at top right with two plug buttons at top left of cabinet. Do not tighten screws on hinge side at this time.

Installation Instructions

REVERSING THE DOOR SWING (CONT.)

6 TRANSFER DOOR STOPS

On each door, remove the metal door stop. Use the center hinge pin as a guide to align the door stop, supplied inside the kit, on the opposite side, after reversing the handles.

On freezer drawer models, only the refrigerator door has a door stop.

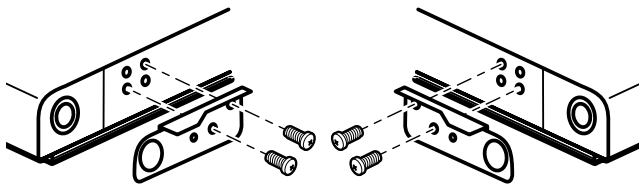

7 PREPARE FREEZER HANDLE FOR DOOR SWING CHANGE (For freezer swing door models only)

One of the illustrations below will look like your freezer door handle.

Remove the four handle mounting screws. Remove the plug button and plug button retainer and transfer them to the opposite side. Reinstall handle.

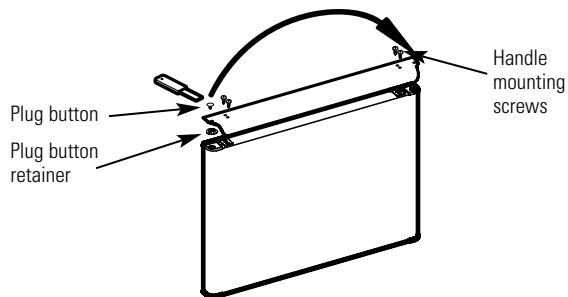

Remove the plug button and transfer it to the opposite side.

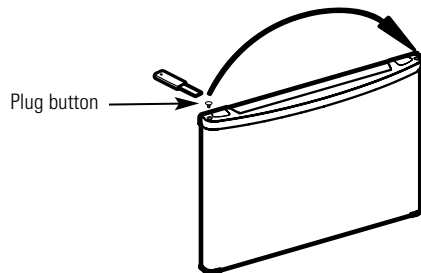

NOTE: Make sure the door stop on the bottom of the door has been transferred to the left side of the door as explained in step 6.

8 TRANSFER REFRIGERATOR DOOR HANDLE TO THE RIGHT

Remove the four handle mounting screws. On some models, you must first remove the screw covers.

Using a putty knife, remove the four screw hole plug buttons from the right side of the door.

Reinstall the plug buttons on the left side of the door.

Align the handle over the holes in the right side of the door and install the four mounting screws and screw covers (on some models).

At the top of the door, remove the plug button using a putty knife and reinstall it in the top right hand side hole.

One of the illustrations below will look like your refrigerator door handle.

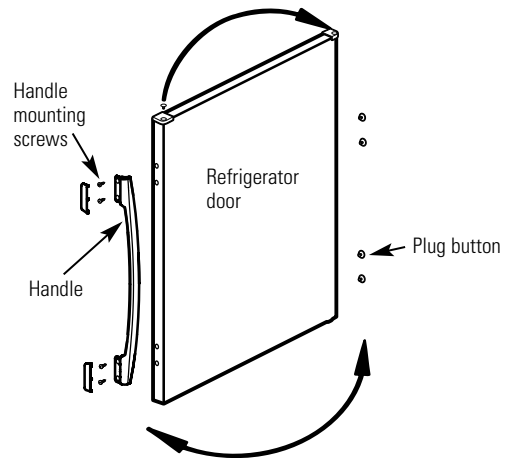
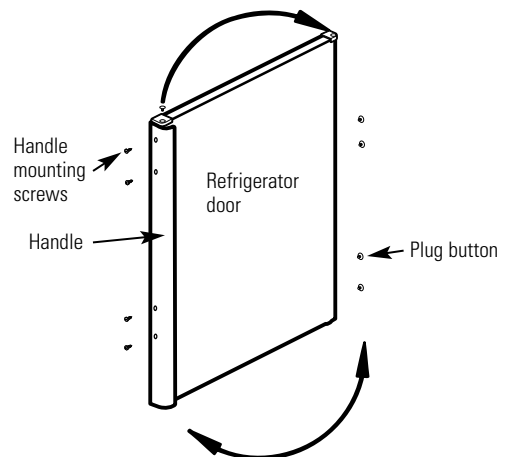

NOTE: Make sure the door stop on the bottom of the door has been transferred to the left side of the door as explained in step 6.

Installation Instructions

9 REHANG FREEZER DOOR (For freezer swing door models only)

Lower bottom socket of freezer door onto pin on bottom hinge bracket. Be sure washer is in place. Tilt door toward cabinet and gently push door under center hinge bracket and align with the hole in the center hinge bracket.

Reinstall hinge pin with a $7/32$ " socket wrench so it extends through the hole in the center hinge bracket and into socket on top of freezer door.

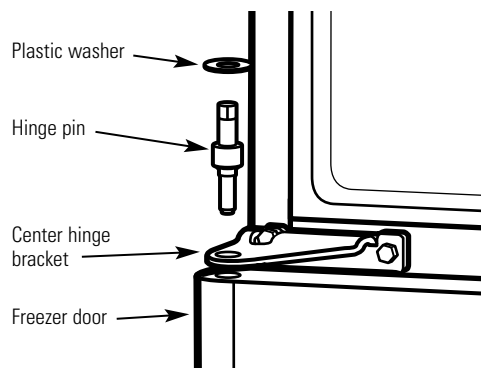

REPLACE CENTER HINGE PIN (For models with a freezer drawer)

Reinstall hinge pin with a $7/32$ " socket wrench so it extends through the hole in the center hinge bracket.

10 REHANG REFRIGERATOR DOOR

Lower bottom socket of the refrigerator door onto center hinge pin. Be sure washer is in place.

Tilt door toward cabinet, lifting the top hinge so the pin fits into the socket on top of the door.

Tighten the top hinge screws after supporting the door on the handle side and ensuring the gap between the doors is even all across the front.

Replace the hinge cover.

Normal operating sounds.



Depending on the placement of the refrigerator in your kitchen, you may want to place a piece of rubber backed carpet under the refrigerator to reduce noise.

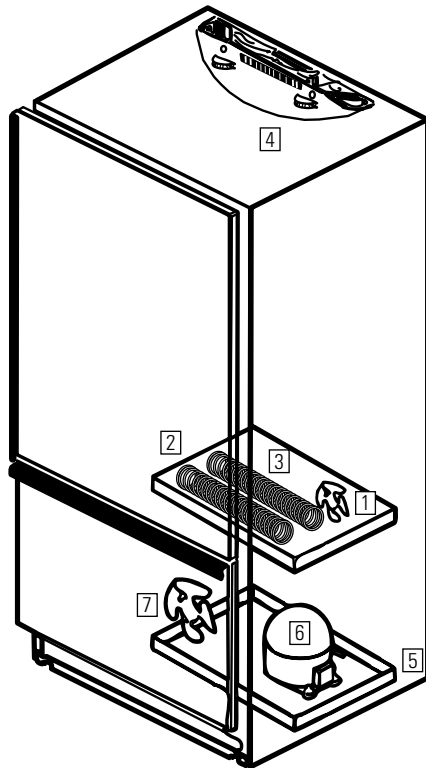

- 1 Evaporator Fan.** You may hear air being forced through the cabinet by the fan.
- 2 Evaporator.** The flow of refrigerant through the evaporator may create a boiling or gurgling sound.
- 3 Defrost Heater.** During defrost cycles, water dripping onto the heater may cause a hissing or sizzling sound. After defrosting, a popping sound may occur and the evaporator may create a boiling or gurgling sound.
- 4 Cold Control & Defrost Timer.** These parts can produce a snapping sound when turning the refrigerator on or off. The timer also produces a sound similar to an electric clock.
- 5 Water Pan.** Water may be heard running into the drain pan during the defrost cycle.
- 6 Compressor.** Modern, high efficiency compressors operate much faster than older models. The compressor may have a high pitched hum or pulsating sound.
- 7 Condenser Fan.** You may hear air being forced over the condenser by the fan.

Before you call for service...



Troubleshooting Tips
Save time and money! Review the charts on the following pages first and you may not need to call for service.

Problem	Possible Causes	What To Do
Refrigerator does not operate	Refrigerator in defrost cycle.	• Wait about 45 minutes for defrost cycle to end.
	Control in OFF position.	• Move the control to a temperature setting.
	Refrigerator is unplugged.	• Push the plug completely into the outlet.
	The fuse is blown/circuit breaker is tripped.	• Replace fuse or reset the breaker.
Vibration or rattling (slight vibration is normal)	Rollers need adjusting.	• See <i>Preparing to Install the Refrigerator</i> .

Problem	Possible Causes	What To Do
Motor operates for long periods or cycles on and off frequently. (Modern refrigerators with more storage space and a larger freezer require more operating time. They start and stop often to maintain even temperatures.)	Normal when refrigerator is first plugged in.	<ul style="list-style-type: none"> • Wait 24 hours for the refrigerator to completely cool down.
	Often occurs when large amounts of food are placed in refrigerator.	<ul style="list-style-type: none"> • This is normal.
	Door left open.	<ul style="list-style-type: none"> • Check to see if package is holding door open. • Rollers must be properly adjusted so doors/drawers will close automatically when partially open. See <i>Preparing to Install the Refrigerator</i>.
	Hot weather or frequent door openings.	<ul style="list-style-type: none"> • This is normal.
	Temperature control set at the coldest setting.	<ul style="list-style-type: none"> • See <i>Getting started</i>.
Refrigerator or freezer compartment too warm	Temperature controls not set cold enough.	<ul style="list-style-type: none"> • See <i>Getting started</i>.
	Warm weather or frequent door openings.	<ul style="list-style-type: none"> • Set the temperature control one step colder. See <i>Getting started</i>.
	Door left open.	<ul style="list-style-type: none"> • Check to see if package is holding door open. • Rollers must be properly adjusted so doors/drawers will close automatically when partially open. See <i>Preparing to Install the Refrigerator</i>.
Frost or ice crystals on frozen food (frost within package is normal)	Door left open.	<ul style="list-style-type: none"> • Check to see if package is holding door open. • Rollers must be properly adjusted so doors/drawers will close automatically when partially open. See <i>Preparing to Install the Refrigerator</i>.
	Too frequent or too long door openings.	
Ice cubes have odor/taste	Food transmitting odor/taste to ice cubes.	<ul style="list-style-type: none"> • Wrap foods well.
	Interior of refrigerator needs cleaning.	<ul style="list-style-type: none"> • See <i>Care and cleaning</i>.
Slow ice cube freezing	Door left open.	<ul style="list-style-type: none"> • Check to see if package is holding door open. • Rollers must be properly adjusted so doors/drawers will close automatically when partially open. See <i>Preparing to Install the Refrigerator</i>.
	Freezer control not set cold enough.	<ul style="list-style-type: none"> • See <i>Getting started</i>.
Refrigerator has odor	Foods transmitting odor to refrigerator.	<ul style="list-style-type: none"> • Foods with strong odors should be tightly wrapped. • Keep an open box of baking soda in the refrigerator; replace every three months.
	Interior needs cleaning.	<ul style="list-style-type: none"> • See <i>Care and cleaning</i>.

Before you call for service...

Problem	Possible Causes	What To Do
Moisture forms on outside of refrigerator	Not unusual during periods of high humidity.	<ul style="list-style-type: none"> Wipe surface dry and reset the refrigerator control one setting colder.
Moisture collects inside (in humid weather, air carries moisture into refrigerator when doors are opened)	Too frequent or too long door openings.	
Food freezing in the refrigerator	Food too close to air vent.	<ul style="list-style-type: none"> Move the food away from the air vent (near the controls).
	Refrigerator control is set too cold.	<ul style="list-style-type: none"> Move the refrigerator control to a warmer temperature.
Door/drawer does not close by itself	Rollers need adjusting.	<ul style="list-style-type: none"> See <i>Preparing to Install the Refrigerator</i>.
Interior light does not work	No power at outlet.	<ul style="list-style-type: none"> Replace fuse or reset the breaker.
	Light bulb burned out.	<ul style="list-style-type: none"> See <i>Replacing the light bulbs</i>.
Door squeaks when opened	Hinge and/or gasket needs lubrication.	
Freezer door/drawer pops open when refrigerator door is closed	This is normal if, after popping open, the freezer door/drawer closed on its own.	<ul style="list-style-type: none"> This indicates that there is a good seal on the freezer door/drawer. If the freezer door/drawer does not automatically close after popping open, then see the Problem: Door/drawer does not close by itself, above.
Icemaker power switch is in the I (on) position, but green power light is not on	Freezer door/drawer is open.	<ul style="list-style-type: none"> This is normal. Power to the icemaker is interrupted when the freezer door/drawer is open to prevent ice from ejecting and dropping into the back of the freezer. To check if icemaker is working properly, press the freezer light switch located on the upper right side of the freezer. The green power light will come on.
Water is spilling out of icemaker mold	Freezer door/drawer was opened shortly after icemaker was installed.	<ul style="list-style-type: none"> Clean up spill, then shut the freezer door/drawer and do not open for approximately 4 hours. This will allow the freezer to reach the correct operating temperature for making ice.
	Freezer door left open for an extended period, then opened and closed frequently soon after.	<ul style="list-style-type: none"> Because of door openings, freezer could not maintain the correct operating temperature for making ice. Clean up spill, then shut the freezer door/drawer and do not open for approximately 4 hours.
Cubes too small/reduced ice production	Not enough water pressure to icemaker water valve.	<ul style="list-style-type: none"> Collar type self-piercing water valves are not recommended unless a 1/4" hole is predrilled in home water line. See <i>Installing the Water Line</i> instructions in the Icemaker Accessory Kit Installation Instructions.

Notes.

<i>Safety Instructions</i>	<i>Operating Instructions</i>	<i>Installation Instructions</i>	<i>Troubleshooting Tips</i>	<i>Consumer Support</i>
-----------------------------------	--------------------------------------	---	------------------------------------	--------------------------------

CUSTOMER WARRANTY

(for customers in Canada)

Your refrigerator is warranted to be free of defects in material and workmanship.

What is covered	How Long Warranted (From Date of Sale)	Parts Repair or Replace at Camco's Option	Labour
Compressor: GE Profile Models GE Models	Ten (10) Years Five (5) Years	Ten (10) Years Five (5) Years	Five (5) Years Five (5) Years
Sealed System (including evaporator, condenser tubing and refrigerant)	Five (5) Years	Five (5) Years	Five (5) Years
All Other Parts	One (1) Year	One (1) Year	One (1) Year

TERMS AND CONDITIONS:

1. This warranty applies only for single family domestic use in Canada when the Refrigerator has been properly installed according to the instructions supplied by Camco and is connected to an adequate and proper utility service.
 Damage due to abuse, accident, commercial use, and alteration or defacing of the serial plate cancels all obligations of this warranty.
 Service during this warranty period must be performed by an Authorized Camco Service Agent.
2. Neither Camco nor the Dealer is liable for any claims or damages resulting from failure of the Refrigerator or from service delays beyond their reasonable control.
3. To obtain warranty service, purchaser must present the original Bill of Sale. Components repaired or replaced are warranted through the remainder of the original warranty period only.
4. This warranty is in addition to any statutory warranty.

WHAT IS NOT COVERED:

- Owner is responsible to pay for service calls related to product installation and/or teaching how to use the product.
- Damage to finish must be reported within 48 hours following the delivery of the appliance, as indicated on the Consumer Notice label posted on the exterior of the refrigerator door.
- Improper installation—proper installation includes adequate air circulation to the refrigeration system, adequate electrical, plumbing and other connecting facilities.
- Replacement of house fuses or resetting of circuit breakers.
- Replacement of light bulbs.
- Damage to product caused by accident, fire, floods or acts of God.
- Loss of food due to spoilage.
- Proper use and care of product as listed in the owner's manual, proper setting of controls.
- **WARRANTOR IS NOT RESPONSIBLE FOR CONSEQUENTIAL DAMAGES.**

IMPORTANT

Keep this warranty and your bill of sale as proof of original purchase and purchase date.

Camco Service is available coast to coast. If further help is needed concerning this warranty, contact:
 Manager, Consumer Relations
 Camco Inc., Consumer Service
 1 Factory Lane
 Suite 310,
 Moncton, New Brunswick
 E1C 9M3

*Staple your receipt here.
 Proof of the original purchase
 date is needed to obtain service
 under the warranty.*

Refrigerator Warranty *(For customers in the United States)*



All warranty service provided by our Factory Service Centers, or an authorized Customer Care® technician. To schedule service, on-line, 24 hours a day, visit us at www.GEAppliances.com, or call 800.GE.CARES (800.432.2737).

Staple your receipt here.
Proof of the original purchase date is needed to obtain service under the warranty.

For The Period Of: GE Will Replace:

One Year

From the date of the original purchase

Any part of the refrigerator which fails due to a defect in materials or workmanship. During this **full one-year warranty**, GE will also provide, **free of charge**, all labor and in-home service to replace the defective part.

Five Years

From the date of the original purchase

Any part of the sealed refrigerating system (the compressor, condenser, evaporator and all connecting tubing) which fails due to a defect in materials or workmanship. During this **full five-year sealed refrigerating system warranty**, GE will also provide, **free of charge**, all labor and in-home service to replace the defective part.

What GE Will Not Cover:

- Service trips to your home to teach you how to use the product.
- Replacement of house fuses or resetting of circuit breakers.
- Improper installation.
- Damage to the product caused by accident, fire, floods or acts of God.
- Failure of the product if it is abused, misused, or used for other than the intended purpose or used commercially.
- Incidental or consequential damage caused by possible defects with this appliance.
- Loss of food due to spoilage.

This warranty is extended to the original purchaser and any succeeding owner for products purchased for home use within the USA. In Alaska, the warranty excludes the cost of shipping or service calls to your home.

Some states do not allow the exclusion or limitation of incidental or consequential damages. This warranty gives you specific legal rights, and you may also have other rights which vary from state to state. To know what your legal rights are, consult your local or state consumer affairs office or your state's Attorney General.

Warrantor: General Electric Company. Louisville, KY 40225

Safety Instructions

Operating Instructions

Installation Instructions

Troubleshooting Tips

Consumer Support

Consumer Support.



GE Appliances Website

In the U.S.: **GEAppliances.com**

Have a question or need assistance with your appliance? Try the GE Appliances Website 24 hours a day, any day of the year! For greater convenience and faster service, you can now download Owner's Manuals, order parts, catalogs, or even schedule service on-line. You can also "Ask Our Team of Experts™" your questions, and so much more... **In Canada: geappliances.ca**



Schedule Service

In the U.S.: **GEAppliances.com**

Expert GE repair service is only one step away from your door. Get on-line and schedule your service at your convenience 24 hours any day of the year! Or call 800.GE.CARES (800.432.2737) during normal business hours. **In Canada, call 1.800.361.3400**



Real Life Design Studio

In the U.S.: **GEAppliances.com**

GE supports the Universal Design concept—products, services and environments that can be used by people of all ages, sizes and capabilities. We recognize the need to design for a wide range of physical and mental abilities and impairments. For details of GE's Universal Design applications, including kitchen design ideas for people with disabilities, check out our Website today. For the hearing impaired, please call 800.TDD.GEAC (800.833.4322).

In Canada, contact: Manager, Consumer Relations, Camco, Inc.
Suite 310, 1 Factory Lane
Moncton, N.B. E1C 9M3



Extended Warranties

In the U.S.: **GEAppliances.com**

Purchase a GE extended warranty and learn about special discounts that are available while your warranty is still in effect. You can purchase it on-line anytime, or call 800.626.2224 during normal business hours. GE Consumer Home Services will still be there after your warranty expires. **In Canada, call 1.888.261.2133**

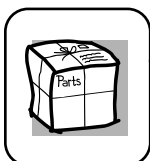

Parts and Accessories

In the U.S.: **GEAppliances.com**

Individuals qualified to service their own appliances can have parts or accessories sent directly to their homes (VISA, MasterCard and Discover cards are accepted). Order on-line today, 24 hours every day or by phone at 800.626.2002 during normal business hours.

Instructions contained in this manual cover procedures to be performed by any user. Other servicing generally should be referred to qualified service personnel. Caution must be exercised, since improper servicing may cause unsafe operation.

Customers **in Canada** should consult the yellow pages for the nearest Camco service center, or call 1.888.261.3055.

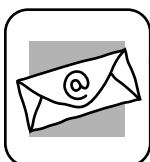

Contact Us

In the U.S.: **GEAppliances.com**

If you are not satisfied with the service you receive from GE, contact us on our Website with all the details including your phone number, or write to: General Manager, Customer Relations
GE Appliances, Appliance Park
Louisville, KY 40225

In Canada: geappliances.ca, or write to: Director, Consumer Relations, Camco, Inc.
Suite 310, 1 Factory Lane
Moncton, N.B. E1C 9M3



Register Your Appliance

In the U.S.: **GEAppliances.com**

Register your new appliance on-line—at your convenience! Timely product registration will allow for enhanced communication and prompt service under the terms of your warranty, should the need arise. You may also mail in the pre-printed registration card included in the packing material.

In Canada: geappliances.ca



Congélateur inférieur Réfrigérateurs

Mesures de sécurité 2-4

Fonctionnement

Caractéristiques
supplémentaires 8
Clayettes, balconnets et
distributeur d'eau 6
Mise en marche 5
Compartiments à fruits
et légumes et les contenants . . . 7
Entretien et nettoyage . . . 11, 12
Machine à glaçons
automatique 9, 10
Remplacement des
ampoules 12

Instructions d'installation

Préparation à l'installation
du réfrigérateur 13
Inversion du sens
d'ouverture des portes 14-17

Conseils de dépannage . . 18-20

Bruits de fonctionnement
normaux 18

Soutien au consommateur

Soutien au
consommateur 24
Garantie 21

**Manuel d'utilisation
et d'installation**

Modèle 18

**Écrivez ici le numéro de modèle
et le numéro de série :**

Modèle # _____

Série # _____

Ils figurent sur l'étiquette qui se
trouve sur le côté gauche, près du
haut du compartiment congélateur.



MESURES DE SÉCURITÉ IMPORTANTES. LISEZ D'ABORD TOUTES LES DIRECTIVES.

⚠ AVERTISSEMENT!

N'utilisez cet électroménager que pour l'usage auquel il est destiné, comme expliqué dans le présent manuel.



MESURES DE SÉCURITÉ

Lorsque vous utilisez un appareil électrique, observez toujours les mesures de sécurité de base, y compris les suivantes.

- Installez le réfrigérateur conformément aux directives d'installation avant de l'utiliser.
 - Ne laissez pas les enfants grimper, s'asseoir, se tenir debout ni se pendre aux clayettes du réfrigérateur. Ils pourraient endommager le réfrigérateur et se blesser gravement.
 - Ne touchez pas les surfaces froides du congélateur si vous avez les mains humides ou mouillées : la peau risque d'adhérer à ces surfaces très froides.
 - N'entreposez et n'utilisez pas d'essence ou autres vapeurs et liquides inflammables à proximité de cet appareil ou de tout autre appareil électroménager.
 - Ne recongelez pas les aliments surgelés qui ont complètement dégelé.
 - Si votre réfrigérateur est doté d'une machine à glaçons automatique, évitez tout contact avec les pièces mobiles du mécanisme d'éjection ou avec l'élément chauffant situé à la partie inférieure de la machine à glaçons. Ne mettez pas les doigts ou les mains dans le mécanisme de la machine à glaçons lorsque le réfrigérateur est branché.
 - Éloignez les doigts des parties du réfrigérateur où l'on peut facilement se pincer : les espaces entre les portes et entre les portes et les placards sont toujours étroits. Soyez prudent lorsque vous fermez les portes de l'appareil en présence des enfants.
 - Débranchez votre réfrigérateur avant de le nettoyer ou de le réparer.
- REMARQUE :** Nous vous recommandons vivement de confier toute réparation à un technicien qualifié.
- Avant de remplacer une ampoule grillée, le réfrigérateur doit être débranché pour éviter tout contact avec un fil sous tension. (Une ampoule grillée peut se briser pendant l'opération.)
 - Lorsque vous réglez la commande sur **ARRÊT**, l'alimentation électrique de l'ampoule n'est pas coupée.

▲ DANGER! RISQUES POUR LES ENFANTS

COMMENT VOUS DÉBARRASSER CONVENABLEMENT DE VOTRE ANCIEN RÉFRIGÉRATEUR

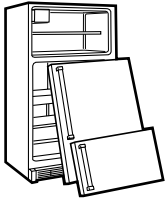

Les enfants pris au piège ou morts d'asphyxie sont toujours d'actualité. Les réfrigérateurs abandonnés sont toujours aussi dangereux, même si on n'attend que «quelques jours» pour s'en débarrasser. Si vous ne gardez pas votre ancien réfrigérateur, veuillez suivre les directives ci-dessous afin de prévenir les accidents.

Avant de vous débarrasser de votre ancien réfrigérateur ou congélateur :

- Démontez les portes.
- Laissez les clayettes en place afin d'empêcher les enfants de grimper à l'intérieur.

Se débarrasser du CFC

Votre ancien réfrigérateur a un système de refroidissement qui a utilisé les CFC (chlorofluorocarbones). Les CFC sont jugés nocifs pour l'ozone stratosphérique.

Si vous vous débarrassez de votre ancien réfrigérateur, assurez-vous que le frigorigène avec CFC soit enlevé correctement par un technicien qualifié. Si vous libérez intentionnellement ce frigorigène avec CFC vous pouvez être soumis aux contraventions et à l'emprisonnement sous provisions des lois sur l'environnement.



CORDONS PROLONGATEURS

Nous vous recommandons fortement de ne pas utiliser de cordons prolongateurs à cause des risques potentiels qu'ils présentent dans certaines conditions.

Toutefois si vous décidez d'utiliser tout de même un cordon prolongateur, il est absolument nécessaire qu'il s'agisse d'un cordon à 3 fils avec mise à la terre pour appareils électroménagers homologué UL (aux États-Unis) ou certifié CSA (au Canada), pourvu d'une fiche et d'une prise mises à la terre de 15 ampères (minimum) et de 120 volts.

MESURES DE SÉCURITÉ IMPORTANTES. LISEZ D'ABORD TOUTES LES DIRECTIVES.

⚠ AVERTISSEMENT!

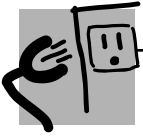

RACCORDEMENT ÉLECTRIQUE

Ne coupez ni retirez en aucun cas la troisième broche (mise à la terre) de la fiche du cordon d'alimentation. Pour votre sécurité, cet appareil doit être correctement mis à la terre.

Le cordon d'alimentation de cet appareil est muni d'une fiche à 3 broches (mise à la terre) qui se branche dans une prise murale ordinaire à 3 alvéoles (mise à la terre) pour réduire au minimum les risques de chocs électriques.

Faites examiner la prise de courant et le circuit par un électricien qualifié pour vous assurer que la prise est correctement mise à la terre.

Si la prise murale est du type standard à 2 alvéoles, il vous incombe de la faire remplacer par une prise à 3 alvéoles correctement mise à la terre.

Le réfrigérateur doit toujours être branché dans sa propre prise de courant, dont la tension nominale est identique à celle indiquée sur la plaque signalétique.

Cette précaution est recommandée pour garantir un rendement optimum et éviter une surcharge des circuits électriques de la résidence, ce qui pourrait créer un risque d'incendie par surchauffe des fils.

Ne débranchez jamais le réfrigérateur en tirant sur le cordon d'alimentation. Saisissez fermement la fiche du cordon et tirez droit pour la retirer de la prise.

Réparez ou remplacez immédiatement tout cordon effiloché ou endommagé. N'utilisez pas un cordon fendillé ou présentant des signes d'usure.

Lorsque vous déplacez votre réfrigérateur du mur, faites attention de ne pas le faire rouler sur le cordon d'alimentation afin de ne pas l'endommager.

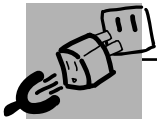

FICHE D'ADAPTATION *(Fiches d'adaptation non permises au Canada)*

Nous vous recommandons fortement de ne pas utiliser une fiche d'adaptation à cause des risques potentiels qu'elle présente dans certaines circonstances.

Toutefois, si vous décidez d'utiliser tout de même une fiche d'adaptation, vous pouvez effectuer un **raccordement temporaire**, si les codes locaux le permettent, dans une prise de courant à 2 alvéoles adéquatement mise à la terre en utilisant une fiche d'adaptation homologuée UL, en vente dans la plupart des quincailleries.

La fente la plus longue de la fiche doit être alignée avec la fente la plus longue de la prise murale afin d'assurer la polarité appropriée pour le branchement du cordon d'alimentation.

Lorsque vous débranchez le cordon d'alimentation de la fiche d'adaptation, saisissez toujours la fiche d'une main pendant que vous tirez sur la fiche du cordon d'alimentation de l'autre. Sinon, la borne de mise à la terre de la fiche d'adaptation risque de casser avec le temps.

Si la borne de mise à la terre de la fiche casse, **N'UTILISEZ PAS** l'appareil tant qu'une mise à la terre adéquate n'aura pas été rétablie.

Le fait de fixer la borne de mise à la terre de la fiche d'adaptation à la plaque de la prise de courant n'assure pas automatiquement la mise à la terre de l'appareil. Il faut que la vis soit en métal, non isolée, et que la prise de courant soit mise à la terre par l'entremise du câblage de la résidence. Faites vérifier le circuit par un électricien qualifié pour vous assurer que la prise est adéquatement mise à la terre.



**VEUILLEZ LIRE ET SUIVRE ATTENTIVEMENT CES MESURES DE SÉCURITÉ.
CONSERVEZ CES DIRECTIVES**

Lorsque vous branchez l'appareil, réglez les commandes du réfrigérateur et du congélateur à «5». Dans les compartiments réfrigérateur et congélateur, «5» représente le réglage normal et «9» le réglage le plus froid.

Si vous désirez augmenter ou abaisser la température, réglez d'abord la température du réfrigérateur. Lorsque la température désirée aura été atteinte, réglez ensuite celle du congélateur.

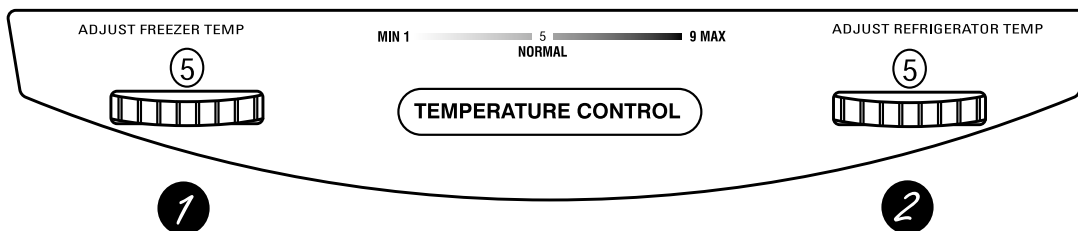

Liste de contrôle

1 Commande du compartiment congélateur

La commande du compartiment congélateur maintient la température dans le congélateur.

2 Commande du compartiment réfrigérateur

La commande du compartiment réfrigérateur maintient la température dans le réfrigérateur.

Lorsque vous tournez la commande du compartiment réfrigérateur à **OFF (arrêt)**, le refroidissement cesse dans les deux compartiments—réfrigérateur et congélateur—mais vous ne coupez pas le courant électrique qui alimente le réfrigérateur.

Après avoir modifié le réglage des commandes, attendez toujours 24 heures pour permettre au réfrigérateur d'atteindre la température que vous avez réglée.

3 Installation du couvercle de charnière supérieure

Si votre réfrigérateur n'a pas de couvercle de charnière, trouver le dans la trousse de pièces et fixez-le soigneusement sur la charnière supérieure.

4 Réglage des roulettes de manière à ce que les portes et les tiroirs se ferment automatiquement

Vous devez soulever légèrement votre réfrigérateur à l'avant, de manière à ce que les portes et les tiroirs se ferment automatiquement quand ils sont partiellement ouverts. Consultez *Préparation à l'installation du réfrigérateur*.

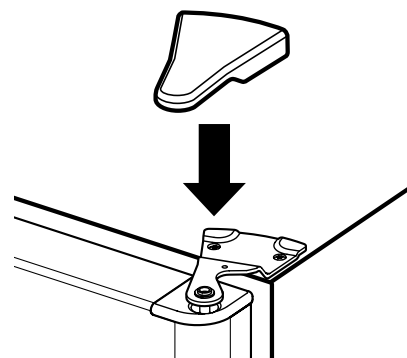

Pièce n° – Couvercle de charnière supérieure
WR2S56 Bisque
WR2S72 Noir
WR2S8 Blanc

Les clayettes, balconnets et distributeur d'eau.

Toutes les caractéristiques ne sont pas disponibles sur tous les modèles.

La disposition de vos clayettes

Les clayettes de verre et de métal du compartiment réfrigérateur sont réglables.

Pour retirer une clayette

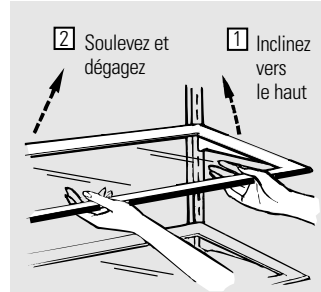

Pour remettre une clayette en place

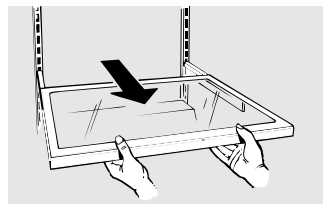
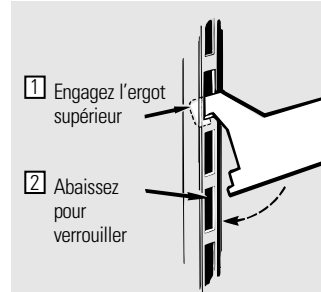

Clayette anti-débordements

La clayette coulissante vous permet d'atteindre les aliments rangés derrière d'autres. Ses rebords spéciaux sont conçus pour empêcher les aliments renversés de couler sur les clayettes inférieures.

Prenez soin de pousser les clayettes jusqu'au fond avant de refermer la porte.

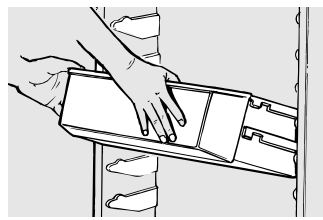

Balconnets réglables de la porte

Vous pouvez facilement transporter les balconnets réglables du réfrigérateur à votre plan de travail.

Pour les retirer : Inclinez le balconnet et sortez-le sur les supports moulés jusqu'à ce qu'il se libère complètement de la porte.

Pour les remettre en place ou les déplacer : Choisissez la hauteur de clayette désirée, engagez le balconnet dans les supports moulés de la porte et glissez-le. Le balconnet s'accrochera en place.

Les séparateurs retiennent fermement les produits de petite taille en les empêchant de basculer, de se renverser et de glisser. Saisissez l'avant du séparateur entre deux doigts, puis déplacez le séparateur selon vos besoins.

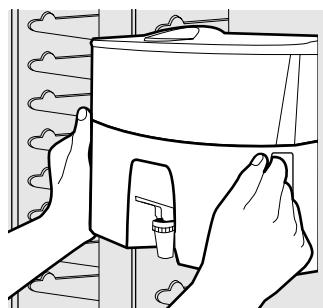
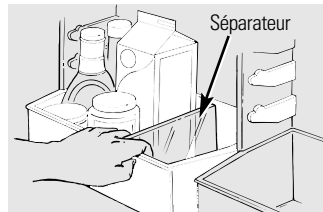

Distributeur d'eau Brita®

Installation : Tenez le distributeur comme dans la figure.

En le faisant légèrement basculer vers l'arrière, alignez les supports de montage du distributeur à ceux de la porte du réfrigérateur.

Faites glisser doucement le distributeur vers l'arrière jusqu'à ce qu'il touche la porte et

faite-le descendre dans les supports de montage de la porte.

Enlèvement : Faites basculer le devant du distributeur vers le haut et tirez-le vers l'avant sur le support de montage moulé jusqu'à ce qu'il sorte complètement de la porte.

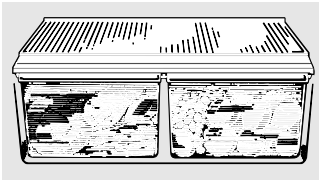

Bacs à fruits et à légumes

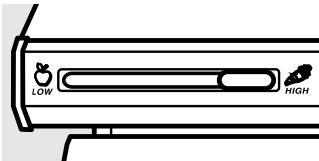

Compartiments à humidité réglable

Réglez la commande sur **HIGH** pour que le bac conserve le degré d'humidité élevé recommandé pour la conservation de la plupart des légumes.

Réglez la commande sur **LOW** pour que le bac conserve le degré d'humidité abaissé recommandé pour la conservation de la plupart des fruits.

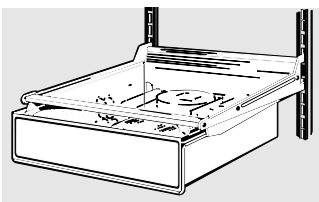

Contenant à collation amovible

Le contenant à collation coulissant peut être enlevé et transporté jusqu'à l'évier ou au plan de travail.

Le contenant et la clayette réglable à laquelle il s'accroche peuvent être positionnés à n'importe quel niveau.

Enlèvement des compartiments à fruits et légumes et leurs couvercles

1 Enlèvement des compartiments à fruits et légumes :

Ces bacs peuvent être facilement enlevés en les inclinant légèrement puis en les tirant au-delà de leurs butées.

Si vous ne pouvez pas ouvrir la porte suffisamment pour enlever le bac en le tirant droit vers vous, glissez-le vers le milieu et enlevez-le.

2 Enlèvement des couvercles :

Enlevez le verre et ensuite le cadre. Lors de la remise en place du verre, poussez le bord arrière fermement dans le cadre.

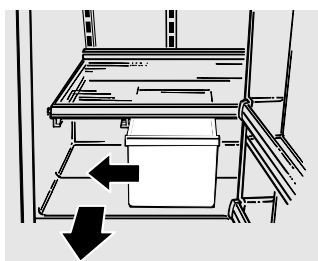
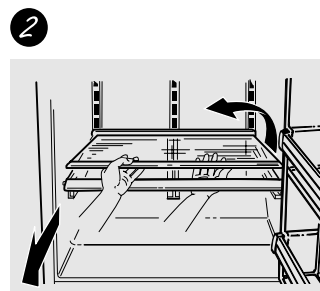
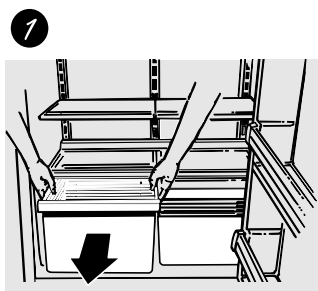

Quelques caractéristiques supplémentaires.

Toutes les caractéristiques ne sont pas disponibles sur tous les modèles.

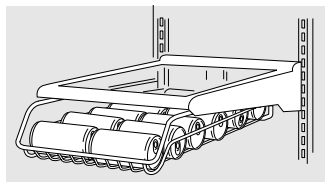

Support à boissons (sur certains modèles)

Ce support coulissant vous permet de ranger un grand nombre de boissons.

Le support et la clayette réglable à laquelle il s'attache peuvent être positionnés à n'importe quel niveau.

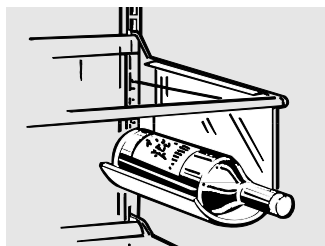

Support à bouteille de vin amovible (sur certains modèles)

Le support à bouteille de vin est conçu pour tenir une bouteille couchée.

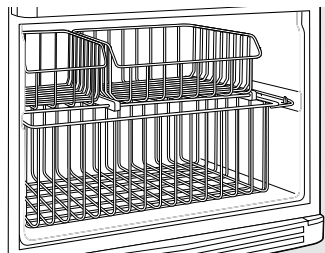

Paniers et clayettes du congélateur

Sur les modèles avec porte ordinaire et contenant trois paniers coulissants :

Les paniers inférieurs et supérieurs sont coulissants afin de faciliter l'accès aux aliments rangés dans le congélateur. Lorsque le panier inférieur est retiré, le panier supérieur peut être repoussé afin d'améliorer l'accès au panier inférieur.

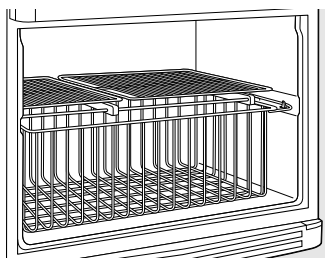

Sur les modèles avec porte ordinaire et contenant un panier coulissant et deux clayettes fixes de demi-largeur : Le panier inférieur est coulissant afin de faciliter l'accès aux aliments rangés dans ce panier. Le panier supérieur peut être poussé vers l'arrière pour améliorer encore plus l'accès au panier inférieur.

La clayette fixe de pleine largeur au niveau supérieur est un endroit idéal pour ranger des bacs à glaçons et toutes sortes d'aliments.

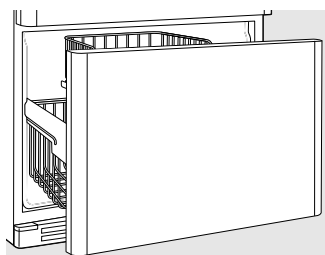

Sur les modèles avec tiroir : Le panier inférieur glisse vers l'extérieur à l'ouverture de le tiroir pour faciliter l'accès aux aliments rangés dans ce panier.

Les paniers peuvent facilement être enlevés pour nettoyer les déversements ou les miettes sur le plancher du congélateur ou pour installer une machine à glaçons.

Un réfrigérateur nouvellement installé prend de 12 à 24 heures pour commencer à produire des glaçons.

Ensemble facultatif de machine à glaçons

Si votre réfrigérateur n'est pas déjà doté d'une machine à glaçons automatique, vous pouvez vous procurer, moyennant des frais supplémentaires, un ensemble de machine

à glaçons facultatif (IM-4 pour les modèles américains ou IM4-1 pour les modèles canadiens.)

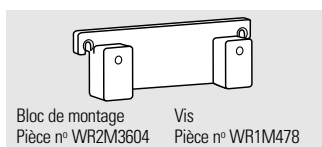

Installation de la machine à glaçons

Vous devez utiliser un bloc de montage spécial pour machine à glaçons pour monter une machine à glaçons. Les instructions d'installation du bloc de montage de la machine à glaçons se trouvent dans les instructions d'installation de la machine à glaçons.

Pour les modèles américains, le bloc de montage est compris dans le réfrigérateur. Pour les modèles canadiens, le bloc de montage est compris dans l'ensemble accessoire en option de machine à glaçons (IM4-1).

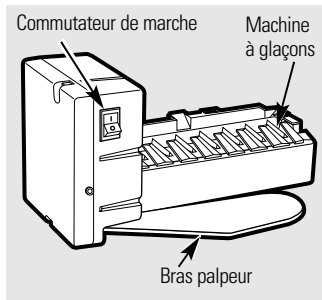

Machine à glaçons automatique (sur certains modèles)

La machine à glaçons produit sept glaçons par cycle, soit environ 100 à 130 glaçons par 24 heures, selon la température du compartiment congélation, la température de la pièce, le nombre de fois que la porte est ouverte et les autres conditions d'utilisation.

Si vous faites fonctionner le réfrigérateur avant de raccorder l'eau à la machine à glaçons, mettez le commutateur de marche en position **0 (arrêt)**.

Après avoir raccordé le réfrigérateur à l'alimentation d'eau, mettez le commutateur de marche en position **I (marche)**. **N'ouvrez pas** la porte ou le tiroir pendant environ 4 heures. Cela permettra au compartiment congélation d'atteindre la bonne température de fonctionnement pour faire de la glace et cela empêchera l'eau de déborder du moule à glaçons.

Note spéciale sur la lumière verte de marche :

Même quand l'interrupteur de courant de la machine à glaçons se trouve en position **I (marche)**, le courant alimentant la machine à glaçons est coupé quand la porte ou le tiroir du compartiment congélation est ouvert. Cela empêche la glace projetée par la machine à glaçons de manquer le bac à glaçons et d'aller à l'arrière du compartiment congélation. Comme l'alimentation en courant de la machine à glaçons est interrompue quand la porte ou le tiroir est ouvert, la lumière verte de marche de la machine à glaçon s'éteint. Pour vous assurer que la machine à glaçons fonctionne bien, appuyez sur l'interrupteur de lumière du compartiment congélation situé en haut et à droite du compartiment congélation. La lumière de marche de la machine à glaçons doit s'allumer.

La machine à glaçons se remplira d'eau si sa température baisse à -10°C (15°F). Un réfrigérateur nouvellement installé prend de 12 à 24 heures pour commencer à produire des glaçons.

Jetez les premiers lots de glaçons pour permettre à la conduite d'eau de se purger. Assurez-vous que rien ne gêne la course du bras palpeur.

Quand le bac se remplit jusqu'au niveau du bras palpeur, la machine à glaçons s'arrête de produire des glaçons.

Il est normal de trouver des glaçons qui soient soudés ensemble.

Si vous n'utilisez pas souvent vos glaçons, les vieux glaçons deviennent opaques, prennent un mauvais goût et rétrécissent.

Si les glaçons se coincent dans la machine à glaçons, mettez le commutateur de marche en position **0 (arrêt)** et enlevez les glaçons. Remettez le commutateur de marche en position **I (marche)** pour remettre en marche la machine à glaçons.

Quand vous remettez en marche la machine à glaçons, vous devez attendre 45 minutes avant qu'elle se remette à fabriquer des glaçons.

NOTE : Dans les maisons qui ont une pression d'eau plus faible que la moyenne, vous pouvez entendre la machine à glaçons recommencer plusieurs fois son cycle pour produire une livraison de glaçons.

Machine à glaçons automatique.

Un réfrigérateur nouvellement installé prend de 12 à 24 heures pour commencer à produire des glaçons.

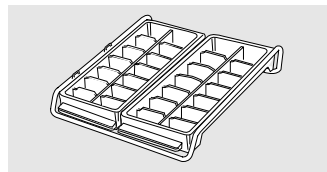

Clayette pour bacs à glaçons (sur certains modèles)

Certains modèles possèdent une petite clayette séparée pour le rangement des bacs à glaçons.

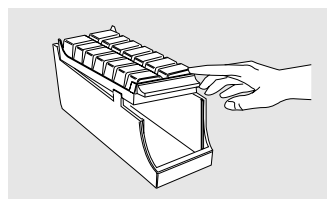

Bacs à glaçons et seau à glace (sur certains modèles)

Pour enlever les glaçons du bac, mettez le bac sur le seau à glace à l'envers, comme illustré. Les glaçons sortiront lorsque vous appuyez sur le bac à glaçons.

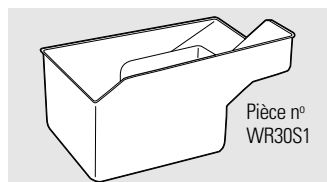

Grand seau à glaçons (sur certains modèles)

Vous **devez** utiliser ce seau pour utiliser la machine à glaçons automatique. Pour installer une machine à glaçons, vous devez enlever la clayette du haut à gauche pour permettre l'installation du grand seau à glaçons. Si vous n'avez pas de machine à glaçons, vous pouvez enlever le seau à glaçons

pour avoir davantage de place dans le compartiment congélateur. Pour les modèles américains, le seau est compris dans le réfrigérateur. Pour les modèles canadiens, le seau est compris dans l'ensemble accessoire en option de machine à glaçons (IM4-1).

Nettoyage de l'extérieur

Gardez l'extérieur du réfrigérateur propre.

Essuyez-le avec un linge propre légèrement humecté d'un détergent liquide doux pour la vaisselle. Séchez et polissez avec un linge doux et propre.

N'essuyez pas le réfrigérateur avec un linge à vaisselle sale ou une serviette humide : ils pourraient laisser un résidu qui pourra endommager la peinture. N'utilisez pas de tampons à récurer, de produits nettoyants en poudre, de javellissants ou de produits nettoyants contenant un javellissant, car ces produits peuvent égratigner la peinture et la rendre moins résistante.

Vous pouvez nettoyer les panneaux et les

poignées de porte en acier inoxydable avec un nettoyant d'acier inoxydable vendu sur le marché, comme le Stainless Steel Magic.™

Vous trouverez le Stainless Steel Magic chez Ace, True Value, Servistar, HWI et dans d'autres magasins connus. Vous pouvez également le commander en vous adressant au Service de pièces et accessoires GE par téléphone au numéro 800.626.2002 ou à notre site Web GEAppliances.com. Au Canada, appelez le 1.888.261.3055 ou visitez notre site Web, electromenagersge.ca. Commandez la pièce numéro WX10X15.

N'utilisez pas de cire pour appareils ménagers sur l'acier inoxydable.

Nettoyage de l'intérieur

Pour éviter les mauvaises odeurs, laissez une boîte ouverte de bicarbonate de soude dans les compartiments réfrigérateur et congélateur.

Débranchez le réfrigérateur avant de le nettoyer. S'il est trop difficile de le faire, essorez bien votre linge ou votre éponge pour enlever l'excès d'eau lorsque vous nettoyez autour des interrupteurs, des lampes ou des commandes.

Utilisez une solution d'eau tiède et de bicarbonate de soude—environ une cuillère à soupe (15 ml) de bicarbonate de soude par pinte (1 l) d'eau—afin de nettoyer tout en neutralisant les odeurs. Rincez et essuyez bien.

Après avoir nettoyé les joints de porte, appliquez une fine couche de paraffine sur les joints du côté des charnières pour empêcher les joints de coller et de se déformer.

Évitez de nettoyer les tablettes en verre (sur certains modèles) encore froides dans de l'eau chaude car elles risquent de se casser à cause de l'écart excessif de température. Manipulez les tablettes en verre avec prudence. Si vous cognez le verre trempé, il pourra se briser.

Le distributeur d'eau Brita® (sur certains modèles) peut être lavé dans un lave-vaisselle.

Ne lavez aucune autre pièce en matière plastique du réfrigérateur dans un lave-vaisselle.

Entretien et nettoyage du réfrigérateur.

Derrière le réfrigérateur

Prenez un soin particulier lorsque vous éloignez le réfrigérateur du mur. Tous les types de revêtements de sol peuvent être endommagés, particulièrement ceux qui sont coussinés ou dont la surface est gaufrée.

Tirez le réfrigérateur en ligne droite et, lorsque vous le remettez en place, poussez-le vers le mur en ligne droite. Les déplacements latéraux du réfrigérateur pourraient endommager le revêtement de sol ou le réfrigérateur.

Lorsque vous remettez le réfrigérateur en place en le poussant, veillez à ne pas le faire rouler sur le cordon d'alimentation.

Départ en vacances

Lorsque vous vous absentez pendant une période prolongée, videz et débranchez le réfrigérateur. Réglez la commande sur **ARRÊT** et nettoyez l'intérieur avec une solution d'eau et de bicarbonate de soude, à raison d'une cuillère à soupe (15 ml) de bicarbonate par pinte (1 l) d'eau. Laissez les portes ouvertes.

Si une machine à glaçons est installée, déplacer le bras d'approvisionnement de la machine à glaçons à la position **STOP** (élevée) et fermer l'approvisionnement d'eau au réfrigérateur.

Déménagement

Immobilisez toutes les pièces amovibles, tels que la grille, les clayettes et les bacs, à l'aide de ruban gommé pour éviter de les endommager.

Assurez-vous que le réfrigérateur demeure debout pendant son déménagement.

Remplacement des ampoules

Avant de remplacer une ampoule grillée, débranchez le réfrigérateur de sa prise murale.

Au compartiment réfrigérateur, enlevez la lentille qui protège l'ampoule en appuyant doucement sur le côté de la lentille et dégagez celle-ci du boîtier. Dévissez l'ampoule lorsqu'elle a refroidi et remplacez-la avec une ampoule pour électroménagers de la même puissance ou de puissance inférieure.

Il y a aussi une lampe dans le panneau de contrôle du réfrigérateur. Pour la remplacer, dévissez-la simplement quand elle est froide et remplacez-la par une ampoule pour électroménagers de la même puissance ou de puissance inférieure.

Au compartiment congélateur, dévissez tout simplement l'ampoule et remplacez-la en vous assurant que le réfrigérateur est débranché.

*Lorsque vous réglez la commande sur **ARRÊT** l'alimentation électrique de l'ampoule n'est pas coupée.*

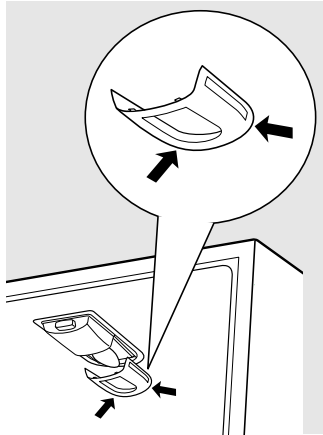

Instructions d'installation

Réfrigérateur

Modèle 18

Si vous avez des questions, appelez le 1.800.361.3400 ou visitez notre site Web à l'adresse : electromenagersge.ca

AVANT DE COMMENCER

Veuillez lire toutes les directives attentivement.

- **IMPORTANT** — Conservez ces instructions pour l'inspecteur local.
- **IMPORTANT** — Respectez toutes les ordonnances et les codes locaux.
- **Note à l'installateur** — Assurez-vous de laisser ces instructions au consommateur.
- **Note au consommateur** — Conservez ces instructions pour référence future.
- **Niveau de compétence** — L'installation de cet appareil nécessite des compétences mécaniques de base.
- **Temps d'installation** — Installation du réfrigérateur 15 minutes
- L'installateur est responsable de bien installer ce réfrigérateur.
- Toute panne du produit due à une mauvaise installation n'est pas couverte par la garantie.

ALIMENTATION D'EAU DE LA MACHINE À GLAÇONS (SUR CERTAINS MODÈLES)

Si votre réfrigérateur a une machine à glaçons, il faut le brancher à une conduite d'eau froide. Vous pouvez acheter une trousse d'alimentation d'eau GE (contenant la tuyauterie, le robinet d'arrêt, les joints et les instructions) chez votre revendeur ou en vous adressant à notre site Web à l'adresse electromenagersge.ca ou à notre service de Pièces et accessoires au numéro de téléphone 1.888.261.3055.

EMPLACEMENT DU RÉFRIGÉRATEUR

- N'installez jamais votre réfrigérateur dans un emplacement où la température ambiante sera inférieure à 16°C (60°F). Il ne se mettra pas en marche suffisamment souvent pour maintenir des températures convenables.
- N'installez jamais votre réfrigérateur dans un emplacement où la température ambiante sera supérieure à 37°C (100°F). Il ne fonctionnera pas bien.
- Installez votre réfrigérateur sur un plancher suffisamment solide pour le porter lorsqu'il est plein.

RUBAN D'EMBALLAGE

Enlevez tout le ruban d'emballage et la pellicule détachable. Nous avons ajouté ces rubans pour protéger et bien fermer votre réfrigérateur pendant le transport.

DÉGAGEMENTS

Prévoyez les dégagements suivants pour faciliter l'installation, la bonne circulation d'air et les raccordements de plomberie et d'électricité :

- **Côtés** : 3 mm (1/8 po)
- **Haut** : 25 mm (1 po)
- **Arrière** : 25 mm (1 po)

Si un côté ou l'autre de votre réfrigérateur est contre un mur, laissez au moins 45 mm (1¾ po) d'espace libre entre le mur et le côté du réfrigérateur pour pouvoir bien ouvrir la porte.

ROULETTES

Les roulettes jouent deux rôles :

- Les roulettes donnent la possibilité de mettre le réfrigérateur de niveau.
REMARQUE : Nous vous recommandons de soulever l'avant du réfrigérateur de 13 mm (1/2 po). Si vous installez une machine à glaçons, assurez-vous que la machine à glaçons soit bien horizontale tout en maintenant l'inclinaison du réfrigérateur.

- Les roulettes vous permettent d'avancer le réfrigérateur pour le nettoyage.

Pour régler les roulettes :

- 1 Enlevez la grille de base en la tirant droit vers vous.

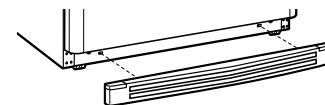

- 2 Tournez les deux vis de réglage des roulettes avant dans le sens horaire pour relever le réfrigérateur, et tournez-les dans le sens antihoraire pour l'abaisser. Pour ce faire, utilisez une clé à douille de 3/8 po, une clé à molette ou des pinces.

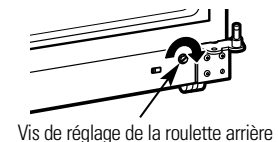

REMARQUE : Votre réfrigérateur doit être soutenu par les quatre roulettes. Pour vérifier, bougez votre réfrigérateur pour vous assurer qu'il ne se balance pas.

Instructions d'installation

INVERSION DES PORTES

Veuillez lire toutes les directives attentivement.

NOTES IMPORTANTES

Lorsque vous invertissez le sens d'ouverture des portes :

- Lisez toutes les directives avant de commencer.
- **REMARQUE** : Les portes sur les modèles en acier inoxydable ne sont pas réversibles.
- Manipulez les pièces avec précaution pour éviter de rayer la peinture.
- Posez les vis à côté des pièces correspondantes pour éviter de les utiliser aux mauvais endroits.
- Prévoyez un plan de travail qui ne se raje pas pour poser les portes.

Ces directives s'appliquent au transfert des charnières du côté droit au côté gauche. Si vous décidez plus tard de déplacer les charnières du côté droit, procédez de la même façon (en intervertissant simplement les références aux côtés gauche et droit).

Débranchez le réfrigérateur de sa prise murale.

Videz tous les balconnets de porte, y compris le compartiment à produits laitiers.

OUTILS REQUIS



Tournevis Phillips

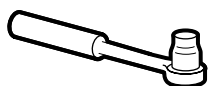

Clé à douille de 7/32 po, 5/16 po et 3/8 po



Ruban-cache

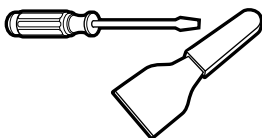

Couteau à mastic ou tournevis à lame mince



Tournevis à tête de force T-20 ou T-25, selon votre modèle de réfrigérateur

1 ENLÈVEMENT DE LA PORTE DU RÉFRIGÉRATEUR (PORTE SUPÉRIEURE)

Maintenez la porte fermée au moyen de ruban-cache.

Enlevez le couvre-charnière. À l'aide d'une clé à douille de 5/16 po, enlevez les deux vis qui retiennent la charnière supérieure à la carrosserie.

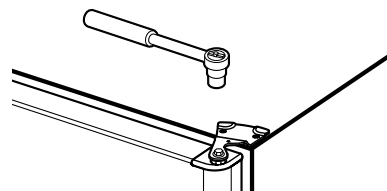

Soulevez la charnière pour dégager l'axe de charnière de la douille située sur le dessus de la porte.

Enlevez le ruban-cache, éloignez la porte de la carrosserie en l'inclinant et soulevez-la afin de la dégager de l'axe de la charnière intermédiaire.

Posez la porte sur une surface douce qui ne risque pas de l'égratigner en prenant soin de la coucher sur sa contre-porte.

2 ENLEVEZ LA PORTE DU CONGÉLATEUR (PORTE INFÉRIEURE) (Pour les modèles avec porte du congélateur ordinaire seulement)

Maintenez la porte fermée au moyen de ruban-cache.

À l'aide d'une clé à douille de 7/32 po, enlevez l'axe de charnière.

Enlevez le ruban-cache et éloignez la porte de la carrosserie en l'inclinant. Enlevez la rondelle et mettez-la sur l'axe de charnière.

Soulevez la porte afin de la dégager de l'axe de la charnière inférieure.

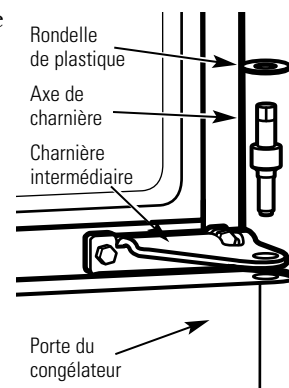

ENLEVEZ L'AXE DE CHARNIÈRE (Pour les modèles avec tiroir du congélateur)

À l'aide d'une clé à douille de 7/32 po, enlevez l'axe de charnière.

Instructions d'installation

3 TRANSFERT DE LA CHARNIÈRE INFÉRIEURE VERS LE CÔTÉ GAUCHE (Pour les modèles avec porte ordinaire seulement)

Tirez droit la grille de base afin de pouvoir accéder aux vis de la charnière.

À l'aide d'une clé à douille de 5/16 po, enlevez la charnière, la vis, la rondelle de plastique et la cale du côté droit inférieur droit de la carrosserie.

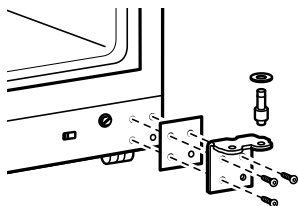

Remettez en place la cale, la charnière, les vis et la rondelle de plastique au côté gauche inférieur de la carrosserie.

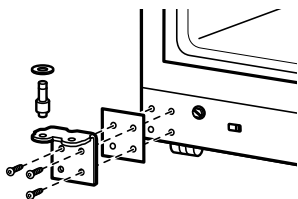

Enlevez le capuchon au côté gauche de la grille de base. Installez le capuchon, fourni avec la trousse, au côté droit de la grille de base. Réinstallez la grille de base et pressez-la fermement.



4 TRANSFERT DE LA CHARNIÈRE INTERMÉDIAIRE VERS LE CÔTÉ GAUCHE

Dévissez les trois vis et enlevez la charnière intermédiaire. **REMARQUE :** Gardez ces vis avec la charnière. Ces vis sont longues et seront utilisées pour l'installation de la charnière de l'autre côté de l'appareil.

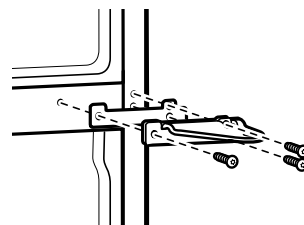

Enlevez les trois vis peintes et les rondelles situées au centre du côté gauche de la carrosserie. Vissez-les au côté droit, dans les trous libérés ci-dessus.

Remettez la charnière intermédiaire et la cale par-dessus les trous situés au centre du côté gauche de l'appareil. Insérez les trois vis qui ont été enlevées en même temps que la charnière intermédiaire au début de l'étape 4 et serrez-les solidement.

N'installez pas encore l'axe de charnière.

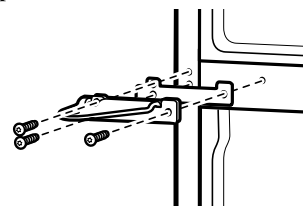

5 TRANSFERT DE LA CHARNIÈRE SUPÉRIEURE VERS LE CÔTÉ GAUCHE

Inversez la charnière et la cale au côté droit supérieur avec les capuchons situés au côté gauche supérieur de l'appareil. Pour l'instant, ne serrez pas les vis du côté de la charnière.

Instructions d'installation

INVERSION DES PORTES (SUITE)

6 TRANSFERT DES BUTÉES DE PORTE

Enlevez la butée de porte en métal de chaque porte. Utilisez l'axe de charnière intermédiaire comme guide pour aligner la butée de porte, fourni dans la trousse, de l'autre côté, après avoir changé les poignées de côté.

Sur les modèles avec congélateur à tiroir, seule la porte du réfrigérateur est munie d'une butée.

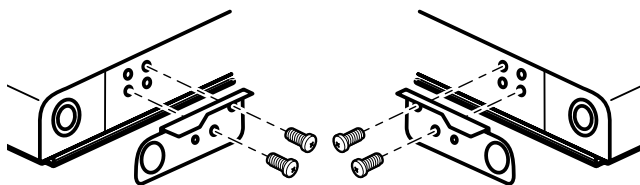

7 PRÉPAREZ LA POIGNÉE DU CONGÉLATEUR POUR L'INVERSEMENT DE L'OUVERTURE DE LA PORTE (Pour les modèles avec porte ordinaire seulement)

L'une des illustrations ci-dessous montre votre poignée de porte de votre congélateur.

Enlevez les quatre vis de montage de la poignée. Enlevez le capuchon et son soutien et faites-le passer de l'autre côté. Remontez la poignée.

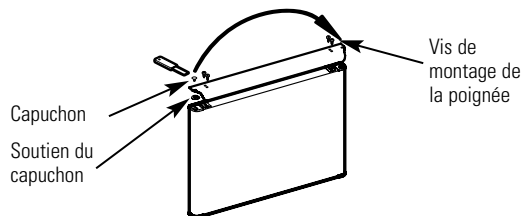

Enlevez le capuchon et faites-le passer de l'autre côté.

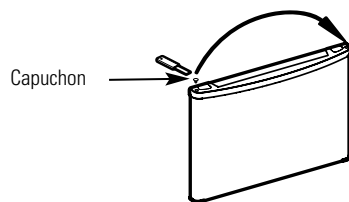

REMARQUE : Assurez-vous que la butée au bas de la porte est transférée au côté gauche comme expliqué ci-dessus (étape 6).

8 TRANSFERT DE LA POIGNÉE DE PORTE DU RÉFRIGÉRATEUR À DROITE

Enlevez les quatre vis de montage de la poignée. Sur certains modèles, vous devez d'abord enlever les couvercles de vis.

À l'aide d'un couteau à mastic, enlevez les quatre capuchons pour trous de vis du côté droit de la porte.

Réinstallez les capuchons au côté gauche de la porte.

Alignez la poignée avec les trous du côté droit de la porte et installez les quatre vis de montage et les couvercles de vis (sur certains modèles).

À la partie supérieure de la porte, enlevez le capuchon à l'aide d'un couteau à mastic et réinstallez-le dans le trou situé sur la partie supérieure du côté droit.

L'une des illustrations ci-dessous montre la poignée de porte de votre réfrigérateur.

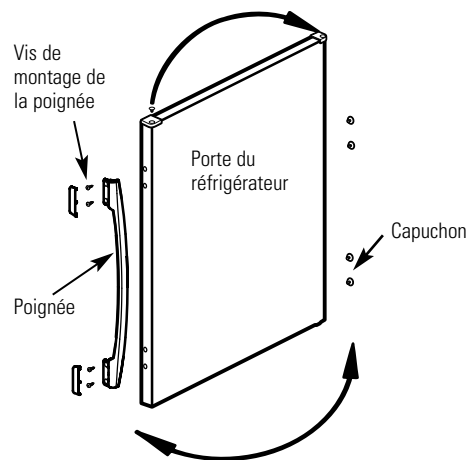
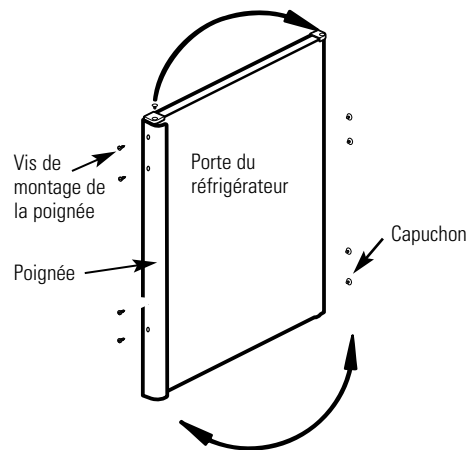

REMARQUE : Vérifiez que la butée de porte située à la partie inférieure de la porte a été transférée au côté gauche de la porte comme expliqué ci-dessus (étape 6).

Instructions d'installation

9 RÉINSTALLEZ LA PORTE DU CONGÉLATEUR (Pour les modèles avec porte du congélateur ordinaire seulement)

Installez la douille inférieure de la porte du congélateur sur l'axe de la charnière inférieure. Assurez-vous que la rondelle est bien en place.

Inclinez la porte vers la carrosserie et poussez la porte doucement sous la charnière intermédiaire tout en l'alignant avec le trou de la charnière intermédiaire.

À l'aide d'une clé à douille de 7/32 po, réinstallez l'axe de charnière de façon qu'il dépasse le trou au centre de la charnière intermédiaire et s'enfonce dans la douille située à la partie supérieure de la porte du congélateur.

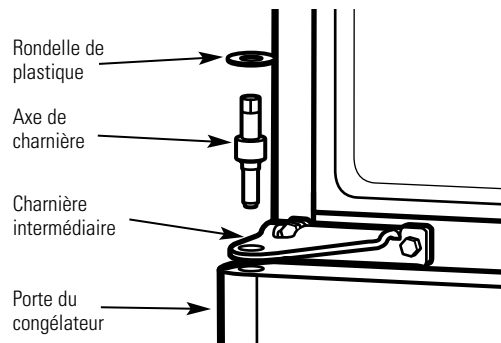

RÉINSTALLEZ L'AXE DE CHARNIÈRE (Pour les modèles avec tiroir du congélateur)

À l'aide d'une clé à douille de 7/32 po, réinstallez l'axe de charnière de façon qu'il dépasse le trou au centre de la charnière intermédiaire.

10 RÉINSTALLEZ LA PORTE DU RÉFRIGÉRATEUR

Installez la douille inférieure de la porte du réfrigérateur sur l'axe de la charnière intermédiaire. Assurez-vous que la rondelle est bien en place.

Inclinez la porte vers la carrosserie et soulevez la charnière supérieure de façon qu'elle s'enfonce dans la douille située à la partie supérieure de la porte du réfrigérateur.

Tout en soutenant la porte du côté de la poignée, serrez les vis de la charnière supérieure et assurez-vous que le jeu entre les deux portes est uniforme sur le devant.

Remettez en place le couvre-charnière.

Bruits de fonctionnement normaux.



Selon l'emplacement du réfrigérateur dans votre cuisine, vous aurez peut-être envie d'installer celui-ci sur un tapis caoutchouté afin de réduire le bruit de l'appareil.

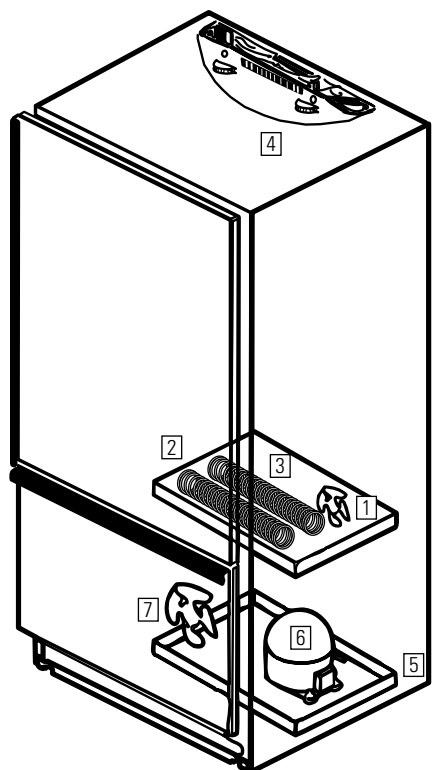

- 1 **Ventilateur de l'évaporateur.** Vous entendrez peut-être de l'air envoyé dans l'appareil par le ventilateur.
- 2 **Évaporateur.** Le frigorigène qui circule dans l'évaporateur peut produire un bruit de bouillonnement ou de gargouillement.
- 3 **Élément de dégivrage.** Pendant les cycles de dégivrage, de l'eau qui s'égoutte sur l'élément de dégivrage peut produire un crépitement ou un sifflement. Après le dégivrage, un bruit de craquement peut se produire et l'évaporateur peut produire un bruit de bouillonnement ou de gargouillement.
- 4 **Commande de température et minuterie de dégivrage.** Ces pièces peuvent produire un bruit lorsque le réfrigérateur se met en marche ou s'arrête. La minuterie de dégivrage produit aussi un bruit similaire à celui d'une pendule électrique.
- 5 **Plateau de dégivrage.** On peut entendre de l'eau qui s'égoutte dans le plateau de dégivrage pendant le cycle de dégivrage.
- 6 **Compresseur.** Les compresseurs modernes à rendement hautement efficace fonctionnent beaucoup plus rapidement que les modèles anciens et peuvent produire un bourdonnement ou un bruit de pulsation.
- 7 **Ventilateur du condenseur.** Vous entendrez peut-être de l'air envoyé au-dessus du condenseur par le ventilateur.

Avant d'appeler un réparateur...



Conseils de dépannage—Économisez du temps et de l'argent! Consultez d'abord les tableaux qui suivent et vous pourrez peut-être éviter de faire appel à un réparateur.

Problème	Causes possibles	Correctifs
Le réfrigérateur ne fonctionne pas	Le cycle de dégivrage est en cours.	• Attendez environ 45 minutes afin que le cycle de dégivrage puisse terminer.
	La commande est réglée sur ARRÊT .	• Réglez la commande de température sur un réglage de température.
	Le réfrigérateur est débranché.	• Enfoncez la fiche de l'appareil dans la prise murale.
	Le disjoncteur ou le fusible peut avoir sauté.	• Remplacez le fusible ou réenclenchez le disjoncteur.
Vibration ou bruit métallique (une légère vibration est normale)	Les roulettes ont besoin d'être réglés.	• Consultez <i>Préparation à l'installation du réfrigérateur</i> .

Problème	Causes possibles	Correctifs
Le moteur fonctionne pendant de longues périodes ou démarre et s'arrête fréquemment. (Les réfrigérateurs modernes et leurs congélateurs étant plus grands, leur moteur doit fonctionner plus longtemps. Ils démarrent et s'arrêtent afin de maintenir des températures uniformes.)	Ceci est normal lorsque le réfrigérateur vient d'être branché.	<ul style="list-style-type: none"> • Attendez 24 heures pour que le réfrigérateur refroidisse complètement.
	Ceci arrive souvent lorsque une grande quantité d'aliments a été mise au réfrigérateur.	<ul style="list-style-type: none"> • C'est normal.
	Porte laissée ouverte.	<ul style="list-style-type: none"> • Vérifiez qu'il n'y a pas un paquet qui empêche la porte de fermer. • Vous devez régler les roulettes de manière à ce que les portes et les tiroirs se ferment automatiquement quand ils sont partiellement ouverts. Consultez <i>Préparation à l'installation du réfrigérateur</i>.
	Temps chaud ou ouverture fréquente des portes.	<ul style="list-style-type: none"> • C'est normal.
Température trop élevée dans le congélateur ou le réfrigérateur	Les commandes de température ont été réglées aux températures les plus basses.	<ul style="list-style-type: none"> • Consultez <i>Mise en marche</i>.
	La commande de température du réfrigérateur ou du congélateur n'est pas réglée à une température assez basse.	<ul style="list-style-type: none"> • Consultez <i>Mise en marche</i>.
	Temps chaud ou ouverture fréquente des portes.	<ul style="list-style-type: none"> • Abaissez la commande de température d'une position. Consultez <i>Mise en marche</i>.
Givre sur les aliments surgelés (il est normal que du givre se forme à l'intérieur du paquet)	Porte laissée ouverte.	<ul style="list-style-type: none"> • Vérifiez qu'il n'y a pas un paquet qui empêche la porte de fermer. • Vous devez régler les roulettes de manière à ce que les portes et les tiroirs se ferment automatiquement quand ils sont partiellement ouverts. Consultez <i>Préparation à l'installation du réfrigérateur</i>.
	Les portes ont été ouvertes trop souvent ou pendant trop longtemps.	
Odeur/saveur anormale des glaçons	Des aliments ont transmis leur odeur/goût aux glaçons.	<ul style="list-style-type: none"> • Emballez bien les aliments.
	Il faut nettoyer l'intérieur du réfrigérateur.	<ul style="list-style-type: none"> • Consultez <i>Entretien et nettoyage</i>.
Formation lente des glaçons	Porte laissée ouverte.	<ul style="list-style-type: none"> • Vérifiez qu'il n'y a pas un paquet qui empêche la porte de fermer. • Vous devez régler les roulettes de manière à ce que les portes et les tiroirs se ferment automatiquement quand ils sont partiellement ouverts. Consultez <i>Préparation à l'installation du réfrigérateur</i>.
	La commande de température du congélateur n'est pas réglée à une température assez basse.	<ul style="list-style-type: none"> • Consultez <i>Mise en marche</i>.
Odeur dans le réfrigérateur	Des aliments ont transmis leur odeur au réfrigérateur.	<ul style="list-style-type: none"> • Les aliments à odeur forte doivent être emballés hermétiquement. • Gardez une boîte ouverte de bicarbonate de soude dans le réfrigérateur.
	Il faut nettoyer l'intérieur.	<ul style="list-style-type: none"> • Consultez <i>Entretien et nettoyage</i>.

Avant d'appeler un réparateur...

Problème	Causes possibles	Correctifs
<i>De la condensation s'accumule à l'extérieur</i>	Cela n'est pas inhabituel pendant les périodes de forte humidité.	<ul style="list-style-type: none"> • Essuyez bien la surface extérieure et abaissez la commande du réfrigérateur d'une position.
<i>De la condensation s'accumule à l'intérieur (par temps humide, l'ouverture des portes laisse entrer de l'humidité)</i>	Les portes sont ouvertes trop fréquemment ou pendant trop longtemps.	
<i>Les aliments rangés au réfrigérateur sont congelés</i>	<p>Les aliments sont trop près du conduit d'air du congélateur.</p> <p>La commande de température du réfrigérateur est réglée à une température trop basse.</p>	<ul style="list-style-type: none"> • Éloignez les aliments du conduit d'air du congélateur. • Réglez la commande de température du réfrigérateur sur une température plus élevée.
<i>La porte ou le tiroir ne ferme pas d'elle-même</i>	Les roulettes avant ou les pieds avant ont besoin d'être réglés.	<ul style="list-style-type: none"> • Consultez <i>Préparation à l'installation du réfrigérateur</i>.
<i>L'éclairage intérieur ne fonctionne pas</i>	<p>Il n'y a pas de courant au niveau de la prise.</p> <p>L'ampoule est grillée.</p>	<ul style="list-style-type: none"> • Remplacez le fusible ou réenclenchez le disjoncteur. • Consultez <i>Remplacement des ampoules</i>.
<i>La porte grince lorsqu'elle est ouverte</i>	La charnière et (ou) le joint de la porte a besoin d'être lubrifié.	
<i>La porte du compartiment congélation ou les tiroirs sont ouverts alors que la porte du compartiment réfrigération est fermée</i>	C'est normal si, après s'être ouverte, la porte ou le tiroir du compartiment congélation s'est fermée d'elle-même.	<ul style="list-style-type: none"> • Cela indique qu'il y a une bonne charge sur la porte ou le tiroir du compartiment congélation. Si la porte ou le tiroir du compartiment congélation ne se ferme pas automatiquement après s'être ouverte, consultez la section Problème : la porte ou le tiroir du compartiment congélation ne se ferme pas seule, ci-dessus.
<i>L'interrupteur de marche de la machine à glaçons est en position I (marche), mais la lumière verte de marche est éteinte</i>	La porte ou le tiroir du compartiment congélation est ouvert.	<ul style="list-style-type: none"> • C'est normal. L'alimentation de courant à la machine à glaçons s'arrête quand la porte ou le tiroir du compartiment congélation est ouvert pour empêcher la glace d'être projetée et d'aller à l'arrière du compartiment congélation. Pour vous assurer que la machine à glaçons fonctionne bien, appuyez sur l'interrupteur de lumière du compartiment congélation situé en haut et à droite du compartiment congélation. La lumière verte de marche doit s'allumer.
<i>De l'eau se répand en dehors de la machine à glaçons</i>	<p>La porte ou le tiroir du compartiment congélation a été ouvert peu après l'installation de la machine à glaçons.</p> <p>La porte du compartiment congélation a été laissée ouverte pendant longtemps, puis ouverte et fermée fréquemment depuis.</p>	<ul style="list-style-type: none"> • Nettoyez le débordement, puis fermez la porte ou le tiroir du compartiment congélateur et ne l'ouvrez pas pendant environ 4 heures. Cela permettra au compartiment congélation d'atteindre la bonne température pour fabriquer des glaçons. • À cause des ouvertures de porte, le compartiment congélation n'a pas pu atteindre la bonne température de fonctionnement pour fabriquer des glaçons. Nettoyez le débordement, puis fermez la porte ou le tiroir du compartiment congélateur et ne l'ouvrez pas pendant environ 4 heures.
<i>Les glaçons sont de trop petite taille. La production de glaçons est réduite</i>	Pas assez de pression de l'eau dans le robinet de la machine à glaçons.	<ul style="list-style-type: none"> • Les robinets à eau autotarodeurs ne sont pas recommandés, à moins qu'un trou de 1/4" ne soit déjà percé dans la conduite d'eau de la maison. Consultez les instructions de la section <i>Installation de la conduite d'eau</i> dans les instructions d'installation de l'ensemble accessoire de machine à glaçons.

GARANTIE DU CLIENT

(pour la clientèle au Canada)

Votre réfrigérateur est garanti contre tout défaut de matériau et de fabrication.

Ce que cette garantie couvre	Durée de garantie (à partir de la date d'achat)	Pièces Réparation ou remplacement au choix de Camco	Main-d'oeuvre
Compresseur : Modèles de GE Profile Modèles de GE	Dix (10) ans Cinq (5) ans	Dix (10) ans Cinq (5) ans	Cinq (5) ans Cinq (5) ans
Système scellé (y compris l'évaporateur, la tuyauterie du condenseur et le frigorigène)	Cinq (5) ans	Cinq (5) ans	Cinq (5) ans
Toutes les autres pièces	Un (1) an	Un (1) an	Un (1) an

TERMES ET CONDITIONS :

1. La présente garantie ne s'applique qu'à l'utilisation domestique par une seule famille au Canada, lorsque le réfrigérateur a été installé conformément aux instructions fournies par Camco et est alimenté correctement en eau et en électricité.
Les dommages dûs à une utilisation abusive, un accident, une exploitation commerciale, ainsi que la modification, l'enlèvement ou l'altération de la plaque signalétique annulent la présente garantie.
L'entretien effectué dans le cadre de la présente garantie doit l'être par un réparateur agréé Camco.
2. Camco et le marchand ne peuvent être tenus pour responsables en cas de réclamations ou dommages résultant de toute panne du réfrigérateur ou d'un entretien retardé pour des raisons qui raisonnablement échappent à leur contrôle.
3. L'acheteur doit, pour obtenir un service dans le cadre de la garantie, présenter la facture originale. Les éléments réparés ou remplacés ne sont garantis que pendant le restant de la période de garantie initiale.
4. Cette garantie est en sus de toute garantie statutaire.

EXCLUSIONS DE LA GARANTIE :

- Le propriétaire est responsable de payer les appels de service relatifs à l'installation et/ou l'apprentissage du fonctionnement de ce produit.
- Tout dommage au fini doit être signalé dans les 48 heures qui suivent la livraison de l'appareil électroménager, comme l'indique l'étiquette d'avis au consommateur placée à l'intérieur de la porte du réfrigérateur.
- Installation incorrecte—l'installation correcte inclut la bonne circulation d'air pour le système de réfrigération, des possibilités de branchement aux circuits électriques, d'alimentation en eau et autres.
- Remplacement des fusibles ou réarmement des disjoncteurs.
- Remplacement des ampoules électriques.
- Dommages subis par l'appareil à la suite d'un accident, d'un incendie, d'inondations ou en cas de force majeure.
- Perte des aliments due à la détérioration.
- Utilisation correcte et entretien adéquat de l'appareil selon les manuel d'utilisation, réglage correct des commandes.
- LE GARANT N'EST PAS RESPONSABLE DES DOMMAGES INDIRECTS.

IMPORTANT

Gardez cette garantie et votre facture originale comme preuve d'achat et preuve de la date d'achat.

Camco vous offre ses services dans tout le pays. Pour de plus amples renseignements sur la présente garantie, veuillez prendre contact avec :
Directeur, Relations avec les consommateurs
Camco Inc., 1 Factory Lane, Bureau 310
Moncton, New Brunswick E1C 9M3

*Agrapez votre reçu ici.
Vous devez fournir la preuve de l'achat original pour obtenir des services en vertu de la garantie.*

Soutien au consommateur	Conseils de dépannage	Installation	Fonctionnement	Mesures de sécurité
--------------------------------	------------------------------	---------------------	-----------------------	----------------------------

Notes.

Notes.

Mesures de sécurité	Fonctionnement	Installation	Conseils de dépannage	Soutien au consommateur
----------------------------	-----------------------	---------------------	------------------------------	--------------------------------

Service à la clientèle.



Site Web appareils électroménagers GE

electromenagersge.ca

Vous avez une question ou vous avez besoin d'aide pour votre appareil électroménager? Contactez-nous par Internet au site **electromenagersge.ca** 24 heures par jour, tous les jours de l'année.

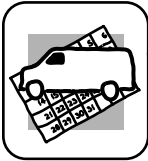

Service de réparations

1.800.361.3400

Service de réparations GE est tout près de vous.
Pour faire réparer votre électroménager GE, il suffit de nous téléphoner.

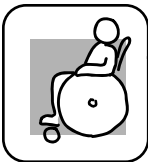

Studio de conception réaliste

Sur demande, GE peut fournir une brochure sur l'aménagement d'une cuisine pour les personnes à mobilité réduite.

Écrivez: Directeur, Relations avec les consommateurs, Camco, Inc.
Bureau 310, 1 Factory Lane
Moncton, N.B. E1C 9M3



Prolongation de garantie

electromenagersge.ca

Achetez un contrat d'entretien GE avant que votre garantie n'expire et bénéficiez d'un rabais substantiel. Ainsi le service après-vente GE sera toujours là après expiration de la garantie.

Visitez notre site Web ou appelez-nous au **1.800.461.3636**.

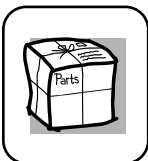

Pièces et accessoires

Ceux qui désirent réparer eux-mêmes leurs électroménagers peuvent recevoir pièces et accessoires directement à la maison (cartes VISA, MasterCard et Discover acceptées).

Les directives stipulées dans le présent manuel peuvent être effectuées par n'importe quel utilisateur. Les autres réparations doivent généralement être effectuées par un technicien qualifié. Soyez prudent, car une réparation inadéquate peut affecter le fonctionnement sécuritaire de l'appareil.

Vous trouverez dans les pages jaunes de votre annuaire le numéro du Centre de service Camco le plus proche. Autrement, appelez-nous au 1.888.261.3055.

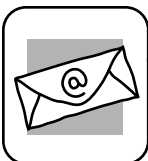

Contactez-nous

Si vous n'êtes pas satisfait du service après-vente dont vous avez bénéficié :

Premièrement, communiquez avec les gens qui ont réparé votre appareil.

Ensuite, si vous n'êtes toujours pas satisfait envoyez tous les détails—numéro de téléphone compris—au
Directeur, Relations avec les consommateurs, Camco, Inc.
Bureau 310, 1 Factory Lane
Moncton, N.B. E1C 9M3



Inscrivez votre appareil électroménager

electromenagersge.ca

Inscrivez votre appareil électroménager en direct, aussitôt que possible. Cela améliorera nos communications et notre service après-vente. Vous pouvez également nous envoyer par la poste le formulaire d'inscription joint à votre documentation.