

This information is intended for Qualified Technicians Only.

Safety items throughout this manual are labeled with a **WARNING** or **CAUTION** based on the risk type as described below:

## TABLE OF CONTENTS

|                                   |     |
|-----------------------------------|-----|
| Entering Diagnostic Mode.....     | 1   |
| Washer Diagnostic Mode Tests..... | 2   |
| Demo Mode.....                    | 3   |
| Washer Error Codes.....           | 3-4 |
| Troubleshooting Tests.....        | 5-6 |
| Notes.....                        | 19  |
| Washer Wiring Diagram.....        | 20  |

**WARNING** This symbol alerts you to situations that may cause serious body harm, death or property damage.

**CAUTION** This symbol alerts you to situations that may cause bodily injury or property damage.

**CAUTION**  
Unless otherwise directed, disconnect electrical current before servicing.

### Push Button Cycle Select Washer

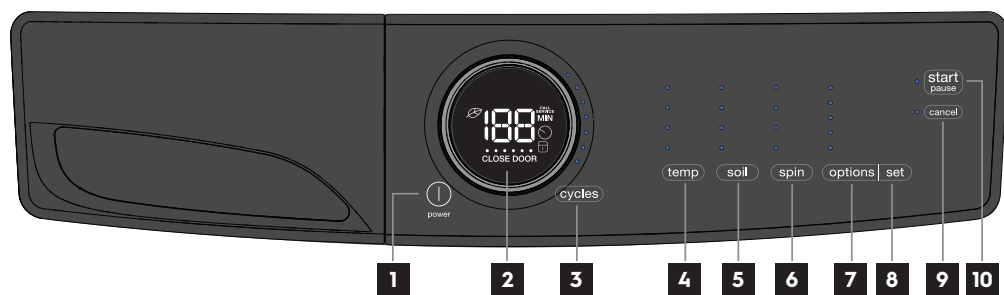

- 1** power
- 2** cycle status display
- 3** cycle selector
- 4** temperature
- 5** soil level
- 6** spin speed
- 7** options
- 8** set
- 9** cancel
- 10** start/pause

### Rotary Dial Cycle Select Washer

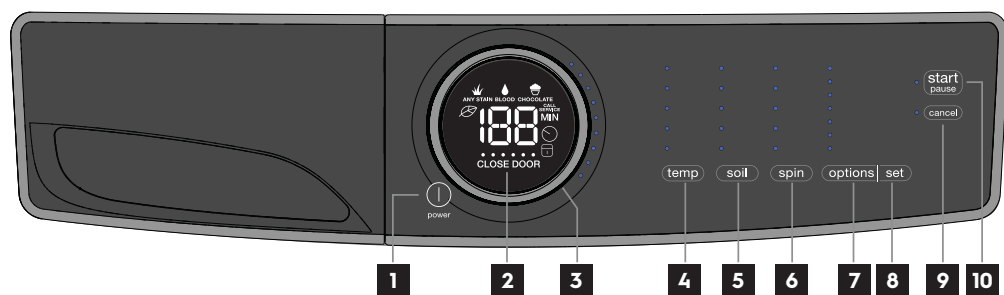

### Entering Diagnostic Mode:

- 1 Press **power** to turn machine on.
- 2 Rotate cycle selector ring (on some models) or repeatedly press cycle button (on other models) to set cycle to **normal**.
- 3 Press the **start** button.
- 4 Power off machine by pressing the **power** button.
- 5 Power on machine by pressing the **power** button again.
- 6 Within **7** seconds, simultaneously hold **temp** + **set** buttons together for **3** seconds.
- 7 **Diagnostic Mode** is active when LED's start blinking in sequence. This is the initial test position and the initial test - Lights/Buttons.

### Scrolling through Diagnostic Mode tests:

Tests are selected by using the same method used to select cycles. Models with the cycle selection button uses the **cycles** button to move forward, holding a little longer for the test 00 (cycle lights) to 01 transition and press the **temp** key to go back to the previous test. Models with the rotary cycle selector use the rotary selector ring to go forward and back.

Test numbers are briefly displayed when each test is selected. The test numbers also correspond to the selector LEDs numbered from 1 at the top going down.

### Exiting Diagnostic Mode:

Hold the **power** key for **3** sec, when not in 00 test step Lights/Buttons, or unplug the unit.

## 2 Diagnostic Mode Tests

| MODE NUMBER  | TEST NAME             | COMPONENTS UNDER TEST   | TEST CONDITIONS  | DISPLAYED FEEDBACK   |
|--|-----------------------|---|--|--|
| 00<br>pre-test<br>(all models)                                   | Lights, Buttons       | <ul style="list-style-type: none"> <li>• LED indicators</li> <li>• LCD screen</li> <li>• Button response</li> </ul>   |  | Number of key pressed.<br>Note: This number may not necessarily correspond to key number on table on page 1. |
| 01<br>(all models)   | Wash compartment      | <ul style="list-style-type: none"> <li>• Door lock</li> <li>• Hot valve</li> </ul>  | Valve stays on until water level reaches 140 mm. Then door remains locked for 5 minutes.*  | Water level  |
| 02<br>(all models)   | Bleach compartment    | <ul style="list-style-type: none"> <li>• Door lock</li> <li>• Bleach valve</li> </ul>   | Valve stays on till water level reaches 140 mm. Then door remains locked for 5 minutes.*   | Water level  |
| 03<br>(all models)   | Softener compartment  | <ul style="list-style-type: none"> <li>• Door lock</li> <li>• Cold valve</li> <li>• Bleach valve</li> </ul>   | Valve stays on till water level reaches 140 mm. Then door remains locked for 5 minutes.*   | Water level  |
| 04<br>(all models)   | Stain compartment     | <ul style="list-style-type: none"> <li>• Door lock</li> <li>• Prewash valve</li> </ul>  | Valve stays on till water level reaches 140 mm. Then door remains locked for 5 minutes.*   | Water level  |
| 05<br>(all models)   | Door unlock           | <ul style="list-style-type: none"> <li>• Drum light</li> </ul>  | Drum light turns on when door is open.   | -- --  |
| 06<br>(all models)   | Heater & motor        | <ul style="list-style-type: none"> <li>• Pressure sensor</li> <li>• Cold valve</li> <li>• Motor</li> <li>• NTC</li> <li>• Door lock</li> </ul>                                      | Motor moves after machine fills 60mm of water. Max duration of the test is 8 minutes.  | NTC reading  |
| 07<br>(push button selector model)                               | no test               | <ul style="list-style-type: none"> <li>• none</li> </ul>  | none   | -- --  |
| 07<br>(rotary ring selector models)                              | Recirculation pump    | <ul style="list-style-type: none"> <li>• Recirculation pump</li> <li>• Pressure sensor</li> <li>• Cold valve</li> <li>• Motor</li> <li>• Door lock</li> <li>• Drum light</li> </ul> | Motor moves after machine fills 140 mm of water, Recirculation pump turns on. Max duration of the test is 8 minutes.                       | -- --  |
| 08<br>(rotary ring selector model equipped with SmartBoost pump) | Concentrate wash pump | <ul style="list-style-type: none"> <li>• Concentrate wash pump</li> <li>• Door lock</li> <li>• Drum light</li> </ul>  | Concentrate wash pump turns on for max 5 minutes. Need power meter to check for concentrate wash pump functionality.                       | -- --  |
| 09<br>(all models)   | Drain pump & spin     | <ul style="list-style-type: none"> <li>• Drain pump</li> <li>• Motor</li> <li>• Door lock</li> </ul>  | Drain pump turns on until empty, then motor starts spinning until max RPM for 30 seconds and the door remains locked for 6 minutes.*       | -- --  |
| 10<br>(all models)   | All valves on         | <ul style="list-style-type: none"> <li>• Door lock</li> <li>• All valves</li> </ul>   | Valves stay on till water level reaches 140 mm, then the door remains locked for 5 minutes.*   | water level  |
| 11<br>(all models)   | Error history         | <ul style="list-style-type: none"> <li>• The last 3 errors in memory</li> </ul>   | Errors are displayed in order of history (most recent first)<br>Note: Pressing <b>temp</b> + <b>set</b> keys together clears error history | E precedes the 2 character alarm code, alternating through the alarms  |

\* Note for diagnostic mode only: The door is locked in the spin test step, however it can unlock without delay in another test step or on exiting diagnostic mode, when opening the door the drum can have energy as it spins down.

# Demo Mode/Washer Error Codes 3

## Demo Mode:

The Demo works in two ways: interactive mode and automatic loop.

The interactive mode enables the customer to use interface without activating the appliance. The machine behavior appears similar to operation. Start locks the door and the drum light turns on and the ETR is decreased each second. No water load/drain is executed.

If no one interacts with the interface for 3 minutes, or **start** button hasn't been pushed, the machine an automatic loop instead, simulating the cycle execution only on display. This automatic loop cycles until someone touches the user interface and it goes back to interactive mode.

## Entering Demo Mode:

- 1 Press **power** button to turn on unit
- 2 Select the 6th cycle position down from the upper most cycle.
- 3 Simultaneously press and hold **temp** and **set** buttons for 3 secs.
- 4 The message "dM" will blink 3 times in the center display.
- 5 If "dM" message does not appear, turn off machine and repeat previous steps.

## NOTE

Once **Demo Mode** is activated, every time the machine is turned on, **Demo Mode** is automatically recalled; this occurrence is signaled at the start-up by the text "dM" flashing 3 times in the center display. Unplugging the unit will not clear **Demo Mode**. See "Exiting Demo Mode" for more information.

## Exiting Demo Mode:

To exit **Demo Mode**, perform the same sequence that was described earlier to enter **Demo Mode**. You may also perform a Factory Default Reset - see below.

## Factory Default Reset:

- 1 Press **power** and look for console light up.
- 2 Within **7** secs, simultaneously press and hold **soil** and **options** buttons for **3** secs.

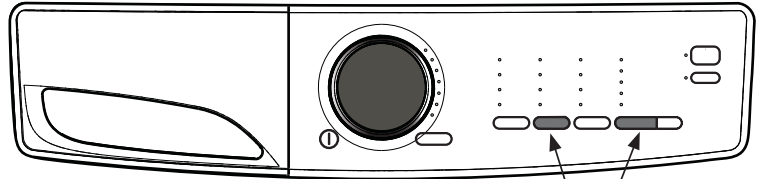

To return to factory settings, press the **soil** and **options** buttons at the same time and hold until the signal sounds.

## Washer Error Codes

| Error Code | Error Description                            | Display Notification | Next Step  |
|------------|--|----------------------|--|
| 11         | Fill time too long                           | Yes                  | Refer to test (1)  |
| 13         | Water leak in tub or in pressure sensor      | No                   | Refer to test (2)  |
| 21         | Water not pumping out fast enough            | Yes                  | Refer to test (3)  |
| 23         | Drain triac error                            | No                   | Refer to test (3)  |
| 24         | Drain triac error sensing                    | No                   | Refer to test (3)  |
| 31         | Electronic pressure switch error             | No                   | Refer to test (4)  |
| 32         | Pressure sensor calibration problem          | No                   | Refer to test (4)  |
| 35         | Pressure sensor indicates water overflow     | No                   | Refer to test (5)  |
| 38         | Air trap clogged                             | No                   | Refer to test (5)  |
| 41         | Control board thinks the door switch is open | Yes                  | Refer to test (6)  |
| 42         | Door lock device failure                     | No                   | Refer to test (6)  |
| 43         | Door lock triac failure                      | No                   | Refer to test (6)  |
| 44         | Door closed sensing failure                  | No                   | Refer to test (6)  |
| 45         | Line door sensing failure                    | No                   | Refer to test (6)  |
| 55         | Motor under speed                            | No                   | Check for heavy or unbalanced load<br>Refer to test (9)                |
| 57         | High current on inverter                     | No                   | Refer to test (8)  |
| 58         | High current on motor phase                  | No                   | Refer to test (8)  |
| 59         | No spin signal for 3 seconds                 | No                   | Refer to test (9)  |
| 5A         | High temperature on control due to overload  | No                   | Refer to test (8)  |
| 5B         | Motor control under voltage                  | No                   | Check supply under load and wiring to unit<br>Refer to tests (6 and 9) |

# 4 Washer Error Codes

## Washer Error Codes, continued

| Error Code | Error Description  | Display Notification | Next Step  |
|------------|--|----------------------|--|
| 5C         | High Voltage experienced by MC                                 | No                   | Refer to test (12)   |
| 5D         | Communication problem with motor control                       | No                   | Refer to test (10)   |
| 5E         | Communication problem from motor control                       | No                   | Refer to test (10)   |
| 5F         | MC is continuously resetting                                   | No                   | Refer to test (10)   |
| 62         | Wash temperature too high                                      | No                   | Refer to tests (13 and 14)   |
| 66         | Heater relay problem   | No                   | Refer to test (14)   |
| 68         | Current leakage to ground on heater or wiring                  | No                   | Refer to test (14)   |
| 69         | Heater open  | No                   | Refer to test (14)   |
| 6A         | Heater relay sensing problem                                   | No                   | Refer to test (14)   |
| 71         | Drum water NTC failure. (Tub heater)                           | No                   | Refer to test (13)   |
| 74         | Wash temperature does not increase                             | No                   | Refer to tests (13 and 14)   |
| 83         | Wrong selector reading   | No                   | Refer to test (10)   |
| 84         | Recirculation pump triac sensing failure which stops the cycle | No                   | Replace main board   |
| 85         | Recirculation pump triac alarm which stops the cycle           | No                   | Refer to test (21)   |
| 86         | Incorrect UI selection table                                   | No                   | Refer to test (11)   |
| 87         | User interface microcontroller fault                           | No                   | Refer to test (11)   |
| 91         | Communication error UI to control board                        | No                   | Refer to test (11)   |
| 92         | UI_MB communications error                                     | Yes                  | Refer to test (11)   |
| 93         | Console or Main Board control problem                          | Yes                  | Refer to test (11)   |
| 94         | Main Board control problem                                     | Yes                  | Refer to test (10)   |
| 97         | Console or Main Board control problem                          | Yes                  | Refer to test (11)   |
| 98         | Console control problem  | No                   | Refer to test (10)   |
| 9C         | User Interface configuration Problem                           | Yes                  | Refer to test (11)   |
| H1/B1      | Frequency of power out of limits                               | Yes                  | Refer to test (18)   |
| H2/B2      | Supply Voltage too high  | Yes                  | Refer to test (18)   |
| H3/B3      | Supply Voltage too high  | Yes                  | Refer to test (18)   |
| HE/BE      | Control Relay fault  | No                   | Refer to test (18)   |
| HF/BF      | Control relay sense fault                                      | No                   | Refer to test (18)   |
| F2         | Too much soap or wrong type                                    | Yes                  | Advise customer to reduce detergent or change to high efficiency,  type |
| F5         | Load Unbalanced  | No                   | Redistribute load and restart  |
| F6         | Control Reset  | No                   | Refer to test (19)   |
| F9         | Hot valve warning - hot water and cold water hoses inverted    | No                   | Reverse the water hoses to reduce the risk of water temperature related problems with the load   |
| 9E         | Touch sensor on panel not responding                           | No                   | Refer to test (20)   |

# Troubleshooting Tests 5

| Test Number | Check/Test Activity Steps  | Correction  |
|-------------|--|---|
| Test 1      | 1. Is the incoming water flow normal?  | Yes, go to step (4).<br>No, go to step (2).   |
|             | 2. Are the incoming water faucets turned on?   | No, turn water faucets on.<br>Yes, go to step (3).  |
|             | 3. Is the incoming water pressure above (20) psi?  | No, have customer correct pressure problem.<br>Yes, check for kinked or blocked incoming water hoses, clean the incoming water screens. If problem still remains, replace the water inlet valve assembly.       |
|             | 4. Does the fill water continue to enter the washer?   | Yes - Go to step (5)<br>No - Go to step (6)   |
|             | 5. Remove power from the washer. Did the water fill stop?                                    | Yes - Go to step (6)<br>No - Replace the inlet valve assembly. If pressure switch checks good, go to step (7). If pressure switch checks bad, replace pressure switch.  |
|             | 6. Replace the pressure sensor.  | If this did not correct the problem, go to step 7.  |
|             | 7. Replace the main control board.   |   |
| Test 2      | 1. Is the washer leaking water?  | Yes, correct water leak.<br>No, go to step (2).   |
|             | 2. Is there an air leak in the pressure sensor system?                                       | Yes, correct the air leak problem.<br>No, go to step (3).   |
|             | 3. Replace the pressure sensor.  | If this did not correct the problem, go to step (4).  |
|             | 4. Replace the main control board.   |   |
| Test 3      | 1. Check the drain hose for restrictions.  | If there is a restriction, correct the problem.<br>No restriction, go to step (2).  |
|             | 2. Start the washer and check for 120 VAC at the drain pump.                                 | If reading zero, check the wiring. If wiring good, replace the main control board.<br>If reading 120 VAC, remove the pump and check for blockage. If blocked, remove the restriction, if not, replace the pump. |
| Test 4      | Inspect the wiring between the pressure sensor and the main control board.                   | If wiring defective, correct wiring.<br>If wiring OK, replace pressure sensor. If this does not correct the problem, replace the main control board.  |
| Test 5      | 1. Is the water level above 4.5 inches?  | Yes, go to step (2).<br>No, go to step (4).   |
|             | 2. Does water enter the washer continuously?   | Yes, go to step (3).<br>No, check air trap for clog, if not replace the main control board.   |
|             | 3. Remove power from washer. Does the water stop coming in?                                  | No, replace water valve assembly.<br>Yes, check wiring to valve assembly for shorts. If wiring is good, replace the main control board.   |
|             | 4. Replace the pressure sensor switch. Did this correct the problem?                         | Yes, problem solved.  |
| Test 6      | 1. Is the loading door closed?   | No, close the door.<br>Yes, go the step (2).  |
|             | 2. Can you hear the lock attempt to close?   | Yes, check the door strike. If good, replace the door<br>No, go the step (3)  |
|             | 3. Check wire connection between door lock and main control board.                           | If good, replace the door lock. Then if problem is not fixed, replace the main control board.   |
| Test 7      | Disconnect the plug from the drive motor and measure the resistance pins 4 & 5 in the motor. | If the reading is between 105 to 130 Ohms, replace the motor control board.<br>If the meter reads outside 105 to 130 Ohms, replace the motor.   |

# 6 Troubleshooting Tests

## Washer Troubleshooting Tests, continued

| Test Number | Check/Test Activity Steps   | Correction  |
|-------------|---|---|
| Test 8      | 1. Find out if the unit was overloaded. If not, remove the belt from the motor and spin the motor pulley. Does the motor spin free?   | No, replace the motor.<br>Yes, go to step (2).  |
|             | 2. Spin the tub pulley. Does the tub spin free?   | No, check the tub bearings.<br>Yes, go to step (3)  |
|             | 3. Disconnect the plug from the motor and measure the resistance of the windings (pin 1 to pin 2, pin 1 to pin 3, pin 2 to pin 3). All readings should be between 3 and 6 Ohms. | If the readings are correct, check wiring from motor to motor control board, If good, replace the motor control board.<br>If the readings are incorrect, replace the motor. |
| Test 9      | 1. Remove the belt from the motor and spin the motor pulley. Does the motor spin free?  | No, replace the motor.<br>Yes, go to step (2).  |
|             | 2. Spin the tub pulley. Does the tub spin free?   | No, check the tub bearings.<br>Yes, go to step (3).   |
|             | 3. Disconnect the plug from the drive motor and measure the resistance between pins 4 & 5 in the motor.   | If the meter reads other than between 105 to 130 Ohms, replace the motor. If the reading is between 105 to 130 Ohms, go to step (4).  |
|             | 4. Disconnect the plug from the motor and measure the resistance of the windings (pin 1 to pin 2, pin 1 to pin 3, pin 2 to pin 3). All readings must be between 3 and 6 Ohms.   | If the readings are correct, replace the motor control board.<br>If the readings are incorrect, replace the motor.  |
| Test 10     | Communication problem. Check the wiring between the main control board and the motor control board.   | If wiring is bad, correct wiring problem.<br>If wiring is good, replace the main control board. If the problem is not corrected, replace the user interface board.          |
| Test 11     | Communication problem. Check the wiring between the main control board and the user interface board.  | If wiring is bad, correct wiring problem.<br>If wiring is good, replace the user interface board. If the problem is not corrected, replace the main control board.          |
| Test 12     | Have the power company or professional check the frequency and voltage of the incoming power under load.  | If correct, for error code E5C, replace the motor control board.<br>If correct, for error codes EA1, EA2, EA3, EAE or EA5, replace the main control board                   |
| Test 13     | Check the resistance of the water NTC. Is it around 4.8K ohms?  | No, replace the NTC sensor<br>Yes, check the wiring.  |
| Test 14     | 1. Check the resistance of the heating element. It should be approximately 14 ohms.   | If the reading is incorrect, replace the heating element<br>If the reading is correct, move to the next step.   |
|             | 2. Check the resistance between ground and both heater terminals. It should be open when the heater terminals are disconnected.   | If the readings are incorrect, replace the heating element. If the problem is not corrected, check the wiring. If wiring is OK, replace the main control board.             |
| Test 15     | Check wiring between the main control board and motor control board.  | If wiring is good, replace the motor control board.   |
| Test 16     | 1. Are the hot and cold water hoses switched?   | Yes, switch the hoses to correct position<br>No, go to step 2   |
|             | 2. Is the HOT water about the same temperature as the cold?   | Yes, fix the HOT water in the house supply.   |
| Test 17     | 1. Check wiring between main board and pump.  | If OK, then go to step (2).   |
|             | 2. Check wiring between main control and recirculation board.   | If OK, then go to step (3).   |
|             | 3. Check pump for open coil (resistance check).   | If OK, then replace main control.   |
| Test 18     | 1. Check power in for voltage under load.   | Correct supply or branch circuit issues.<br>No problem go to step 2.  |
|             | 2. Check power wiring to main board.  | Yes, fix wiring or plug to main board.<br>No, go to step 3.   |
|             | 3. Check wiring to motor board for short to power or ground.  | Yes, fix problem.<br>No, replace the main board.  |
| Test 19     | Check wiring to main board. Unplug the unit for 1 minute and retry.   | If problem is not corrected replace main control.   |
| Test 20     | Unplug and reseat connector between UI boards.  | If problem persists, replace UI satellite board.  |
| Test 21     | Check wiring to recirculation pump  | If wiring is bad, correct wiring problem.<br>If wiring is good, replace recirculation pump. If the problem is not corrected, replace the main control board.                |

Ces renseignements sont destinés exclusivement aux techniciens qualifiés.

Les mesures de sécurité présentées dans ce guide sont identifiées par le mot **AVERTISSEMENT** ou **ATTENTION** selon le type de risque présenté.

## TABLE DES MATIÈRES

|  |       |
|--|-------|
| Passage au mode Diagnostic.....              | 7     |
| Essais du mode Diagnostic de la laveuse..... | 8     |
| Mode DÉMO.....                               | 9     |
| Codes d'erreur de la laveuse.....            | 9-10  |
| Essais de dépannage.....                     | 11-12 |
| Remarques.....                               | 19    |
| Schéma de câblage de la laveuse.....         | 20    |

**⚠ AVERTISSEMENT** Ce symbole vous avertit à propos des situations pouvant causer des dommages matériels, des blessures graves ou même la mort.

**⚠ ATTENTION** Ce symbole vous avertit à propos des situations pouvant causer des dommages matériels ou des blessures.

## ⚠ ATTENTION

Sauf indication contraire, débranchez le courant électrique avant tout entretien.

### Modèle de Sélecteur de Programme à Bouton-Poussoir

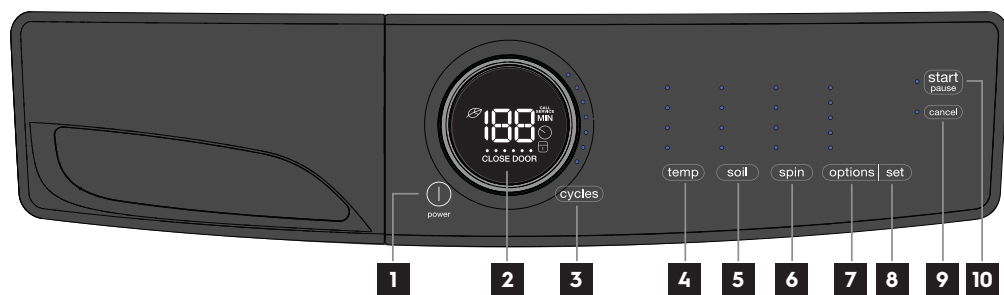

- 1** bouton d'alimentation
- 2** affichage des données du programme
- 3** sélecteur de programme
- 4** température
- 5** niveau de saleté
- 6** vitesse d'essorage
- 7** options
- 8** choisir
- 9** annuler
- 10** démarrer/pause

### Modèle de Sélecteur de Programme à Anneau Rotatif

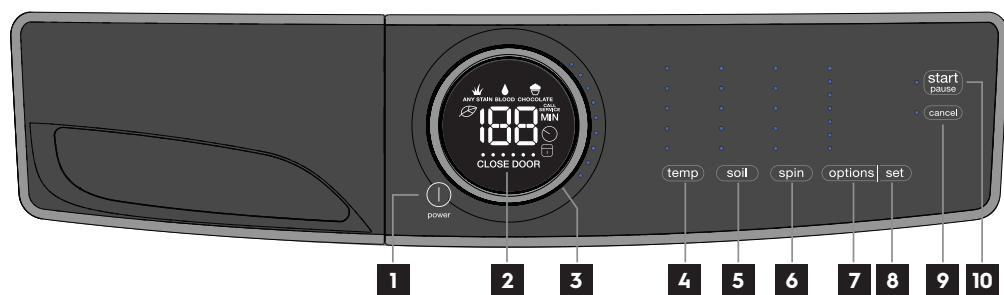

### Passage au mode Diagnostic :

- Appuyez sur **power** (marche/arrêt) pour mettre la machine en marche.
- Faites tourner l'anneau de sélection du cycle (sur certains modèles) ou appuyez sur le bouton de cycle à plusieurs reprises (sur d'autres modèles) pour régler le cycle à **normal**.
- Appuyez sur le bouton **start** (démarrer).
- Éteignez la machine en appuyant sur le bouton **power** (marche/arrêt).
- Allumez la machine en appuyant sur le bouton **power** (marche/arrêt) une autre fois.
- Dans un délai de **7** secondes, appuyez simultanément sur les boutons **temp** (température) et **set** (Réglage) pendant **3** secondes.
- Le mode Diagnostic est actif lorsque les DEL commencent à clignoter en séquence. Ceci est la position d'essai initiale et l'essai initial : Lumières/Boutons.

### Défilement des essais du mode Diagnostic :

Les essais sont sélectionnés à l'aide de la même méthode qui est utilisée pour sélectionner les cycles. Pour les modèles disposant du bouton de sélection du cycle, utilisez le bouton cycles pour aller de l'avant, appuyez un peu plus longtemps pour l'essai 00 (lumières du cycle) à la transition 01 et appuyez sur la touche température pour revenir à l'essai précédent. Pour les modèles munis d'un sélecteur de cycle rotatif, utilisez l'anneau de sélection rotatif pour aller de l'avant et revenir en arrière.

Les numéros d'essai sont affichés brièvement lorsque chaque essai est sélectionné. Les numéros d'essai correspondent également aux DEL du sélecteur numérotés à partir de 1 en haut en descendant.

### Sortie du mode Diagnostic :

Appuyez sur la touche **power** (marche/arrêt) pendant **3** secondes, lorsque les lumières/boutons d'étape d'essai ne sont pas en position 00, ou débranchez l'appareil.

# 8 Essais du Mode Diagnostic

| NUMÉRO DE MODÈLE  | NOM DE L'ESSAI                        | COMPOSANTS EN ESSAI  | CONDITIONS D'ESSAI   | COMMENTAIRE AFFICHÉ   |
|---|---------------------------------------|--|--|---|
| 00<br>essai préliminaire<br>(tous les modèles)                                    | Lumières, Boutons                     | <ul style="list-style-type: none"> <li>• Voyants DEL</li> <li>• Écran ACL</li> <li>• Réponse du bouton</li> </ul>  |  | Nombre de touches appuyées.<br>Remarque : Ce nombre peut ne pas nécessairement correspondre au nombre de touches présenté au tableau à la page 7. |
| 01<br>(tous les modèles)  | Compartment de lavage                 | <ul style="list-style-type: none"> <li>• Verrou de porte</li> <li>• Robinet d'eau chaude</li> </ul>  | Le robinet demeure ouvert jusqu'à ce que le niveau d'eau atteigne 140 mm. La porte reste ensuite verrouillée pendant 5 minutes.*   | Niveau d'eau  |
| 02<br>(tous les modèles)  | Compartment pour agent de blanchiment | <ul style="list-style-type: none"> <li>• Verrou de porte</li> <li>• Robinet pour agent de blanchiment</li> </ul>   | Le robinet demeure ouvert jusqu'à ce que le niveau d'eau atteigne 140 mm. La porte reste ensuite verrouillée pendant 5 minutes.*   | Niveau d'eau  |
| 03<br>(tous les modèles)  | Compartment pour adoucisseur          | <ul style="list-style-type: none"> <li>• Verrou de porte</li> <li>• Robinet d'eau froide</li> <li>• Robinet pour agent de blanchiment</li> </ul>   | Le robinet demeure ouvert jusqu'à ce que le niveau d'eau atteigne 140 mm. La porte reste ensuite verrouillée pendant 5 minutes.*   | Niveau d'eau  |
| 04<br>(tous les modèles)  | Compartment pour colorant             | <ul style="list-style-type: none"> <li>• Verrou de porte</li> <li>• Robinet de prélavage</li> </ul>  | Le robinet demeure ouvert jusqu'à ce que le niveau d'eau atteigne 140 mm. La porte reste ensuite verrouillée pendant 5 minutes.*   | Niveau d'eau  |
| 05<br>(tous les modèles)  | Déverrouillage de porte               | <ul style="list-style-type: none"> <li>• Lumière du tambour</li> </ul>   | La lumière du tambour s'allume lorsque la porte est ouverte.   | -- --   |
| 06<br>(tous les modèles)  | Élément chauffant et moteur           | <ul style="list-style-type: none"> <li>• Détecteur de pression</li> <li>• Robinet d'eau froide</li> <li>• Moteur</li> <li>• NTC</li> <li>• Verrou de porte</li> </ul>  | Le moteur s'agit après que la machine se soit remplie de 60 mm d'eau. La durée maximum de l'essai est de 8 minutes.  | Lecture NTC   |
| 07<br>(modèle de sélecteur à bouton-poussoir)                                     | aucun essai                           | <ul style="list-style-type: none"> <li>• aucun</li> </ul>  | aucun  | -- --   |
| 07<br>(modèles de sélecteur à anneau rotatif)                                     | Pompe de recirculation                | <ul style="list-style-type: none"> <li>• Pompe de recirculation</li> <li>• Détecteur de pression</li> <li>• Robinet d'eau froide</li> <li>• Moteur</li> <li>• Verrou de porte</li> <li>• Lumière du tambour</li> </ul> | Le moteur s'agit après que la machine se soit remplie de 140 mm d'eau. La pompe de recirculation s'allume. La durée maximum de l'essai est de 8 minutes.   | -- --   |
| 08<br>(le modèle de sélecteur à anneau rotatif est équipé d'une pompe SmartBoost) | Pompe de lavage concentré             | <ul style="list-style-type: none"> <li>• Pompe de lavage concentré</li> <li>• Verrou de porte</li> <li>• Lumière du tambour</li> </ul>   | La pompe de lavage concentré s'allume pendant 5 minutes au maximum. Nécessité d'un wattmètre pour vérifier la fonctionnalité de la pompe de lavage concentré.  | -- --   |
| 09<br>(tous les modèles)  | Pompe de vidange et essorage          | <ul style="list-style-type: none"> <li>• Pompe de vidange</li> <li>• Moteur</li> <li>• Verrou de porte</li> </ul>  | La pompe de vidange s'active jusqu'à ce qu'elle soit vide. Le moteur commence ensuite à tourner jusqu'au RPM maximum pendant 30 secondes et la porte reste verrouillée pendant 6 minutes.*                           | -- --   |
| 10<br>(tous les modèles)  | Tous les robinets sont ouverts        | <ul style="list-style-type: none"> <li>• Verrou de porte</li> <li>• Tous les robinets</li> </ul>   | Les robinets demeurent ouverts jusqu'à ce que le niveau d'eau atteigne 140 mm. La porte reste ensuite verrouillée pendant 5 minutes.*  | Niveau d'eau  |
| 11<br>(tous les modèles)  | Historique des erreurs                | <ul style="list-style-type: none"> <li>• Les 3 dernières erreurs en mémoire</li> </ul>   | Les erreurs sont affichées selon l'ordre de l'historique (la plus récente d'abord)<br>Remarque : Le fait d'appuyer sur les touches <b>temp</b> (température) et <b>set</b> (réglage) efface l'historique des erreurs | « E » précède le code d'alarme à 2 caractères et alterne d'une alarme à une autre   |

\* Remarque pour le mode diagnostic seulement : La porte est verrouillée dans l'étape d'essai d'essorage. Cependant, elle peut se déverrouiller sans délai dans une autre étape d'essai ou dans un mode de diagnostic existant; au moment d'ouvrir la porte, le tambour peut avoir de l'énergie lorsqu'il ralentit.



# Mode Démo/Codes d'Erreur de la Laveuse 9

## Mode Démo :

Le mode Démo fonctionne de deux façons : mode interactif et boucle automatique.

Le mode interactif permet au client d'utiliser l'interface sans activer l'appareil. Le comportement de la machine semble similaire à son fonctionnement. Le démarrage verrouille la porte, la lumière du tambour s'allume et l'ETR diminue chaque seconde. Aucune charge/vidange d'eau n'est effectuée.

Si personne n'interagit avec l'interface pendant 3 minutes, ou si personne n'appuie sur le bouton **start** (démarrer), la machine démarrera plutôt une boucle automatique, simulant l'exécution du cycle seulement à l'affichage. Cette boucle automatique effectue des cycles jusqu'à ce que quelqu'un touche l'interface utilisateur et revient au mode interactif.

## Passage au mode Démo :

- 1 Appuyez sur le bouton **power** (marche/arrêt) pour mettre l'appareil en marche.
- 2 Sélectionnez la 6e position de cycle en descendant à partir du cycle supérieur.
- 3 Appuyez et maintenez enfoncés les boutons **temp** (température) et **set** (réglage) simultanément pendant 3 secondes.
- 4 Le message « dM » clignotera 3 fois dans l'affichage du centre.
- 5 Si le message « dM » n'apparaît pas, arrêtez la machine et répétez les étapes précédentes.

## REMARQUE

Une fois que le mode Démo est activé, chaque fois que la machine est mise en marche, le mode Démo est automatiquement repris. Cette occurrence est signalée au moment du démarrage par le texte « dM » qui clignote 3 fois dans l'affichage du centre. Le débranchement de l'appareil n'effacera pas le mode Démo. Voir « Sortie du mode Démo » pour obtenir de plus amples renseignements.

## Sortie du mode Démo :

Pour sortir du mode Démo, suivez la séquence qui a été décrite précédemment pour accéder au mode Démo. Vous pouvez également effectuer une réinitialisation par défaut d'usine. Voir ci-dessous.

## Réinitialisation par défaut d'usine :

- 1 Appuyez sur **power** (marche/arrêt) et attendez que la console s'allume.
- 2 Dans un délai de **7** secondes, appuyez sur les boutons **soil** (niveau de saleté) et **options** (options) simultanément pendant **3** secondes.

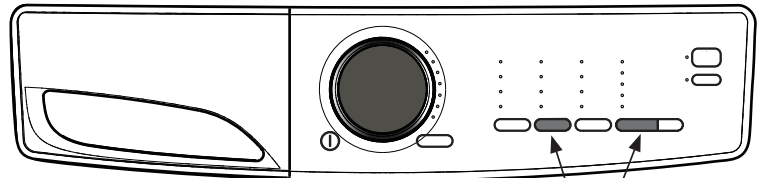

Appuyez sur les deux boutons et maintenez-les enfoncés pendant dix secondes pour revenir aux réglages en usine.

## Codes d'Erreur de la Laveuse

| Code d'Erreur | Description de l'Erreur   | Avis d'Affichage | Prochaine Étape   |
|---------------|---|------------------|---|
| 11            | Temps de remplissage trop long  | Oui              | Référez-vous à l'essai (1)  |
| 13            | Fuite d'eau dans la cuve ou dans le détecteur de pression                     | Non              | Référez-vous à l'essai (2)  |
| 21            | L'eau ne se vidange pas assez rapidement                                      | Oui              | Référez-vous à l'essai (3)  |
| 23            | Erreur de triac de vidange  | Non              | Référez-vous à l'essai (3)  |
| 24            | Détection d'erreur de triac de vidange  | Non              | Référez-vous à l'essai (3)  |
| 31            | Erreur de capteur de pression électronique                                    | Non              | Référez-vous à l'essai (4)  |
| 32            | Problème d'étalonnage du détecteur de pression                                | Non              | Référez-vous à l'essai (4)  |
| 35            | Le détecteur de pression indique un débordement d'eau                         | Non              | Référez-vous à l'essai (5)  |
| 38            | Purgeur de liquide bouché   | Non              | Référez-vous à l'essai (5)  |
| 41            | Le tableau de commande indique que l'interrupteur de la porte est ouvert      | Oui              | Référez-vous à l'essai (6)  |
| 42            | Dispositif de verrouillage de la porte défectueux                             | Non              | Référez-vous à l'essai (6)  |
| 43            | Triac de verrouillage de la porte défectueux                                  | Non              | Référez-vous à l'essai (6)  |
| 44            | Détection de fermeture de la porte défectueuse                                | Non              | Référez-vous à l'essai (6)  |
| 45            | Détection de porte de ligne défectueuse                                       | Non              | Référez-vous à l'essai (6)  |
| 55            | Moteur à faible vitesse   | Non              | Vérifiez les charges lourdes ou déséquilibrées<br>Référez-vous à l'essai (9)                        |
| 57            | Haute intensité de l'onduleur   | Non              | Référez-vous à l'essai (8)  |
| 58            | Haute intensité de la phase du moteur   | Non              | Référez-vous à l'essai (8)  |
| 59            | Aucun essorage n'a été détecté pendant 3 secondes                             | Non              | Référez-vous à l'essai (9)  |
| 5A            | La température élevée sur le tableau de commande est causée par une surcharge | Non              | Référez-vous à l'essai (8)  |
| 5B            | Le tableau de commande du moteur est sous tension                             | Non              | Vérifiez l'alimentation sous charge et le câblage de l'appareil<br>Référez-vous aux essais (6 et 9) |

# 10 Codes d'Erreur de la Laveuse

## Codes d'Erreur de la Laveuse, suite

| Code d'Erreur | Description de l'Erreur  | Avis d'Affichage | Prochaine Étape   |
|---------------|--|------------------|---|
| 5C            | Haute tension connue par le tableau de commande (MC) du moteur                           | Non              | Référez-vous à l'essai (12)   |
| 5D            | Problème de communication avec le tableau de commande du moteur                          | Non              | Référez-vous à l'essai (10)   |
| 5E            | Problème de communication venant du tableau de commande du moteur                        | Non              | Référez-vous à l'essai (10)   |
| 5F            | Le tableau de commande du moteur se réinitialise continuellement                         | Non              | Référez-vous à l'essai (10)   |
| 62            | Température de lavage trop élevée  | Non              | Référez-vous à l'essais (13 and 14)   |
| 66            | Problème de relais de l'élément chauffant  | Non              | Référez-vous à l'essai (14)   |
| 68            | Fuite actuelle vers le sol sur l'élément chauffant ou le câblage                         | Non              | Référez-vous à l'essai (14)   |
| 69            | Élément chauffant ouvert   | Non              | Référez-vous à l'essai (14)   |
| 6A            | Problème de détection de l'élément chauffant   | Non              | Référez-vous à l'essai (14)   |
| 71            | NTC de l'eau du tambour défectueux. (Élément chauffant de la cuve)                       | Non              | Référez-vous à l'essai (13)   |
| 74            | La température de lavage n'augmente pas  | Non              | Référez-vous à l'essais (13 and 14)   |
| 83            | Lecture du sélecteur erronée   | Non              | Référez-vous à l'essai (10)   |
| 84            | Détection du triac de la pompe de recirculation défectueux qui arrête le cycle           | Non              | Remplacez le tableau de commande principal  |
| 85            | Alarme du triac de la pompe de recirculation qui arrête le cycle                         | Non              | Référez-vous à l'essai (21)   |
| 86            | Tableau de sélection UI incorrect  | Non              | Référez-vous à l'essai (11)   |
| 87            | Microcontrôleur de l'interface utilisateur défectueux                                    | Non              | Référez-vous à l'essai (11)   |
| 91            | Erreur de communication UI avec le tableau de commande                                   | Non              | Référez-vous à l'essai (11)   |
| 92            | UI_MB erreur de communication  | Oui              | Référez-vous à l'essai (11)   |
| 93            | Problème de console ou de tableau de commande principal                                  | Oui              | Référez-vous à l'essai (11)   |
| 94            | Problème de tableau de commande principal  | Oui              | Référez-vous à l'essai (10)   |
| 97            | Problème de console ou de tableau de commande principal                                  | Oui              | Référez-vous à l'essai (11)   |
| 98            | Problème de commande de la console   | Non              | Référez-vous à l'essai (10)   |
| 9C            | Problème de configuration de l'interface utilisateur                                     | Oui              | Référez-vous à l'essai (11)   |
| H1/B1         | Fréquence de puissance hors limites  | Oui              | Référez-vous à l'essai (18)   |
| H2/B2         | Tension d'alimentation élevée  | Oui              | Référez-vous à l'essai (18)   |
| H3/B3         | Tension d'alimentation élevée  | Oui              | Référez-vous à l'essai (18)   |
| HE/BE         | Relais du tableau de commande défectueux   | Non              | Référez-vous à l'essai (18)   |
| HF/BF         | Détection du tableau de commande défectueux  | Non              | Référez-vous à l'essai (18)   |
| F2            | Trop de savon ou mauvais type de savon   | Oui              | Conseillez au client de réduire la quantité de détergent ou de passer au mode rendement élevé, type  |
| F5            | Brassée déséquilibrée  | Non              | Redistribuez la brassée et recommencez  |
| F6            | Réinitialisation du tableau de commande  | Non              | Référez-vous à l'essai (19)   |
| F9            | Avertissement lié au robinet d'eau chaude : tuyaux d'eau chaude et d'eau froide inversés | Non              | Inversez les tuyaux d'eau pour réduire le risque de problèmes liés à la température de l'eau avec la brassée  |
| 9E            | Le détecteur tactile situé sur le panneau ne réagit pas                                  | Non              | Référez-vous à l'essai (20)   |

| Numéro d'essai | Étapes liées aux activités de vérification et d'essai   | Solution  |
|----------------|---|---|
| Essai 1        | 1. Le débit d'eau entrante est-il normal?   | Si oui, passez à l'étape (4).<br>Si non, passez à l'étape (2).  |
|                | 2. Les robinets d'eau entrante sont-ils ouverts?  | Si non, ouvrez les robinets d'eau.<br>Si oui, passez à l'étape (3).   |
|                | 3. La pression d'eau entrante est-elle supérieure à (20) psi?   | Si non, demandez au client de corriger le problème de pression.<br>Si oui, inspectez les tuyaux d'eau entrante pour voir s'ils sont entortillés ou bloqués et nettoyez les filtres d'eau entrante. Si le problème persiste, remplacez le robinet d'entrée d'eau.  |
|                | 4. L'eau de remplissage continue-t-elle à entrer dans la laveuse?                                     | Si oui, passez à l'étape (5)<br>Si non, passez à l'étape (6)  |
|                | 5. Coupez l'alimentation de la laveuse. Le remplissage d'eau s'est-il arrêté?                         | Si oui, passez à l'étape (6)<br>Si non, remplacez le robinet d'entrée d'eau. Si le capteur de pression fonctionne bien, passez à l'étape (7). Si le capteur de pression ne fonctionne pas bien, remplacez le capteur de pression.   |
|                | 6. Remplacez le détecteur de pression   | Si cela ne corrige pas le problème, allez à l'étape 7.  |
|                | 7. Remplacez le tableau de commande principal.  |   |
| Essai 2        | 1. Y a-t-il des fuites d'eau provenant de la laveuse?   | Si oui, réparez les fuites d'eau.<br>Si non, passez à l'étape (2).  |
|                | 2. Y a-t-il des fuites d'air dans le système du détecteur de pression?                                | Si oui, corrigez le problème de fuite d'air.<br>Si non, passez à l'étape (3).   |
|                | 3. Remplacez le détecteur de pression   | Si cela ne corrige pas le problème, allez à l'étape (4).  |
|                | 4. Remplacez le tableau de commande principal.  |   |
| Essai 3        | 1. Vérifiez s'il y a des restrictions dans le tuyau de vidange.                                       | S'il y a une restriction, corrigez le problème.<br>S'il n'y a aucune restriction, passez à l'étape (2).   |
|                | 2. Démarrez la laveuse et vérifiez si la pompe de vidange présente 120 VAC.                           | Si la lecture est de zéro, vérifiez le câblage. Si le câblage est en bon état, remplacez le tableau de commande principal.<br>Si la lecture est de 120 VAC, retirez toute restriction et vérifiez s'il y a des blocages. S'il y a des blocages, retirez toute restriction et s'il n'y en pas, remplacez la pompe. |
| Essai 4        | Inspectez les câblage entre le détecteur de pression et le tableau de commande principal.             | Si le câblage est défectueux, réparez-le.<br>Si le câblage est en bon état, remplacez le détecteur de pression. Si cela ne corrige pas le problème, remplacez le tableau de commande principal.   |
| Essai 5        | 1. Le niveau d'eau est-il supérieur à 4,5 pouces (11,4 cm)?   | Si oui, passez à l'étape (2).<br>Si non, passez à l'étape (4).  |
|                | 2. L'eau entre-t-elle dans la laveuse continuellement?  | Si oui, passez à l'étape (3).<br>Si non, vérifiez si le purgeur de liquide est bouché. S'il n'est pas bouché, remplacez le tableau de commande principal.   |
|                | 3. Coupez l'alimentation de la laveuse. L'eau cesse-t-elle d'entrer dans la laveuse?                  | Si non, remplacez le robinet d'entrée d'eau.<br>Si oui, vérifiez si le câblage du robinet d'entrée d'eau présente des court-circuits. Si le câblage est en bon état, remplacez le tableau de commande principal.  |
|                | 4. Remplacez l'interrupteur du détecteur de pression Cela a-t-il corrigé le problème?                 | Oui, cela a corrigé le problème.  |
| Essai 6        | 1. La porte de chargement est-elle fermée?  | Si non, fermez la porte.<br>Si oui, passez à l'étape (2).   |
|                | 2. Entendez-vous le verrou tenter de se fermer?   | Si oui, vérifiez la barre de poussée. Si elle est en bon état, remplacez la porte.<br>Si non, passez à l'étape (3).   |
|                | 3. Inspectez la connexion du câblage entre le verrou de la porte et le tableau de commande principal. | Si elle est en bon état, remplacez le verrou de la porte. Si le problème ne se règle pas, remplacez le tableau de commande principal.   |
| Essai 7        | Débranchez le moteur d'entraînement et mesurez les tiges de résistance 4 et 5 dans le moteur.         | Si la lecture est entre 105 et 130 ohms, remplacez le tableau de commande du moteur.<br>Si la lecture du relevé n'est pas entre 105 et 130 ohms, remplacez le moteur.   |

# 12 Essais de Dépannage

## Essais de Dépannage, suite

| Numéro d'essai | Étapes liées aux activités de vérification et d'essai   | Solution  |
|----------------|---|---|
| Essai 8        | 1. Vérifiez si l'appareil a été surchargé. Si non, retirez la courroie du moteur et faites tourner la poulie du moteur. Le moteur tourne-t-il librement?                | Si non, remplacez le moteur.<br>Si oui, passez à l'étape (2).   |
|                | 2. Faites tourner la poulie de la cuve. La cuve tourne-t-elle librement?  | Si non, inspectez les paliers de la cuve.<br>Si oui, passez à l'étape (3).  |
|                | 3. Débranchez le moteur et mesurez la résistance du bobinage (tige 1 à tige 2, tige 1 à tige 3, tige 2 à tige 3). Toutes les lectures devraient être entre 3 et 6 ohms. | Si les lectures sont exactes, inspectez le câblage du tableau de commande du moteur. S'ils sont en bon état, remplacez le tableau de commande du moteur.<br>Si les lectures sont inexactes, remplacez le moteur.                    |
| Essai 9        | 1. Retirez la courroie du moteur et faites tourner la poulie du moteur. Le moteur tourne-t-il librement?  | Si non, remplacez le moteur.<br>Si oui, passez à l'étape (2).   |
|                | 2. Faites tourner la poulie de la cuve. La cuve tourne-t-elle librement?  | Si non, inspectez les paliers de la cuve.<br>Si oui, passez à l'étape (3).  |
|                | 3. Débranchez le moteur d'entraînement et mesurez la résistance entre les tiges 4 et 5 dans le moteur.  | Si la lecture du relevé n'est pas entre 105 et 130 ohms, remplacez le moteur. Si la lecture est entre 105 et 130 ohms, passez à l'étape (4).  |
|                | 4. Débranchez le moteur et mesurez la résistance du bobinage (tige 1 à tige 2, tige 1 à tige 3, tige 2 à tige 3). Toutes les lectures devraient être entre 3 et 6 ohms. | Si les lectures sont exactes, remplacez le tableau de commande du moteur.<br>Si les lectures sont inexactes, remplacez le moteur  |
| Essai 10       | Problème de communication. Inspectez le câblage entre le tableau de commande principal et le tableau de commande du moteur.   | Si le câblage n'est pas en bon état, corrigez le problème de câblage.<br>Si le câblage est en bon état, remplacez le tableau de commande principal. Si le problème n'est pas corrigé, remplacez le tableau d'interface utilisateur. |
| Essai 11       | Problème de communication. Inspectez le câblage entre le tableau de commande principal et le tableau d'interface utilisateur.   | Si le câblage n'est pas en bon état, corrigez le problème de câblage.<br>Si le câblage est en bon état, remplacez le tableau d'interface utilisateur. Si le problème n'est pas corrigé, remplacez le tableau de commande principal. |
| Essai 12       | Demandez à la compagnie d'électricité ou à un professionnel de vérifier la fréquence et la tension de l'énergie entrante sous charge.                                   | Si elles sont correctes, pour le code d'erreur E5C, remplacez le tableau de commande du moteur.<br>Si elles sont correctes, pour les codes d'erreur EA1, EA2, EA3, EAE ou EA5, remplacez le tableau de commande principal.          |
| Essai 13       | Vérifiez la résistance du NTC de l'eau. Est-elle d'à peu près 4,8K ohms?  | Si non, remplacez le détecteur de NTC<br>Si oui, vérifiez le câblage.   |
| Essai 14       | 1. Vérifiez la résistance de l'élément chauffant. Elle devrait être d'à peu près 14 ohms.   | Si la lecture est inexacte, remplacez l'élément chauffant.<br>Si la lecture est exacte, passez à l'étape suivante.  |
|                | 2. Vérifiez la résistance entre le sol et les deux terminaux de chauffage. Elle devrait être ouverte lorsque les terminaux de chauffage sont débranchés.                | Si les lectures sont inexactes, remplacez l'élément chauffant. Si le problème n'est pas corrigé, vérifiez le câblage; si le câblage est en bon état, remplacez le tableau de commande principal.                                    |
| Essai 15       | Inspectez le câblage entre le tableau de commande principal et le tableau de commande du moteur.  | Si le câblage est en bon état, remplacez le tableau de commande du moteur.  |
| Essai 16       | 1. Les tuyaux d'eau chaude et d'eau froide ont-ils été changés?   | Si oui, changez les tuyaux afin qu'ils soient dans la bonne position<br>Si non, passez à l'étape 2.   |
|                | 2. L'eau CHAUDE est-elle à peu près de la même température que l'eau froide?  | Si oui, réparez l'eau CHAUDE dans l'alimentation domestique.  |
| Essai 17       | 1. Inspectez le câblage entre le tableau principal et la pompe.   | Si le câblage est en bon état, passez à l'étape (2).  |
|                | 2. Inspectez le câblage entre le tableau de commande principal et le tableau de recirculation.  | Si le câblage est en bon état, passez à l'étape (3).  |
|                | 3. Inspectez la pompe pour déceler une bobine ouverte (vérification de la résistance).  | Si tout est en ordre, remplacez le tableau de commande principal.   |
| Essai 18       | 1. Vérifiez l'alimentation pour voir si la tension est sous charge.   | Corrigez l'alimentation ou les problèmes liés au circuit de dérivation.<br>S'il n'y a aucun problème, passez à l'étape 2.   |
|                | 2. Vérifiez le câblage électrique du tableau principal.   | Si oui, réparez le câblage ou branchez-le au tableau principal.<br>Si non, passez à l'étape 3.  |
|                | 3. Vérifiez si le câblage du tableau du moteur présente des courts-circuits ou de mise à la terre.  | Si oui, réglez le problème.<br>Si non, remplacez le tableau principal.  |
| Essai 19       | Vérifiez le câblage du tableau principal. Débranchez l'appareil pendant 1 minute et réessayez.  | Si le problème n'est pas corrigé, remplacez le tableau de commande principal.   |
| Essai 20       | Débranchez et repositionnez le connecteur entre les tableaux UI.  | Si le problème persiste, remplacez le tableau satellite UI.   |
| Essai 21       | Vérifiez le câblage de la pompe de recirculation  | Si le câblage n'est pas en bon état, corrigez le problème de câblage.<br>Si le câblage est en bon état, remplacez la pompe de recirculation. Si le problème n'est pas corrigé, remplacez le tableau de commande principal.          |

# Hoja de Información Técnica de Lavadora 13

Esta información está dirigida solo para Técnicos calificados.

Las indicaciones de seguridad incluidas en este manual aparecen precedidas de un aviso titulado "ADVERTENCIA" o "PRECAUCIÓN", de acuerdo con el nivel de riesgo.

## ÍNDICE

|   |       |
|---|-------|
| Ingreso al Modo de Diagnóstico.....                   | 13    |
| Pruebas en el Modo de Diagnóstico de la Lavadora..... | 14    |
| Modo de Demostración .....                            | 15    |
| Códigos de Error de la Lavadora.....                  | 15-16 |
| Pruebas para Localización de Fallas.....              | 17-18 |
| Notas.....  | 19    |
| Diagrama de Conexiones de la Lavadora.....            | 20    |

**⚠ ADVERTENCIA** Este símbolo le advierte sobre situaciones que pueden causar lesiones personales graves, la muerte o daños materiales.

**⚠ PRECAUCIÓN** Este símbolo le advierte sobre situaciones que pueden causar lesiones personales o daños materiales.

## ⚠ PRECAUCIÓN

A menos que se especifique lo contrario, desconectar la corriente eléctrica antes de las reparaciones.

### Modelo con Selector de Ciclos por Botón

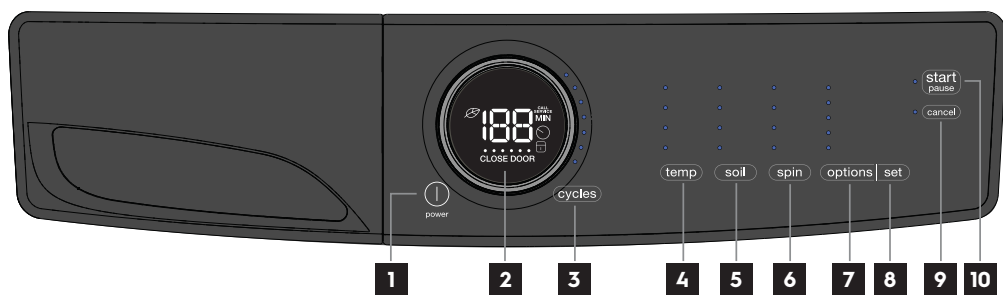

- 1 botón de encendido/ apagado
- 2 pantalla de estado
- 3 selector de ciclo
- 4 temperatura
- 5 nivel de suciedad
- 6 velocidad de centrifugado
- 7 opciones
- 8 seleccionar
- 9 cancelar
- 10 botón de inicio/pausa

### Modelo con Selector de Ciclos por Anillo Rotativo

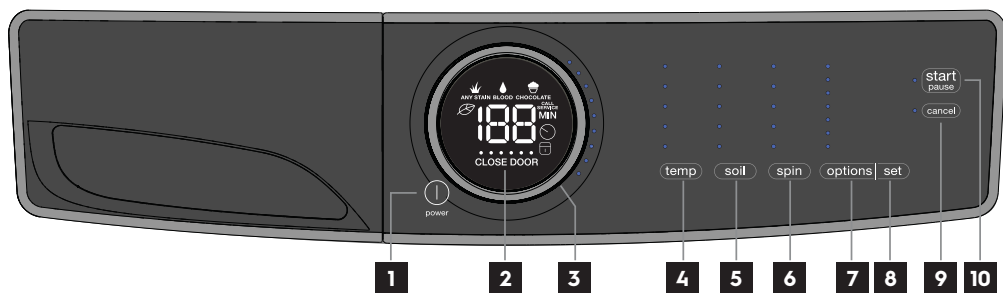

### Ingreso al modo de diagnóstico

- 1 Presione **power** (alimentación) para encender la máquina.
- 2 Haga girar el anillo selector de ciclos (en algunos modelos) o presione reiteradamente el botón de ciclos (en otros modelos) para ajustar el ciclo a **normal**.
- 3 Presione el botón **start** (arranque).
- 4 Desconecte la alimentación de la máquina presionando el botón **power** (alimentación).
- 5 Conecte la alimentación de la máquina presionando de nuevo el botón **power** (alimentación).
- 6 Antes de que transcurran **7** segundos, mantenga presionados los botones **temp** (temperatura) + **set** (ajuste) juntos durante **3** segundos.
- 7 El **Modo de Diagnóstico** estará activo cuando los LED comiencen a destellar en secuencia. Esta es la posición de prueba inicial y la prueba inicial - Luces/Botones.

### Desplazarse a través de las pruebas del Modo de diagnóstico:

Las pruebas se seleccionan usando el mismo método que se utilizó para seleccionar los ciclos. Los modelos con el botón de selección de ciclos, usan este botón para avanzar, manteniéndolo presionado un poco más para la transición de prueba 00 (luces de ciclo) a 01 y presionando la tecla de **temp** (temperatura) para volver a la prueba anterior. Los modelos con el selector rotativo de ciclos usan el anillo selector rotativo para avanzar y retroceder.

Los números de las pruebas se exhiben brevemente cuando se selecciona cada prueba. Los números de las pruebas también corresponden a los LED del selector, numerados desde 1 en el tope y decreciendo.

### Salida del modo de diagnóstico:

Mantenga presionada la tecla **power** (alimentación) durante **3** seg, cuando no esté en el paso de prueba 00 Luces/Botones, o desenchufe la unidad.

# 14 Pruebas en el Modo de Diagnóstico

| NÚMERO DE MODO   | NOMBRE DE LA PRUEBA                   | COMPONENTES BAJO PRUEBA  | CONDICIONES DE LA PRUEBA   | RETROALIMENTACIÓN EXHIBIDA  |
|--|---------------------------------------|--|--|---|
| 00<br>pre-prueba<br>(todos los modelos)                                      | Luces, Botones                        | <ul style="list-style-type: none"> <li>Indicadores LED</li> <li>Pantalla LCD</li> <li>Respuesta de botón</li> </ul>  |  | Número de tecla presionado.<br>Nota: Este número puede no corresponder necesariamente al número de tecla de la página 13. |
| 01<br>(todos los modelos)  | Compartimento de lavado               | <ul style="list-style-type: none"> <li>Cerradura de la puerta</li> <li>Válvula caliente</li> </ul>   | La válvula se mantiene encendida hasta que el nivel del agua llega a 140 mm. Luego, la puerta permanecerá cerrada con cerrojo durante 5 minutos.*  | Nivel de agua   |
| 02<br>(todos los modelos)  | Compartimento de blanqueador          | <ul style="list-style-type: none"> <li>Cerradura de la puerta</li> <li>Válvula de blanqueador</li> </ul>   | La válvula se mantiene encendida hasta que el nivel del agua llega a 140 mm. Luego, la puerta permanecerá cerrada con cerrojo durante 5 minutos.*  | Nivel de agua   |
| 03<br>(todos los modelos)  | Compartimento de suavizador           | <ul style="list-style-type: none"> <li>Cerradura de la puerta</li> <li>Válvula fría</li> <li>Válvula de blanqueador</li> </ul>   | La válvula se mantiene encendida hasta que el nivel del agua llega a 140 mm. Luego, la puerta permanecerá cerrada con cerrojo durante 5 minutos.*  | Nivel de agua   |
| 04<br>(todos los modelos)  | Compartimento de manchas              | <ul style="list-style-type: none"> <li>Cerradura de la puerta</li> <li>Válvula de pre-lavado</li> </ul>  | La válvula se mantiene encendida hasta que el nivel del agua llega a 140 mm. Luego, la puerta permanecerá cerrada con cerrojo durante 5 minutos.*  | Nivel de agua   |
| 05<br>(todos los modelos)  | Apertura de la cerradura de la puerta | <ul style="list-style-type: none"> <li>Luz del tambor</li> </ul>   | La luz del tambor se enciende cuando se abre la puerta.  | --  |
| 06<br>(todos los modelos)  | Calefactor y motor                    | <ul style="list-style-type: none"> <li>Sensor de presión</li> <li>Válvula fría</li> <li>Motor</li> <li>Termistor NTC</li> <li>Cerradura de la puerta</li> </ul>                                  | El motor se mueve después de que la máquina se llena con 60 mm de agua. La máxima duración de la prueba es de 8 minutos.   | Lectura del termistor NTC   |
| 07<br>(modelo con selector por botón)  | Ninguna prueba                        | <ul style="list-style-type: none"> <li>ninguna</li> </ul>  | ninguna  | --  |
| 07<br>(modelo con selector de anillo rotativo)                               | Bomba de recirculación                | <ul style="list-style-type: none"> <li>Bomba de recirculación</li> <li>Sensor de presión</li> <li>Válvula fría</li> <li>Motor</li> <li>Cerradura de la puerta</li> <li>Luz del tambor</li> </ul> | El motor se mueve después de que la máquina se llena con 140 mm de agua. La bomba de recirculación se enciende. La máxima duración de la prueba es de 8 minutos.   | --  |
| 08<br>(modelo con selector de anillo rotativo equipado con bomba SmarrBoost) | Bomba de lavado concentrado           | <ul style="list-style-type: none"> <li>Bomba de lavado concentrado</li> <li>Cerradura de la puerta</li> <li>Luz del tambor</li> </ul>  | La bomba de lavado concentrado gira durante un máximo de 5 minutos. Se requiere un medidor de potencia para comprobar la funcionalidad de la bomba de lavado concentrado.                                    | --  |
| 09<br>(todos los modelos)  | Bomba de drenaje y centrifugado       | <ul style="list-style-type: none"> <li>Bomba de drenaje</li> <li>Motor</li> <li>Cerradura de la puerta</li> </ul>  | La bomba de drenaje se enciende hasta que se vacía, luego el motor comienza el centrifugado hasta la máxima RPM durante 30 segundos y la puerta permanece cerrada con cerrojo durante 6 minutos.*            | --  |
| 10<br>(todos los modelos)  | Todas las válvulas encendidas         | <ul style="list-style-type: none"> <li>Cerradura de la puerta</li> <li>Todas las válvulas</li> </ul>   | La válvula se mantiene encendida hasta que el nivel del agua llega a 140 mm. Luego, la puerta permanecerá cerrada con cerrojo durante 5 minutos.*  | Nivel de agua   |
| 11<br>(todos los modelos)  | Historial de errores                  | <ul style="list-style-type: none"> <li>Los últimos 3 errores en la memoria</li> </ul>  | Los errores se exhiben en orden de historial (los más recientes primero)<br>Nota: Si se presionan las teclas <b>temp</b> (temperatura) + <b>set</b> (ajuste) conjuntamente, se borra el historial de errores | "E" precede al código de alarma de 2 caracteres, alternando a través de las alarmas                                       |

\* Nota solo para modo de diagnóstico: La puerta está cerrada con cerrojo en el paso de la prueba de centrifugado, sin embargo puede abrirse sin demora en otro paso de prueba o al salir del modo de diagnóstico existente, cuando al abrir la puerta el tambor puede tener energía a medida que desacelera el centrifugado.

# Modo de Demostración/Códigos de Error 15

## Modo de Demostración:

La Demostración funciona de dos maneras: en modo interactivo y en lazo automático.

El modo interactivo habilita al cliente a usar la interfaz sin activar el electrodoméstico. El comportamiento de la máquina parecerá similar al de funcionamiento. En el arranque se cierra la puerta con cerrojo y la luz del tambor se enciende y la ETR disminuye a cada segundo. Nos se ejecuta carga/drenaje de agua.

Si nadie interactúa con la interfaz durante 3 minutos, o si no se ha presionado el botón "Start" (Arranque), la máquina entrará en un lazo automático, simulando la ejecución del ciclo solo en el visor. Este ciclo automático seguirá funcionando hasta que alguien toque la interfaz de usuario y entonces volverá al modo interactivo.

## Ingreso al Modo de Demostración:

- 1 Presione el botón **power** (alimentación) para encender la unidad.
- 2 Seleccione la posición del 6º ciclo desde el ciclo más alto.
- 3 Simultáneamente presione y retenga presionados los botones **temp** (temperatura) y **set** (ajuste) durante **3** segundos.
- 4 El mensaje "dM" (Modo de demostración) parpadeará 3 veces en el visor central.
- 5 Si no aparece el mensaje "dM", apague la máquina y repita los pasos previos.

## NOTA

Una vez que se ha activado el Modo de demostración, cada vez que la máquina se encienda, el Modo de demostración se volverá a recuperar; eso se señalará durante el arranque porque el texto "dM" destellará 3 veces en el visor central. Desenchufar la unidad no borrará el Modo de demostración. Consultar "Salida del Modo de Demostración" para obtener más información.

## Salida del Modo de demostración:

Para salir del Modo de demostración, realice la misma secuencia que se describió antes para ingresar al Modo de demostración. También puede realizar un Restablecimiento a Valores Predeterminados de Fábrica - ver a continuación.

## Restablecimiento a Valores Predeterminados de Fábrica:

- 1 Presione **power** (alimentación) y observe si se enciende la consola.
- 2 Antes de que transcurran **7** segundos, presione simultáneamente y retenga presionados los botones **soil** (nivel de suciedad) y **options** (opciones) durante 3 segundos.

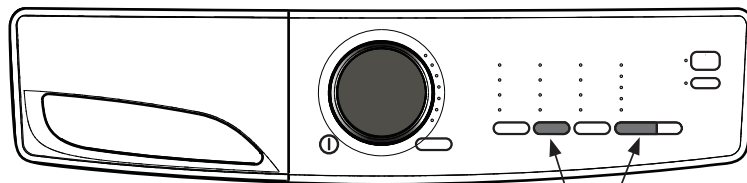

Oprima y mantenga oprimidos ambos botones durante diez segundos para regresar a las indicaciones de la fábrica.

## Códigos de Error de la Lavadora

| Código de error | Descripción del error   | Notificación en el visor | Paso siguiente  |
|-----------------|---|--------------------------|---|
| 11              | Tiempo de llenado demasiado largo                                       | Sí                       | Consultar prueba (1)  |
| 13              | Pérdida de agua en la tina o en el sensor de presión                    | No                       | Consultar prueba (2)  |
| 21              | El agua no es extraída por bombeo suficientemente rápido                | Sí                       | Consultar prueba (3)  |
| 23              | Error del triac de drenaje  | No                       | Consultar prueba (3)  |
| 24              | Detección del error del triac de drenaje                                | No                       | Consultar prueba (3)  |
| 31              | Error del interruptor de presión electrónico                            | No                       | Consultar prueba (4)  |
| 32              | Problema de calibración del sensor de presión                           | No                       | Consultar prueba (4)  |
| 35              | El sensor de presión indica exceso de llenado con agua                  | No                       | Consultar prueba (5)  |
| 38              | Trampa de aire obstruida  | No                       | Consultar prueba (5)  |
| 41              | La placa de control piensa que el interruptor de la puerta está abierto | Sí                       | Consultar prueba (6)  |
| 42              | Fallo del dispositivo de bloqueo de puerta                              | No                       | Consultar prueba (6)  |
| 43              | Fallo del triac de bloqueo de puerta                                    | No                       | Consultar prueba (6)  |
| 44              | Fallo de detección de puerta cerrada                                    | No                       | Consultar prueba (6)  |
| 45              | Falla de detección de puerta de línea                                   | No                       | Consultar prueba (6)  |
| 55              | Motor por debajo de su velocidad  | No                       | Verificar carga excesiva o desequilibrada<br>Consultar prueba (9)                           |
| 57              | Corriente elevada en el inversor  | No                       | Consultar prueba (8)  |
| 58              | Corriente elevada en la fase del motor                                  | No                       | Consultar prueba (8)  |
| 59              | No hay señal de centrifugado durante 3 segundos                         | No                       | Consultar prueba (9)  |
| 5A              | Alta temperatura en el control debida a sobrecarga                      | No                       | Consultar prueba (8)  |
| 5B              | Control de motor con deficiencia de voltaje                             | No                       | Verificar alimentación bajo carga y conexiones a la unidad<br>Consultar las pruebas (6 y 9) |

# 16 Códigos de Error

## Códigos de Error de la Lavadora, continuación

| Código de error | Descripción del error  | Notificación en el visor | Paso siguiente  |
|-----------------|--|--------------------------|---|
| 5C              | Alta tensión experimentada en el control del motor (MC)  | No                       | Consultar prueba (12)   |
| 5D              | Problema de comunicación con el control del motor  | No                       | Consultar prueba (10)   |
| 5E              | Problema de comunicación desde el control del motor  | No                       | Consultar prueba (10)   |
| 5F              | El control del motor está reiniciándose continuamente  | No                       | Consultar prueba (10)   |
| 62              | La temperatura del lavado es demasiado elevada   | No                       | Consultar pruebas (13 and 14)   |
| 66              | Problema con el relé del calefactor  | No                       | Consultar prueba (14)   |
| 68              | Pérdida de corriente a masa en el calefactor o en el cableado                                    | No                       | Consultar prueba (14)   |
| 69              | Calefactor abierto   | No                       | Consultar prueba (14)   |
| 6A              | Problema de detección del relé del calefactor  | No                       | Consultar prueba (14)   |
| 71              | Falla en el termistor NTC del agua del tambor. (Calefactor de la tina)                           | No                       | Consultar prueba (13)   |
| 74              | La temperatura del lavado no aumenta   | No                       | Consultar pruebas (13 and 14)   |
| 83              | Lectura errónea del selector   | No                       | Consultar prueba (10)   |
| 84              | El triac de la bomba de recirculación está detectando una falla, lo que detiene el ciclo         | No                       | Reemplazar placa principal  |
| 85              | Alarma del triac de la bomba de recirculación, lo que detiene el ciclo                           | No                       | Consultar prueba (21)   |
| 86              | Tabla de selección de UI incorrecta  | No                       | Consultar prueba (11)   |
| 87              | Fallo del microcontrolador de la interfaz de usuario   | No                       | Consultar prueba (11)   |
| 91              | Error de comunicación de UI a placa de control   | No                       | Consultar prueba (11)   |
| 92              | Error de comunicaciones entre UI y MB  | Sí                       | Consultar prueba (11)   |
| 93              | Problema de control de la consola o Placa principal (Main Board)                                 | Sí                       | Consultar prueba (11)   |
| 94              | Problema de control de la Placa principal  | Sí                       | Consultar prueba (10)   |
| 97              | Problema de control de la consola o Placa principal (Main Board)                                 | Sí                       | Consultar prueba (11)   |
| 98              | Problema de control de la consola  | No                       | Consultar prueba (10)   |
| 9C              | Problema de configuración de la Interfaz de usuario  | Sí                       | Consultar prueba (11)   |
| H1/B1           | Frecuencia de alimentación fuera de límites  | Sí                       | Consultar prueba (18)   |
| H2/B2           | Voltaje de alimentación demasiado alto   | Sí                       | Consultar prueba (18)   |
| H3/B3           | Voltaje de alimentación demasiado alto   | Sí                       | Consultar prueba (18)   |
| HE/BE           | Falla del relé de control  | No                       | Consultar prueba (18)   |
| HF/BF           | Falla de detección del relé de control   | No                       | Consultar prueba (18)   |
| F2              | Demasiado jabón o tipo erróneo   | Sí                       | Aconsejar al cliente a reducir la cantidad de detergente o cambiar a un tipo de  |
| F5              | Carga desequilibrada   | No                       | Redistribuir la carga y volver a arrancar   |
| F6              | Restablecimiento del control   | No                       | Consultar prueba (19)   |
| F9              | Advertencia de la válvula caliente - están invertidas las mangueras de agua caliente y agua fría | No                       | Invierta las mangueras de agua para reducir el riesgo de problemas con la carga relacionados con la temperatura del agua  |
| 9E              | El sensor táctil del panel no responde   | No                       | Consultar prueba (20)   |



# Pruebas para Localización de Fallas 17

| Número de prueba | Pasos de actividad de Comprobación/Prueba  | Corrección  |
|------------------|--|---|
| Prueba 1         | 1. ¿Es normal el flujo de agua entrante?   | Sí, vaya al paso (4).<br>No, vaya al paso (2).  |
|                  | 2. ¿Están abiertas las llaves de agua entrante?  | No, abra las llaves.<br>Sí, vaya al paso (3).   |
|                  | 3. ¿La presión del agua entrante está por arriba de (20) psi?  | No, pida al cliente que corrija el problema de presión de agua.<br>Sí, verifique la existencia de torsiones o bloqueos en las mangueras de agua entrante, limpie las mallas de agua entrante. Si el problema persiste, reemplace el conjunto de válvula de agua entrante.                             |
|                  | 4. ¿El agua de llenado sigue entrando en la lavadora?  | Sí, vaya al paso (5).<br>No, vaya al paso (6).  |
|                  | 5. Desconecte la alimentación de la lavadora. ¿Se detuvo el llenado de agua?                           | Sí, vaya al paso (6).<br>No - Reemplace el conjunto de válvula de entrada. Si se verifica que el interruptor de presión está bien, vaya al paso (7). Si se verifica que el interruptor de presión está mal, reemplace el interruptor de presión.  |
|                  | 6. Reemplace el sensor de presión.   | Si esto no corrige el problema, vaya al paso 7.   |
|                  | 7. Reemplace la placa de control principal.  |   |
| Prueba 2         | 1. ¿La lavadora pierde agua?   | Sí, corrija la pérdida de agua.<br>No, vaya al paso (2).  |
|                  | 2. ¿Hay una pérdida de aire en el sistema del sensor de presión?                                       | Sí, corrija el problema de pérdida de aire.<br>No, vaya al paso (3).  |
|                  | 3. Reemplace el sensor de presión.   | Si esto no corrige el problema, vaya al paso (4).   |
|                  | 4. Reemplace la placa de control principal.  |   |
| Prueba 3         | 1. Verifique si existen restricciones en la manguera de drenaje.                                       | Si hubiera una restricción, corrija el problema.<br>Si no hay restricciones, vaya al paso (2).  |
|                  | 2. Ponga en marcha la lavadora y verifique si hay 120 V CA en la bomba de drenaje.                     | Si la lectura es cero, verifique el cableado. Si el cableado está bien, reemplace la placa de control principal.<br>Si la lectura es de 120 V CA, extraiga la bomba y revísela para ver si está bloqueada. Si está bloqueada, elimine la restricción y si no estuviera bloqueada, reemplace la bomba. |
| Prueba 4         | Inspeccione el cableado entre el sensor de presión y la placa de control principal.                    | Si el cableado estuviera defectuoso, corríjalo.<br>Si el cableado está OK, reemplace el sensor de presión. Si esto no soluciona el problema, reemplace la placa de control principal.   |
| Prueba 5         | 1. ¿Está el nivel del agua por arriba de 4,5 pulg (11,4 cm)?   | Sí, vaya al paso (2).<br>No, vaya al paso (4).  |
|                  | 2. ¿Ingresa agua continuamente a la lavadora?  | Sí, vaya al paso (3).<br>No, verifique si la trampa de aire está obstruida; si no lo está, reemplace la placa de control principal.   |
|                  | 3. Desconecte la alimentación de la lavadora. ¿El agua deja de entrar?                                 | No, reemplace el conjunto de la válvula de agua.<br>Sí, verifique si hay cortocircuitos en el cableado al conjunto de la válvula. Si el cableado está bien, reemplace la placa de control principal.  |
|                  | 4. Reemplace el interruptor del sensor de presión. ¿Esto resolvió el problema?                         | Sí, el problema está resuelto.  |
| Prueba 6         | 1. ¿Está cerrada la puerta de carga?   | No, cierre la puerta.<br>Sí, vaya al paso (2).  |
|                  | 2. ¿Puede escuchar el intento de cierre de la cerradura?   | Sí, verifique la contra (strike) de la puerta. Si está bien, reemplace la puerta.<br>No, vaya al paso (3).  |
|                  | 3. Verifique el conductor de conexión entre la cerradura de la puerta y la placa de control principal. | Si está bien, reemplace la cerradura de la puerta. Si aún así el problema no se resuelve, reemplace la placa de control principal.  |
| Prueba 7         | Desconecte la ficha del motor y mida los terminales de resistencia 4 y 5 del motor.                    | Si la lectura está entre 105 y 130 ohmios, reemplace la placa de control del motor.<br>Si el instrumento da una lectura fuera del rango de 105 a 130 ohmios, reemplace el motor.  |

# 18 Pruebas para Localización de Fallas

## Pruebas para Localización de Fallas de la Lavadora, continuación

| Número de prueba | Pasos de actividad de Comprobación/Prueba  | Corrección   |
|------------------|--|--|
| Prueba 8         | 1. Averigüe si la unidad fue sobrecargada. Si no, retire la correa del motor y haga girar la polea del motor. ¿El motor gira libremente?   | No, reemplace el motor.<br>Sí, vaya al paso (2).   |
|                  | 2. Haga girar la polea de la tina. ¿La tina gira libremente?   | No, verifique los rodamientos de la tina.<br>Sí, vaya al paso (3).   |
|                  | 3. Desconecte la ficha del motor y mida la resistencia de los bobinados (terminal 1 a terminal 2, terminal 1 a terminal 3, terminal 2 a terminal 3). Todas las lecturas deberían estar entre 3 y 6 ohmios. | Si las lecturas son correctas, verifique el cableado del motor a la placa de control del motor. Si estuviera bien, reemplace la placa de control del motor.<br>Si las lecturas son incorrectas, reemplace el motor.  |
| Prueba 9         | 1. Retire la correa del motor y haga girar la polea del motor. ¿El motor gira libremente?  | No, reemplace el motor.<br>Sí, vaya al paso (2).   |
|                  | 2. Haga girar la polea de la tina. ¿La tina gira libremente?   | No, verifique los rodamientos de la tina.<br>Sí, vaya al paso (3).   |
|                  | 3. Desconecte la ficha del motor y mida los terminales de resistencia 4 y 5 del motor.   | Si el instrumento da una lectura fuera del rango de 105 a 130 ohmios, reemplace el motor. Si la lectura está entre 105 y 130 ohmios, vaya al paso (4).   |
|                  | 4. Desconecte la ficha del motor y mida la resistencia de los bobinados (terminal 1 a terminal 2, terminal 1 a terminal 3, terminal 2 a terminal 3). Todas las lecturas deben estar entre 3 y 6 ohmios.    | Si las lecturas son correctas, reemplace la placa de control del motor.<br>Si las lecturas son incorrectas, reemplace el motor.  |
| Prueba 10        | Problema de comunicación. Verifique el cableado entre la placa de control principal y la placa de control del motor.   | Si el cableado está mal, solucione el problema de cableado.<br>Si el cableado está bien, reemplace la placa de control principal. Si aún así el problema no se resuelve, reemplace la placa de interfaz del usuario. |
| Prueba 11        | Problema de comunicación. Verifique el cableado entre la placa de control principal y la placa de interfaz del usuario.  | Si el cableado está mal, solucione el problema de cableado.<br>Si el cableado está bien, reemplace la placa de interfaz del usuario. Si aún así el problema no se resuelve, reemplace la placa de control principal. |
| Prueba 12        | Pida a la compañía o profesional de electricidad que compruebe la frecuencia y el voltaje de la corriente entrante bajo carga.   | Si estuviera correcta, para el código de error E5C, reemplace la placa de control del motor.<br>Si estuviera correcta, para los códigos de error EA1, EA2, EA3, EAE o EA5, reemplace la placa de control principal.  |
| Prueba 13        | Verifique la resistencia del termistor NTC del agua. ¿Es de 4,8 kohmios aproximadamente?   | No, reemplace el sensor del NTC<br>Sí, verifique el cableado.  |
| Prueba 14        | 1. Verifique la resistencia del elemento calefactor. Debería ser de aproximadamente 14 ohmios.   | Si la lectura es incorrecta, reemplace el elemento calefactor.<br>Si la lectura es correcta, vaya al paso siguiente.   |
|                  | 2. Verifique la resistencia entre masa y ambos terminales del calefactor. Debería estar abierta cuando los terminales del calefactor están desconectados.  | Si las lecturas son incorrectas, reemplace el elemento calefactor. Si el problema no se soluciona, verifique el cableado; si el cableado está OK, reemplace la placa de control principal.                           |
| Prueba 15        | Verifique el cableado entre la placa de control principal y la placa de control del motor.   | Si el cableado está bien, reemplace la placa de control del motor.   |
| Prueba 16        | 1. ¿Están invertidas las mangueras de agua caliente y agua fría?   | Sí, invierta las mangueras a la posición correcta<br>No, vaya al paso (2).   |
|                  | 2. ¿El agua CALIENTE está aproximadamente a la misma temperatura que el agua fría?   | Sí, arregle el agua CALIENTE en el suministro de la casa.  |
| Prueba 17        | 1. Verifique el cableado entre la placa principal y la bomba.  | Si está bien, vaya al paso (2).  |
|                  | 2. Verifique el cableado entre la placa principal y la placa de recirculación.   | Si está bien, vaya al paso (3).  |
|                  | 3. Verifique si la bomba tiene un bobinado abierto (verificación de resistencia).  | Si está bien, reemplace el control principal.  |
| Prueba 18        | 1. Verifique el voltaje de la alimentación entrante bajo carga.  | Corrija los problemas de suministro o de circuito secundario.<br>No, vaya al paso (2).   |
|                  | 2. Verifique el cableado de alimentación a la placa principal.   | Sí, arregle el cableado o la ficha a la placa principal.<br>No, vaya al paso (3).  |
|                  | 3. Verifique si el cableado a la placa del motor tiene un cortocircuito a la alimentación o a masa.  | Sí, solucione el problema.<br>No, reemplace la placa principal.  |
| Prueba 19        | Verifique el cableado que va a la placa principal. Desenchufe la unidad durante 1 minuto y vuelva a probar.  | Si el problema no se soluciona, reemplace el control principal.  |
| Prueba 20        | Desenchufe y vuelva a asentar el conector entre las placas de Interfaz de usuario.   | Si el problema persiste, reemplace la placa satélite de Interfaz de usuario.   |
| Prueba 21        | Verifique el cableado a la bomba de recirculación  | Si el cableado está mal, solucione el problema de cableado.<br>Si está bien, reemplace la bomba de recirculación. Si aún así el problema no se resuelve, reemplace la placa de control principal.                    |



# Wiring Diagram - Washer (A04641901)

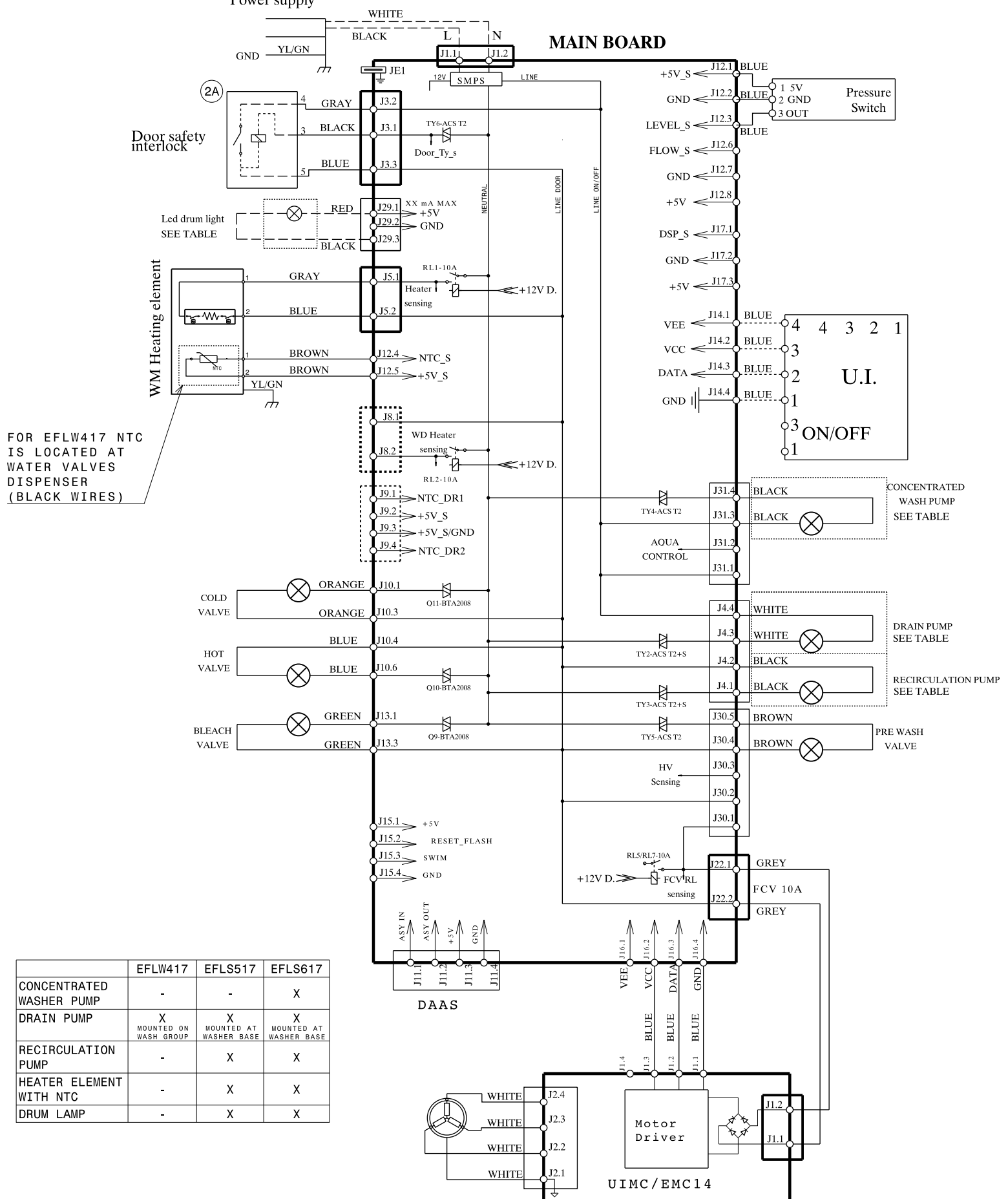

FOR EFLW417 NTC IS LOCATED AT WATER VALVES DISPENSER (BLACK WIRES)

|                          | EFLW417                    | EFLS517                     | EFLS617                     |
|--------------------------|----------------------------|-----------------------------|-----------------------------|
| CONCENTRATED WASHER PUMP | -                          | -                           | X                           |
| DRAIN PUMP               | X<br>MOUNTED ON WASH GROUP | X<br>MOUNTED AT WASHER BASE | X<br>MOUNTED AT WASHER BASE |
| RECIRCULATION PUMP       | -                          | X                           | X                           |
| HEATER ELEMENT WITH NTC  | -                          | X                           | X                           |
| DRUM LAMP                | -                          | X                           | X                           |

**CAUTION**  
**ELECTRICAL SHOCK HAZARD**  
 To avoid electrical shock, disconnect electrical current before servicing.

**ATTENTION**  
**RISQUE DE CHOC ÉLECTRIQUE**  
 Pour éviter tout choc électrique, débranchez le courant électrique avant l'entretien.

**PRECAUCIÓN**  
**PELIGRO DE DESCARGA ELÉCTRICA**  
 Para evitar descargas eléctricas, desconecte la corriente eléctrica antes de dar servicio.