

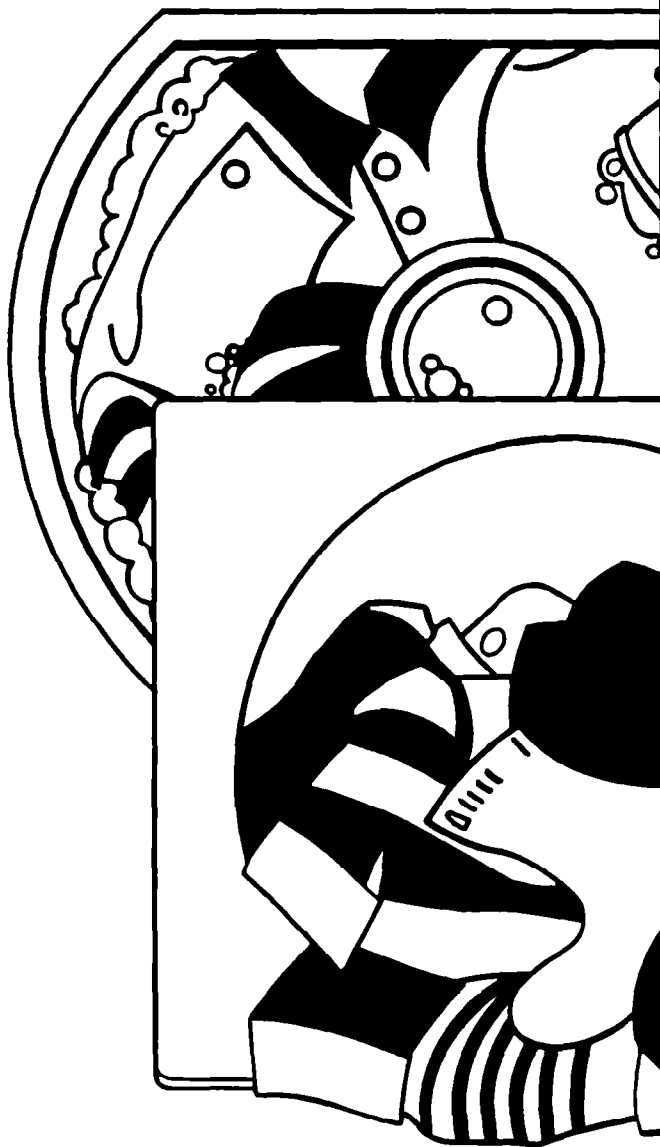

UseAndCare

G U I D E



A Note to You	2
Understanding Safety	3
Getting to Know Your Washer/Dryer	6
Operating Your Washer	7
Operating Your Dryer	12
Caring for Your Washer/Dryer	16
Laundry Tips	20
If You Need Assistance or Service	33
Warranty	36

For U.S.A. only, call the
Consumer Assistance Center
with questions or comments.

1-800-253-1301

LARGE CAPACITY
THIN TWIN® AUTOMATIC WASHER/DRYER

12/94

A Note to You

Thank you for buying a Whirlpool® appliance.

You have purchased a quality, *world-class* home appliance. Years of engineering experience have gone into its manufacturing. To ensure many years of trouble-free operation, we have developed this Use and Care Guide. It is full of valuable information on how to operate and maintain your appliance properly and safely. Please read it carefully. Also, please complete and mail the Ownership Registration Card provided with your appliance. This will help us notify you about any new information on your appliance.

Your safety is important to us.

This guide contains safety statements under warning symbols. Please pay special attention to these symbols and follow any instructions given. Here is a brief explanation of the use of the symbol.

<p>⚠ WARNING</p> <p>This symbol will help alert you to such dangers as personal injury, burns, fire, and electrical shock.</p>

Our Consumer Assistance Center number in the U.S.A., 1-800-253-1301, is toll-free 24 hours a day.

If you have a question concerning your appliance's operation, or if you need service, first see "If You Need Assistance or Service" on page 33. If you need further help, call us. When calling, you will need to know your appliance's complete model number and serial number. You can find this information on the model and serial number label (see diagram on page 6). For your convenience, we have included a handy place below for you to record these numbers, the purchase date from the sales slip, and your dealer's name and telephone number. Keep this book and the sales slip together in a safe place for future reference.

Model Number _____

Dealer Name _____

Serial Number _____

Dealer Phone _____

Purchase Date _____

Understanding Safety

⚠ WARNING

For your safety, the information in this manual must be followed to minimize the risk of fire or explosion or to prevent property damage, personal injury, or loss of life.

-Do not store or use gasoline or other flammable vapors and liquids in the vicinity of this or any other appliance.

-WHAT TO DO IF YOU SMELL GAS:

- Do not try to light any appliance.
- Do not touch any electrical switch; do not use any phone in your building.
- Clear the room, building, or area of all occupants.
- Immediately call your gas supplier from a neighbor's phone.
Follow the gas supplier's instructions.
- If you cannot reach your gas supplier, call the fire department.

Installation and service must be performed by a qualified installer, service agency, or the gas supplier.

IMPORTANT SAFETY INSTRUCTIONS

⚠ WARNING

To reduce the risk of fire, electrical shock, or injury to persons when using your washer/dryer, follow basic precautions, including the following:

- Read all instructions before using your THIN TWIN® washer/dryer.
- Do not machine wash or machine dry items cleaned, washed, soaked in, or spotted with wax, paint, gasoline, oil, dry cleaning solvents, or other flammable fluids. The fumes can create a fire hazard or explosion. Always hand wash and line dry items containing these materials.
- Flammable fluids (dry-cleaning solvents, kerosene, gasoline, etc.) should not be used or stored in or near your washer/dryer. Do not add flammable fluids to your wash water. These substances give off vapors that can create a fire hazard or explosion.
- Do not allow children to operate, play with, or crawl on or inside your washer/dryer. Supervise children closely when your washer/dryer is used near them.
- Before your washer/dryer is removed from service or discarded, remove the lid and door to prevent accidental entrapment.
- After starting a cycle, do not reach into the basket unless the washer Cycle Control Knob is pushed in and all motion stops.
- Do not reach into your dryer if the drum is moving.
- Do not dry rubber, rubber-like, or heat-sensitive materials with heat.
- Do not tamper with the controls.
- If your hot water has not been used recently (usually 2 weeks or longer), hydrogen gases may build up in your water heater and your hot water pipes. **HYDROGEN GAS IS EXPLOSIVE.** To prevent injury or damage, before using your washer/dryer, turn on all hot water faucets and allow water to run for several minutes. This will allow gases to escape. Do not smoke or use any open flame near your faucet while it is open.

Please ...

- Install and level washer/dryer in a well-ventilated room and on a floor that can support the weight.*
- Connect washer/dryer to the correct 3-prong outlet, electrical supply, water supply, and drain.*
- Ground washer/dryer properly.*
- Have only a qualified person install, repair, or replace parts on washer/dryer.
- Protect washer/dryer from the weather and keep it where the temperature is above 45°F (7°C).
- Maintain washer/dryer properly.
- Use only fabric softeners specifically labeled as not being harmful to the dryer.
- Do not allow lint to build up inside the dryer or exhaust system. Cleaning should be done periodically by a qualified person.
- Clean lint screen before or after each load.
- Do not let dust, lint, paper, rags, chemicals, etc. pile up around or under your washer/dryer.

*See the Installation Instructions.

– SAVE THESE INSTRUCTIONS –

Understanding your responsibilities

- Unplug the power supply cord or turn off electrical power before attempting to service your washer/dryer. Shut off gas valve if you have a gas washer/dryer.
- Do not wash or dry items that are soiled with vegetable or cooking oil. These items may contain some oil after laundering. Due to the remaining oil, the fabric may smoke or catch fire by itself.
- Store flammable solvents or fluids away from your washer/dryer.
- Dry cleaning solvents or fluids should never be put directly into your washer/dryer.
- Store detergent, laundry aids, and other materials in a cool, dry place where children cannot reach them (in a locked cabinet if possible).
- Read and follow instructions on packages of detergent and laundry aids, especially warnings and precautions.
- Do not use chlorine bleach and ammonia or acids (such as vinegar or rust remover) in the same wash. Hazardous fumes can form.
- Unplug power supply cord before attempting to service your washer/dryer.
- Do not machine wash or dry fiberglass materials. Small particles can stick to the fabrics in following loads and cause skin irritation.
- Never operate your washer/dryer if:
 - it is not working right (i.e. noisy, too hot).
 - it is damaged.
 - parts are missing.
 - all panels are not in place.
 - the lint screen is loose, damaged, or missing.
- Be sure that your washer/dryer:
 - is properly connected to fuel and exhaust systems (gas dryers must be vented outdoors).*
 - is not installed against draperies or curtains, or on carpet.*
 - is used only for jobs normally expected of a home washer/dryer.
 - is not used by anyone unable to operate it properly.

*See the Installation Instructions.

– SAVE THESE INSTRUCTIONS –

Getting to Know Your Washer/Dryer

The parts and features of your THIN TWIN® washer/dryer are illustrated in this section. Become familiar with all parts and features before using your washer/dryer.

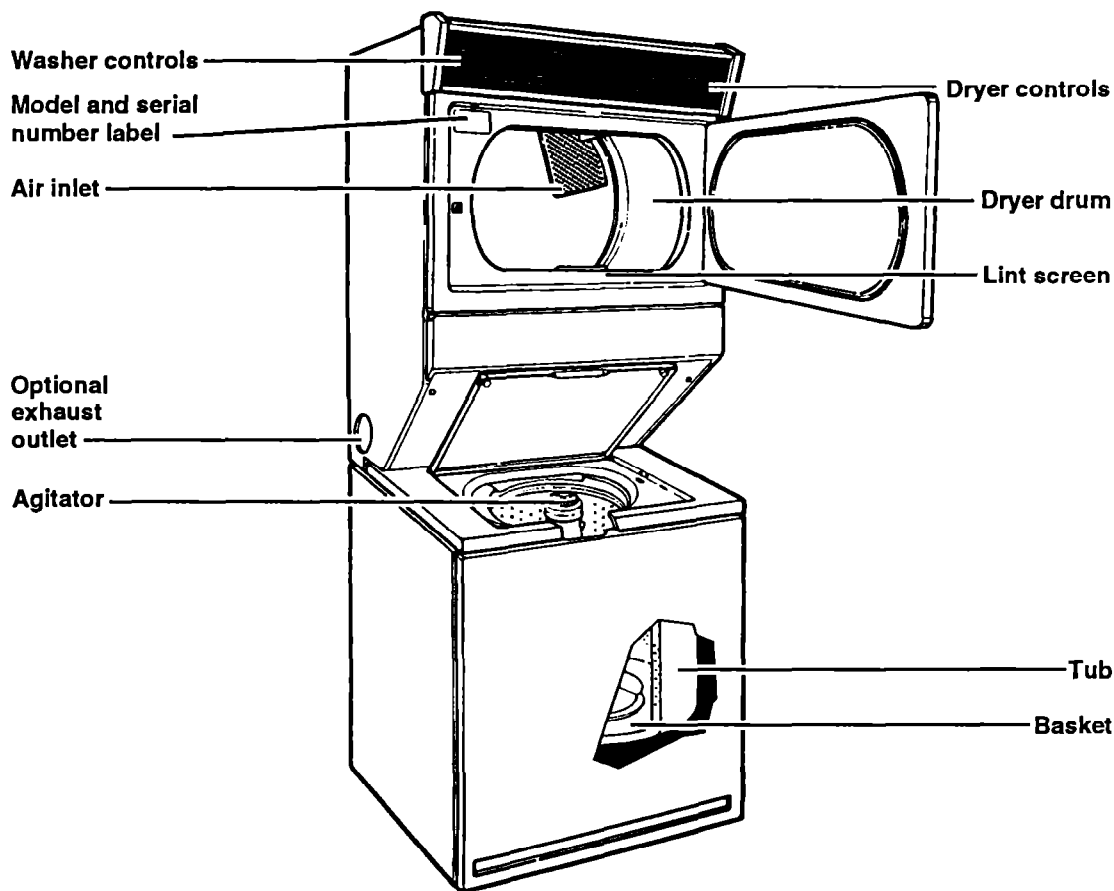

Other features not shown:

Automatic dryness control
MAGIC CLEAN® lint filter

Ordering a fabric softener dispenser

A fabric softener dispenser is available for your washer. Order Fabric Softener Dispenser, Part No. 3350834.

To order, write to:

Whirlpool Corporation
Attention: Customer Service Department
1900 Whirlpool Drive
LaPorte, Indiana, U.S.A. 46350

Operating Your Washer

In This Section		Page	Page
Before starting your washer	7	Using rinse and spin	10
Starting or stopping your washer	7	Using drain and spin	10
Selecting a load size	7	What happens in each cycle	11
Selecting wash-rinse temperatures ...	8	MAGIC CLEAN® lint filter	11
Selecting a cycle and time	8		

Operating your washer properly ensures maximum washing efficiency. This section gives you important information to help you to select a cycle, time, and temperature for your wash load.

Before starting your washer

Add measured detergent. Then place a sorted load in the washer before starting. See page 20 for additional "Before you wash or dry" information.

NOTE: If your washer/dryer has a Consumer Features Guide, remove it and place it in your Use and Care Guide.

Starting or stopping your washer

Starting your washer:

1. Select load size and water temperatures.
2. Push in the Cycle Control Knob and turn it clockwise. Stop when the indicator on the knob's outer ring points to the number in the wash cycle you want. The numbers are minutes of wash time.
3. Pull out the Cycle Control Knob. Refer to page 10 for additional information to help you make selections.

Stopping and restarting your washer:

- To stop the washer at any time, push in the Cycle Control Knob.
- To restart the washer, close the lid (if necessary) and pull out the Cycle Control Knob.

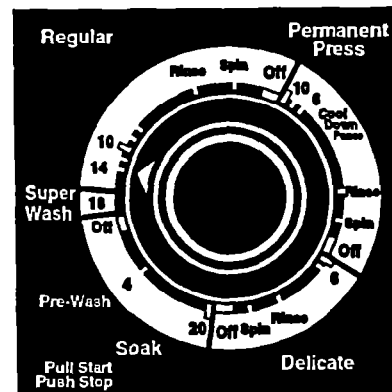

Selecting a load size

Position the Load Size Selector at the setting that corresponds to the size load you want to wash. Select a load size based upon the size of the load and the fabric you are washing. See page 20 for additional loading information.

To change the load size setting after the washer has started to fill, move the Selector to the desired new setting.

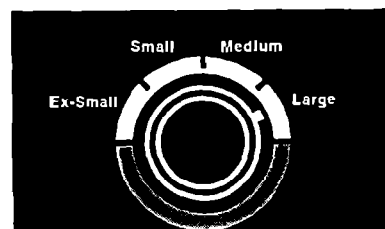

OPERATING YOUR WASHER

Load size tips

- Items should move freely in the washer. Do not overload the machine or select a load size that is too small for the wash load.
- Use a large load size setting for best results with permanent press clothes.
- Reduce wash time when using a small load size setting. Loads with only a few small items need less wash time.

Selecting wash-rinse temperatures

Match the water temperature to the type of fabric and soils being washed. The top temperature is the wash water and the bottom temperature is the rinse water.

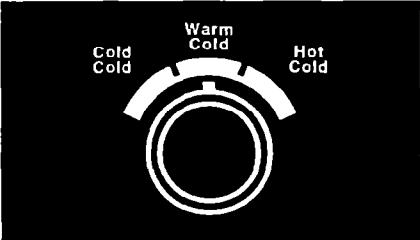

Water temperature tips

- Use warm wash water with the Permanent Press and Delicate cycles.
- Always use cold rinse water for permanent press fabrics.
- For heavily soiled permanent press or knit clothes, prewash or presoak before washing in warm water.

See the "Water usage guide" on page 25 for more information.

Selecting a cycle and time

You will find information you need to help you make correct cycle selections in this section.

- Pages 9-10: Use the information on these pages to guide you when selecting a wash cycle and time.
- Page 11: Use this page to help you understand what happens during a wash cycle.

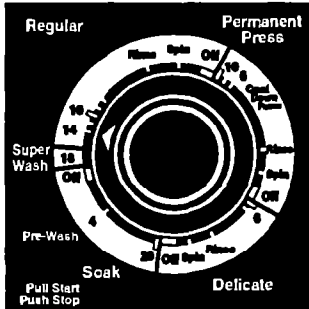

OPERATING YOUR WASHER

Regular cycle

The Regular cycle features the Gentle Wash system and high spin speeds to shorten drying time.

- Use 14 minutes of wash time to clean sturdily-constructed cotton and linen fabrics that are heavily soiled loads.
- Use 10 minutes of wash time to clean cotton and linen fabrics that are lightly to moderately soiled.

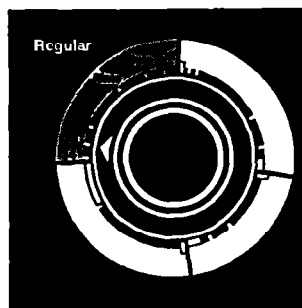

Regular cycle

Permanent Press cycle

The Permanent Press cycle features the Gentle Wash system, a cool-down rinse, and low spin speeds to reduce wrinkling.

- Use 10 minutes of wash time to clean permanent press and some synthetic fabrics that are moderately soiled.
- Use 6 minutes of wash time to clean permanent press and some synthetics that are lightly soiled.

NOTE: The washer pauses briefly during the wash cycle. This is normal for washer operation.

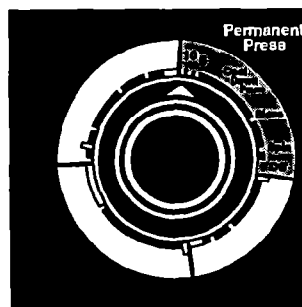

Permanent Press cycle

Delicate cycle

The Delicate cycle features a reduced agitation speed for gentle soil removal. Low spin speeds reduce wrinkling.

- Use 8 minutes of wash time to clean delicate items and washable knits that are lightly to moderately soiled.

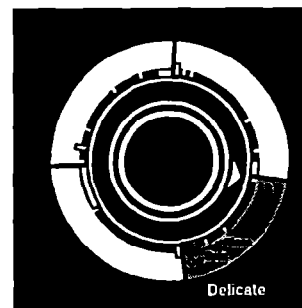

Delicate cycle

Soak cycle

The Soak cycle features brief periods of agitation and soak time to help remove heavy soils and stains that need pretreatment.

- Use warm water when soaking laundry. (Hot water can set stains.) See pages 22-24 for stain removal information.
- Use the amount of detergent or presoak additive recommended by manufacturer.
- After the Soak cycle ends, add detergent and set a new wash cycle.

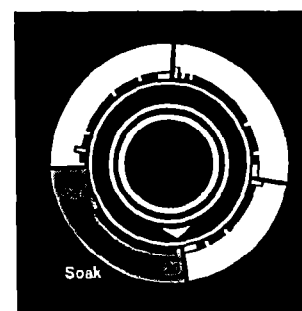

Soak cycle

OPERATING YOUR WASHER

Pre-Wash cycle

The Pre-Wash cycle features a brief period of high speed agitation to help remove heavy soils and stains that need pretreatment.

- Use warm water for prewashing stained laundry. (Hot water can set stains.) See pages 22-24 for stain removal information.
- After the Pre-Wash cycle ends, add detergent and set a new wash cycle.

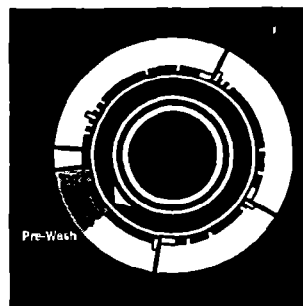

Pre-Wash cycle

Super Wash cycle

Super Wash automatically prewashes the laundry and advances into the Regular wash cycle. (The washer does not need to be reset after the Super Wash cycle.) Use this cycle when washing heavily soiled loads that need maximum soil removal.

- For proper cleaning, use double the amount of detergent recommended for a wash cycle.

NOTE: The machine pauses during Super Wash. This is normal for washer operation.

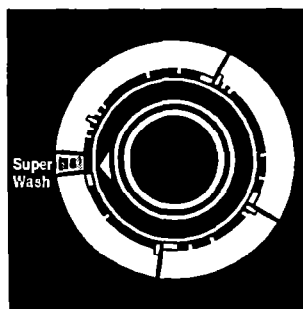

Super Wash cycle

Using rinse and spin

When using extra detergent for heavily soiled clothes, or washing special-care items, you may want an extra rinse and spin.

1. Push Cycle Control Knob in and turn clockwise to RINSE, as illustrated.
2. Pull Cycle Control Knob out. The washer fills to selected load size, agitates, drains, and spins.

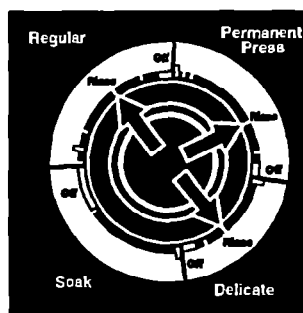

Using drain and spin

A drain and spin may help shorten drying times for some heavy fabrics or special-care items by removing excess water.

1. Push Cycle Control Knob in and turn clockwise to SPIN, as illustrated.
2. Pull Cycle Control Knob out. The washer drains, and then spins.

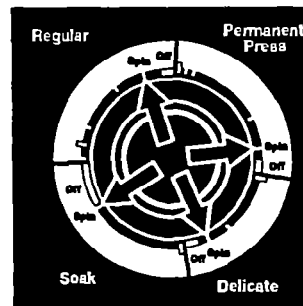

What happens in each cycle

When the Cycle Control Knob is set to a number and pulled out, the washer fills (to the selected load size) before agitation and timing start. The washer will begin agitating immediately after filling; agitation can occur with the washer lid up or down. After agitation starts, the Cycle Control Knob turns clockwise until it points to OFF and the cycle ends.

The washer pauses briefly throughout each cycle. These pauses are normal for washer operation.

NOTE: A Gentle Wash system helps protect your fabrics by reducing wash agitation speed during the last few minutes of wash agitation in the Regular and Permanent Press cycles.

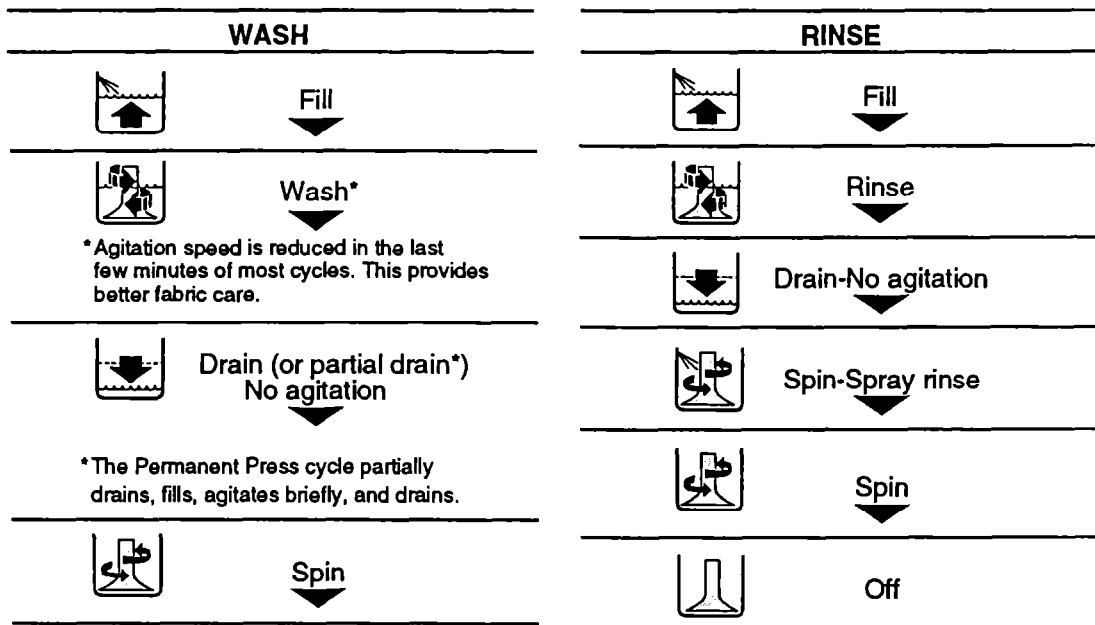

MAGIC CLEAN® lint filter

The lint filter at the bottom of the washer basket cleans itself. During agitation, wash and rinse water pass over the filter, separating the lint from the water. The lint is then spun away from the filter and out of the system during the spin part of the cycle.

If your washer drains into a tub, remove any lint collected in the tub or strainer.

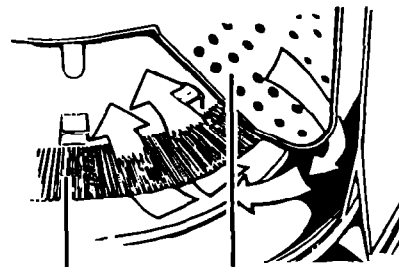

MAGIC CLEAN lint filter **Basket interior**

Operating Your Dryer

In This Section		Page	Page
Before starting your dryer	12	Restarting your dryer	12
Starting your dryer	12	Understanding your cycles	13
Stopping your dryer	12	Selecting the right cycle and setting	15

The information in this section helps you learn to use your dryer efficiently and safely. Refer to "Laundry Tips" on page 20 for additional control setting, sorting, and loading information.

Before starting your dryer

Wipe the dryer drum with a damp cloth before using to remove dust from storing and shipping.

Starting your dryer

1. Load clothes into the dryer and close the door.
2. Turn the Cycle Control Knob either way to the desired setting.
3. Push the Start Button.

NOTE: Your dryer stops automatically when a cycle ends.

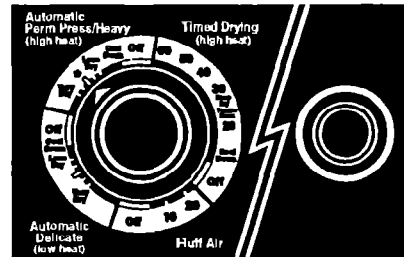

Stopping your dryer

You can stop your dryer any time during a cycle. Open the dryer door or turn the Cycle Control Knob to OFF.

NOTE: The Cycle Control Knob should point to an OFF area when the dryer is not in use. If you want to stop the dryer before the cycle is finished, turn the Cycle Control Knob to an OFF area.

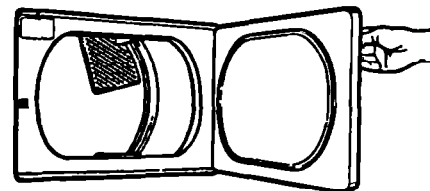

Restarting your dryer

1. Close the door.
2. Select a new cycle and temperature (if necessary).
3. Push the Start Button.



Push to start

Understanding your cycles

See the chart below for descriptions of the cycles that are on your dryer. See page 15 for help in selecting the right cycle.

NOTES:

- Use the Energy Preferred Automatic Setting (*) to dry most loads.
- Shaded areas in the illustrations show cycle locations.
- The last few minutes of all cycles are without heat to make the load easier to handle.
- To help reduce wrinkling, remove the load from the dryer as soon as tumbling stops. This is especially important for permanent press, knits, and synthetic fabrics.

Automatic cycle

Use an automatic cycle to dry most loads.

- The automatic cycle shuts off when your load reaches the selected dryness.
- The Cycle Control Knob will not move until the load is almost dry. After the cool-down, the Cycle Control Knob automatically moves to an OFF area and tumbling stops.

Dry most loads using the Energy Preferred Automatic Setting (*).

- If the load is drier than you like, select a setting closer to LESS DRY the next time you dry a similar load.
- If the load is not as dry as you like, complete drying using a Timed cycle. Select a setting closer to VERY DRY the next time you dry a similar load.

NOTE: Your dryer has high heat and low heat automatic cycles. Select the cycle to match your load.

Timed cycle(s)

Use your Timed cycle to complete drying if some items are damp after automatic drying. This cycle is also useful for small loads or large bulky items.

- For a damp dry, turn the Cycle Control Knob to 30 minutes or less.

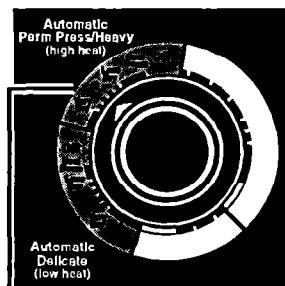

Energy preferred automatic setting

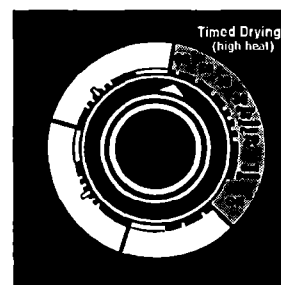
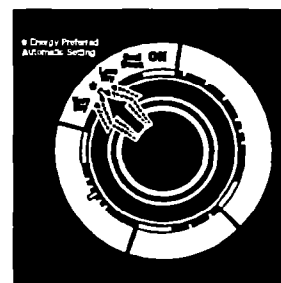

continued on next page

OPERATING YOUR DRYER

Fluff Air cycle (no heat)

The Air cycle is unheated. Use this cycle to fluff or air dry bedding, plastic tablecloths, foam pillows, sneakers, etc. See Warning on page 15.

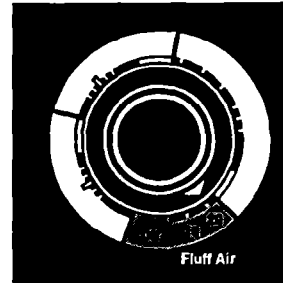

Using the Damp Dry cycle

Use this cycle to dry items to damp level or to dry damp items that do not require an entire drying cycle. Two examples are heavy cottons, such as jeans, which you do not want to become stiff, or cotton clothes which are easier to press when damp.

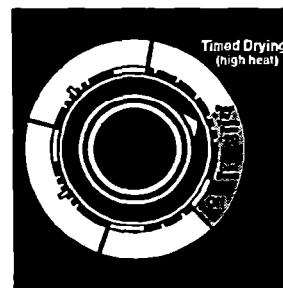

Using the TUMBLE PRESS® cycle

The TUMBLE PRESS cycle removes wrinkles from clothes that have been packed in a suitcase, or from items not removed from the dryer at the end of a cycle. Put only a few items in your dryer for best results when using this cycle. As soon as the dryer stops, fold or put the items on hangers.

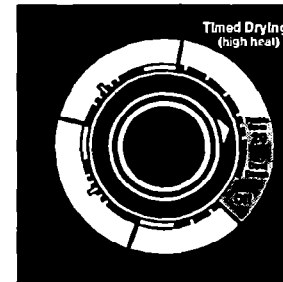

Selecting the right cycle and setting

Use the chart below to guide you when making drying selections.

- Use a Timed cycle to complete drying if some items are damp after automatic drying.
- Do not overdry. Overdrying can cause shrinkage, static cling, and damage to some fabrics.

⚠ WARNING

Fire Hazard

Do not dry heat-sensitive fabrics, plastic, rubber, or some stuffed items with heat. Use the Fluff Air cycle, or line dry.

Failure to do so could result in fire or damaged items.

TYPE OF LOAD	AUTOMATIC		TIMED High (minutes)	AIR (minutes)
	High	Low		
COTTONS AND LINENS Extra Heavy – Bedspreads, mattress pads, quilts Heavyweight – Towels, jeans, corduroys, work clothes Mediumweight – Sheets, cotton underwear, diapers Lightweight – Batistes, organdies, lingerie	✓ ✓ ✓	✓	20	
PERMANENT PRESS, SYNTHETICS AND BLENDS Heavyweight – Work clothes, jackets, raincoats Mediumweight – Shirts, play clothes, sheets, slacks Lightweight – Lingerie, blouses, dresses	✓ ✓	✓	20	
KNITS Heavyweight – Cottons, rayons, blends, T-shirts, slacks, shirts Mediumweight – Synthetics (polyester, acrylic, etc.), dress slacks, skirts, sweaters Lightweight – Synthetics (polyester, acrylic, etc.) and blends, lingerie, blouses, dresses	✓ ✓	✓	20	
DELICATE FABRICS Sheer curtains (2 or 3 panels), gauze, lace, etc.				20-30
RUBBER, PLASTIC, HEAT-SENSITIVE FABRICS Foam Rubber – Pillows, bras, stuffed toys Plastic – Shower curtains, tablecloths Rubber-backed rugs Olefin, Polypropylene, Sheer nylon				20-30 20-30 40-50 10-20

Caring for Your Washer/Dryer

In This Section		Page	Page
Maintenance-every load	16	Tips for caring for your washer/dryer	19
Maintenance-as needed	16	Care during periods of non-use	19

Dryers require regular maintenance. Follow the suggestions below to maintain your dryer properly.

Maintenance-every load

Cleaning the lint screen

The lint screen is located at the front of the dryer door opening. **Clean it before each load.** A screen blocked by lint can increase drying time.

1. Open the door and pull the lint screen straight up.
2. Roll lint off the screen with your fingers. Do not rinse or wash the screen to remove lint. Wet lint is hard to remove.
3. Push the screen firmly back into place and close the door.

IMPORTANT:

- Do not run the dryer with the lint screen loose, damaged, blocked, or missing. Doing so can cause overheating and damage to both the dryer and fabrics.

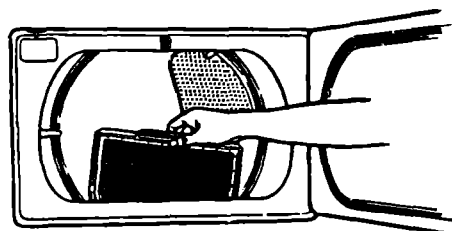

Maintenance-as needed

Use the following suggestions about cleaning and lint removal to maintain your washer/dryer and keep it operating efficiently.

Cleaning the lint screen area

Periodically remove the dryer lint screen and vacuum the opening. Use the long, thin attachment (crevice tool) on your vacuum cleaner.

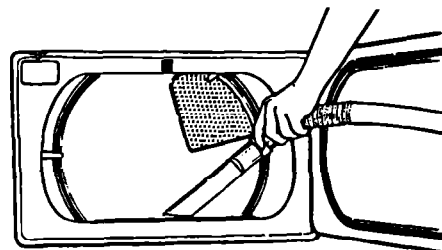

Cleaning a clogged lint screen

Laundry detergents and fabric softeners can cause a residue buildup on the lint screen. A clogged lint screen can extend drying times. Clean the lint screen every six months, or more frequently, if it becomes clogged due to a residue buildup. Use the following method:

1. Wet both sides of lint screen with hot water.
2. Wet a nylon brush with hot water and liquid detergent.
3. Scrub lint screen with the brush until all residue buildup is removed.
4. Rinse with hot water.
5. **Thoroughly** dry lint screen with a clean towel and replace in dryer.

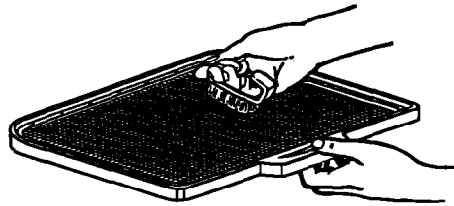

Cleaning the washer/dryer interior

Washer:

- If the washer interior needs cleaning, put 1 cup (250 mL) of chlorine bleach and 2 cups (500 mL) of detergent in the washer. Run through a complete cycle using hot water.

Dryer:

⚠ WARNING

Electrical Shock, Personal Injury, and Fire and Explosion Hazard

- Turn off the electrical power before cleaning the interior.
- Make sure the dryer is cool.
- Use nonflammable cleaner.

Failure to do so could result in electrical shock or injury, fire, or explosion.

Garments which contain unstable dyes, such as denim blue jeans or brightly colored cotton items, may discolor the dryer interior. To remove stains from the dryer drum:

1. Make a paste with laundry detergent and very warm water.
2. Apply paste to a soft cloth and scrub area until all excess dye is removed.
3. Wipe thoroughly with a damp cloth.
4. Tumble a load of rags to dry.

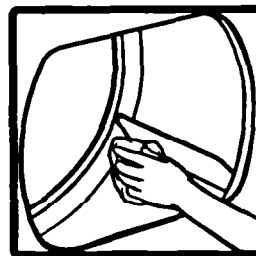

CARING FOR YOUR WASHER/DRYER

Removing accumulated lint from the dryer

Lint can gather inside the dryer and be fuel for a fire. It is recommended that lint be removed every 2 to 3 years, or more often, depending on dryer usage. Cleaning should be done by a qualified person. If you have any questions, please call our Consumer Assistance Center at 1-800-253-1301.

⚠ WARNING

Electrical Shock, Personal Injury, and Product Damage Hazard

- Unplug the power supply cord or turn off the electrical power before removing dryer panels.
- Make sure the dryer is cool.
- Dryer parts can have sharp edges. Use care when handling.
- More than one person is required to lift, tilt, or move machine because of its weight and size.
- Truck only from rear.

Failure to follow the above instructions could result in electrical shock, personal injury, or product damage.

1. Unplug the power supply cord or turn off the electrical power.
2. Remove back panel. See Installation Instructions.
3. Remove lint from shaded area in illustration with a soft brush or vacuum cleaner. Avoid damaging wires, thermostats, funnel (gas), or ignitor (gas).
4. Replace panel; reconnect and level dryer again, if necessary.

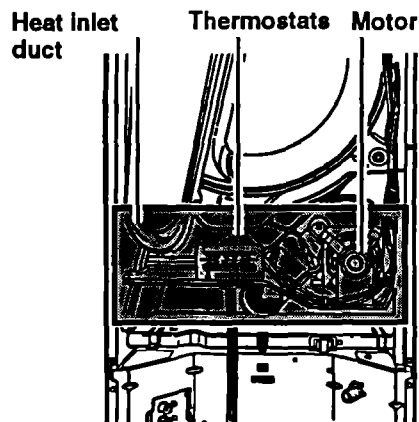

Electric dryer with back panel removed

Tips for caring for your washer/dryer

- Wipe up detergent, bleach, and other spills with a soft, damp cloth or sponge as they occur.
- Remove hard water deposits using only cleaners labeled as washer safe.
- After tinting or dyeing, put chlorine bleach and detergent in the washer. Run through a complete cycle using hot water to remove excess dye or tint. If staining occurs on following loads, repeat the process.
- Sharp or metal objects can damage your washer/dryer. Check pockets for pins, clips, money, bolts, nuts, etc. Do not lay these objects on your washer after emptying pockets.

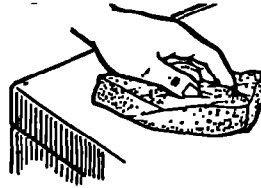

NOTE: Operate your washer/dryer only when you are at home.

Care during periods of non-use

Winter storage or moving care

Install and store your washer/dryer where it will not freeze. Because some water stays in the washer, freezing can damage it. If your washer/dryer is stored or moved during freezing weather, winterize it.

1. Shut off both water faucets. Disconnect the drain water inlet hoses.
2. Put 1 quart (1 L) of R.V.-type antifreeze in the washer basket.
3. Run washer on a drain and spin setting for about 30 seconds (see page 10) to mix antifreeze and water.
4. Unplug power supply cord.

To use the washer again:

1. Flush water pipes and hoses.
2. Reconnect water inlet hoses.
3. Turn on both water faucets.
4. Reconnect power supply cord.
5. Run the washer through a complete cycle with $\frac{1}{2}$ cup (125 mL) of detergent to clean out antifreeze.

Non-use/vacation care

1. Unplug power supply cord or turn off electrical power.
2. Clean lint screen and lint filter.
3. Turn off water supply leading to your washer/dryer. This will help avoid accidental flooding while you are away (for example, due to a water pressure surge).

Laundry Tips

In This Section		Page	Page
Before you wash or dry	20	Saving energy	28
Removing stains	22	Drying special-care items	29
Water usage guide	25	Solving laundering problems	32
Washing special-care items	26	Using laundry aids	34

This section reviews proper laundering techniques, gives you additional laundering information, and discusses causes or solutions to common laundering problems.

Before you wash or dry

Before using your washer/dryer, see pages 3-5 for Important Safety Information.

- Close zippers, snaps, and hooks to avoid snagging other items. Remove pins, buckles, and other hard objects to avoid scratching the washer interior or the dryer drum. Remove unwashable trim and ornaments or heat-sensitive trim that can be damaged by drying.



- Stained or wet garments should be washed promptly for best results.
- Check garments to make sure all spots and stains were removed during the wash. See pages 22-24 for pretreatment and stain removal information. If stains were not removed, do not tumble dry. Heat may permanently set stain. Soiled items can also leave stains on the dryer drum. These stains can be picked up by other items in the load.
- Turn down cuffs and brush away lint and dirt.
- Turn synthetics inside out to avoid pilling.
- Mend tears, loose hems, and seams.
- Sharp or metal objects can damage your



- washer. Check pockets for pins, clips, money, bolts, nuts, etc. and turn pockets inside out. Do not lay these objects on your washer after emptying pockets.
- Turn lint takers and dark items inside out to help prevent lint pickup.
- Tie strings and sashes so they will not tangle.
- Place small items such as baby socks or hankies in a mesh bag for easier removal.
- Articles to be ironed should be removed from the dryer while still damp.

Sorting

- Items properly sorted for washing are usually properly sorted for drying. Separate heavily soiled items from lightly soiled ones even if they would normally be washed together. Separate lint givers (towels, chenille) from lint takers (corduroy, synthetics, permanent press). When possible, turn lint takers inside out.
- Separate heavy fabrics (denim, towels) from light fabrics (synthetics, permanent press).
- Separate dark from light colors; colorfast from noncolorfast.



Load sizes

- Drop items into washer loosely. Fill to the top of the basket. Do not pack or wrap items around agitator. Items should move easily through wash water for best cleaning and wrinkle-free results. Watch for rollover. Items should sink and reappear later.
- To reduce wrinkling, permanent press and synthetic knits should have more room to move in the water than heavy items (towels, jeans).
- Do not overload the washer/dryer. Overcrowding causes poor cleaning, uneven drying and wrinkling, and can cause items to wear out faster (because of pilling).



LAUNDRY TIPS

- Mix large and small items in each load.



Load evenly to maintain washer balance. An off-balance load can make the machine vibrate during spin.

- Load the dryer by the amount of space items take up, not by their weight.
- Reduce wrinkling of permanent press and synthetics by drying smaller loads and removing items from the dryer as soon as tumbling stops.

- For better tumbling action when drying only a few small items, add one or two lint-free towels. This also prevents small, lightweight items from blocking airflow.
- You may need to rearrange large items (sheets, blankets, tablecloths) during a drying cycle to reduce balling or rolling up.

Washer loading suggestions

For these suggested full-sized loads, use the highest water level setting.

LARGE CAPACITY WASHERS			
Heavy Work Clothes 2 pair pants 3 shirts 3 pair jeans 1 coverall	Towels 8 bath towels 8 hand towels 10 wash cloths 1 bathmat	Permanent Press 1 double sheet 1 tablecloth 1 dress 1 blouse 2 slacks 3 shirts 2 pillowcases	Mixed Load 2 double or 1 king size sheet 4 pillowcases 6 T-shirts 6 pair shorts 2 shirts 2 blouses 6 handkerchiefs
Knits 2 slacks 2 blouses 4 shirts 4 tops 2 dresses	Delicates 2 camisoles 4 slips 4 panties 2 bras 2 nighties		

Removing stains

Stained, heavily soiled, or greasy items may need to be prewashed or soaked for best results. Soaking helps remove protein-type stains like blood, milk, or grass. Prewashing helps loosen soil before washing.

Prewashing or soaking

Use warm water for soaking or prewashing stained laundry. Hot water can set stains.

Stain removal rules

- Most stains are easier to remove when they are fresh. Old or set stains may not come out. Follow package directions for pretreatment products.
- Before treating any stain, find out ...
 1. What kind of stain it is.
 2. What kind of fabric it is and if it is colorfast. (Check label.)
 3. How old the stain is. (Washing and drying can set some stains.)

- Start with cold or warm water. Hot water can set some stains.
- When bleach is recommended, use a bleach that is safe for the fabric. Dilute chlorine bleach.
- Test stain removers on an inside seam or hidden corner of the item to see if the color is removed.
- Put the stained area face down on a paper towel or white cloth. Apply the stain remover to the back of the stain. This can force the stain off the fabric instead of through it.
- Meat tenderizer or enzyme presoaks help break down some protein stains so they are easier to remove.

Stain removal guide

STAIN	TO REMOVE
Alcoholic beverage	These stains turn brown with age, so treat immediately. Sponge or soak fresh stains with cold water. Wash. If stain remains, soak 15 minutes in a solution of lukewarm water, liquid detergent, and a few drops of white vinegar. Rinse. Wash.
Blood	Rinse immediately or soak in cold water with enzyme presoak for 30 minutes or longer. Rinse. Rub detergent into any remaining stains. Rinse. If stain remains, put a few drops of 3% hydrogen peroxide on stain for 3-5 minutes. Rinse thoroughly. Wash.
Chewing gum	Use ice to make gum hard. Scrape off what you can. Sponge with a nonflammable fabric cleaner. Let dry. Wash.
Chocolate or coffee	Sponge immediately with a nonflammable fabric cleaner or apply a prewash soil and stain remover. Rinse. Wash. If stain remains, apply a liquid detergent to stain or soak in warm water with an enzyme presoak. Rewash.
Crayon and candle wax	Scrape off excess with a dull knife. Place fabric between two blotters or facial tissue. Press with warm iron. Remove color stain with nonflammable fabric cleaner. Hand wash until stain is gone. If full load is crayon stained, take to cleaners or coin-operated dry cleaning machine.
Cream, milk, or ice cream	Sponge with a nonflammable fabric cleaner, or a prewash soil and stain remover. Rinse. Wash. Repeat if necessary. If stain remains, apply a few drops of liquid detergent and a few drops of ammonia. Blot dry and rinse. If stain remains, soak in an enzyme presoak. Wash.

LAUNDRY TIPS

STAIN	TO REMOVE
Deodorants and anti-perspirants	<p>Light stain: Treat with liquid detergent or your regular laundry detergent. Wash in hottest water safe for fabric.</p> <p>Heavy stain: Place face down on towel and treat with a paste of ammonia and all-fabric bleach. Let stand for 30 minutes. Wash in hottest water safe for fabric.</p>
Fat, grease, or oil	<p>Items soiled with vegetable or cooking oil should not be washed or dried. See Vegetable/Cooking Oil Warning on page 5. For other types of greasy stains, use one of the methods below:</p> <ul style="list-style-type: none"> • Use pretreatment stain remover. Follow label directions. Wash in hottest water safe for fabric. • Use talcum powder to absorb as much grease as possible. Sponge with a nonflammable fabric cleaner. Rinse. Wash. • Treat with liquid detergent or rub a detergent paste on the stain. Wash using hottest water safe for fabric.
Fruit stains	<p>Fresh stains: Soak immediately in cool water. Wash. If stain remains, cover area with a paste made of all-fabric bleach, a few drops of hot water, and a few drops of ammonia. Wait 15 to 30 minutes. Wash.</p> <p>Old stains: Sponge with white vinegar. Rinse. Repeat procedure for fresh stains.</p>
Grass or green vegetables	<p>Soak in warm or cold water with an enzyme presoak for at least 30 minutes, or sponge with denatured alcohol. Wash in water temperature and bleach safe for the fabric. For colored fabrics, check colorfastness before applying alcohol. For acetate, sponge with a nonflammable fabric cleaner. If stain remains, bleach with 3% hydrogen peroxide. Rinse. Rewash.</p>
Ink or ballpoint pen ink	<p>Spray stain with an aerosol hair spray or rubbing alcohol. Sponge stain continuously until all bleeding stops. Let dry. Repeat if necessary. Wash. If stain remains, bleach if safe for fabric. (India and other indelible inks are almost impossible to remove completely.)</p>
Iron or rust	<p>Colored or noncolorfast items: Apply lemon juice and salt. Place in the sun to dry. Rinse thoroughly. Repeat if necessary.</p> <p>White or colorfast items: Try a rust remover. Test first on inside seam or hem. Some rust removers are not washer safe. Follow package directions.</p>
Ketchup or tomato products	<p>Sponge immediately with a nonflammable fabric cleaner or apply a prewash soil and stain remover. Rinse. Wash. If stain remains, apply a liquid detergent to stain or soak in warm water with an enzyme presoak. Rewash.</p>
Lipstick	<p>Apply nonflammable fabric cleaner or prewash soil and stain remover. Blot with absorbent material. Repeat if necessary. Rinse. If stain still remains, rub with liquid detergent. Wash.</p>
Meat juice, egg	<p>Scrape off excess with a dull knife. Soak in cold or warm water with enzyme presoak at least 30 minutes, or treat stains with a nonflammable fabric cleaner. Wash.</p>

continued on next page

LAUNDRY TIPS

STAIN	TO REMOVE
Mildew	Wash in hottest water safe for fabric. If stain remains, soak in warm water and an all-fabric bleach for 15 to 30 minutes. Rewash. (Old mildew stains are almost impossible to remove. Mildew fungus destroys or weakens fabrics.) An alternative to bleach is to treat with salt and lemon juice and dry in direct sunlight. Rinse and rewash. Mildew may form if wet or damp laundry remains in your washer for extended periods of time. To prevent mildew, promptly dry laundry after washing.
Mustard	Treat immediately. Scrape off excess mustard. Sponge with a nonflammable fabric cleaner or a prewash soil and stain remover. Rinse. Work liquid detergent and a few drops of vinegar into stain. Rinse. If stain remains, apply 3% hydrogen peroxide. Rinse and wash.
Paint	Hand wash paint-stained items. Water base: Treat stains while still wet. (These paints cannot be removed after they have dried.) Rinse in warm water to flush out paint. Sponge with a nonflammable fabric cleaner. Rinse. Wash. Oil base: Scrape off fresh paint. Sponge with a nonflammable fabric cleaner or treat stain with recommended thinner. While stain is still wet with solvent, rub liquid detergent into it. Wash with hottest water safe for fabric.
Perspiration	Remove stains before ironing. Perspiration stains may weaken fabric. Wash or sponge stain thoroughly with detergent and warm water. If perspiration has changed the color of the fabric, use one of the following treatments: Fresh stains: Apply ammonia to stain. Rinse. Launder to remove ammonia odor. Old stains: Apply white vinegar to stain. Rinse. Launder to remove vinegar odor.
Scorch	Severe scorch cannot be removed. Wet stain with 3% hydrogen peroxide. Cover with a dry cloth and press with an iron as hot as is safe for fabric. Rinse well. Wash. OR Wet with lemon juice and spread in the sun to dry. Wash.
Soft drinks	Sponge immediately with cold water and alcohol. Heat and detergent may set stain.

Water usage guide

Water temperature

WASH	RINSE	USE FOR	COMMENTS
HOT 130°F (54°C) or above	COLD	<ul style="list-style-type: none"> • Heavy soils • Work clothes • Sturdy whites and colorfast pastels • Diapers 	<ul style="list-style-type: none"> • Gives best cleaning for heavy soils. • Removes oils, perspiration, greasy soils, and stains. • Prevents graying and yellowing.
WARM 90° – 110°F (32° – 44°C)	COLD	<ul style="list-style-type: none"> • Light and moderate soils • Dark or noncolorfast colors • Moderately soiled permanent press • Nylons, polyesters, acrylics, silks, woolens • Knits and delicate fabrics • Prewash, soak 	<ul style="list-style-type: none"> • Safe for most fabric finishes. • Less fading and dye bleeding. • Reduces wrinkling.
COLD 70° – 90°F (21° – 32°C)	COLD	<ul style="list-style-type: none"> • Very lightly soiled items • Moderately soiled items if extra detergent is added • Extra sensitive colors (noncolorfast) • Rinsing, for all fabrics 	<ul style="list-style-type: none"> • Saves hot water. • Less effective cleaning than hot or warm water. • Use longest wash time in cycle selected. • Use liquid detergent, or dissolve powdered detergent in warm water before adding to cold wash water. • Pretreat spots, stains, and heavy or greasy soils.

To check your hot water temperature with a candy or cooking thermometer:

1. Fill a pan with the hottest water available from the faucet that will fill your washer.
2. Place a candy or cooking thermometer in water to check the temperature.

If you do not have a faucet at your wash site, collect water from the faucet closest to your washer.

NOTE: In wash-water temperatures colder than 70°F (21°C):

- Detergents do not dissolve well.
- Soils are difficult to remove.
- Some fabrics will retain wear wrinkles and may have increased pilling.

Water hardness

Many poor washing results can be traced to wash-water hardness. To check your water hardness:

- City water – ask your city water company.
- Well water – call your local water authority.

Ask for the mineral content in grains-per-gallon or parts-per-million. If your water is 9 or more grains-per-gallon or more than 153 parts-per-million:

- Consider installing a water softener.
- Use more detergent.
- Use a packaged water conditioner.
- Do not use soap.

LAUNDRY TIPS

Washing special-care items

Most garments and household textiles have care labels with laundering instructions. Always follow label directions when they are available. General washing instructions for some special washables are included in this section.

<p>Blankets, electric and woolen</p>	<p>Pretreat spots and stains. Select water temperature, cycle, and time according to the type of blanket being washed. Two rinses may be necessary. If manufacturer recommends machine washing:</p> <ol style="list-style-type: none"> 1. Measure blanket before washing. 2. Add mild detergent to washer. Fill and agitate briefly to dissolve detergent. 3. Stop washer. Load blanket evenly around agitator. Soak 10 to 15 minutes. 4. Set Cycle Control Knob to Drain and Spin. Start washer. Spin 1 to 2 minutes. 5. Fill washer for final rinse. Stop washer. Allow to soak. 6. Set Cycle Control Knob to Drain and Spin. Start washer. Allow washer to finish cycle. 7. Lay blanket on flat surface and block by gently stretching to original measurement. Woolens tend to shrink more the first time they are washed. This is normal.
<p>Curtains, drapes, slipcovers</p>	<p>Wash small loads. Crowding will cause wrinkling.</p> <ol style="list-style-type: none"> 1. Shake or vacuum to remove loose dirt. 2. Wash following manufacturer's instructions. <p>NOTES:</p> <ul style="list-style-type: none"> • Sun-damaged curtains and draperies will tear whether hand or machine washed. • Replace slipcovers while still slightly damp. They will dry to fit tightly.
<p>Diapers</p>	<p>When using chlorine bleach for soaking, add detergent to load. Avoid overuse of fabric softeners. Absorbency will be reduced.</p> <ol style="list-style-type: none"> 1. Rinse immediately. Soak in a solution of lukewarm water and a small amount of detergent until you are ready to wash them. You may wish to use bleach or a special soaking product when soaking. 2. Spin excess water from diapers before washing. 3. Wash diapers as you would wash white cottons and linens.
<p>Elastic, spandex</p>	<p>Elastic picks up oil from the body. Oil can damage elastic. Wash often to help reduce the damage. Use warm water and sufficient detergent to remove oils.</p>
<p>Flame-retardant clothing</p>	<p>Items will be clearly labeled as flame-retardant. Follow manufacturer's instructions to retain flame retardant qualities.</p>

Knits	<p>Knits are comfortable to wear because they stretch. However, this means that knits are more likely to be stretched and damaged when washed (especially bulky knits). Knits made of synthetic fabrics such as polyester, nylon, and acrylic tend to keep their original shape more than a knit made of cotton or ramie.</p> <ol style="list-style-type: none"> 1. Close zippers, fasten hooks, and eyes to prevent snagging. 2. Wash small loads to reduce pilling and lint.
Pillows, stuffed toys	<p>Washing feather pillows is not recommended unless they are dryer dried.</p> <ol style="list-style-type: none"> 1. Add detergent then partially fill washer with water; agitate until detergent is dissolved. 2. Place two pillows on opposite sides of the agitator to balance the load. 3. Allow washer to fill completely and continue through the cycle. 4. Stop the washer occasionally to press air from item(s) being washed.
Plastic, rubber items	<p>Treat as delicate items. Wash in warm water. Wash small items in a mesh bag.</p>
Quilts, bedspreads	<p>Do not wash cotton-filled comforters unless they are quilted or stitched; tucked cotton batting tends to slip and become lumpy.</p>
Scatter rugs	<ol style="list-style-type: none"> 1. Shake or vacuum to remove loose dirt. 2. Wash more than one small rug at a time. If you wash only one rug, add bath towels to balance the load. A larger rug should be distributed around the agitator to balance the load.
Snowsuits, jackets, etc.	<ol style="list-style-type: none"> 1. Wash only one or two items at a time. Load evenly around the agitator. 2. Stop the washer occasionally to press air from item(s) being washed. 3. Two rinses may be necessary.

Saving energy

- Use hot water only when washing heavy, greasy soils or whites.
- Use cold rinses.
- Wash full loads.
- Use lower water levels when washing small loads.
- Avoid rewashing. Use enough detergent; pretreat stains or heavy soils; do not overload; use the cycles and wash times recommended for the fabric and soil; sort properly.
- Use your washer/dryer during off-peak hours—usually early morning and late evening. (Ask your power company.)
- Use an Automatic cycle to dry most loads.
- Dry only full loads without overdrying.
- Avoid overloading dryer, adding wet items to a partly dried load, or opening the door unnecessarily.
- Plan your laundry to dry one load after another. A warm dryer shortens drying time.
- Shorten drying times by exhausting dryer properly and cleaning exhaust duct as needed.
 - Keep the lint screen clean.
 - Use your dryer in a room where room air temperature is above 45°F (7°C).
 - Sort loads by fabric weight and type.

LAUNDRY TIPS

Drying special-care items

Most garments and household textiles have care labels with laundering instructions. Always follow label directions when they are available. General drying instructions for some special washables are included in this section.

<p>Air drying (heat sensitive items)</p>	<p>Heat sensitive fabrics, plastic, rubber, or some stuffed items require drying without heat. Use an Air setting or line dry. The Air setting is useful for fluffing bedding and pillows, and dusting draperies and clothing. See Warning on page 15.</p>
<p>Heat-sensitive fabrics</p> <ul style="list-style-type: none"> • Olefin, polypropylene, sheer nylon • Cotton and canvas shoes 	<p>Follow care label directions.</p> <p>If shoes can be machine laundered:</p> <ol style="list-style-type: none"> 1. Place several bath towels in the dryer to act as a buffer, or place shoes on drying rack if your dryer has one. 2. If rubber or foam rubber materials are part of the shoe, use an Air setting. For other materials, see page 15 for cycle, time, or temperature recommendations. 3. Remove shoes from dryer while still damp and allow to air dry.
<p>Pillows, stuffed toys</p> <ul style="list-style-type: none"> • Feather, foam, polyester 	<p>If manufacturer recommends machine drying, dry one pillow at a time and:</p> <ol style="list-style-type: none"> 1. Make sure coverings are securely stitched. 2. Shake and fluff the items by hand several times during the cycle. 3. Make sure pillows are completely dry. Feather pillows take a long time to dry.
<p>Plastic, rubber</p> <ul style="list-style-type: none"> • Shower curtains, tablecloths, baby panties 	<p>Follow care label directions.</p>
<p>Scatter rugs</p>	<p>Follow care label directions.</p>
<p>Blankets and woolens</p> <ul style="list-style-type: none"> • Cotton, rayon, synthetic blankets 	<p>Machine drying knitted woolens is not recommended. Block to shape when wet and allow to air dry. Line dry blankets in shade on a breezy day over two lines. Pin edges together and straighten them. When partly dry, turn the blanket over, repin, and restraighten. When dry, brush nap.</p> <p>Dry as recommended for permanent press fabrics on page 15.</p> <p>If manufacturer recommends machine drying:</p>

<p>Blankets and woolens</p> <ul style="list-style-type: none"> • Electric blankets, electric sheets, woolen blankets, washable woolen garments. 	<ol style="list-style-type: none"> 1. Place one or two dry towels in the dryer and preheat 3-5 minutes on a high setting. This will dry blankets faster and help avoid pilling. 2. Put blanket in dryer with warm towels. Set control for 20 minutes. 3. Check after 10 minutes. Remove when still damp. Overdrying and long tumbling can cause shrinking and pilling. 4. Place blanket on flat surface or over two lines to finish drying. Gently stretch to original size and shape. 5. When completely dry, brush gently to raise nap. Press binding with cool iron if needed.
<p>Curtains, slipcovers</p> <hr/> <ul style="list-style-type: none"> • Draperies, slipcovers • Sheers, some synthetic curtains • Bonded or laminated fabrics 	<p>Remove drapery weights and hooks before laundering.</p> <ol style="list-style-type: none"> 1. Use lowest temperature or an Air setting. 2. Leave room in dryer for load to fluff. 3. Remove from dryer while slightly damp. Do not overdry. <p>For slipcovers, replace slipcovers while still slightly damp. They will dry to fit tightly.</p> <p>Dry only a few minutes.</p> <p>Do not overdry or tumble in high heat. Overdrying loosens the adhesive and causes fabrics to separate.</p>
<p>Diapers, baby clothes</p>	<p>Wash and dry small items in a mesh bag or pillowcase for convenient handling.</p> <ol style="list-style-type: none"> 1. Dry according to fabric and cycle settings listed on page 15. 2. Remove diapers and cotton knit items while still slightly damp. They will feel softer, shrink less, and be easier to fold.
<p>Elastic items</p>	<p>Dry at lowest temperature setting. Remove from dryer while still slightly damp.</p>
<p>Flame-retardant finishes</p>	<p>Some items have been treated with a flame-retardant finish to improve their resistance to burning. Such items are clearly labeled. To retain flame-retardant qualities through continuous use and washing, clean and dry according to the manufacturer's instructions.</p>
<p>Napped items</p> <hr/> <ul style="list-style-type: none"> • Corduroy, velveteen 	<p>Dry separately or with similar colors to avoid lint transfer. Follow care label directions.</p> <ol style="list-style-type: none"> 1. Dry according to fabric and cycle settings shown on page 15. 2. Remove from dryer while there is still a trace of moisture. 3. Smooth, reshape, and air dry before putting away.
<p>Quilted, down-filled items</p>	<p>Follow care label instructions.</p> <ol style="list-style-type: none"> 1. Dry one at a time. 2. Remove from dryer and shake or fluff the item during the drying cycle. 3. Smooth and reshape before putting away.

LAUNDRY TIPS

<p>Snowsuits, jackets</p> <hr/> <ul style="list-style-type: none"> Nylon, polyester-base 	<p>Check label for fiber content, then see page 15 for cycle and temperature recommendations.</p> <p>Follow care label directions.</p> <ol style="list-style-type: none"> 1. Dry garment for about 10 minutes. Remove and turn inside out. Dry for 10 more minutes. 2. Remove from dryer immediately and hang on a nonrusting hanger to finish drying. This will help eliminate wrinkles.
<p>Tinted, dyed, or noncolorfast items</p> <p>Towels</p>	<p>Dry according to fabric, weight, and care label instructions. Wipe the dryer drum carefully to remove any dye or lint that can be transferred to other loads. See "Cleaning the washer/dryer interior" on page 17.</p> <p>Select cycle according to fabric type. Some towels, particularly those made of a blend of synthetic fibers and natural fibers (polyester and cotton blends), may shed more lint than other towels causing your dryer's lint screen to get full faster. Be sure to remove lint from the dryer lint screen before and after drying new towels.</p>
<p>Washable knits</p>	<p>Do not overdry knits. Overdrying can cause shrinking and static cling.</p> <ol style="list-style-type: none"> 1. Select cycle according to fabric and construction. 2. Turn synthetics and blends inside out when drying to avoid pilling. 3. Remove cotton and rayon knits while still slightly damp. Stretch into shape and lay flat to finish drying.

Solving laundering problems

Most laundering problems are easily solved if you understand the cause. Check the following list for problems you may have and possible causes. If you need additional help, check the "If You Need Assistance or Service" section of this book.

PROBLEM	CAUSE
<p>Brown, yellow stains</p>	<ul style="list-style-type: none"> Chlorine staining Iron in water heater or pipes Iron and manganese in water
<p>Dye transfer</p>	<ul style="list-style-type: none"> Improper sorting Load not immediately removed from washer after end of cycle
<p>Gray whites, dingy colors</p>	<ul style="list-style-type: none"> Improper sorting Water temperature too low Not enough detergent Using soap in very hard water (use detergent if you have hard water)
<p>Greasy looking spots</p>	<ul style="list-style-type: none"> Undiluted fabric softener or fabric softener poured directly on load Fabric softener in wash water Not enough detergent Improper use of dryer fabric softener Drying soiled items

LAUNDRY TIPS

PROBLEM	CAUSE
Lint	<ul style="list-style-type: none"> • Improper sorting • Paper or tissue in pockets • Pilling being mistaken for lint • Overloading • Not enough detergent • Clogged lint filter • Clogged dryer lint screen • Static electricity is attracting lint
Load too wet after spin	<ul style="list-style-type: none"> • Cold rinses • Lid is opened before spinning is completed
Shrinking	<ul style="list-style-type: none"> • Fabric type (some knits stretch during manufacturing – laundering returns fabric to original size) • Care label directions not followed • Items overdried
Slow drying	<ul style="list-style-type: none"> • Large amount of moisture in the load • Cold rinse water • Room temperature below 45°F (7°C) • Dryer improperly exhausted • Clogged lint screen • Improper electrical supply
Snags, rips, holes	<ul style="list-style-type: none"> • Items damaged before washing • Misuse of chlorine bleach • Sharp articles not removed from pockets • Overloading • Fasteners not fastened
Static electricity Stiff, rough fabrics (usually cottons)	<ul style="list-style-type: none"> • Load overdried • Fabric softener not used • Synthetics, synthetic blends, permanent press, and knits in load • Using soap in very hard water (use detergent if you have hard water) • Not enough detergent • Line drying
Twisting, tangling	<ul style="list-style-type: none"> • Overloading • Improper loading (do not wrap large items around agitator)
Wrinkling	<ul style="list-style-type: none"> • Overloading • Load not immediately removed from washer after end of cycle • Warm rinse water • Cycle selection is incorrect (based on fabric type)
Yellow areas (from body oils)	<ul style="list-style-type: none"> • Water temperature too low • Not enough detergent

Using laundry aids

Follow package instructions when using laundry aids. (See "Removing Stains" on pages 22-24 for more information.)

Chlorine bleach

1. Let the washer fill and begin agitating the load.
 2. Measure bleach. Never use more than ½ cup (125 mL) for a full load. Dilute measured bleach in 1 quart (1 L) of water.
 3. Add bleach to the wash cycle so it can be removed in the rinse cycle. Pour bleach around agitator, not directly on load.
- Follow directions on care labels. Do not use chlorine bleach on wool, silk, spandex, acetates, or some flame-retardant fabrics.
 - When soaking with chlorine bleach, add detergent to soak water.

NOTE: Undiluted bleach will damage any fabric it touches. The damage appears as rips, holes, tears, or color loss and may not show up until several washings later.

All-fabric bleach

- Powdered or liquid all-fabric bleach may be used on all types of fabrics.

Detergent

- Using too little detergent is a common cause of laundry problems. Follow manufacturer's directions. Measure accurately, especially when using ultra detergents. Package directions are usually based on:
 - moderate water hardness (4-6 grains)
 - lightly soiled items
 - normal wash loads.
- Use more detergent for:
 - hard water –full loads
 - cooler wash water –heavily soiled items.
- Do not judge the amount of detergent to use by the amount of suds in the machine. Low sudsing detergents do not create as many suds as normal sudsing detergents.
- If the recommended amount of normal sudsing detergent creates too many suds or suds are present in the rinse water, try a low sudsing detergent.

Fabric softeners (washer)

- Add diluted fabric softener only in the final rinse.
- Always dilute fabric softeners with ½ to 1 cup (125 to 250 mL) warm water. Undiluted fabric softener can stain fabrics.
- Fabric softeners should not be mixed with other laundry products because greasy stains may form. If stains form, remove by wetting the stain and rubbing with liquid detergent or a bar of soap. Rewash the stained item.
- Too much fabric softener can make some items (diapers and towels) nonabsorbent. If this happens, use less fabric softener or do not use it every time.

Fabric softeners (dryer)

- Put fabric softener sheet on top of the load **before starting the dryer**. Do not add fabric softener sheet after the cycle has started. Instant heat can cause the fabric softener to spot fabrics.
- Some fabric softeners can clog the lint screen and slow drying. Use fabric softeners labeled as dryer safe.

⚠ WARNING

Fire or Explosion Hazard

- Store flammable solvents or liquids away from your washer.
- Dry cleaning solvents or fluids should not be put directly into your washer.
- Items treated with solvents should be rinsed and air dried before washing in your washer.

The fumes from these substances can create a fire hazard or explosion.

Personal Injury Hazard

- Never use chlorine bleach with ammonia or acids. Hazardous fumes can form.
- Keep stain removal products out of the reach of children ... preferably in a locked cabinet.

If You Need Assistance or Service

1. Before calling for assistance ...



Is your water turned on?



Is lint screen clogged with lint?

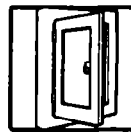

Have you blown a fuse or tripped the circuit breaker?

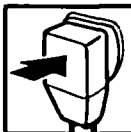

Is the power cord plugged in?

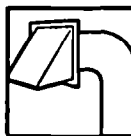

Is exhaust duct or outside exhaust hood clogged with lint?



If you need more help, see the chart on next page.

IF YOU NEED ASSISTANCE OR SERVICE

PROBLEM	CHECK THE FOLLOWING
Washer will not fill	Are the water supply hoses kinked? Is the Cycle Control Knob set and pulled out?
Washer does not spin	Is the lid closed?
Washer stops during a cycle	Washer pauses briefly at different times in each cycle. These pauses are normal.
Washer fills and drains without running	Is the Cycle Control Knob pointing to a number in the cycle?
Washer drains during wash and rinse cycles, or water siphons out	Adjust the drain hose so that it is higher than the water level in the washer. Is the dryer door firmly closed?
Dryer will not run	Is the dryer door firmly closed? Did you firmly push the Start Button? Are the controls set in an ON position?
Dryer will not heat	Is the cycle in the last few minutes? (There is no heat during that time.) If you have a gas dryer, are the valves open on both the dryer and the supply line?
Drying time too long	Is your lint screen clean? (See the "Slow drying" section of the table on page 31 for additional information.) Is your exhaust duct or outside exhaust hood clogged with lint?

IF YOU NEED ASSISTANCE OR SERVICE

2. If you need assistance* ...

In the U.S.A., call Whirlpool Consumer Assistance Center. Dial toll-free from anywhere in the U.S.A.:

1-800-253-1301

and talk with one of our trained consultants. The consultant can instruct you in how to obtain satisfactory operation from your appliance or, if service is necessary, recommend a qualified service company in your area.

If you prefer, write to:

Mr. William Clark
Consumer Assistance Representative
Whirlpool Corporation
2000 North M-63
Benton Harbor, MI 49022-2692

Please include a daytime phone number in your correspondence.

3. If you need service* ...

Whirlpool has a nationwide network of authorized Whirlpool service companies. Whirlpool service technicians are trained to fulfill the product warranty and provide after-warranty service, anywhere in the United States. To locate the authorized Whirlpool service company in your area, call our Consumer Assistance Center telephone number (see Step 2) or look in your telephone directory Yellow Pages under:

• APPLIANCE-HOUSEHOLD-
MAJOR, SERVICE & REPAIR
- See: Whirlpool Appliances or
Authorized Whirlpool Service
(Example: XYZ Service Co.)

• WASHING MACHINES &
DRYERS, SERVICE & REPAIR
- See: Whirlpool Appliances or
Authorized Whirlpool Service
(Example: XYZ Service Co.)

*When asking for help or service:

Please provide a detailed description of the problem, your appliance's complete model and serial numbers, and the purchase date. (See page 2.) This information will help us respond properly to your request.

4. If you need FSP® replacement parts ...

FSP is a registered trademark of Whirlpool Corporation for quality parts. Look for this symbol of quality whenever you need a replacement part for your Whirlpool® appliance. FSP replacement parts will fit right and work right, because they are made to the same exacting specifications used to build every new Whirlpool appliance.

To locate FSP replacement parts in your area, refer to Step 3 above or call the Whirlpool Consumer Assistance Center number in Step 2.

5. If you are not satisfied with how the problem was solved ...

- Contact the Major Appliance Consumer Action Panel (MACAP). MACAP is a group of independent consumer experts that voices consumer views at the highest levels of the major appliance industry.
- Contact MACAP only when the dealer, authorized servicer, and Whirlpool have failed to resolve your problem.
Major Appliance Consumer Action Panel
20 North Wacker Drive
Chicago, IL 60606
- MACAP will in turn inform us of your action.

Gearcase assembly
covered by your warranty

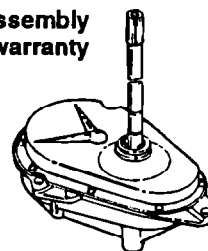

WHIRLPOOL® THIN TWIN® Washer/Dryer Warranty, U.S.A.

LENGTH OF WARRANTY	WHIRLPOOL WILL PAY FOR
FULL ONE-YEAR WARRANTY From Date of Purchase	FSP® replacement parts and repair labor to correct defects in materials or workmanship. Service must be provided by an authorized Whirlpool service company.
LIMITED FIVE-YEAR WARRANTY From Date of Purchase	FSP replacement parts for any part of gearcase assembly if defective in materials or workmanship. The gearcase assembly is shown in the "If You Need Assistance or Service" section of this book.
LIMITED TEN-YEAR WARRANTY From Date of Purchase	FSP replacement parts for any top and lid rust. FSP replacement of outer tub should it crack, or fail to contain water, due to defective materials or workmanship.
WHIRLPOOL WILL NOT PAY FOR	
<p>A. Service calls to:</p> <ol style="list-style-type: none"> 1. Correct the installation of your washer/dryer. 2. Instruct you how to use your washer/dryer. 3. Replace house fuses or correct house wiring or plumbing. 4. Replace light bulbs. <p>B. Repairs when your washer/dryer is used in other than normal, single-family household use.</p> <p>C. Pickup and delivery. Your washer/dryer is designed to be repaired in the home.</p> <p>D. Damage to your washer/dryer caused by accident, misuse, fire, flood, acts of God, or use of products not approved by Whirlpool.</p> <p>E. Any labor costs during the limited warranties.</p> <p>F. Repairs to parts or systems caused by unauthorized modifications made to the appliance.</p>	

6-94

WHIRLPOOL CORPORATION SHALL NOT BE LIABLE FOR INCIDENTAL OR CONSEQUENTIAL DAMAGES. Some states do not allow the exclusion or limitation of incidental or consequential damages, so this limitation or exclusion may not apply to you. This warranty gives you specific legal rights, and you may also have other rights which vary from state to state.

Outside the United States, a different warranty may apply. For details, please contact your authorized Whirlpool distributor or military exchange.

If you need service, first see the "If You Need Assistance or Service" section of this book. After checking "If You Need Assistance or Service," additional help can be found by calling our toll-free Consumer Assistance Center, 1-800-253-1301, from anywhere in the U.S.A.



Printed on recycled paper -
10% post-consumer waste
50% recovered materials



M A N U A L

Instalación, Uso Y Cuidado



Mensaje para el Usuario	3
Seguridad del Aparato	4
Partes y Características	7
Instrucciones de Instalación	8-13
Como Operar la Lavadora	14
Como Operar la Secadora	20
Cuidado del Centro de Lavado	24
Consejos de Lavandería	28
Antes de Solicitar un Servicio	44
Garantía	47

91-800-83-004

(En la República Mexicana)
Para informes y solicitud de servicio
llame a nuestro Centro de Atención
al Cliente

CENTRO DE LAVADO DE GRAN CAPACIDAD

Centro de Lavado de Gran Capacidad



Modelos: LTG 6234

Importador

VITROMATIC COMERCIAL, S.A. DE C.V.
Av. San Nicolás 2121 Nte.
Col. 1o. de Mayo, C.P. 64550
Monterrey, N.L., MEXICO
Tel. (lada 918) 329-22-00 y 329-33-00

Exportador

WHIRLPOOL CORPORATION
Benton Harbor, Mich.
U.S.A.

Especificaciones Técnicas

- Potencia nominal: 1400 W
- Frecuencia de operación: 60 Hz
- Tension de alimentación: 127 V~

Mensaje para el usuario

Agradecemos la compra de un electrodoméstico Whirlpool®.

Porque su vida es cada vez más activa y con mayores ocupaciones, los aparatos Whirlpool son fáciles de usar, ahorran tiempo, y le dan funcionalidad al hogar. Para asegurar que el producto funcione por muchos años sin problemas, hemos diseñado este Manual de Instalación, Uso y Cuidado. Contiene información valiosa acerca de cómo operar y cuidar el aparato correcta y seguramente. Por favor léalo con cuidado.

Por favor anote la siguiente información.

Siempre que llame para solicitar servicio del aparato, necesitará saber el modelo y número de serie completo. Esta información la encuentra en la placa ubicada en el marco de la puerta (ver la sección de partes y características).

Por favor registre la fecha de compra del aparato, así mismo el nombre del distribuidor, domicilio y teléfono.

Modelo _____

Número de serie _____

Fecha de compra _____

Nombre del distribuidor _____

Domicilio del distribuidor _____

Teléfono del distribuidor _____

Guarde este manual y la nota de compra juntos, en un lugar seguro para referencia futura.

Las llamadas al número telefónico de nuestro Centro de Atención al Cliente son gratis.

91-800-83-004
(En la República Mexicana)

Seguridad del Aparato

Su seguridad es importante para nosotros.

Este manual contiene avisos de seguridad con el símbolo de advertencia. Por favor dé una atención especial a estos símbolos y siga todas las instrucciones. Lo siguiente es una breve explicación del uso del símbolo.

⚠ ADVERTENCIA

Este símbolo le llamará la atención sobre ciertos tipos de peligros tales como lesiones personales, quemaduras, incendio y choque eléctrico.

⚠ ADVERTENCIA

Lea la información que contiene este manual para reducir al mínimo el riesgo de incendio, explosión, evitar daños a la propiedad, lesiones personales o pérdida de la vida.

- No almacene ni use gasolina, o cualquier otro vapor o líquido inflamable cerca de la secadora o de cualquier otro aparato electrodoméstico.
- **QUE HACER SI HUELE A GAS:**
 - No intente encender ningún tipo de aparato electrodoméstico.
 - No toque ningún interruptor de electricidad; no use ningún teléfono en su casa o edificio.
 - Desaloje la habitación, casa o edificio.
 - Llame inmediatamente a la compañía de gas del teléfono de un vecino. Siga las instrucciones de la compañía de gas.
 - Si no puede comunicarse con la compañía de gas, llame a los bomberos.

La instalación y el servicio deben llevarse a cabo por un técnico calificado, una agencia de servicio autorizada o la compañía de gas.

INSTRUCCIONES IMPORTANTES DE SEGURIDAD

⚠ ADVERTENCIA

Para reducir el riesgo de incendio, choque eléctrico, o lesiones a personas durante el uso del aparato, siga las precauciones básicas, que a continuación se señalan:

- Lea todas las instrucciones antes de usar el centro de lavado.
- No lave ni seque a máquina prendas o artículos que hayan sido limpiados, lavados, empapados, o manchados con cera, pintura, gasolina, aceite, solvente para limpieza en seco, u otros líquidos inflamables. Los vapores pueden causar peligro de incendio o explosión. Los artículos que contengan estas sustancias se deben lavar a mano y secar en el tendedero.
- No se deben usar ni almacenar dentro, o cerca del aparato líquidos inflamables (solventes de limpieza, queroseno, gasolina, etc.), ni agregar estos líquidos al agua de lavado. Estas sustancias sueltan vapores que pueden causar peligro de incendio o explosión.
- No permita que los niños operen, jueguen o se introduzcan dentro del aparato. Vigile que los niños no se acerquen al aparato cuando esté funcionando.
- Antes de hacer una reparación o cuando el aparato ya no funcione definitivamente retire la puerta y la tapa para evitar que un niño quede atrapado en el interior accidentalmente.
- Después de iniciar un ciclo, no introduzca las manos a la lavadora a menos que la Perilla de Control de Ciclos esté en posición de apagado y el aparato se haya detenido totalmente.
- No introduzca manos ni brazos al tambor cuando esté girando.
- No seque con calor lo siguiente: caucho, materiales parecidos al caucho, o materiales sensibles al calor.
- No intente forzar los controles.
- Si el agua caliente no se ha usado recientemente (2 semanas o más), pueden acumularse gases de hidrógeno en el calentador de agua y en las llaves de agua caliente. **EL GAS HIDROGENO ES EXPLOSIVO.** Para prevenir lesiones o daños, antes de usar la lavadora, abra todas las llaves de agua caliente y permita que el agua salga durante algunos minutos. Esto permitirá que los gases se escapen. No fume ni encienda ninguna llama cerca (de la llave) mientras el agua sale.

Por favor...

- Instale y nivele el aparato en un cuarto bien ventilado y sobre un piso que resista su peso.*
- Conecte el aparato correctamente a un contacto eléctrico, a la alimentación de electricidad y de agua y al desagüe.*
- Conecte el aparato a tierra correctamente.*
- Sólo un técnico calificado debe instalar, reparar o cambiar piezas del aparato.
- Proteja el aparato de la intemperie, instálelo en un lugar donde la temperatura sea mayor a 7°C (45°F).
- Conserve el aparato en buen estado.
- Use suavizantes de telas que especifiquen en sus instrucciones de uso que no dañen la secadora.

– GUARDE ESTAS INSTRUCCIONES –

continúa en la próxima página

SEGURIDAD DEL APARATO

- No permita que la pelusa se acumule dentro de la secadora o del sistema de escape. La limpieza la debe realizar periódicamente un técnico calificado.
- Limpie el filtro de pelusa de la secadora antes y después de cada carga.
- No permita que polvo, pelusa, papel, trapos, químicos, etc., se acumulen alrededor o debajo del aparato.
- Desconecte el cable tomacorriente o el suministro de energía eléctrica antes de proporcionar servicio al aparato. Cierre la válvula de gas si la secadora funciona a gas.
- No lave ni seque artículos que estén sucios con aceite vegetal o de cocina. Estos artículos, después de lavarse pueden retener algún residuo de aceite. A causa de esto, la tela puede humear o incendiarse por sí sola.
- Nunca introduzca solventes o líquidos para la limpieza en seco en el aparato.
- Guarde los detergentes, y demás productos de lavandería en un lugar fresco y seco, lejos del alcance de los niños (en un lugar cerrado si fuera posible).
- Lea y siga las instrucciones de los paquetes de detergentes y demás productos de lavandería, especialmente las advertencias y precauciones.
- No use blanqueadores de cloro y amoníaco o ácidos (como vinagre) en la misma carga de lavado. Se pueden formar vapores peligrosos.
- Desconecte el cable tomacorriente antes de realizar un servicio al aparato.
- No lave ni seque a máquina materiales de fibra de vidrio. Pequeñas partículas se pueden adherir a los tejidos en las cargas siguientes y pueden causar irritación a la piel.
- * Lea las instrucciones de instalación.

– GUARDE ESTAS INSTRUCCIONES –

Es responsabilidad del usuario

- Nunca haga funcionar la secadora si:
 - no está funcionando bien (es decir con ruido o demasiado caliente).
 - está dañada.
 - le faltan piezas.
 - los paneles no están en su lugar.
 - el filtro de pelusa está flojo, dañado o falta.
 - Asegúrese que el aparato:
 - esté conectado correctamente al suministro de combustible y ventilación (las secadoras a gas deben de tener una ventilación hacia el exterior).*
 - no esté instalada cerca de cortinas o sobre una alfombra.*
 - se use solamente para los trabajos normales de un centro de lavado doméstico.
 - no sea usada por ninguna persona que no sepa operarla correctamente.
- * Lea las Instrucciones de Instalación.

– GUARDE ESTAS INSTRUCCIONES –

Partes y Características

Las partes y características del centro de lavado se describen en esta sección. Familiarícese con el aparato antes de usarlo.

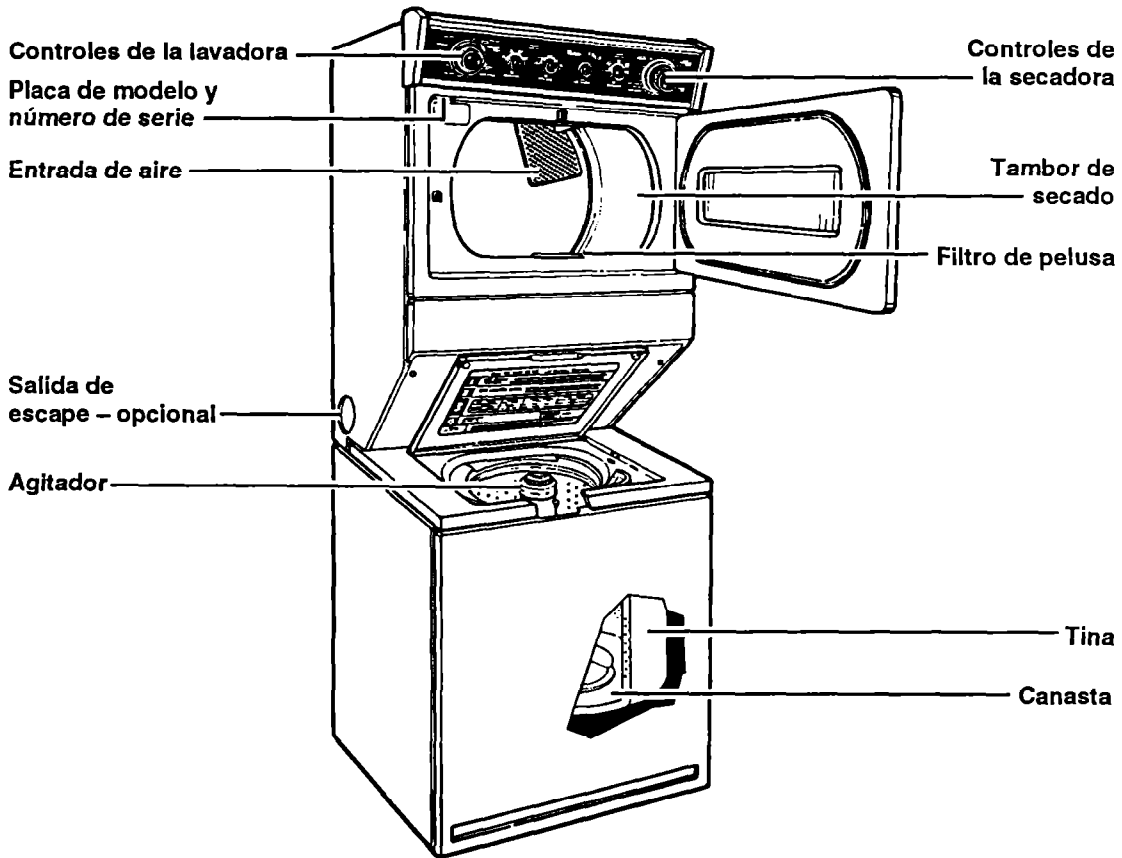

Otras características no ilustradas:

Control automático de secado
 Señal de fin de ciclo
 Filtro de pelusa MAGIC CLEAN

LTG 6234

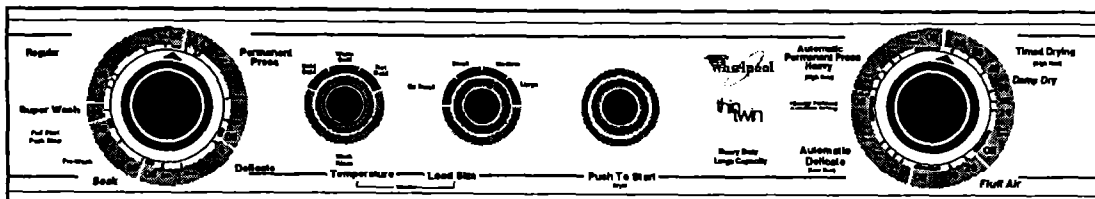

Instrucciones de Instalación

Requisitos eléctricos

⚠ ADVERTENCIA

Peligro de Choque Eléctrico

- Este aparato necesita conexión eléctrica a tierra.
- No lo conecte a tierra a un tubo de conducción de gas.
- No modifique la clavija de contacto del cordón de suministro de energía. Si no se ajusta al tomacorriente, haga que un técnico calificado instale el tomacorriente adecuado.
- No ponga un fusible en el circuito neutro o a tierra.

Un fusible en el circuito neutro o a tierra puede ocasionar un choque eléctrico.

- No use extensión para este aparato.
- Revise con un electricista calificado si el aparato está debidamente conectado a tierra.

No seguir estas instrucciones puede producir lesiones graves o la muerte.

Requisitos eléctricos

⚠ ADVERTENCIA

Peligro de Incendio y a la Salud

- No use tubo flexible no metálico.
 - No use tubos metálicos con menos de 10,16 cm de diámetro.
 - No use chimeneas de escape con seguros magnéticos.
 - Asegúrese de que el sistema de escape no sea más largo de lo especificado. Los sistemas de escape más largos de lo especificado:
 - Acumulan pelusas.
 - Reducen la vida útil de la secadora.
 - Reducen el rendimiento, aumentando el tiempo de secado y la energía utilizada.
- No cumplir las especificaciones podría ocasionar un incendio.
- No instalar el escape hacia una chimenea, conducto de aire frío, espacio en un desván, o cualquier conducto usado para ventilación.

- Limpie el sistema de escape cada dos años.
- No instale el tubo flexible en paredes, cielo raso o pisos en espacios encerrados.

La pelusa acumulada puede ocasionar incendios o daños por la humedad.

- La secadora debe tener el escape al exterior para evitar la exposición a sustancias de la combustión que pueden ser perjudiciales para la salud.

La humedad y la pelusa en el interior pueden ocasionar:

- PELIGRO DE INCENDIO por la pelusa acumulada en la secadora.
- Daños por humedad en muebles, pintura, tapices, alfombras, etc.
- Problemas de limpieza en la casa y posibles problemas de salud.

No seguir estas instrucciones puede ocasionar daños por incendio o lesiones personales.

INSTRUCCIONES DE INSTALACION

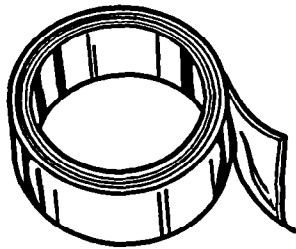

Use cinta de aislar para sellar todas las uniones.

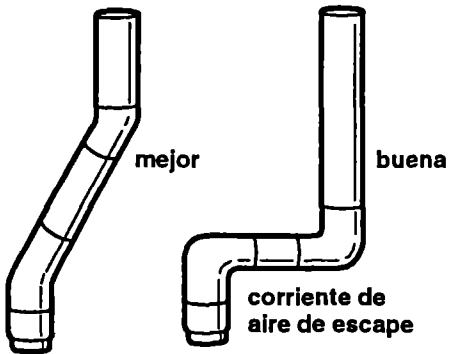

corriente de aire de escape

Se recomienda usar tubo de metal rígido de 10,16 cm. Planifique que la instalación use el menor número de codos y vueltas.

Los conductos flexibles de metal deben estar totalmente extendidos y apoyados cuando la secadora se encuentre en su posición definitiva. **NO RETUERZA NI APLASTE EL CONDUCTO.** El conducto flexible de metal debe estar completamente abierto para que el aire pueda circular por el escape.

⚠ ADVERTENCIA

No use la línea flexible de suministro de gas como agarradera para jalar el aparato.

No seguir estas instrucciones puede producir fugas de gas y ocasionar incendio o explosión.

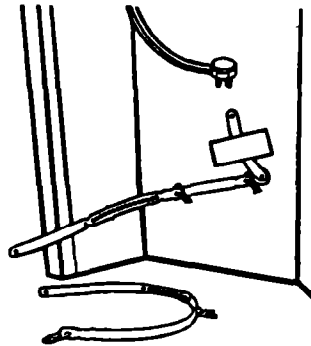

Quite la cinta de envío completamente de la lavadora.

1. Jale la cinta de envío, para quitarla completamente de la parte interior del aparato.

Guarde la cinta de envío para usarla en el paso 9.

Use la manguera y los empaques nuevos que vienen con el aparato.

2. Inserte un empaque plano en cada una de las mangueras de entrada. Verifique que los empaques se encuentren bien colocados.

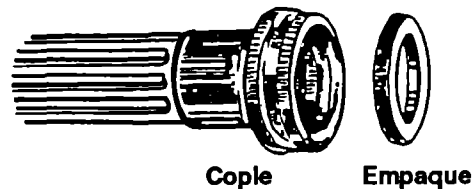

Cople

Empaque

INSTRUCCIONES DE INSTALACION

IMPORTANTE: ES NECESARIO SEGUIR ESTE PROCEDIMIENTO PARA ASEGURAR LA DEBIDA INSTALACION.

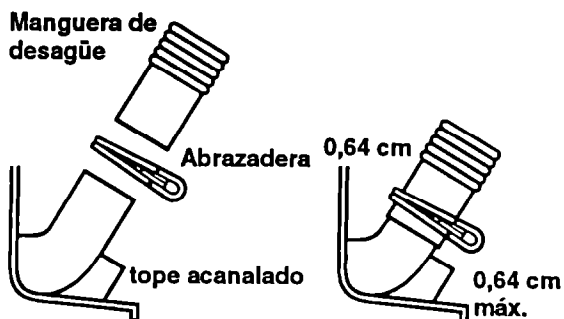

3. Para evitar que la manguera de desagüe se desprenda o tenga fugas, debe ser instalada de acuerdo con las siguientes instrucciones:

- Humedezca el extremo interior de la manguera de desagüe con agua de la llave. **NO USE NINGUN OTRO TIPO DE LUBRICANTE.**
- Apriete las orejas de la abrazadera con alicates para abrirla y colocarla en el extremo de la manguera de desagüe.
- Mientras mantiene abierta la abrazadera, empalme el extremo de la manguera de desagüe en el conector de desagüe hasta que la manguera de desagüe se encuentre a 0,64 cm del tope acanalado.
- Coloque la abrazadera sobre el área de la manguera de desagüe marcada con la palabra "abrazadera". Suelte la abrazadera. La abrazadera debe estar a 0,64 cm del extremo de la manguera de desagüe.

4. Abra la abrazadera y deslícela sobre el extremo "en ángulo" de la manguera para asegurar la unión de las secciones rígida y corrugada.

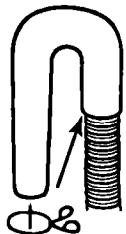

⚠ ADVERTENCIA

Peligro de Incendio

- El aparato debe estar asegurado a un soporte de pared o a una pared de concreto para evitar que se desprenda de la línea de suministro de gas.
- Si el aparato es trasladado a un nuevo lugar, el soporte debe retirarse de la pared y reinstalarse en el nuevo lugar.
- No corte el cable

5. Antes de fijar las mangueras de entrada de agua, deje salir el agua de las dos llaves en una cubeta, para eliminar las partículas en las líneas de agua que puedan tapan las mangueras. Marque la llave de agua caliente.

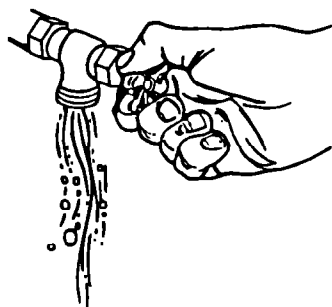

6. Fije la manguera inferior (entrada marcada "H") en la llave de agua caliente. Fije la manguera superior (entrada marcada "C") en la llave de agua fría. Ajuste manualmente el cople en la llave. Use alicates para ajustar dos tercios de giro adicionales.

Mueva el aparato a su lugar permanente. Quite el cartón que está debajo del aparato.

INSTRUCCIONES DE INSTALACION

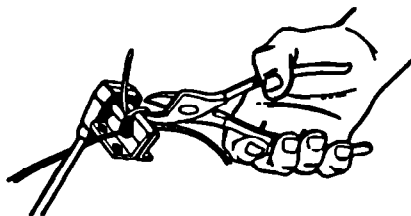

7. Corte la cinta de plástico que ASEGURA el cable de suministro de energía y elimínela. **NO CORTE EL CABLE.** Separe el cable de suministro de energía del soporte. Fije el soporte del cable a la pared. Revise si el soporte está bien asegurado.

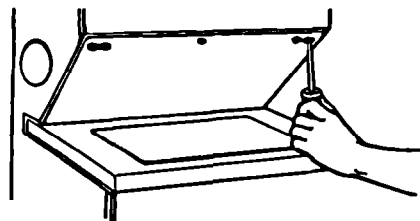
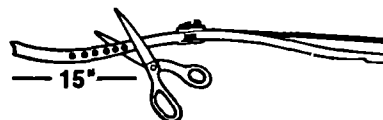

8. Incline el aparato hacia adelante levantando las patas posteriores 2,54 cm del suelo para ajustar las patas auto-nivelantes de atrás. Baje con cuidado el aparato al piso. Revise la nivelación colocando un nivel de carpintero sobre la lavadora, primero de lado a lado, luego del frente a la parte posterior. Si el aparato está nivelado, vaya al paso 16.

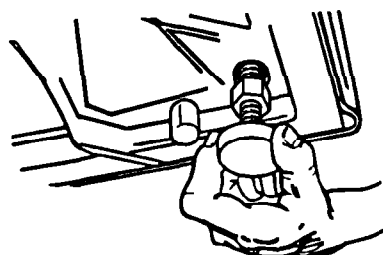

9. Cuando el aparato esté a nivel, use la llave de tuerca para ajustar las roscas de las patas delanteras firmemente contra la base del aparato. Si las roscas no están bien ajustadas contra la base del aparato, éste puede vibrar.

NOTE: Asegure la manguera de desagüe al tubo vertical con la cinta de envío que fue separada de la parte posterior de la lavadora. Si no se asegura debidamente la manguera de desagüe, el agua puede ocasionar daños.

10. Si no quitó el panel de acceso en el paso 9, quite tres tornillos de cabeza Phillips y un tope, ubicados en la parte superior del panel de acceso. Aparte el panel, los tornillos y el tope.

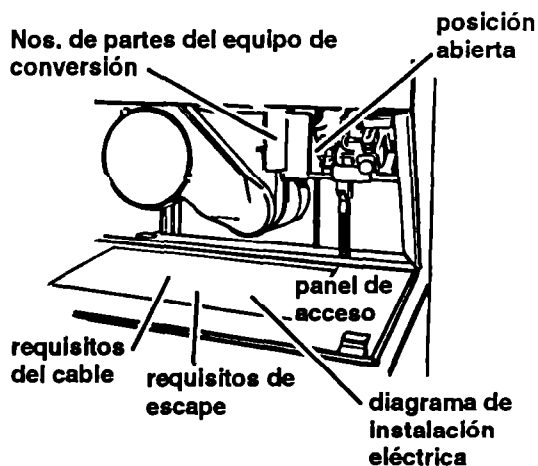

El diagrama de instalación eléctrica se encuentra en la parte posterior del panel de acceso. Léalo antes de instalar el aparato o repararlo.

INSTRUCCIONES DE INSTALACION

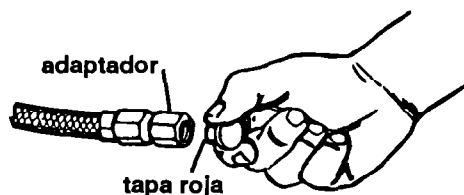

11. Quite la tapa roja y el adaptador del conector de gas flexible. (Podría ser necesario usar dos llaves de tuerca ajustables). Instale el adaptador en la línea rígida de suministro de gas usando un burlete. Fije el conector de gas flexible al adaptador. **No use burlete.** (Ver el paso 1)

Método correcto

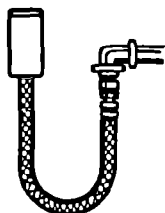

Métodos incorrectos

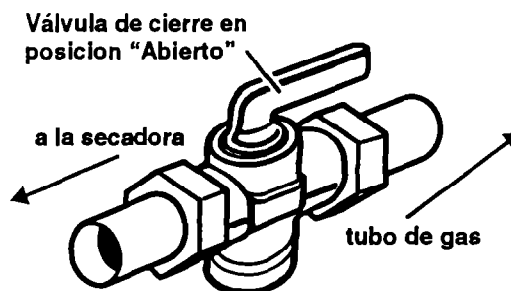
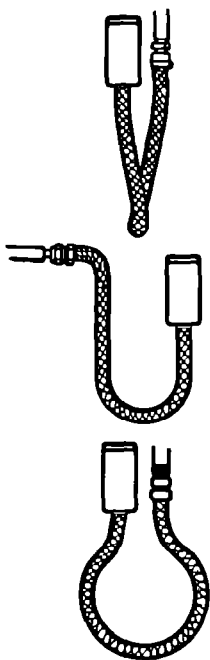

12. Todas las conexiones deben ajustarse con llave de tuerca. Abra la válvula de cierre en la línea de suministro de gas.

⚠ ADVERTENCIA

Peligro de Incendio

No use llama abierta para probar las fugas en las conexiones de gas.

Revisar fugas con una llama abierta puede ocasionar un incendio o una explosión.

13. Use cepillo y detergente líquido para ver si hay fugas en las conexiones de gas. Las burbujas alrededor de las conexiones indican una fuga. Si aparece una fuga, cierre los controles de la válvula de gas y ajuste las conexiones. Luego revise de nuevo las conexiones.
14. Conecte el tubo de escape al aparato y luego a la chimenea de escape.
- Use el recorrido más recto posible para evitar vueltas de 90°.
 - Use cinta de aislar para sellar todas las uniones del sistema de escape.
 - Use masilla aislante para sellar el orificio de la pared exterior alrededor de la chimenea del escape.
15. Abra las llaves y revise si hay fugas. ajuste los coples si hay alguna fuga. No ajuste demasiado para no dañar la llave.

INSTRUCCIONES DE INSTALACION

- 16.** Vuelva a colocar el panel de acceso.
- 17.** Enchufe el suministro eléctrico en el tomacorriente a tierra. Ahora ponga en marcha la lavadora y deje que complete el ciclo regular.
- 18.** Ponga en marcha la secadora para eliminar aire de la línea de suministro de gas. Usando un ciclo de calor completo (no el ciclo de aire), deje que la secadora funcione por lo menos cinco minutos.

Como Operar la Lavadora

En Esta Sección			
Página	Página		
Antes de poner a funcionar la lavadora	14	Selector de ciclos y tiempo	15-17
Iniciar o detener el funcionamiento ...	14	Opción de enjuague y centrifugado ..	17
Selector del tamaño de carga	14-15	Opción de desagüe y centrifugado ...	18
Selector de las temperaturas de lavado y enjuague	15	Qué sucede en cada ciclo	18

La operación correcta de la lavadora asegura una máxima eficiencia de lavado. Esta sección le proporciona información importante en cuanto a la selección de ciclos, tiempo y temperatura para el lavado.

Antes de poner a funcionar la lavadora

Agregue el detergente medido. Enseguida, y antes de poner a funcionar la lavadora introduzca la carga de ropa previamente clasificada.

NOTA: Si el aparato trae una etiqueta de Guía de Características para el Consumidor, despéguela y guárdela junto con este manual.

Iniciar o detener el funcionamiento

Para iniciar el funcionamiento:

1. Seleccione el tamaño de la carga y la temperatura del agua.
2. Oprima la Perilla de Control de Ciclos y gírela hacia la derecha. Detenga cuando el indicador de flecha en el anillo exterior de la perilla, señale el número del ciclo de lavado elegido. Los números son tiempos de lavado en minutos.
3. Jale la Perilla de Control de Ciclos. Consulte las páginas 15 a 17 para información adicional.

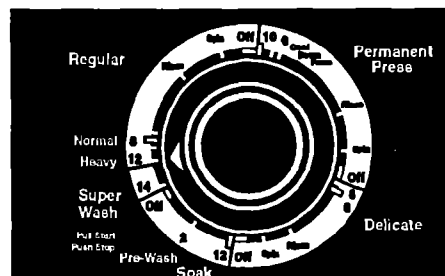

Para detener y reiniciar el funcionamiento.

- Para detener la lavadora en cualquier momento, oprima la Perilla de Control de Ciclos.
- Para reiniciar el funcionamiento, cierre la tapa y jale la Perilla de Control de Ciclos.

Selector del tamaño de carga

El tamaño de la carga de ropa va a indicar la cantidad de agua que la lavadora requiere en el lavado y enjuague: Pequeña (Small), Mediana (Medium) y Grande (Large). Seleccione la posición basándose en el tamaño de la carga y el tipo de telas a lavar.

COMO OPERAR LA LAVADORA

Para cambiar la posición después de que la lavadora ha empezado a llenarse, gire el Selector a la posición deseada.

Consejos sobre el tamaño de carga

- Las prendas deben moverse libremente dentro de la lavadora. No la sobrecargue demasiado ni seleccione un tamaño de carga demasiado chica para la carga a lavar.
- Para mejores resultados con ropa de planchado permanente use una posición de carga mayor.

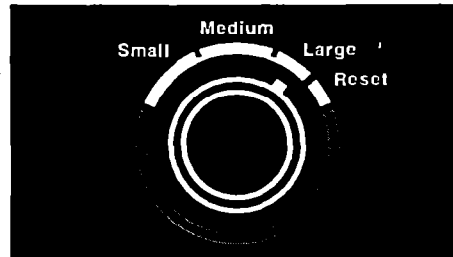

- Reduzca el tiempo de lavado seleccionando la posición para carga pequeña. Las cargas con pocas prendas necesitan menos tiempo de lavado.

Selector de temperaturas de lavado y enjuague (Temperature Wash/Rinse)

La temperatura del agua debe elegirse de acuerdo al tipo de tela y suciedad de la ropa. La temperatura superior se refiere a la del agua de lavado (wash) y la inferior a la de agua de enjuague (rinse): Caliente (Hot), Tibia (Warm) y Fría (Cold).

Consejos sobre temperatura del agua

- Use agua tibia para lavar en los ciclos de Planchado Permanente y Delicados.
- Siempre enjuague con agua fría las telas de Planchado Permanente.

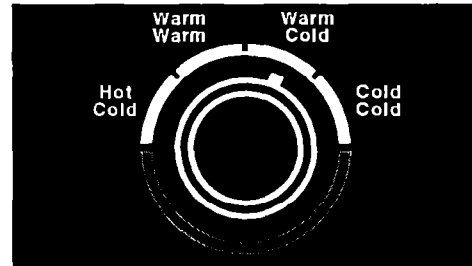

- Para prendas muy sucias de Planchado Permanente o tejidas, dé un prelavado o remojo antes de lavar con agua tibia. Ver la "Guía del uso de Agua" en las páginas 33/34 para más información.

Selector de ciclos y tiempo

En esta sección encontrará la información necesaria para ayudarlo a seleccionar el ciclo correcto.

- Páginas 15/17: En estas páginas encontrará una guía para seleccionar el ciclo de lavado y tiempo.
- Página 18: Esta página describe lo que sucede durante un ciclo de lavado.

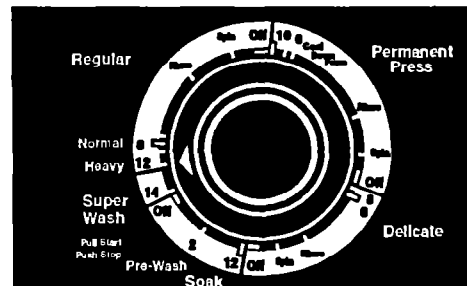

COMO OPERAR LA LAVADORA

Ciclo Normal (Regular)

Este ciclo incluye el sistema de Lavado Suave ("Gentle Wash") y velocidad alta en la agitación y el centrifugado para reducir el tiempo de secado.

- Use Pesado (HEAVY), de 14 minutos, para lavar telas de algodón y lino muy sucias.
- Use "NORMAL", de 10 minutos, para lavar telas de algodón y lino moderadamente sucias.

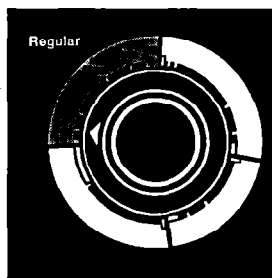

Ciclo regular

Ciclo de Planchado Permanente (Permanent Press)

Este ciclo incluye el sistema de Lavado Suave (Gentle Wash), un enjuague de enfriamiento (cool down) y velocidad baja en el centrifugado para reducir las arrugas.

- Use 10 minutos de lavado para telas de planchado permanente y sintéticas moderadamente sucias.
- Use 6 minutos de lavado para prendas de planchado permanente y sintéticas ligeramente sucias.

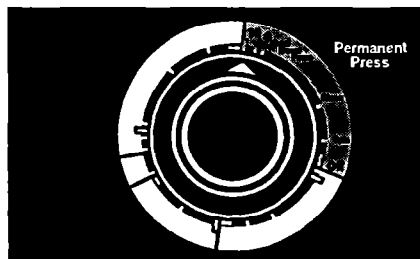

Ciclo de planchado permanente

NOTA: La lavadora hace pausas breves durante el ciclo de lavado. Esto es normal en la operación de la lavadora.

Ciclo de Delicados (Delicate)

El ciclo de Delicados tiene una velocidad baja en la agitación para sacar suavemente las manchas. La Velocidad baja en el centrifugado reduce las arrugas.

- Use 8 minutos para lavar artículos delicados y tejidos lavables moderadamente sucios.

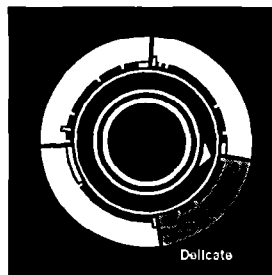

Ciclo delicado

Ciclo de Remojo (Soak)

Este ciclo se caracteriza por tener períodos breves de agitación y tiempo de remojo (sin movimiento) para aflojar mugre y manchas difíciles que necesitan un tratamiento previo.

- Use agua tibia para el remojo. (El agua caliente puede fijar las manchas). Ver las páginas 30 a 33 para mayor información.
- Use la cantidad de detergente o quitamanchas recomendada por el fabricante.
- Después de terminar el ciclo de remojo, agregue detergente y seleccione un ciclo de lavado completo.

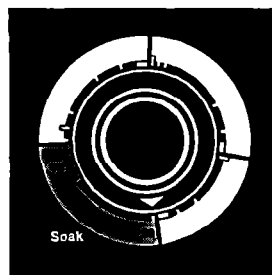

Ciclo de remojo

Prelavado (Pre-Wash)

El Prelavado se caracteriza por un período breve de agitación a alta velocidad para ayudar a sacar la suciedad y manchas difíciles que necesitan tratamiento previo.

- Use agua tibia para prelavar ropa manchada. (El agua caliente puede fijar las manchas). Ver las páginas 30 a 33 para información sobre la forma de quitar manchas.
- Después de terminar el Prelavado, agregue detergente y seleccione un ciclo de lavado completo.

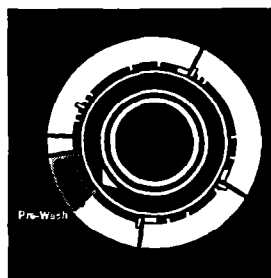

Prelavado

Ciclo de Super Lavado (Super Wash)

El Super Lavado prelava automáticamente la carga y continúa en el ciclo Regular. (No es necesario programar nuevamente la lavadora después del ciclo de Super Lavado). Use este ciclo para lavar ropa muy sucia que necesite el máximo nivel de eliminación de suciedad.

- Para un buen lavado, use doble cantidad de detergente de la recomendada para un ciclo de lavado.

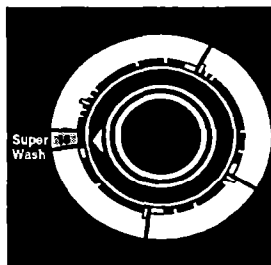

Ciclo de super lavado

NOTA: La lavadora se detiene durante el Super Lavado. Esto es normal para la operación de la lavadora.

Opción de enjuague y centrifugado

Cuando use detergente adicional para ropa muy sucia, o lave artículos de cuidado especial, puede requerir un enjuague y centrifugado adicional.

1. Oprima la Perilla de Control de Ciclos y gírela a la derecha hasta la posición de enjuagar (RINSE), según se muestra.
2. Jale la Perilla. La lavadora se llena hasta el nivel de agua seleccionada, agita, desagua y centrifuga.

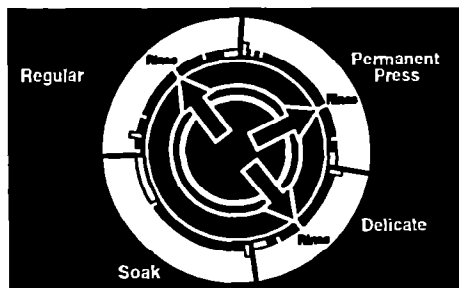

COMO OPERAR LA LAVADORA

Opción de desagüe y centrifugado

El desagüe y centrifugado ayudan a reducir el tiempo de secado para algunas telas gruesas o artículos de cuidado especial eliminando el exceso de agua.

1. Oprima la Perilla de Control de Ciclos y gírela hacia la posición (Spin), según se muestra.
2. Jale la Perilla. La lavadora desagüa, y luego centrifuga.

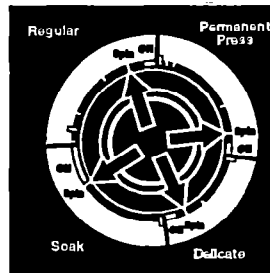

Qué sucede en cada ciclo

Cuando se selecciona un tiempo de lavado (minutos) y se jala la Perilla de Control de Ciclos la lavadora empieza a funcionar llenándose de agua (al tamaño de carga seleccionado) y posteriormente inicia la agitación. Esta puede ser con la tapa abierta o cerrada. Después de la agitación, la Perilla de Control de Ciclos gira hacia la derecha hasta llegar a la posición de apagado (OFF) y el ciclo se da por concluido.

La lavadora hace pausas breves durante cada ciclo. Estas pausas son normales para la operación de la lavadora.

NOTA: El sistema de lavado suave (Gentle Wash) le ayuda a proteger la ropa, reduciendo la velocidad de agitación durante los últimos minutos de lavado en los ciclos Normal y Planchado Permanente.

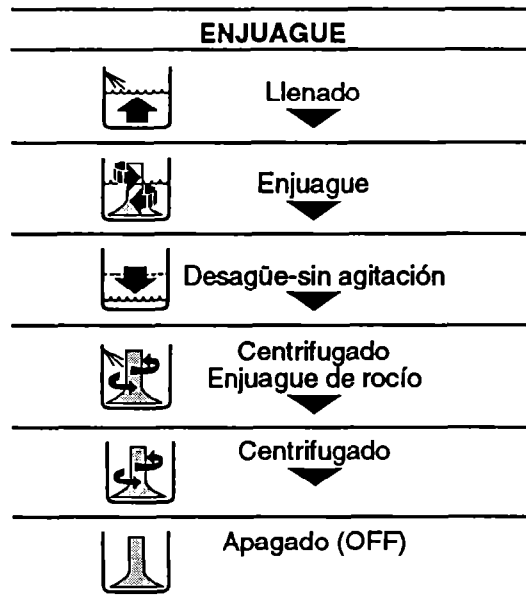
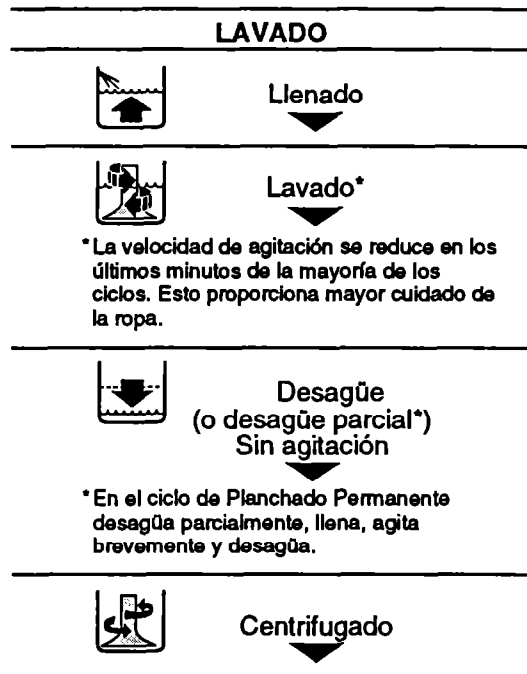

Filtro de pelusa MAGIC CLEAN®

Este filtro no necesita limpiarse manualmente. (El filtro se localiza en el fondo de la canasta de lavado y es autolimpiable). Durante la agitación el agua de lavado y enjuague pasan por el filtro, y separan la pelusa del agua. Posteriormente durante el centrifugado. La pelusa se expulsa al exterior. Si la lavadora desagúa en una tina, retire la pelusa que se acumule en ella o en la coladera.

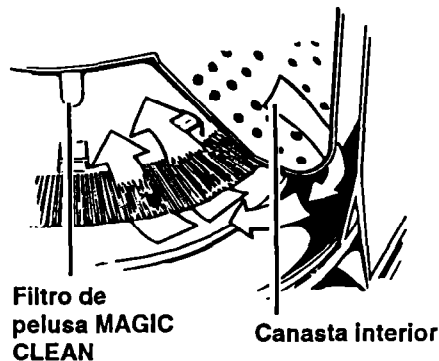

Como Operar la Secadora

En Esta Sección		Página	Página
Antes de iniciar el funcionamiento	20	Reiniciar el funcionamiento.....	20
Iniciar el funcionamiento	20	Selector de ciclos	21-22
Detener la operación	20	Selección de ciclos y tiempo adecuados	23

La información de esta sección le ayudará a usar su secadora eficientemente y con seguridad. Para información adicional sobre programación de controles, clasificación de la ropa y tamaños de la carga lea la sección "Consejos de lavandería" en la página 28.

Antes de iniciar el funcionamiento

Para limpiar el polvo acumulado durante el almacenamiento y/o el embarque limpie el tambor de la secadora con un paño húmedo antes de usarla.

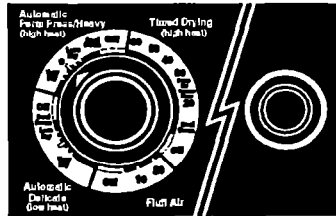

Iniciar el funcionamiento

1. Coloque la ropa en la secadora y cierre la puerta.
2. Gire la Perilla de Control de Ciclos al ciclo deseado.

3. Oprima el botón de arranque.

NOTA: La secadora se detiene automáticamente cuando termina el ciclo.

Detener la operación

Se puede detener la secadora en cualquier momento durante un ciclo. Abra la puerta o gire la Perilla de Control de Ciclos a la posición de apagado (OFF).

NOTA: La Perilla de Control de Ciclos debe indicar un área en OFF cuando la secadora no esté funcionando. Si desea detener la secadora antes de terminar el ciclo, gire la Perilla de Control de Ciclos a un área OFF.

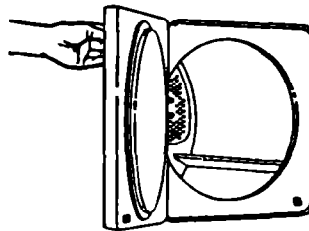

Reiniciar el Funcionamiento

1. Cierre la puerta.
2. Seleccione un ciclo y temperatura nuevos (si es necesario).
3. Oprima el Botón de Arranque.



Oprima para iniciar

Selector de ciclos

El siguiente cuadro describe los ciclos de la secadora. Para mayor información vea la selección del ciclo correcto en la página 23 de este manual.

NOTAS:

- Para secar la mayoría de las cargas use la Posición Automática de Energía Preferida (*).
- Las áreas sombreadadas en las ilustraciones indican la ubicación de los ciclos.
- Los últimos minutos de todos los ciclos se realizan sin calor para hacer más fácil el manejo de la carga.
- Para ayudar a reducir las arrugas, retire la carga de la secadora en cuanto se detenga el movimiento. Esto es importante para telas de planchado permanente, tejidos y telas sintéticas.

Ciclos automáticos

Use un ciclo automático para secar la mayoría de las cargas.

- El ciclo automático concluye cuando la carga llega al secado elegido.
- La Perilla de Control de Ciclos no se moverá hasta que la carga esté casi seca. Después del enfriamiento (Cool down), la Perilla de Control de Ciclos automáticamente pasa al área de apagado (OFF) y se detiene el movimiento.

Seque la mayoría de las cargas usando la Posición Automática de Energía Preferida (*).

- Si la carga está demasiado seca, elija una posición más cerca a LESS DRY (menos seco) la próxima vez que seque una carga similar.
- Si la carga no está lo suficientemente seca, complete el secado usando el ciclo cronometrado (Timed Drying). Seleccione una posición más cerca a VERY DRY (muy seco) la próxima vez que seque una carga similar.

NOTA: La secadora tiene ciclos automáticos de calor alto y bajo. Seleccione el ciclo de acuerdo a la carga.

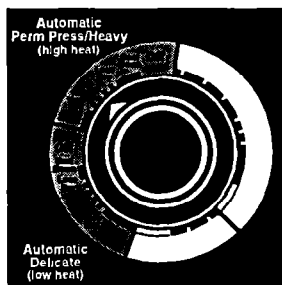

*Posición automática de energía preferida

continúa en la siguiente página

COMO OPERAR LA SECADORA

Ciclo cronometrado (Timed Drying)

Use el ciclo Cronometrado para completar el secado si algunos de los artículos están húmedos después del secado automático. Este ciclo es también útil para cargas pequeñas o artículos voluminosos.

- Para un secado húmedo, ubique la Perilla de Control de Ciclos en 30 minutos o menos.

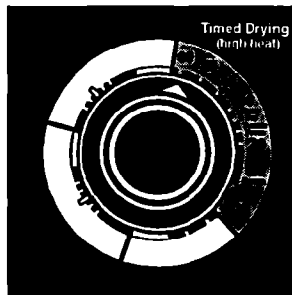

Ciclo sin calor (Fluff Air)

El ciclo Fluff Air no emplea calor. Use este ciclo para esponjar o secar con aire los siguientes artículos: ropa de cama, manteles de plástico, almohadas de hule-espuma, zapatillas etc. Ver Advertencia en la página 23.

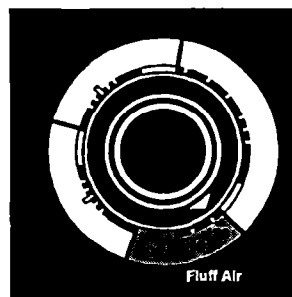

Ciclo de secado húmedo (Damp Dry)

Use este ciclo para secar prendas o artículos húmedos que no necesiten un ciclo completo de secado. Dos ejemplos son algodones pesados tales como mezclilla, que no se quiere que queden duros, o ropa de algodón que se plancha más fácil estando húmeda.

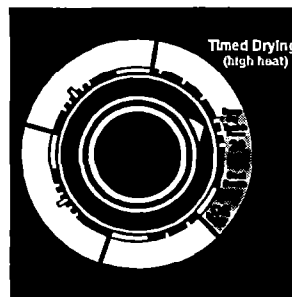

Ciclo para desarrugar (TUMBLE PRESS®)

El ciclo TUMBLE PRESS quita las arrugas de la ropa guardada en velices, o de artículos que no se retiraron de la secadora al concluir el ciclo. Cuando use este ciclo introduzca pocas prendas para lograr mejores resultados. En cuanto se detenga la secadora, doble o coloque las prendas en ganchos.

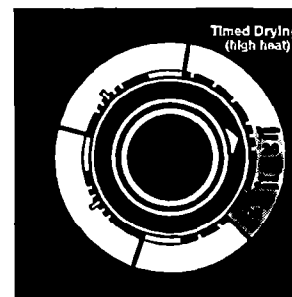

Selección de ciclos y tiempo adecuados

Utilice el siguiente cuadro como guía para hacer las selecciones de secado.

- Use el ciclo cronometrado para completar el secado si algunos artículos están húmedos después del secado automático.
- No seque en exceso. Demasiado secado puede causar encogimiento, estática y daño a algunas prendas y telas.

⚠ ADVERTENCIA

Peligro de incendio

No seque con calor telas sensibles al calor, plásticos, goma, o artículos rellenos. Use el ciclo sin calor (Fluff Air), o séquelos en el tendedero.

La falta de esta precaución podría causar incendio o daño a las prendas.

TIPO DE CARGA	AUTOMATICO		CRONOMETRADO Alto (minutos)	FLUFF AIR (minutos)
	Alto	Bajo		
ALGODONES O ROPA BLANCA Extra pesada – cubrecamas, forros de colchones, acolchados Pesada – toallas, vaqueros, pana, ropa de trabajo Mediana – sábanas, ropa interior de algodón, pañales Ligera – batas, organdí, ropa interior femenina	✓ ✓ ✓	 ✓	 20	
PLANCHADO PERMANENTE, SINTETICOS Y COMBINACIONES Pesada – ropa de trabajo, chamarras, impermeables Mediana – camisas, ropa de deporte, sábanas, pantalones Ligera – ropa interior femenina, blusas, vestidos	✓ ✓	 ✓	 20	
TEJIDOS DE PUNTO Pesada – algodones, rayones, combinaciones, camisetas, pantalones, camisas Mediana – sintéticos (poliester, acrílico, etc.) y combinaciones, ropa interior femenina, blusas, vestidos Ligera – sintéticos (poliester, acrílico, etc.) y combinaciones, ropa interior femenina, blusas, vestidos	✓ ✓	 ✓	 20	
TELAS DELICADAS Cortinas delgadas (2 ó 3 lienzos) gasa, encajes, etc.				20-30
GOMAS, PLASTICO, TELAS SENSIBLES AL CALOR Almohadas de espuma, sostenes, juguetes rellenos Cortinas de baño de plástico, manteles Alfombras con recubrimiento de Olefin, polipropileno, nylon delgado				20-30 20-30 40-50 10-20

Cuidado del Centro de Lavado

En Esta Sección			
	Página		Página
Mantenimiento en cada carga	24	Consejos para el cuidado del aparato	27
Mantenimiento según sea necesario	24	Cuidado del aparato cuando no se use	27

Los aparatos necesitan un mantenimiento constante. Siga las indicaciones que a continuación se señalan para el cuidado correcto del centro de lavado.

Mantenimiento en cada carga

Limpieza del filtro de pelusa

El filtro de pelusa está ubicado dentro del tambor frente a la abertura de la puerta de la secadora. Límpielo antes de cada carga. Un filtro saturado de pelusa puede aumentar el tiempo de secado.

1. Abra la puerta y jale el filtro hacia arriba.
2. Retire la pelusa enrollándola hacia atrás con los dedos. No enjuague ni lave el filtro para quitar la pelusa. La pelusa mojada resulta difícil de quitar.
3. Empuje el filtro firmemente en su lugar y cierre la puerta.

⚠ PRECAUCIÓN

Peligro de Daños al Producto y a las Telas

No haga funcionar la secadora con el filtro de pelusa flojo, dañado, tapado o sin él.

Si no se observa esta indicación, se corre el peligro de causar sobrecalentamiento y daño tanto a la secadora como a las prendas.

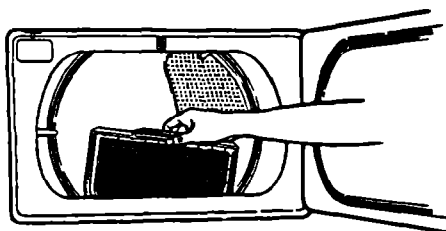

Mantenimiento según sea necesario

Siga las indicaciones de limpieza y remoción de pelusa para mantener en buen estado de funcionamiento el aparato.

Limpieza del área del filtro de pelusa

Periódicamente retire el filtro de pelusa de la secadora y pase la aspiradora por la abertura. Use la boquilla larga y delgada de la aspiradora.

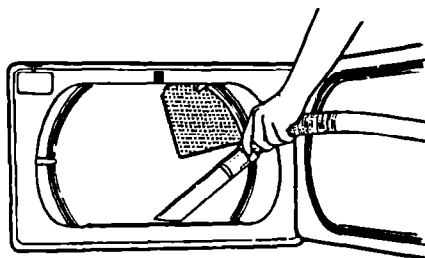

Limpieza del filtro de pelusa tapado

Los detergentes y suavizantes de lavandería pueden causar una acumulación de residuos en el filtro. Un filtro de pelusa tapado puede prolongar los tiempos de secado. Dé una limpieza profunda con un cepillo de nylon cada seis meses, o con más frecuencia, si se presenta acumulación de residuos. Use el método siguiente:

1. Humedezca ambos lados de la malla del filtro con agua caliente.
2. Humedezca el cepillo de nylon con agua caliente y detergente líquido.
3. Limpie la malla hasta quitar toda acumulación de residuos.
4. Enjuague con agua caliente.
5. Con una toalla limpia seque el filtro a fondo y vuelva a colocarlo en la secadora.

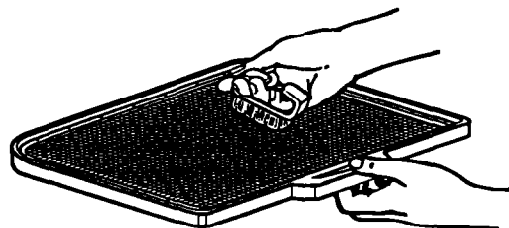

Limpieza del interior del centro de lavado

Lavadora:

- Si se necesita limpiar el interior de la lavadora, ponga 1/2 taza (125 ml) de blanqueador de cloro y una taza (250 ml) de detergente en la lavadora. Pongala a funcionar un ciclo completo usando agua caliente.

Secadora:

⚠ ADVERTENCIA

Peligro de choque eléctrico, lesiones personales, incendio o explosión

- Desconecte el cable tomacorriente antes de limpiar el interior.
- Asegúrese de que la secadora esté fría.
- Use un limpiador no inflamable.

La falta de cumplimiento de lo anterior puede causar choque eléctrico, lesiones, incendio o explosión.



Las prendas que se descoloran tales como la mezclilla o artículos de algodón en colores vivos, pueden manchar el interior de la secadora.

Para limpiar las manchas del tambor de la secadora, use detergente en polvo para lavadora.

1. Haga una pasta con detergente y agua muy tibia.
2. Aplique la pasta a un trapo suave y frote el área hasta eliminar todo el exceso de tinte.
3. Limpie con un trapo húmedo.
4. Haga funcionar la secadora con una carga de trapos para secarla.

CUIDADO DEL CENTRO DE LAVADO

Limpieza interior de la secadora

La pelusa puede acumularse dentro de la secadora y transformarse en combustible para un incendio. Se recomienda retirar la pelusa cada 2 ó 3 años o más a menudo, dependiendo del uso de la secadora. La limpieza solamente debe realizarse por un técnico calificado. Si requiere información, por favor llame al Centro de Atención al Cliente al 91-800-83-004 (En la República Mexicana.)

⚠ ADVERTENCIA

Peligro de choque eléctrico, lesiones personales o daños al producto

- Desconecte el cable tomacorriente antes de retirar los paneles de la secadora.
- Asegúrese de que la secadora esté fría.
- Las piezas de la secadora pueden tener bordes filosos. Tenga cuidado al tocarlas.
- Se requiere más de una persona para levantar, inclinar o mover el aparato debido a su peso y tamaño.
- Cargar sólo desde la parte de atrás.

La falta de cumplimiento a lo anterior puede causar choque eléctrico, lesiones personales o daños al producto.

1. Desconecte el cable tomacorriente o el suministro de energía eléctrica.
2. Retire el panel posterior. Ver las Instrucciones de Instalación.
3. Retire la pelusa del área sombreada en la ilustración con un cepillo blando o una aspiradora eléctrica. No dañe los cables, termostatos (eléctrica), embudo (gas) o deflector (gas).
4. Vuelva a colocar el panel; vuelva a conectar y si es necesario nivele la secadora.

Conducto del calor Termostatos Motor

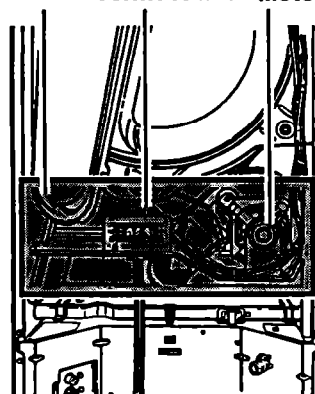

Secadora eléctrica sin el panel posterior

Consejos para el cuidado del aparato

- Limpie los derrames de detergente, blanqueador y otros materiales con un trapo suave y húmedo inmediatamente después de ocurrir.
- Limpie los depósitos de agua usando sólo limpiadores cuyas etiquetas indiquen que son seguros para la lavadora.
- Después de teñir, agregue blanqueador de cloro y detergente en la lavadora. Ponga a funcionar un ciclo completo usando agua caliente para quitar el exceso de tinta o anilina. Si aparecen manchas en las siguientes cargas repita el proceso.
- Los objetos filosos o de metal pueden dañar el aparato. Revise los bolsillos y saque alfileres, broches, monedas, tornillos, tuercas, etc. No deje estos objetos sobre la lavadora después de vaciar los bolsillos.

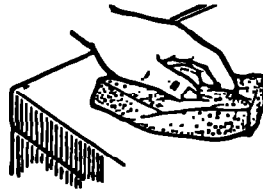

NOTA: Use el centro de lavado solamente cuando esté en la casa.

Cuidado del aparato cuando no se use

Durante el invierno o por mudanza

El aparato debe instalarse en un lugar donde no se congele. Al finalizar el lavado puede quedar un poco de agua en la tina y al congelarse puede dañar la lavadora. Si el aparato no se usa o hay una mudanza durante el invierno, tome las siguientes precauciones:

1. Cierre ambas llaves de agua. Desconecte las mangueras de entrada de agua.
2. Coloque ¼ (25 ml.) de anticongelante tipo R.V. en la canasta de la lavadora.
3. Ponga a funcionar la lavadora en una posición de enjuague y centrifugado por 30 segundos aproximadamente (ver la página 17) para mezclar el anticongelante con el agua.
4. Desconecte el cable tomacorriente.

Para volver a usar la lavadora

1. Purgue la tubería y las mangueras. (deje salir el agua durante unos minutos).

2. Vuelva a conectar las mangueras de entrada de agua.
3. Abra ambas llaves de agua.
4. Vuelva a conectar el cable tomacorriente.
5. Ponga a funcionar la lavadora por un ciclo completo con ½ taza (125 mL) de detergente para eliminar el anticongelante.

Durante las vacaciones

1. Desenchufe el cordón de suministro de energía o desconecte la corriente eléctrica.
2. Limpie los filtros de pelusa.
3. Cierre el suministro de agua que alimenta la lavadora. Esto evitará inundaciones accidentales durante su ausencia (por ejemplo, debido a un aumento de presión del agua).

Consejos de Lavandería

En Esta Sección			
	Página		Página
Antes de lavar o secar	28	Secado de prendas de cuidado especial	37-39
Como desmanchar la ropa	30-33	Solución a los problemas de lavado	40-41
Guía de uso del agua	33	Productos auxiliares de lavandería	42-43
Lavado de prendas de cuidado especial	35-36		
Ahorro de energía	36		

Esta sección proporciona las técnicas correctas de lavandería, información adicional, y las causas o soluciones a los problemas más comunes de lavado y secado.

Antes de lavar o secar

Antes de usar el aparato, lea las páginas 4 a 6 para Información Importante de Seguridad.

- Cierre las cremalleras, botones a presión y ganchos para evitar que se atoren con las demás prendas. Retire alfileres, hebillas y objetos duros para evitar que rayen el interior de la lavadora o el tambor de la secadora. Descosa los adornos no lavables y decoraciones sensibles al calor que puedan dañarse durante el secado.
- Para obtener mejores resultados las prendas manchadas o mojadas deben lavarse inmediatamente.
- Verifique que se hayan eliminado todas las manchas de la ropa durante el lavado. Lea las páginas 30-33 para mayor información sobre tratamiento previo de manchas. Si las manchas no han desaparecido, no seque la ropa en la secadora. El calor puede fijar las manchas permanentemente. Los artículos sucios también pueden dejar manchas en el tambor de la secadora, y pasarse a otros artículos en la misma carga.
- Voltée los puños y con un cepillo quite la pelusa y la tierra.
- Voltee las prendas sintéticas al revés para evitar apolotillamiento.



- Remiende la ropa rasgada, los dobladillos y costuras descosidas.

- Los objetos filosos o de metal pueden dañar el centro de lavado. Verifique que no hayan alfileres, broches, monedas, tornillos, tuercas, etc. en los bolsillos. No deje estos objetos sobre la secadora después de vaciar los bolsillos.



- Voltée los artículos oscuros y los que atraen pelusa al revés para evitar que la pelusa se adhiera a ellos.
- Ate cordones y cinturones para que no se enreden.
- Ponga los artículos pequeños tales como calcetines de bebé o pañuelos en una bolsa de malla para que se puedan secar con más facilidad.
- Las prendas que se van a planchar deben sacarse de la secadora cuando aún están húmedas.

Clasificación

- Los artículos bien clasificados para el lavado generalmente son los adecuados para el secado. Separe los artículos más sucios de los menos sucios, aunque normalmente se laven juntos.



Separe los productores de pelusa, (toallas, tela de algodón afelpada) de las telas que atraen la pelusa (pana, sintéticos, planchado permanente). Cuando sea posible volteé la ropa que atrae pelusa para que no se maltrate.

- Separe las telas pesadas (denim, toallas) de las telas livianas (sintéticas, planchado permanente).
- Separe los colores oscuros de los claros; los de colores firmes de los que destiñen.

Tamaños de las cargas

- Deje caer la ropa en la lavadora sin apretarla. Liénela hasta la parte superior de la canasta. No enrolle las prendas alrededor del agitador. Para una limpieza mejor y sin arrugas las prendas deben moverse libremente en el agua. Observe el movimiento. Las prendas deben hundirse y volver a aparecer.
- Para reducir las arrugas, las prendas de planchado permanente y los tejidos sintéticos deben tener más espacio en el agua que las prendas pesadas (toallas, pantalones de mezclilla).
- No sobrecargue el aparato. Demasiadas prendas juntas no se lavan bien, y el secado es disperejo; se arrugan, y desgastan más rápidamente (debido al apelmillamiento).



- Combine prendas grandes y pequeñas en cada carga. Coloque las prendas uniformemente para mantener el equilibrio. Una carga desbalanceada ocasionará vibración durante el centrifugado. Cargue la secadora de acuerdo a la cantidad de espacio que las prendas ocupen, no por su peso.



- Para reducir arrugas en prendas de planchado permanente y sintéticos, seque cargas pequeñas y retírelas de la secadora tan pronto se detenga el movimiento.
- Para lograr una mejor acción de volteo cuando se secan solamente algunos artículos pequeños agregue una o dos toallas libres de pelusa. Esto también evita que los artículos pequeños, de peso liviano, bloqueen el flujo de aire.
- Posiblemente sea necesario volver a acomodar los artículos grandes (sábanas, cobijas, manteles de mesa) durante un ciclo para reducir la formación de pelotilla.

continúa en la siguiente página

CONSEJOS DE LAVANDERIA

Sugerencias para las cargas de lavado

Para las cargas completas que a continuación se sugieren, use la posición más alta para el nivel de agua.

LAVADORAS COMPACTAS			
Ropa pesada de trabajo 3 camisas de trabajo 2 pares de pantalones 3 pantalones	Tejidos 2 pantalones 4 camisas 2 blusas 2 vestidos	Planchado permanente 1 par de pantalones 2 fundas 3 camisas 1 playera 1 sabana matrimonial 1 mantel 1 vestido 1 blusa	Carga mixta 6 camisetitas 2 sábanas matrimoniales 4 fundas 2 sábanas individuales 2 fundas 6 pantalones cortos 2 camisas 2 blusas 6 pañuelos
Toallas 8 toallas de baño 8 toallas de baño 8 toallas de mano 10 toallitas	Prendas delicadas 2 camisolas 4 fondos 4 pantaletas 2 sostenes 2 camisones		

Como desmanchar la ropa

Para obtener mejores resultados en ocasiones es necesario prelavar o remojar las prendas manchadas, muy sucias o sucias de grasa. El remojo ayuda a quitar las manchas orgánicas tales como sangre, leche o pasto. El prelavado ayuda a aflojar las manchas antes del lavado.

Prelavado o remojo

Use agua tibia para remojar o prelavar prendas manchadas. El agua caliente puede fijar las manchas.

Reglas para desmanchar

- La mayoría de las manchas se pueden sacar con más facilidad cuando están frescas. Las manchas viejas o impregnadas quizás no salgan. Siga las instrucciones del fabricante de productos de prelavado.
- Antes de intentar eliminar una mancha, investigue ...
 1. Qué tipo de mancha es.
 2. Qué tipo de tela es y si es de colores firmes. (Vea la etiqueta).
 3. Cuánto tiempo tiene la mancha. (El lavado y secado pueden fijar algunas manchas).
- Comience con agua fría o tibia. El agua caliente puede fijar algunas de las manchas.
- Cuando se recomiende usar blanqueador, aplique uno que sea seguro para la tela. El blanqueador de cloro se deberá diluir.
- Pruebe los productos de prelavado o quitamanchas en una costura o esquina interior de la prenda para ver si se descolora.
- Coloque la parte manchada hacia abajo sobre una toalla de papel o un trapo blanco. Aplique el quitamanchas en la parte posterior de la mancha. Esto puede ocasionar que la mancha se levante en lugar de pasar por la tela.
- Remojar las prendas previamente en ablandadores de carne o enzimas ayuda a que se aflojen algunas manchas de proteínas haciendo más fácil su remoción.

Guía para desmanchar la ropa

MANCHAS	PARA DESMANCHAR
Bebidas alcohólicas	Estas manchas se ponen cafés con el tiempo, por lo tanto lávelas inmediatamente. Remoje en agua fría. Lave. Si la mancha permanece, remoja la prenda 15 minutos en una solución de agua tibia y detergente líquido con unas gotas de vinagre blanco. Enjuague. Lave.
Sangre	Enjuague inmediatamente o remoje en agua fría con un producto de enzimas para remojo durante 30 minutos o más. Enjuague. Frote las manchas que aún queden con detergente. Enjuague. Si la mancha permanece, agregue unas gotas de agua oxigenada al 3% sobre la mancha, de 3 a 5 minutos. Enjuague completamente. Lave.
Goma de mascar	Use hielo para endurecer la goma. Raspando quite lo que pueda. Limpie con un trapo mojado y un limpiador no inflamable para telas. Deje secar. Lave.
Chocolate o café	Limpie inmediatamente con un trapo mojado con un limpiador no inflamable para telas o aplique un quitamanchas. Enjuague. Lave. Si permanece la mancha, aplique un detergente líquido o remoje en agua tibia con un producto para remojar. Vuelva a lavar.
Crayolas y cera de velas	Quite el exceso raspando con un cuchillo sin filo. Coloque la tela entre dos papeles o pañuelos faciales. Presione con una plancha tibia. Quite la mancha de color con un limpiador no inflamable para telas. Lavar a mano hasta que desaparezca la mancha. Si la carga completa está manchada con crayolas, llévela a la tintorería.
Crema, leche o helados	Limpie con un trapo mojado y limpiador no inflamable para telas, o aplique un quitamanchas. Enjuague. Lave. Repita la acción si fuera necesario. Si la mancha permanece, aplique unas gotas de detergente líquido y algunas gotas de amoníaco. Seque con un trapo y enjuague. Si la mancha permanece, remoje con un producto de enzimas para remojo. Lave.
Desodorantes y antitranspirantes	Mancha ligera: Lavar con detergente líquido o con el detergente que usa normalmente. Lave con el agua lo más caliente posible sin perjudicar la tela. Mancha fuerte: Colóquela hacia abajo sobre una toalla y límpiela con amoníaco y blanqueador para todo tipo de telas. Deje reposar por 30 minutos. Lave con el agua lo más caliente posible sin perjudicar la tela.
Grasa o aceites	Las prendas manchadas con aceite vegetal o de cocina no se deben de lavar ni secar. Ver la Advertencia sobre aceites vegetales y de cocina en la página 6. Para otros tipos de manchas de grasa, use uno de los métodos que a continuación se mencionan: <ul style="list-style-type: none"> • Use un quitamanchas. Siga las instrucciones del fabricante. Lave con el agua lo más caliente posible sin perjudicar la tela. • Use talco para absorber tanta grasa como sea posible. Limpie con un limpiador no inflamable para telas. Enjuague. Lave. • Limpie con detergente líquido o frote con jabón de barra sobre la mancha. Lave usando el agua lo más caliente posible sin perjudicar la tela.

continúa en la siguiente página

CONSEJOS DE LAVANDERIA

MANCHAS	PARA DESMANCHAR
Manchas de fruta	<p>Manchas frescas: Remoje inmediatamente en agua fría. Lave. Si permanece la mancha, cubra el área con una mezcla de blanqueador para todo tipo de tela, unas gotas de agua caliente y algunas gotas de amoníaco. Espere de 15 a 30 minutos. Lave.</p> <p>Manchas impregnadas: Limpie con un trapo mojado con vinagre blanco. Enjuague. Para manchas frescas repita el procedimiento.</p>
Pasto o vegetales verdes	Remoje en agua tibia o fría con un producto de enzimas para remojar por lo menos 30 minutos, o limpie con un trapo mojado con alcohol desnaturalizado. Lave con agua y blanqueador a una temperatura adecuada para la tela. Para telas de color, antes de aplicar el alcohol verifique que no se descoloren. Para acetatos, limpie con un trapo mojado con un limpiador no inflamable para telas. Si permanece la mancha, blanquee con agua oxigenada al 3%. Enjuague. Vuelva a lavar.
Tinta o tinta de pluma bolígrafo	Rocíe la mancha con fijador de cabello en aerosol o alcohol para frotar. Limpie la mancha con un trapo continuamente hasta que salga la mancha. Deje secar. Repita la acción si fuera necesario. Lave. Si permanece la mancha, blanquee si el tipo de tela lo permite. (La tinta china y otras tintas indelebles son casi imposibles de quitar completamente).
Hierro u Oxido	<p>Artículos de color o de colores que destiñen: Aplique jugo de limón y sal. Colóquelas al sol para secar. Enjuague a fondo. Repita la acción si fuera necesario.</p> <p>Artículos blancos o de colores firmes: Pruebe con un quita óxido. Pruebe primero en una costura interior o en el dobladillo. Algunos removedores de óxido no se deben de usar en la lavadora. Seguir las instrucciones del fabricante.</p>
Salsa Catsup o productos de tomate	Limpie inmediatamente con un trapo mojado con limpiador no inflamable para telas o aplique un quitamanchas. Enjuague. Lave. Si permanece la mancha, aplique un detergente líquido o remoje en agua tibia con un producto de enzimas para remojar la ropa. Vuelva a lavar.
Lápiz de labios	Aplique un limpiador no inflamable para telas o un quitamanchas. Seque con una tela absorbente. Repita si fuera necesario. Enjuague. Si la mancha aún permanece, frote con detergente líquido. Lave.
Jugos de carne, huevo	Raspe el exceso con un cuchillo sin filo. Remoje en agua fría o tibia con un producto de enzimas para remojar por lo menos 30 minutos, o lave las manchas con un limpiador no inflamable para telas. Lave.
Moho o manchas de humedad	Lave en agua lo más caliente posible sin perjudicar la tela. Si la mancha permanece, remoje en agua tibia con un blanqueador para todo tipo de tela de 15 a 30 minutos. Vuelva a lavar. (Es casi imposible quitar las manchas impregnadas de moho. El hongo del moho destruye o debilita las telas). Una alternativa para blanquear es limpiar la tela con sal y jugo de limón y secar al rayo directo del sol. Enjuague y vuelva a lavar. El moho se puede volver a formar si la ropa húmeda permanece en la lavadora por períodos prolongados de tiempo. Para prevenir el moho, saque la ropa inmediatamente después del lavado.

CONSEJOS DE LAVANDERIA

MANCHAS	PARA DESMANCHAR
Mostaza	Lave inmediatamente. Raspe para quitar el exceso. Limpie con un trapo mojado con un limpiador no inflamable para telas o un quitamanchas. Enjuague. Haga penetrar detergente líquido con unas gotas de vinagre en la mancha. Enjuague. Si la mancha permanece, aplique agua oxigenada al 3%. Enjuague y lave.
Pintura	Lave a mano las prendas manchadas con pintura. Pinturas de agua: Limpie las manchas cuando aún están mojadas. (Estas pinturas no se pueden quitar después de haberse secado). Enjuague en agua tibia para que se escurra la pintura. Limpie con un trapo mojado con limpiador no inflamable para telas. Enjuague. Lave. Pinturas de aceite: Raspe la pintura fresca. Limpie con un trapo mojado con limpiador no inflamable o limpie la mancha con el diluyente recomendado para la pintura. Mientras la mancha permanezca mojada con el solvente, frótelas con detergente líquido. Lave con el agua lo más caliente posible sin perjudicar la tela.
Transpiración	Limpie las manchas antes de planchar. Las manchas de transpiración pueden debilitar la tela. Lave o limpie con un trapo mojado con detergente y agua tibia. Si la transpiración ha cambiado el color de la tela, use uno de los siguientes métodos: Manchas frescas: Aplique amoníaco a la mancha. Enjuague. Lave para quitar el olor del amoníaco. Manchas impregnadas: Aplique vinagre blanco a la mancha. Enjuague. Lave para quitar el olor del vinagre.
Chamuscados	Los chamuscados severos no se pueden quitar. Moje la mancha con agua oxigenada al 3%. Cubra con un trapo seco y oprima con una plancha lo más caliente posible sin poner la tela en peligro. Enjuague bien. Lave. O Moje con jugo de limón y tienda al sol para que se seque. Lave.
Bebidas sin alcohol	Limpie inmediatamente con agua fría y alcohol. El calor y los detergentes pueden fijar la mancha.

Guía de uso del agua

Temperatura del agua

LAVADO	ENJUAGUE	USAR PARA	COMENTARIOS
CALIENTE 54°C o más	FRIO	<ul style="list-style-type: none"> • Manchas fuertes • Ropa de trabajo • Ropa blanca fuerte y ropa de colores pastel sólidos • Pañales 	<ul style="list-style-type: none"> • Da mejores resultados para las manchas gruesas. • Quita aceites, transpiración, manchas de grasa y manchas en general. • Evita que la ropa se vuelva gris o amarillenta.

continúa en la siguiente página

CONSEJOS DE LAVANDERIA

LAVADO	ENJUAGUE	USAR PARA	COMENTARIOS
TIBIA 32°-44°C (90°-110°F)	FRIO	<ul style="list-style-type: none"> • Prendas ligeras o moderadamente sucias • Colores oscuros o que descoloren • Planchado permanente moderadamente sucio • Nylon, poliéster, acrílicos, sedas, lanas • Tejidos y telas delicadas • Prelavado, remojo 	<ul style="list-style-type: none"> • Seguro para la mayoría de los diferentes tipos de telas. • Menor destefimiento de las telas. • Reduce las arrugas.
FRIO 21°-32°C (70°-90°F)	FRIO	<ul style="list-style-type: none"> • Prendas ligeramente sucias • Prendas moderadamente sucias si se usa más detergente • Colores extrasensibles (que destiñen) • Enjuague para todas las telas 	<ul style="list-style-type: none"> • Ahorra agua caliente. • Limpieza menos efectiva que con agua caliente o tibia. • Requiere el mayor tiempo de lavado en el ciclo que se elija. • Requiere detergente líquido, o detergente en polvo disuelto en agua tibia antes de agregarlo al agua fría. • Lave previamente las manchas pesadas de grasa.

Verifique la temperatura del agua caliente con un termómetro para caramelo o de cocina:

1. Llene un recipiente con el agua más caliente de la llave de donde carga agua la lavadora.
2. Coloque el termómetro en el agua para verificar la temperatura.

Si no puede sacar agua de la llave conectada a la lavadora, verifique el agua de la llave más cercana.

NOTA: Con una temperatura del agua de lavado menor a los 21°C (70°F):

- Los detergentes no se disolverán bien.
- Las manchas son difíciles de eliminar.
- Algunas telas retienen las arrugas del uso y pueden tener un mayor apelmillamiento.

Dureza del agua

Muchas veces los malos resultados de lavado se deben a la dureza del agua. Para verificar la dureza del agua:

- Agua de la ciudad – consulte con la compañía de agua de la ciudad.
- Agua de pozo – llame a la autoridad local. Solicite el contenido mineral en granos por galón o partes por millón. Si el agua tiene 9 o más granos por galón o más de 153 partes por millón:
 - Considerar la posibilidad de instalar un suavizante.
 - Usar más detergente.
 - Usar un acondicionador de agua envasado.
 - No usar jabón.

Lavado de prendas de cuidado especial

La mayoría de las prendas y blancos del hogar vienen con etiquetas del fabricante con instrucciones de lavado. Siempre siga las instrucciones de estas etiquetas. En esta sección se incluyen instrucciones generales para el lavado de determinados artículos.

<p>Cobertores eléctricos y de lana</p>	<p>Lave previamente las manchas. Programe la temperatura del agua, ciclo, y tiempo de acuerdo al tipo de cobertor que va a lavar. Puede ser necesario un doble enjuague. Si el fabricante recomienda lavar a máquina:</p> <ol style="list-style-type: none"> 1. Mida el cobertor antes de lavar. 2. Agregue un detergente suave a la lavadora. Llene y agite brevemente para disolver el detergente. 3. Detenga la lavadora. Coloque el cobertor en forma uniforme alrededor del agitador. Remoje de 10 a 15 minutos. 4. Coloque la Perilla de Control de Ciclos en exprimir. Ponga a funcionar la lavadora. Centrifugue de 1 a 2 minutos. 5. Llene la lavadora para un enjuague final. Detenga la lavadora. Permita que se remoje. 6. Coloque la Perilla de Control de Ciclos en exprimir. Ponga a funcionar la lavadora. Deje que la lavadora concluya el ciclo. 7. Tienda el cobertor en una superficie plana y déle forma a la medida original estirándolo suavemente. Los artículos de lana tienden a encoger más la primera vez que se lavan. Esto es normal.
<p>Cortinas y fundas de muebles</p>	<p>Lave cargas pequeñas. Amontonar las prendas causan arrugas.</p> <ol style="list-style-type: none"> 1. Sacúdalas o aspírelas para eliminar el polvo suelto. 2. Lave siguiendo las instrucciones del fabricante. <p>NOTAS:</p> <ul style="list-style-type: none"> • Las cortinas o fundas dañadas por la luz del sol se rasgarán al lavarse a mano o en lavadora. • Vuelva a colocar las fundas sobre los muebles cuando aún estén húmedas. Al secarse quedarán en su tamaño normal.
<p>Pañales Cuando</p>	<p>Cuando use blanqueador de cloro para el remojo, agregue detergente a la carga. Evite el uso excesivo de suavizantes de telas. Se reduce la absorbencia.</p> <ol style="list-style-type: none"> 1. Enjuague inmediatamente. Remoje en una solución de agua tibia y una cantidad pequeña de detergente hasta que ya los vaya a lavar. Para remojar se puede usar blanqueador o algún producto especial para ese fin. 2. Antes de lavar eliminar el exceso de agua con un centrifugado. 3. Lave los pañales de la misma forma en que lava las prendas blancas de algodón y ropa de cama.
<p>Elásticos, spandex</p>	<p>El elástico absorbe la grasa del cuerpo. Y puede dañar este tipo de prendas. Lávelas con frecuencia para reducir el daño. Use agua tibia y suficiente detergente.</p>
<p>Ropa anti-inflamable</p>	<p>Estas prendas estarán claramente marcadas en la etiqueta. Siga las instrucciones del fabricante para conservar el acabado.</p>

CONSEJOS DE LAVANDERIA

Materiales de fibra de vidrio	Trajes para la nieve, chamarras, etc.
Tejidos de punto	<p>No lave materiales de fibra de vidrio en la lavadora. Las partículas podrían adherirse a la próxima carga y causar irritación en la piel. Las prendas de este tipo son cómodas porque se estiran. Sin embargo, esto significa que tienen más posibilidad de perder su forma y dañarse cuando se lavan (especialmente los tejidos gruesos). Los tejidos de fibras sintéticas tales como poliéster, nylon y acrílicos, tienden a mantener su forma original más que los tejidos de algodón.</p> <ol style="list-style-type: none"> 1. Cierre las cremalleras, y ganchos para evitar que se atoren y jalen la ropa. 2. Lave cantidades pequeñas para reducir el apelmazamiento y la pelusa.
Almohadas, juguetes rellenos	<p>No se recomienda el lavado de almohadas de pluma a menos que se sequen en secadora.</p> <ol style="list-style-type: none"> 1. Agregue detergente y luego llene la lavadora parcialmente con agua; agite hasta que el detergente se disuelva. 2. Coloque dos almohadas en lados opuestos del agitador para equilibrar la carga. 3. Deje que la lavadora se llene completamente y continúe el ciclo. 4. Detenga la lavadora ocasionalmente para sacar el aire de los artículos que se lavan.
Artículos de plástico y hule	Lávelos igual que las prendas delicadas. Lave en agua tibia. Lave los artículos pequeños en una bolsa de malla.
Colchas y Edredones	No lave las colchas rellenas de algodón a menos que estén acolchadas o con costuras; el relleno de algodón tiende a apelmazarse.
Tapetes pequeños	<ol style="list-style-type: none"> 1. Sacuda o aspire para sacar la tierra suelta. 2. Lave más de un tapete a la vez. Si lava solamente uno, agregue toallas de baño para equilibrar la carga. Si el tapete es grande distribuyalo alrededor del agitador para equilibrar la carga. <ol style="list-style-type: none"> 1. Lave solamente una o dos prendas a la vez. Distribuyalos uniformemente alrededor del agitador. 2. Detenga la lavadora ocasionalmente para sacar el aire de los artículos que se lavan. 3. Pueden ser necesarios dos enjuagues.

Ahorro de energía

- Use agua caliente solamente cuando esté lavando ropa muy sucia o ropa blanca.
- Enjuague con agua fría.
- Lave cargas completas.
- Use niveles de agua menores para lavar cargas pequeñas.
- Evite lavar dos veces la misma carga. Use suficiente detergente; prelave o remoje las

manchas; no sobrecargue la lavadora; use los ciclos y tiempos de lavado recomendados para el tipo de tela y grado de suciedad; clasifique correctamente las cargas.

- Use la lavadora durante las horas de menos consumo de energía, generalmente en la mañana temprano o por la tarde. (Pregunte a la compañía de electricidad).

- Use el ciclo automático para secar la mayoría de las cargas.
- Seque solamente cargas completas sin secar en exceso.
- Evite sobrecargar la secadora, agregando prendas húmedas a una carga parcialmente seca o abriendo la puerta innecesariamente.
- Planee el tiempo de lavado para secar una carga inmediatamente después de la otra. Una secadora tibia disminuye el tiempo de secado.
- Disminuya el tiempo de secado asegurándose de que la secadora tenga el ducto de escape adecuado y esté limpio.
 - Mantenga el filtro de pelusa limpio.
 - Use la secadora en un cuarto donde la temperatura ambiente esté sobre los 7°C (45°F).
 - Separe las cargas de ropa por peso y tipo de tela. Use el ciclo automático para secar la mayoría de las cargas.

Secado de prendas de cuidado especial

La mayoría de la ropa y blancos del hogar (toallas, sábanas, etc.) traen etiquetas del fabricante con instrucciones de lavado. Siempre siga las instrucciones de estas etiquetas. En esta sección se incluyen instrucciones generales de secado para algunos artículos de cuidado especial.

<p>Secado al aire (artículos sensibles al calor)</p> <hr/> <p>Telas sensibles al calor</p> <ul style="list-style-type: none"> • Olefin, polipropileno, nylon transparente • Zapatos de algodón y lona <p>Almohadas, juguetes rellenos</p> <ul style="list-style-type: none"> • Pluma, espuma, poliéster <p>Plástico y goma</p> <ul style="list-style-type: none"> • Cortinas de baño, manteles, pañales de bebé 	<p>Las telas sensibles al calor como plásticos, goma o algunos artículos rellenos necesitan secarse sin calor. Use la posición secado sin calor (Fluff Air) o seque en el tendedero. Esta posición es útil para esponjar la ropa de cama y almohadas, y para sacar el polvo de cortinas y ropa. Ver Advertencia en la página 23.</p> <p>Siga las instrucciones de la etiqueta del fabricante.</p> <p>En caso de lavarse en máquina:</p> <ol style="list-style-type: none"> 1. Coloque varias toallas de baño en la secadora para actuar de amortiguador, o coloque los zapatos sobre la parrilla de secado si la secadora la tiene. 2. Si los zapatos contienen goma o espuma, use la posición de secado sin calor (Fluff Air). Para otros materiales, en la página 15 se recomiendan otros ciclos, tiempos y temperaturas. 3. Saque los zapatos de la secadora cuando aun estén húmedos y séquelos al aire. <p>Si el fabricante recomienda el uso de secadora, seque una almohada en cada carga:</p> <ol style="list-style-type: none"> 1. Asegúrese de que las fundas estén bien cosidas. 2. Sacuda y esponja a mano los artículos varias veces durante el ciclo. 3. Asegúrese de que las almohadas estén completamente secas. Las almohadas de pluma tardan mucho en secarse. <p>Siga las instrucciones de la etiqueta del fabricante.</p>
---	---

CONSEJOS DE LAVANDERIA

Tapetes pequeños	Siga las instrucciones de las etiquetas de cuidado.
Cobertores y prendas de lana <ul style="list-style-type: none"> • Algodón, rayón, sintéticas • Cobertores eléctricos, sábanas eléctricas, cobertores de lana, prendas de lana lavable 	<p>No se recomienda secar las prendas de tejido de lana a máquina. Déles la forma cuando estén mojadas y permita que se sequen al aire. Las frazadas se deben de secar en el tendedero sobre dos líneas. Junte las dos orillas con horquillas. Cuando estén parcialmente secas déles vuelta, vuelva a colocar las horquillas y enderécelas. Cuando estén secas, cepille la lanilla.</p> <p>Seque de acuerdo a lo que se recomienda para telas de planchado permanente en la página 23.</p> <p>Si el fabricante recomienda secado a máquina:</p> <ol style="list-style-type: none"> 1. Coloque una o dos toallas secas en la secadora y precaliente de 3 a 5 minutos con temperatura alta. Esto hará que los cobertores se sequen más rápidamente y evita que se formen pelotillas. 2. Introduzca el cobertor en la secadora con las toallas tibias. Coloque el control en 20 minutos. 3. Después de 10 minutos revise. Sáquelas cuando aún estén húmedas. Secar en exceso puede causar encogimiento y apelotillamiento. 4. Coloque el cobertor sobre una superficie plana o sobre dos tendederos para terminar el secado. Suavemente estírelo a su tamaño y forma original. 5. Cuando esté completamente seca, cepíllela suavemente para levantar la lanilla. Planche el ribete si es necesario.
<ul style="list-style-type: none"> • Cortinas, fundas para muebles • Cortinas transparentes, algunas sintéticas • Telas delgadas 	<p>Quite los ganchos de las cortinas antes del lavado.</p> <ol style="list-style-type: none"> 1. Use la temperatura más baja en una posición sin calor (Fluff Air). 2. Deje lugar en la secadora para que la carga se esponje. 3. Seque la carga de la secadora cuando esté ligeramente húmeda. No la seque demasiado. <p>Para las fundas de muebles, colóquelas en los muebles cuando estén ligeramente húmedas. Al secarse se ajustarán.</p> <p>Seque sólo durante unos minutos.</p> <p>No las seque demasiado ni con calor alto. El secado intenso afloja el adhesivo y hace que las partes pegadas se desprendan.</p>
Pañales, ropa de bebé	<p>Para facilitar su manejo lave y seque todos los artículos pequeños en una bolsa de malla o en una funda de almohada.</p> <ol style="list-style-type: none"> 1. Seque de acuerdo a los ciclos sugeridos para cada tipo de tela, señalados en la página 23. 2. Saque los pañales y prendas de algodón cuando aún estén ligeramente húmedos. Se sentirán más suaves, se encogerán menos y doblarlos será más fácil.

CONSEJOS DE LAVANDERIA

Artículos elásticos	Seque en la temperatura más alta. Sáquelos de la secadora cuando aún estén ligeramente húmedos.
Artículos anti-inflamables	Algunos artículos han sido tratados con un acabado anti-inflamable para mejorar su resistencia al fuego. Esta característica se especifica en la etiqueta. Para conservar estas calidades a través del uso continuo y las lavadas, lave y seque de acuerdo a las instrucciones del fabricante.
Artículos con lanilla <hr/> • Pana y veludillos	Deben secarse por separado con colores similares para evitar la transferencia de pelusa. Siga las instrucciones señaladas en la etiqueta. <ol style="list-style-type: none">1. Seque de acuerdo a los ciclos sugeridos para cada tipo de la tela y use los ciclos que se indican en la página 23.2. Sáquelos de la secadora cuando aún estén húmedos.3. Estire y vuelva a darles su forma y séquelos al aire antes de guardarlos.
Artículos acolchados y rellenos de pluma de ganso	Siga las instrucciones de la etiqueta del cuidado. <ol style="list-style-type: none">1. Seque un solo artículo.2. Saque el artículo de la secadora y sacuda o espónjelo durante el ciclo de secado.3. Estire y vuelva a darle su forma antes de guardar.
Trajes para la nieve, chaquetas <hr/> • Nylon, base poliéster	Verifique el contenido en fibra en la etiqueta, y siga las recomendaciones de la página 23 para ciclos y temperatura. Siga las instrucciones de la etiqueta del fabricante. <ol style="list-style-type: none">1. Seque la prenda 10 minutos aproximadamente. Séquela y voltée al revés. Séquela por 10 minutos más.2. Retírela de la secadora inmediatamente y cuélguela en un gancho que no oxide para terminar el secado. Esto ayudará a eliminar las arrugas.
Prendas teñidas o de colores no firmes Toallas	Seque de acuerdo a la tela, peso e instrucciones de la etiqueta del fabricante. Limpie el tambor de la secadora con cuidado para eliminar cualquier tinte o pelusa que se pueda transferir a otras cargas. Ver "Limpieza interior de la secadora" en la página 26. Elija el ciclo de acuerdo al tipo de tela. Algunas toallas, especialmente aquellas hechas de una mezcla de fibra sintética y fibras naturales (mezcla de poliéster y algodón) pueden dejar más pelusa que otras haciendo que el filtro de pelusa de la secadora se llene más rápidamente. Asegúrese de sacar la pelusa del filtro de la secadora antes y después de secar toallas nuevas.
Tejidos de punto lavables	No seque demasiado los tejidos de punto. El secado excesivo puede causar encogimiento y estática. <ol style="list-style-type: none">1. Elija el ciclo de acuerdo a la tela y su fabricación.2. Voltée al revés las prendas sintéticas y de fibras combinadas para evitar apelmillamiento.3. Retire de la secadora los tejidos de algodón y rayón cuando aún estén húmedos. Estírelos a su forma y póngalos sobre una superficie plana para que terminen de secarse.

Solución a los problemas de lavado

La mayoría de los problemas de lavado se resuelven fácilmente. Revise la siguiente lista de los problemas que puede tener y las causas posibles. Si necesita ayuda adicional, lea la sección "Antes de de solicitar un servicio."

PROBLEMA	CAUSA
Manchas cafés y amarillas	<ul style="list-style-type: none"> • Manchas de cloro • Hierro en el calentador de agua o en la tubería • Hierro en el agua
Transferencia de tintes	<ul style="list-style-type: none"> • Clasificación incorrecta de la carga de ropa • La ropa no se sacó inmediatamente de la lavadora después del fin del ciclo
Ropa percutida, grisásea	<ul style="list-style-type: none"> • Clasificación incorrecta de la carga de ropa • Temperatura del agua demasiado baja • No se usó suficiente detergente • Uso de jabón en agua muy dura (use detergente si el agua es dura)
Manchas con aspecto de grasa	<ul style="list-style-type: none"> • Suavizante de telas sin diluir o se agregó directamente sobre la carga • Suavizante ablandador de telas en el agua de lavado • No se usó suficiente detergente • Uso inadecuado del suavizante de telas en la secadora • Secado de artículos sucios
Pelusa	<ul style="list-style-type: none"> • Clasificación incorrecta de la carga de ropa • Papel en los bolsillos • Apetillamiento se confunde con pelusa • Secadora sobrecargada. • No se usó suficiente detergente • Filtro de pelusa saturado • Filtro de pelusa de la secadora tapado • La estática atrae la pelusa
Carga demasiado mojada después del centrifugado	<ul style="list-style-type: none"> • Enjuagues fríos • Se abrió la tapa antes de terminar el centrifugado

CONSEJOS DE LAVANDERIA

PROBLEMA	CAUSA
Encogimiento	<ul style="list-style-type: none"> • Tipo de tela (algunos tejidos de punto se estiran durante su fabricación – el lavado y secado los devuelve a su tamaño original) • No se siguieron las indicaciones de la etiqueta del fabricante • Secado en exceso de las prendas
Secado lento	<ul style="list-style-type: none"> • Demasiada humedad en la carga • Agua de enjuague fría • Temperatura ambiente inferior a los 7°C (45°F) • Ducto de escape inadecuado para la secadora • Filtro de pelusa saturado • Suministro inadecuado de electricidad
Rasgaduras, agujeros	<ul style="list-style-type: none"> • Mal uso del blanqueador de cloro • Artículos filosos que no se sacaron de los bolsillos • Lavadora sobrecargada • Cierres sin cerrar
Estática	<ul style="list-style-type: none"> • Exceso de secado • No se usó suavizante de tela • Sintéticos, combinaciones sintéticas, planchado permanente y tejidos de punto en la carga
Telas rígidas y ásperas (generalmente algodones)	<ul style="list-style-type: none"> • Uso de jabón en agua demasiado dura (use detergente si el agua es demasiado dura) • Insuficiente detergente • Secado en el tendedero
Prendas estrujadas, enredadas	<ul style="list-style-type: none"> • Lavadora sobrecargada • Acomodo incorrecto (no envuelva artículos grandes alrededor del agitador)
Arrugas	<ul style="list-style-type: none"> • Lavadora sobrecargada • No se sacó la carga de la lavadora inmediatamente después de concluir el ciclo • Enjuague con agua tibia • Selección incorrecta del ciclo (basada en el tipo de tela)
Areas amarillas (de grasa del cuerpo)	<ul style="list-style-type: none"> • Temperatura de agua muy baja • Insuficiente detergente

Productos auxiliares de lavandería

Siga las instrucciones del fabricante cuando use productos auxiliares de lavandería. (Para más información ver "Cómo desmanchar la ropa" en las páginas 30-33).

Blanqueador de cloro

1. Deje que la lavadora se llene y empiece a agitar la carga.
 2. Mida el blanqueador. Nunca use más de 1/2 taza (125 mL) para una carga completa. Diluya el blanqueador medido en 1 litro de agua.
 3. Agregue el blanqueador alrededor del agitador, no directamente sobre la carga.
- Siga las indicaciones de las etiquetas de las prendas. No use blanqueador de cloro sobre lana, seda, tejido elástico, acetatos o algunas telas anti-inflamables.
 - Cuando remoje con blanqueador de cloro, agregue detergente al agua de remojo.

NOTA: El blanqueador sin diluir daña cualquier tela que toque. El daño consiste en rasgaduras, agujeros, o descoloración que quizás no se vea hasta después de varias lavadas.

Blanqueador para todo tipo de telas

- Los blanqueadores líquidos o en polvo se pueden usar en todo tipo de telas.

Detergente

- Usar poco detergente es causa común de problemas de lavado. Siga las indicaciones del fabricante. Las medidas deben ser exactas, especialmente cuando se usan detergentes ultra. Las indicaciones del paquete generalmente se basan en:
 - dureza moderada del agua (4-6 granos)
 - prendas ligeramente sucias
 - cargas normales

- Use más detergente para:
 - aguas duras
 - cargas completas
 - agua de lavado muy fría
 - prendas muy sucias
- No decida la cantidad de detergente a usar en base a la cantidad de espuma que produce. Los detergentes de baja espuma producen menos espuma que los normales.
- Si la cantidad recomendada de un detergente de espuma normal produce demasiada espuma o se observa en el agua de enjuague, pruebe un detergente de baja espuma.

Suavizante de tela (lavadora)

- Agregue suavizante diluido solamente en el enjuague final.
- Siempre diluya el suavizante en 1/2 o 1 taza (125 a 250 mL) de agua tibia. El suavizante sin diluir puede manchar las prendas.
- Los suavizantes de tela no deben mezclarse con otros productos de lavandería porque pueden formar manchas como si fueran de grasa. Si se forman estas manchas, límpielas mojando y tallando con detergente líquido o jabón de barra. Lave nuevamente la prenda.
- Demasiado suavizante de telas puede ocasionar que algunas prendas (pañales y toallas) pierdan su absorbencia. Si esto sucede, use menos suavizante o no lo use.

Suavizante de telas (secadora)

- Coloque la hoja del suavizante sobre la carga **antes de poner a funcionar la secadora**. No agregue el suavizante después de haber iniciado el ciclo. El calor instantáneo puede hacer que el suavizante manche la ropa.
- Algunos suavizantes de tela pueden tapar el filtro de pelusa y hacer que el secado sea más lento. Use suavizantes de tela catalogados como seguros para su uso en secadora.

⚠ ADVERTENCIA

Peligro de incendio o explosión

- Guarde los solventes o líquidos inflamables lejos de la lavadora.
- Los solventes o líquidos de limpieza en seco no deben agregarse directamente a la lavadora.
- Los Artículos limpiados con solventes deben enjuagarse y secarse al aire antes de ser lavados en lavadora.

Los vapores de estas sustancias pueden causar incendio o explosión.

Peligro de lesiones personales

- Nunca use blanqueador de cloro con amoníaco o ácidos. Se pueden formar vapores peligrosos.
- Guarde los productos quitamanchas fuera del alcance de los niños... preferentemente en un lugar cerrado con llave.

Antes de Solicitar un Servicio

Antes de llamar verifique lo siguiente ...



¿Está abierta la llave de paso del agua?



¿Está tapado con pelusa el filtro de pelusa?

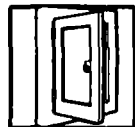

¿Se fundió un fusible o se botó el interruptor de circuitos?

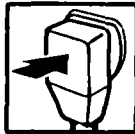

¿Está conectado el cable de energía?

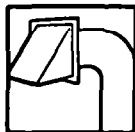

¿Está tapado con pelusa el ducto de escape o la chimenea?



Si necesita más ayuda, consulte la siguiente página.

ANTES DE SOLICITAR UN SERVICIO

PROBLEMA	REVISE LO SIGUIENTE
La lavadora no se llena	¿Están torcidas las mangueras de suministro de agua? ¿Está hacia afuera indicando algún ciclo la Perilla de Control de Ciclos?
La lavadora no exprime	¿Está cerrada la tapa?
La lavadora se detiene durante el ciclo	La lavadora se detiene varias veces en cada ciclo. Estas pausas son normales.
La lavadora se llena y se vacía sin funcionar	¿Está la Perilla de Control de Ciclo apuntada hacia un número en el ciclo?
La lavadora se vacía durante el lavado y enjuague, o el agua sale por sifón	Ajuste la manguera de desagüe de manera para que quede más alta que el nivel de agua en la lavadora.
La secadora no funciona	¿Está firmemente cerrada la puerta de la secadora? ¿Oprimió firmemente el Botón de Arranque?
La secadora no calienta	¿Están los controles colocados en una posición de encendido (ON)? ¿Está el ciclo en los últimos minutos? (No hay calor durante el período Cool Down).
Tiempo de secado muy prolongado	Si tiene una secadora a gas, ¿están abiertas las válvulas de la secadora y el suministro de gas? ¿Está limpio el filtro de pelusa? (Para información adicional consulte la sección de "Secado lento" en el cuadro de la página 41). ¿Está obstruido con pelusa el ducto de escape o la chimenea exterior?

Si después de verificar lo anterior necesita más información o la visita de un técnico, llame al Centro de Servicio señalado en su localidad. En caso de no aparecer la ciudad donde usted vive, contamos con 285 Servicios Concesionados en la República Mexicana, sólo debe llamar sin costo alguno al Centro de Atención al Cliente y ahí le proporcionarán el que le corresponde.

CUANDO SOLICITE INFORMACION O UN SERVICIO TECNICO

Proporcione una descripción detallada del problema, el modelo, no. de serie, y fecha de compra del aparato (Ver página 3). Esta información nos ayudará a darle un mejor servicio.

WHIRLPOOL®

Póliza de Garantía

VALIDA SOLO EN MEXICO

VITROMATIC COMERCIAL, S.A. DE C.V. MODELO: LTG 6234
Av. San Nicolás 2121 Nte.
Col. 1o. de Mayo, C.P. 64550
Monterrey, N.L., MEXICO
Tel. (lada 918) 329-22-00 y 329-33-00

Garantiza este centro de lavado en todas sus partes y mano de obra en los términos establecidos en la presente garantía, a partir de la fecha en que el usuario reciba de conformidad el producto considerando lo siguiente:

CONCEPTOS CUBIERTOS:

Defectos de fabricación que impidan total o parcialmente el correcto funcionamiento del aparato.

Reparación, cambio de partes o la reposición del aparato.

Mano de obra y gastos de transportación derivados del cumplimiento de la garantía, dentro de nuestra red de servicio. Los puntos anteriores se harán sin costo alguno para el consumidor.

LA GARANTIA NO ES EFECTIVA EN LOS SIGUIENTES CASOS:

Cuando el producto ha sido utilizado en condiciones distintas a las normales (el centro de lavado no es para uso comercial o industrial).

Cuando el producto no ha sido operado de acuerdo con el Manual de Instalación, Uso y Cuidado del centro de lavado.

Cuando el producto ha sido alterado o reparado por personas o establecimientos no autorizados por VITROMATIC COMERCIAL, S.A. DE C.V.

PROCEDIMIENTO PARA HACER EFECTIVA LA GARANTIA:

Presentar la Póliza de Garantía con los datos del formato de identificación del producto de la misma en cualquiera de los Centros de Servicio señalados en el manual del producto, o bien ante el distribuidor donde adquirió el centro de lavado. El tiempo de reparación será en un plazo no mayor a 30 días, contados a partir de la fecha de recepción del producto en el Centro de Servicio autorizado por el importador.

TERMINO

Esta garantía tiene una vigencia de UN AÑO en todas sus partes y mano de obra a partir de la fecha en que el usuario reciba de conformidad el producto. Esta garantía ampara en la lavadora los siguientes períodos adicionales:

4 años en el ensamble de la transmisión

9 años en la tina exterior

FORMATO DE IDENTIFICACIÓN

NOMBRE DEL COMPRADOR: _____	
DOMICILIO: _____	
NOMBRE DEL DISTRIBUIDOR: _____	
DOMICILIO: _____	
TEL: _____	
PRODUCTO: _____	MODELO: _____
NO. DE SERIE: _____	FECHA DE ENTREGA: _____
_____ FIRMA DEL DISTRIBUIDOR Y SELLO (Señalar con precisión calle, no. interior y exterior, col., Edo. C.P.)	

NOTA IMPORTANTE

Este documento deberá ser presentado para cualquier trámite relacionado con la garantía.

EL COMPRADOR DEBERA MANTENER ESTE DOCUMENTO EN SU PODER Y EN UN LUGAR SEGURO.

El Consumidor podrá solicitar que se haga efectiva la garantía que ampara esta póliza con el distribuidor donde adquirió el producto. En caso de extravío de la póliza, el distribuidor expedirá una nueva póliza de garantía, previa presentación de la nota de compra o factura respectiva.

Centro de Servicio y Venta de Refacciones y Partes
SERVICIO ACROS-WHIRLPOOL
Utilice sin cargo para usted el Centro de Atención al Cliente
Tel: 91-800-83-004
(En la República Mexicana)

Centro de Servicio y Venta de Refacciones y Partes

SERVICIO ACROS - WHIRLPOOL

Utilice sin cargo para usted el Centro de Atención al Cliente
Tel: 91-800-83-004
(En la República Mexicana)

Zona Norte

MONTERREY

Centro Industrial Acros
Whirlpool.
Carretera Miguél Alemán
Km 16,695
Interior 6. Apodaca, N.L.
C.P. 66600
Tel. 329-21-00 y 386-21-31.
Fax 329-21-03
Ave Alfonso Reyes No. 3210,
Col. Regina
C.P.64290 Monterrey N.L.
Tel. 351-27-37 y 351-27-03

CHIHUAHUA

Calle Sexta No. 3407. Col.
Sta Rosa
Chihuahua, Chih.
C.P. 31050
Tel./Fax 10-05-50

TORREON

Blvd. Aguila Nacional
2495 Ote.
Col. Centro
Torreón, Coahuila,
C.P. 27000,
Tel. 22-30-78, 18-12-20
Fax 18-12-21

TAMPICO

Av. Hidalgo No. 1205 Col.
Moctezuma, C.P. 89177
Tampico Tamps.
Tel. 19-26-20 y 19-26-21
Fax 19-27-52

Zona Occidente

CULIACAN

Calz. H. Colegio Militar No. 165
Col. Benito Juárez,
Culiacán, Sin. C.P. 80120
Tel. 13-92-35 y 15-65-96
Fax 17-12-30

HERMOSILLO

Reforma y Jesús
Siqueiros No. 1
Hermosillo, Son. C.P. 83180
Tel./Fax 10-46-80

GUADALAJARA

Calz. Glez. Gallo No. 1269,
Sector Reforma
Guadalajara Jal. C.P. 44870,
Tel. 619-16-50, 619-15-15
y 619-23-03,
Fax 650-35-64

LEON

Av. Autotransporte No. 426
Fracc. El Papalote,
León Guanajuato, C.P. 37130.
Tel. 16-01-80, 16-31-22 y
16-39-57 Ext. 4467.

Zona Centro y Sureste

MEXICO

Canela No. 47-L, Col.
Granjas México,
México D.F., C.P. 08400
Tel. 650-65-33 y 657-29-56
con 12 líneas.
Fax 650-38-49

Poniente 134 No. 559, Col.
Industrial Vallejo
México D.F., C.P. 02300
Tel. 368-25-25, 368-25-06,
368-25-66, y 368-25-76

VERACRUZ

Miguel Alemán No. 652,
Col. Díaz Mirón
Veracruz, Ver., C.P. 91909
Tel./Fax 31-28-81

VILLAHERMOSA

Guaycan No. 124, Co. del
Bosque,
Villahermosa, Tab. C.P. 86160
Tel./Fax 51-35-13

MERIDA

Calle 54 No. 466 por 53 y 55
Mérida Yuc., C.P. 97000
Tel./Fax 28-1038.