

Use & Care Guide

Wave-Touch™ Front-Load Gas & Electric Dryer

Guide d'utilisation et d'entretien

Sécheuse à gaz et à l'électricité à chargement frontal Wave-Touch^{MC}

Guía de Uso y Cuidado

Secadora eléctrica y a gas de carga frontal Wave-Touch^{MC}

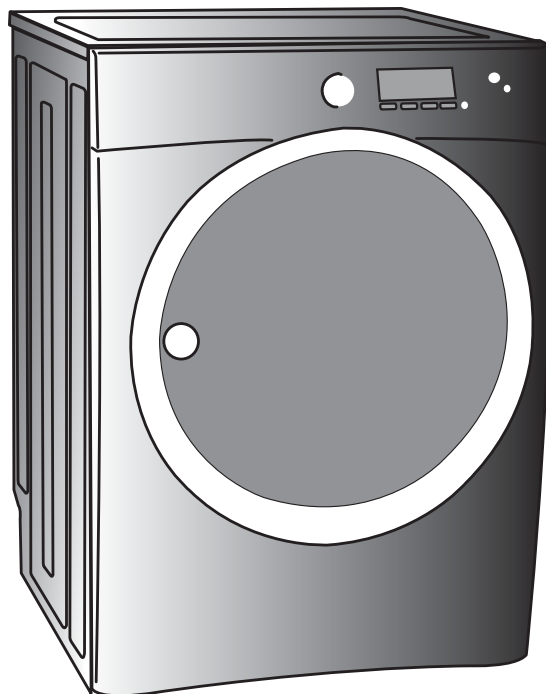

 **Electrolux**

Lea y conserve esta guía

Gracias por elegir **Electrolux**, la nueva marca de alta calidad de electrodomésticos para el hogar. Esta *Guía de uso y cuidado* forma parte de nuestro compromiso de satisfacer al cliente y de ofrecer un producto de calidad a través de la vida útil de su nuevo electrodoméstico.

Consideramos que con su compra se establece el comienzo de una relación. A fin de garantizarle un servicio técnico útil, le sugerimos que anote en esta página la información importante sobre el producto.

Anote estos datos para referencia rápida

Fecha de compra

Número de modelo Electrolux

Número de serie Electrolux

NOTA

Al registrar su producto con Electrolux nos permite servirle mejor. Puede registrar su producto en línea en www.electroluxappliances.com o enviando su tarjeta de registro por correo.

¿Preguntas?

Para obtener asistencia telefónica gratuita en los Estados Unidos:
1-877-4ELECTROLUX (1-877-435-3287).

Para obtener asistencia e información en línea sobre el producto, visite:
www.electroluxappliances.com.

Índice

Dónde obtener información.....	2	• Otras características.....	21
SEGURIDAD.....	3-5	Instrucciones de la interfaz del usuario.....	22-27
Características/funciones.....	6	• Características de la interfaz del usuario.....	22
Instrucciones de funcionamiento.....	7-21	• Cómo guardar favoritos.....	23-24
• Sonidos normales de funcionamiento.....	7	• Ajuste de preferencias.....	25-27
• Cómo usar la secadora.....	8-10	Cuidado y limpieza.....	28
• Selección de ciclos.....	11-16	Soluciones de problemas comunes.....	29-30
• Nivel de ciclos.....	17	• Problemas comunes de secado.....	29
• Opciones de secado.....	18	• Lista de verificación de prevención de servicio.....	30
• Tabla de ciclos (modelos sin opción a vapor).....	19	Información sobre la garantía.....	31
• Tabla de ciclos (modelos con opción a vapor).....	20	Notas.....	32

Instrucciones importantes de seguridad

Identificación de los símbolos, palabras y avisos de seguridad

Su seguridad y la de otros a su alrededor es muy importante.

Hemos incluido muchos mensajes importantes de seguridad en la *Guía de uso y cuidado*, las *instrucciones de instalación* y el electrodoméstico. Siempre lea y obedezca todos los mensajes de seguridad.

Las indicaciones de seguridad incluidas en este manual aparecen precedidas de un aviso titulado “**ADVERTENCIA**” o “**PRECAUCIÓN**”, de acuerdo con el nivel de riesgo.

ADVERTENCIA Este símbolo le advierte sobre situaciones que pueden causar lesiones personales graves, la muerte o daños materiales.

PRECAUCIÓN Este símbolo le advierte sobre situaciones que pueden causar lesiones personales o daños materiales.

NOTA

Las instrucciones que aparecen en esta *Guía de uso y cuidado* no tienen como objetivo cubrir todas las posibles condiciones o situaciones que puedan presentarse. Al instalar, utilizar o reparar/mantener cualquier artefacto, se debe proceder con cuidado y sentido común.

Conserve estas instrucciones para referencia futura.

ADVERTENCIA

Para su seguridad, debe seguir la información de esta guía para minimizar el riesgo de incendio o explosión o para evitar daños a la propiedad, lesiones personales o incluso la muerte.

No almacene ni utilice gasolina ni otros líquidos o vapores inflamables cerca de este o de cualquier otro electrodoméstico.

QUÉ HACER SI SIENTE OLOR A GAS:

- No intente encender ningún electrodoméstico.
- No toque ningún interruptor eléctrico; no utilice ningún teléfono en la vivienda.
- Despeje la habitación, el edificio o el área de todos los ocupantes.
- Llame inmediatamente a su proveedor de gas desde el teléfono de un vecino. Siga las instrucciones del proveedor de gas.
- Si no puede ponerse en contacto con el proveedor de gas, llame a los bomberos.

La instalación y el servicio deben ser llevados a cabo por un instalador calificado, agencia de servicios o proveedor de gas.

Secadora eléctrica de 240 V

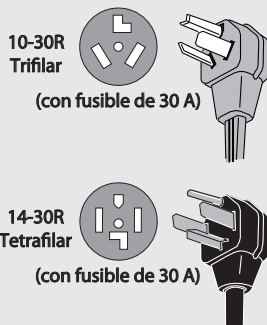

Las secadoras eléctricas deben tener un cordón eléctrico aprobado por UL (no se incluye con los electrodomésticos excepto los fabricados para la venta en Canadá).

Secadora a gas de 120 V

Tomacorriente con puesta a tierra

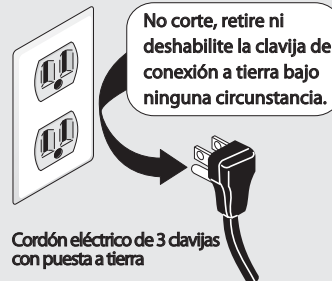

Evite el riesgo de incendio o de choque eléctrico. No utilice un enchufe adaptador ni un cable de extensión, y tampoco quite la espiga de conexión a tierra del cable de alimentación eléctrica. De lo contrario podría provocar lesiones graves, incendios o incluso la muerte.

ADVERTENCIA - PELIGRO DE INCENDIO

Para reducir el riesgo de incendio, descarga eléctrica o lesiones personales durante el uso de esta secadora, siga las advertencias básicas enumeradas a continuación. Si no se siguen estas advertencias podrían producirse lesiones personales graves.

Si no sigue estas instrucciones importantes de seguridad, podría sufrir lesiones graves o la muerte:

EVITE INCENDIOS

- No seque prendas que previamente se hayan lavado, remojado o que se les hayan quitado manchas con gasolina, solventes de limpieza, kerosén, ceras, etc. No almacene estos productos sobre ni cerca de la secadora. Estas sustancias emiten vapores que pueden encenderse o explotar.
- No coloque en la secadora artículos que hayan estado expuestos a cualquier tipo de aceite de cocina. Los artículos contaminados con aceite de cocina pueden contribuir a una reacción química que podría provocar el incendio de la carga.
- No seque artículos con goma, plástico o materiales similares como sostenes, protectores de goma, alfombras de baño, otras alfombras, baberos, pantalones de bebés, bolsas de plástico y almohadas que puedan derretirse o quemarse. Algunos materiales de goma, cuando se calientan, pueden producir incendios por combustión espontánea bajo ciertas circunstancias.
- Limpie el filtro de pelusas antes o después de cada carga. Un técnico de reparaciones calificado debe limpiar, aproximadamente cada 18 meses, el interior de la secadora, el alojamiento del filtro de pelusas y el tubo de escape. Una cantidad excesiva de pelusa acumulada en estas áreas puede disminuir la eficiencia del secado o provocar un incendio. Consulte la sección "Cuidado y limpieza".

ADVERTENCIA

PELIGRO DE INCENDIO

Las secadoras de ropa producen pelusa combustible. La secadora debe estar conectada a un sistema de escape que termine en el exterior de la vivienda. Inspeccione la abertura de escape al exterior con frecuencia y elimine cualquier acumulación de pelusa en tal abertura y en el área que la rodea.

- No haga funcionar la secadora sin el filtro de pelusas, o si éste está bloqueado o dañado. Puede producir peligro de incendio, recalentamiento y dañar la ropa.

- No obstruya el flujo de aire de ventilación. No apile, ni coloque ropa, ni cubra el frente o la parte trasera de la secadora con alfombras.
- No vaporice ningún tipo de aerosol dentro, sobre, ni cerca de la secadora en ningún momento.
- No utilice suavizantes ni productos para eliminar la estática, a menos que lo recomiende el fabricante del suavizante o del producto.
- Descontinúe el uso de la secadora si escucha chillidos, rechinos, ruidos de fricción o cualquier otro ruido inusual. Esto podría indicar una falla mecánica que podría causar un incendio o lesiones graves. Póngase en contacto con un técnico de servicio calificado inmediatamente.
- Si no se siguen estas advertencias podría producirse un incendio, explosiones, lesiones físicas graves o daños a las piezas plásticas o de goma de la secadora.

PROTEJA A LOS NIÑOS

- No permita que los niños jueguen encima ni dentro de la secadora. Es necesario supervisar de cerca a los niños cuando se utilice la secadora cerca de ellos. A medida que crezcan, enséñeles el uso correcto y seguro de todos los artefactos.
- Después de desembalar la secadora, destruya los cartones, las bolsas de plástico y otros materiales de empaque. Los niños podrían utilizarlos para jugar. Los cartones cubiertos con alfombras, cubrecamas, o láminas de plástico pueden convertirse en cámaras de aire herméticamente cerradas.
- Mantenga los productos de lavandería fuera del alcance de los niños. Para evitar lesiones personales, siga todas las advertencias de las etiquetas de los productos.
- Antes de dejar fuera de uso o de desechar la secadora, quite la puerta de la misma para evitar que alguien quede atrapado accidentalmente.
- Si no se siguen estas advertencias podrían producirse lesiones personales graves.

Instrucciones importantes de seguridad (continuación)

EVITE LESIONES

- Para evitar el peligro de electrocución y asegurar la estabilidad durante el funcionamiento, un técnico de reparaciones calificado debe instalar la secadora y hacer la conexión a tierra de acuerdo con los códigos locales. Las instrucciones de instalación se encuentran dentro del empaque de la secadora para referencia del instalador. Para ver los procedimientos detallados de conexión a tierra, consulte la sección **INSTRUCCIONES DE INSTALACIÓN**. Si se traslada la secadora a un nuevo sitio, haga que un técnico de reparaciones calificado la revise y la vuelva a instalar.
- Para evitar lesiones personales o daños a la secadora, el cable de alimentación eléctrica de una secadora a gas se debe conectar a un tomacorriente polarizado para enchufes de tres patas, que cuente con una conexión a tierra adecuada. Nunca se debe quitar la tercera pata de conexión a tierra. Nunca conecte la secadora a un tubo de gas para hacer la conexión a tierra. No utilice un cable de extensión ni un enchufe adaptador.
- SIEMPRE desconecte la secadora del suministro de electricidad antes de intentar cualquier reparación o limpieza. De lo contrario, esto podría provocar una descarga eléctrica o lesiones.
- No utilice ningún tipo de producto de limpieza en aerosol para limpiar el interior de la secadora. Podrían producirse humos peligrosos o descarga eléctrica.
- Para evitar lesiones, no meta la mano en la secadora si el tambor está en movimiento. Espere hasta que la secadora se haya detenido por completo antes de meter la mano en el tambor.

EVITE LESIONES Y DAÑOS A LA SECADORA

- Todas las reparaciones deben ser llevadas a cabo por un técnico de reparaciones autorizado a menos que se recomiende lo contrario en esta **guía de uso y cuidado**. Utilice sólo piezas de fábrica autorizadas.
- No trate de forzar los controles.
- No instale ni almacene la secadora donde se vea expuesta a la intemperie.
- No pise, se siente ni se pare sobre la secadora. No coloque cargas pesadas arriba. La secadora no está hecha para soportar peso.
- Un limitador térmico apaga automáticamente el motor en el caso improbable de una situación de recalentamiento (sólo secadoras eléctricas). Un técnico de reparación debe reemplazar el limitador térmico después de corregir la falla.
- Si no se siguen estas advertencias podrían producirse lesiones personales graves.



PRECAUCIÓN

La Ley del Estado de California sobre Seguridad y Contaminación del Agua Potable (California Safe Drinking Water and Toxic Enforcement Act) exige que el Gobernador de California publique una lista de las sustancias que según el Estado de California causan cáncer, defectos congénitos o daños al sistema reproductor, y exige que los negocios adviertan a sus clientes de la exposición potencial a tales sustancias. En esta lista se encuentran el hollín y el monóxido de carbono, los cuales pueden ser producidos con el uso de este producto.

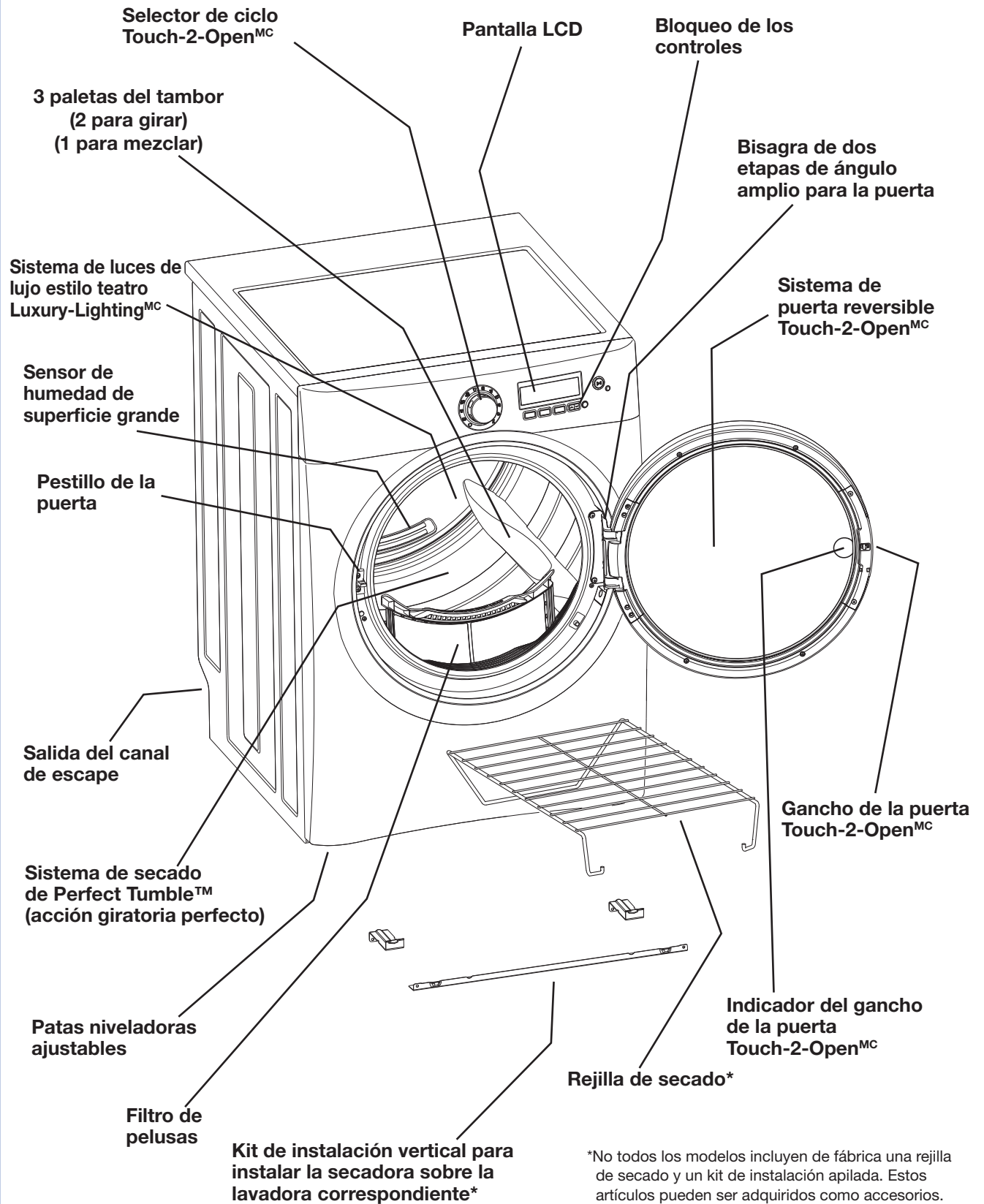

Sonidos normales de funcionamiento

Es posible que escuche o no los siguientes sonidos en su secadora nueva:

- A. **VÁLVULA DE AGUA** (Modelos con opción a vapor solamente.) El flujo de agua es controlado por solenoides eléctricos. Durante el funcionamiento, es posible que escuche chasquidos cuando la válvula se abre o se cierra para controlar el flujo de agua.
- B. **RUEDAS DE SUSPENSIÓN** El tambor de la secadora está apoyado sobre un juego de ruedas de suspensión. En algunas ocasiones es posible que escuche un ruido de golpes o de ruedas girando cuando encienda la secadora. Esto puede ocurrir si la secadora no se ha utilizado durante cierta cantidad de tiempo o después de que una carga pesada de ropa ha permanecido en el interior del tambor de la secadora durante un largo período, lo que crea un punto plano en el borde de la rueda. El ruido debe desaparecer a medida que el tambor gira y el punto plano se redondea.
- C. **ACCIÓN GIRATORIA PERFECTO** Cuando se selecciona la opción de acción inversa de **acción giratoria perfecto**, escuchará el sonido intermitente de la secadora cuando se detiene, descansa y reinicia en sentido opuesto.
- D. **SISTEMA DE FLUJO DE AIRE** La secadora viene equipada con un sistema de control de alto volumen de aire. En ciertas instalaciones, es posible que escuche algunos sonidos asociados con el movimiento de aire a través de la secadora, incluyendo el conducto de aire, el ventilador y el sistema de escape. Esto es normal y puede variar según el tipo de ropa y el tamaño de la carga.

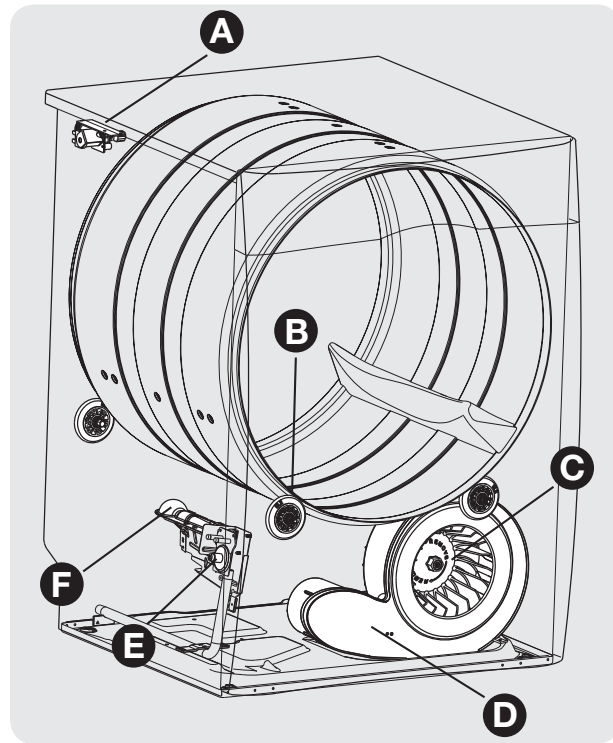

- E. **VÁLVULA DE GAS** (modelos a gas solamente.) El flujo de gas es controlado por solenoides eléctricos. Durante el funcionamiento, es posible que escuche chasquidos cuando la válvula se abre o se cierra para controlar el flujo de gas.
- F. **QUEMADOR A GAS** (modelos a gas solamente.) Cuando el quemador está en funcionamiento, es posible que escuche sonidos generados por la mezcla del aire con la llama a gas. Este ruido es normal y sólo sonará cuando el gas se encienda en el tubo de combustión.

8 Instrucciones de funcionamiento

Cómo usar la secadora

ANTES DE UTILIZAR LA SECADORA

Lea las instrucciones importantes de esta sección de la Guía de uso y cuidado antes de hacer funcionar la secadora.

ADVERTENCIA

Para reducir el riesgo de incendio, descarga eléctrica o lesiones personales, lea las INSTRUCCIONES IMPORTANTES DE SEGURIDAD de la Guía de uso y cuidado antes de poner su secadora en funcionamiento.

FUNCIONAMIENTO DE LA SECADORA

1. Prepare la carga para secar.

- Seque prendas de tela, peso y hechura similares en la misma carga.
- Separe las prendas oscuras de las prendas claras. Separe las prendas que desprendan pelusas de aquellas que las atraen.
- Compruebe que no haya manchas que no se hayan quitado en el lavado. Repita el proceso de eliminación de manchas y lave nuevamente antes de secar. El calor de la secadora puede fijar algunas manchas permanentemente.
- Coloque las prendas delicadas o pequeñas en una bolsa de malla.

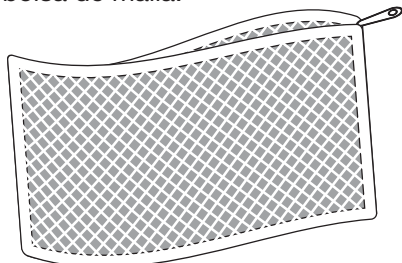

(bolsa de malla no incluida).

- Asegúrese de que las hebillas, los botones y los ribetes sean resistentes al calor y no dañen el acabado del tambor. Cierre las cremalleras, ajuste los ganchos y cierre las trabas de Velcro®. Ate los cordones y las cintas para evitar que se enganchen y enreden.

2. Compruebe que el filtro de pelusas esté limpio y en su lugar.

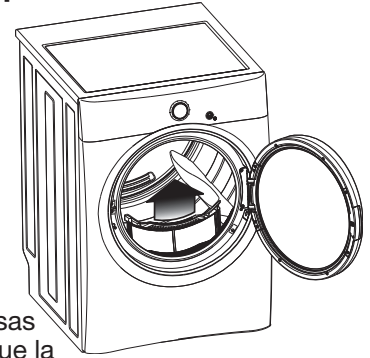

- Un filtro de pelusas limpio permite que la secadora funcione con mayor eficiencia.

3. Cargue la secadora y cierre la puerta.

- Cargue las prendas en forma suelta. La carga mojada promedio llenará el tambor hasta 1/3 ó 1/2 de su volumen. Las prendas necesitan espacio para dar vueltas con libertad a fin de lograr un secado parejo y menor formación de arrugas.
- Si lo desea, coloque una lámina de suavizante para secadoras sobre la ropa al principio del ciclo.
- Para ahorrar tiempo y energía, y evitar el secado irregular y las arrugas, no sobrecargue la secadora.
- Cuando seque prendas grandes, solo seque dos o tres artículos a la vez. Complete la carga con prendas de tamaño mediano y pequeño.
- Para cargas de prendas delicadas o muy pequeñas, agregue dos o tres prendas similares para mejorar la acción giratoria.

4. Seleccione el ciclo y los ajustes adecuados para cada carga.

NOTA

El secado excesivo puede causar la formación de arrugas, aspereza, pelusas, el encogimiento de las prendas y la acumulación de estática.

- Gire la perilla de selección de ciclos en cualquier dirección para seleccionar el ciclo deseado. El icono correspondiente al ciclo se iluminará y, si la opción de descripción del ciclo está activada, el ciclo, así como la duración del mismo, se mostrarán en la interfaz del usuario durante 5 segundos. Oprima cualquier tecla para pasar a la selección de ajustes y opciones en la interfaz del usuario. Consulte la sección "Selección de ciclos" en esta guía para obtener descripciones de cada ciclo.

FUNCIONAMIENTO DE LA SECADORA, continuación

A medida que gire la perilla de selección de ciclo, la pantalla de la interfaz del usuario mostrará el ciclo activo y el tiempo estimado durante 5 segundos. Oprima cualquier tecla para pasar a la selección de ajustes y opciones en la interfaz del usuario.



- Si no oprime ningún botón, la pantalla de la interfaz del usuario pasará automáticamente a mostrar, después de 5 segundos, la temperatura programada de secado, el nivel de secado (secado automático) o el tiempo de secado (secado programado), el tiempo de acción giratoria adicional y las opciones para el ciclo seleccionado. Consulte la “Tabla de ajustes de los ciclos” en esta guía para conocer las opciones disponibles para cada ciclo.
- Para cambiar los ajustes, oprima los botones temperatura, nivel de secado (secado automático) o tiempo de secado (secado programado) y acción giratoria adicional para navegar por las opciones deseadas. Presione los botones de navegación hacia arriba o hacia abajo en las opciones para navegar por el menú de opciones. Oprima select (seleccionar) para agregar o borrar opciones. En la parte superior de las pantallas se mostrará el tiempo estimado para completar el ciclo.

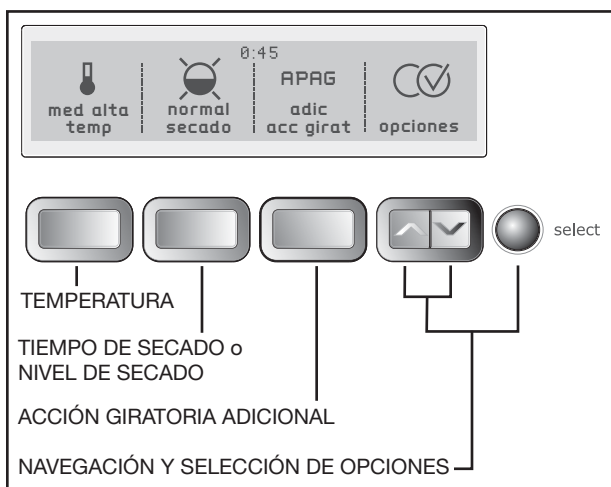

NOTA

Para brindar el mejor cuidado a su ropa sucia, no todos los ajustes o las opciones están disponibles con todos los ciclos. Si algún ajuste no es adecuado para el ciclo seleccionado, no se mostrará.

- Los ajustes realizados a un ciclo se recordarán y aplicarán cada vez que se seleccione ese ciclo en el futuro.
- Para regresar a los ajustes de fábrica, seleccione restablecer en ajuste de preferencias bajo los botones de navegación de las opciones.
- Para personalizar y guardar hasta 3 ciclos en modo no personalizado, además de 9 ciclos personalizados adicionales, consulte los apartados guardar favorito y MODO PERSONALIZADO en la sección de interfaz del usuario de esta guía.

5. Inicie el ciclo.

- Cierre la puerta y oprima start (encender) para iniciar el ciclo. La secadora no funcionará si la puerta se encuentra abierta. Para interrumpir el ciclo, oprima pause (pausa) o simplemente abra la puerta. Oprima start (encendido) nuevamente para continuar el ciclo. Oprima cancel (cancelar) para detener el ciclo.
- Para cambiar el ciclo una vez que ha comenzado, oprima cancel (cancelar), seleccione un nuevo ciclo y encienda nuevamente la secadora.
- Para cambiar la temperatura, el nivel de secado o el tiempo de secado, el tiempo de acción giratoria adicional o las opciones una vez que el ciclo haya comenzado, oprima pause (pausa), haga los cambios que desee realizar y vuelva a encender la secadora.
- Escuchará una señal sonora frecuente al final del ciclo durante la acción giratoria adicional y durante la eliminación de arrugas cuando se haya seleccionado la opción alerta de humedad y para avisarle que terminó el ciclo.
- Cuando el ciclo termine, **COMPLETO** se mostrará en la pantalla y la luz del tambor se encenderá. Retire las prendas inmediatamente y cuélguelas o dóblelas.

➔ IMPORTANTE

Limpie el filtro de pelusas después de cada carga. Se mostrará **LIMP FILTRO** al final del ciclo para recordarle que quite la pelusa del filtro.

Selección de ciclos

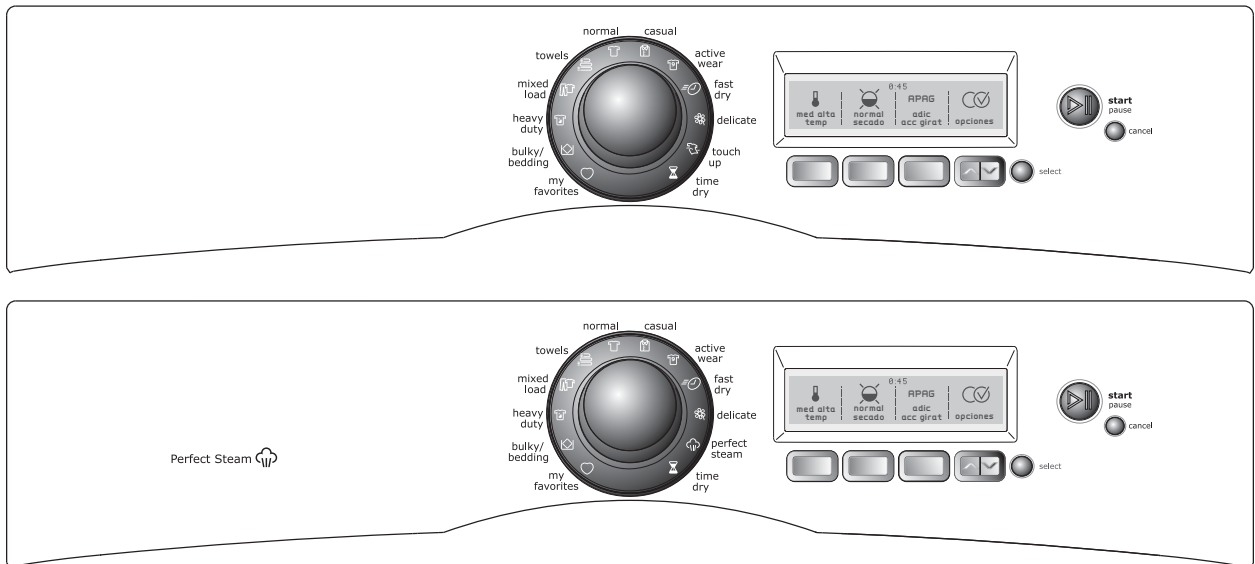

Este manual incluye muchos modelos y no todos los ciclos, opciones o características que se muestran están disponibles en todos los modelos. Los consolas que se muestra arriba es sólo para referencia. Su modelo puede ser diferente.

Gire el selector de ciclos en cualquier dirección para seleccionar el ciclo deseado. Se iluminará el icono del ciclo seleccionado. Oprima la perilla de selección de ciclo para extenderla o para que quede al ras de la consola.

Para cambiar el ciclo una vez que haya comenzado, oprima el botón cancel antes de seleccionar un nuevo ciclo. No es suficiente girar la perilla de selección de ciclos hacia otra selección de ciclo para cambiarlo.

 **Para obtener los mejores resultados**

Siga las instrucciones de cuidado de las telas que aparecen en las etiquetas de las prendas que desee secar.

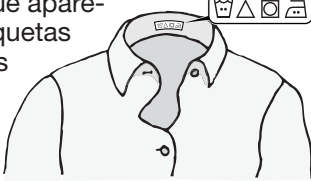

Selección de ciclos

CICLOS DE SECADO AUTOMÁTICO

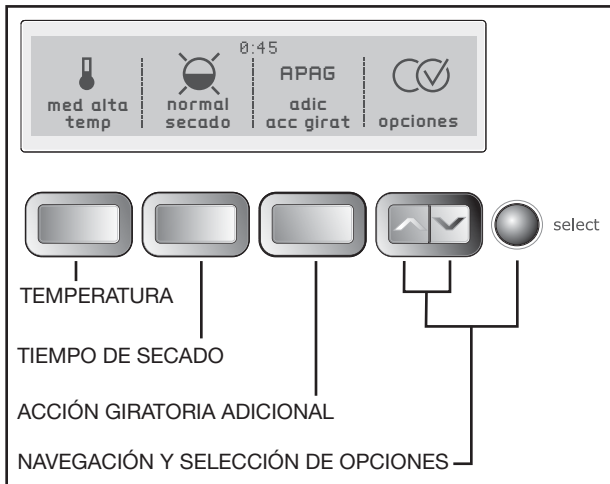

Los ciclos Auto Dry adivinan la selección del tiempo de secado correcto para cada carga. Las barras sensibles a la humedad ubicadas en la parte trasera del tambor de la secadora perciben el nivel de humedad de la carga a medida que esta gira por el aire caliente. Con los ciclos Auto Dry, la carga se secará automáticamente en la temperatura seleccionada al nivel de secado deseado.

Los ciclos Auto Dry ahorran tiempo y energía, y protegen las telas. Cuando la carga haya llegado al nivel de secado seleccionado, seguirá girando, sin calefacción, durante un período de enfriamiento. Esto ayuda a reducir la formación de arrugas y hace que resulte más fácil manipular las prendas durante la descarga.

El tiempo de secado varía de acuerdo con el tamaño y la humedad de la carga, y el tipo de tela. Si la carga es demasiado pequeña o está casi seca, es posible que las barras sensibles a la humedad no detecten suficiente humedad para continuar el ciclo y este puede terminar después de unos pocos minutos. Si esto ocurre, seleccione el ciclo time dry (secado programado) para secar dichas cargas.

La temperatura ambiente y la humedad, el tipo de instalación y el voltaje eléctrico, o la presión de gas, también pueden afectar el tiempo de secado.

NORMAL **(NORMAL)**

Seleccione este ciclo para secar las telas de uso diario como algodón y camisas.

TOWELS **(TOALLAS)**

Seleccione este ciclo para secar cargas pesadas como toallas y alfombras de baño.

MIXED LOAD **(CARGA MIXTA)**

Seleccione este ciclo para secar cargas que contengan una mezcla de telas.

HEAVY DUTY **(FUERTE)**

Seleccione este ciclo para secar prendas resistentes como pantalones de mezclilla y overoles.

BULKY/BEDDING **(ROPA ABULTADA/SÁBANAS)**

Seleccione este ciclo para secar sábanas y artículos voluminosos como cubrecamas, frazadas, sacos de dormir y suéteres.

CASUAL **(CASUAL)**

Seleccione este ciclo para secar cargas que contengan prendas de algodón y materiales mixtos no planchables.

ACTIVE WEAR **(ROPA DEPORTIVA)**

Seleccione este ciclo para secar ropa deportiva sintética ligera (incluyendo telas elásticas).

DELICATE **(ROPA DELICADA)**

Seleccione este ciclo para secar tejidos y prendas delicadas.

Selección de ciclos

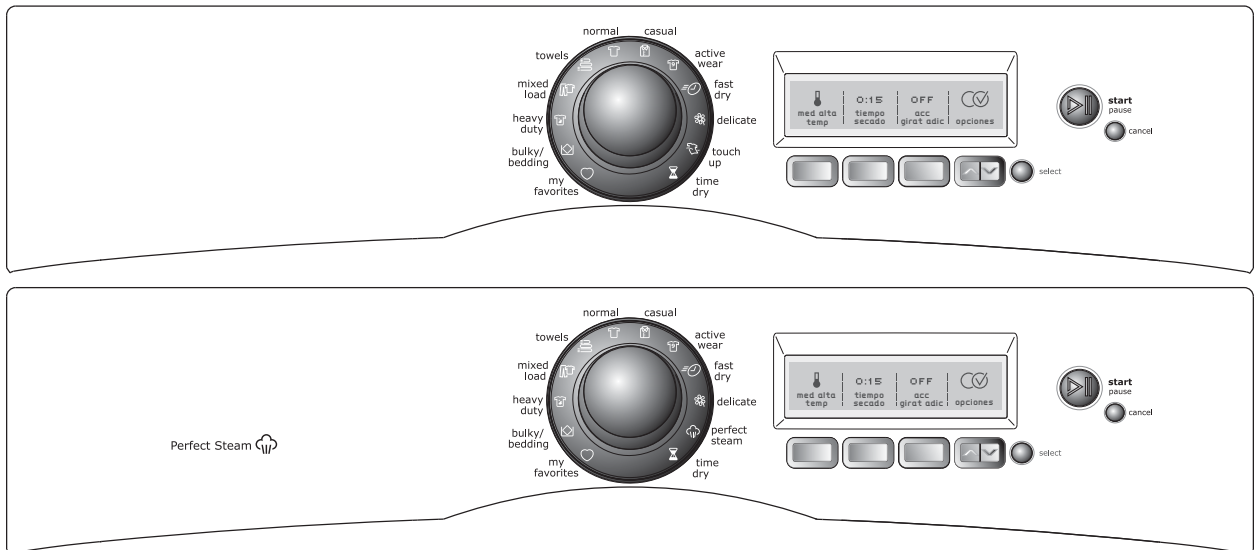

CICLOS DE SECADO PROGRAMADO

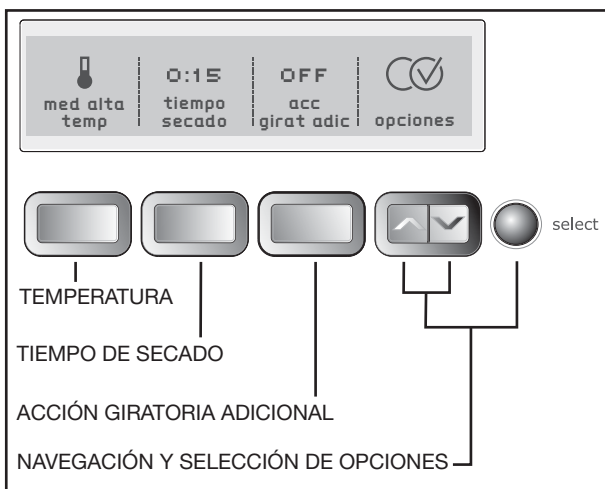

TIME DRY (SECADO PROGRAMADO)

Para seleccionar manualmente el tiempo de secado para cualquier carga de ropa, gire la perilla de selección a “**time dry**” (**secado programado**) y oprima el botón “**drying time**” (**tiempo de secado**) para programar hasta 90 minutos de secado en incrementos de 15 minutos. Seleccione cualquier temperatura de secado. Los niveles de secado no están disponibles con los ciclos de secado programado.

ADVERTENCIA

PELIGRO DE INCENDIO

Para evitar peligro de incendio, no utilice calor para secar prendas que contengan plumas o plumones, goma espuma, plástico o materiales similares a la goma o con textura gomosa. Utilice el ciclo Secado programado y el ajuste **air fluff** (espanjado).

FAST DRY (SECADO RÁPIDO)

Seleccione este ciclo para secar rápidamente cargas pequeñas en 18 minutos.

PERFECT STEAM™ VAPOR PERFECTO (modelos con opción a vapor solamente.)

Seleccione este ciclo para refrescar la ropa, remover olores y reducir la estática agregando la cantidad perfecta de vapor a la ropa que se haya quedado en la secadora, que esté guardada en armarios o cajones llenos o en maletas sin desempacar. La ropa girará por 15 minutos a **temperatura baja** mientras el vapor entra al tambor. Para este ciclo de secado programado está disponible la opción **perfect tumble™** (acción giratoria perfecta).

NOTA

No se recomienda usar láminas suavizantes con las opciones o ciclos con vapor ya que puede manchar la ropa.

TOUCH UP (RETOQUE)

(modelos sin opción a vapor solamente.) Utilice este ciclo para eliminar arrugas de prendas limpias y secas que puedan haber quedado en la secadora, guardadas en armarios o cajones llenos o en equipaje sin desempacar. La carga girará durante 15 minutos a **temperatura baja**. Para este ciclo de secado programado está disponible la opción **perfect tumble™** (acción giratoria perfecta).

Selección de ciclos

MY FAVORITES (MI FAVORITOS)

Para seleccionar uno de los 3 ciclos favoritos:

Gire la perilla de selección de ciclos a la opción **my favorites** (mi favoritos).

- Oprima el botón correspondiente al ciclo favorito deseado. Se mostrarán automáticamente el ciclo personalizado, los ajustes y las opciones que guardó.
- Oprima el botón **start** (encendido) para comenzar el ciclo.

Por ejemplo, para seleccionar el ciclo **mi camisas**, gire la perilla de selección del ciclo a "**my favorites**" (**mi favoritos**). Oprima el botón correspondiente a la opción **mi camisas** y oprima **start** (encendido).

(Consulte el apartado "**guardar favorito**" en la sección "Preferencias de uso de la interfaz del usuario" de esta guía para obtener instrucciones de personalización de hasta 3 ciclos.)

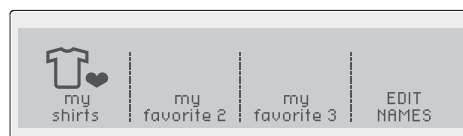
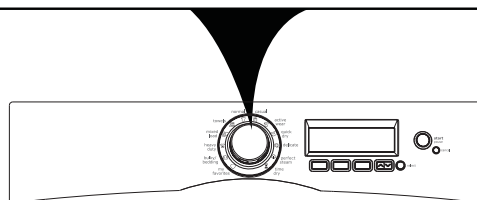
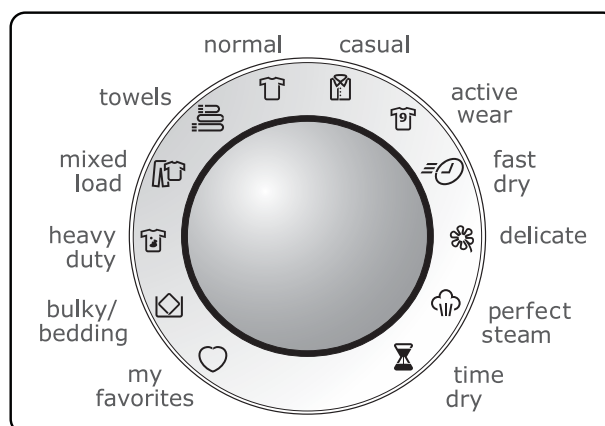

Selección de ciclos

MI FAVORITOS , continuación

Si se ha programado más de un usuario en el **MODO PERSONALIZADO**:

- El nombre de usuario actual se mostrará en pantalla cuando se encienda la secadora (si la opción de **MODO PERSONALIZADO** está activada).
- Oprima el botón debajo de **ACEPTAR** para continuar usando los ciclos favoritos del usuario.
- El ícono del último ciclo utilizado se encenderá.
- Gire la perilla de selección de ciclos a la opción **my favorites** (mi favoritos).
- Seleccione uno de sus 3 ciclos personalizados oprimiendo el botón correspondiente.
- Presione el botón **start** (encender).

Para cambiar de usuario:

- Oprima el botón de **selección** cuando encienda la secadora y la pantalla mostrará el nombre de usuario actual.
- Presione el botón debajo de **cambiar usuarios**.
- Seleccione un usuario distinto.
- Oprima **SALIR**.
- El ícono del último ciclo utilizado se encenderá.
- Gire la perilla de selección de ciclos a la opción **my favorites** (mi favoritos).
- Seleccione uno de sus 3 ciclos personalizados oprimiendo el botón correspondiente.
- Presione el botón **start** (encender).

Para seleccionar un usuario si no se muestra un nombre cuando se enciende la secadora:

- Oprima los botones de **opciones** para navegar hasta **ajuste de preferencias** y luego oprima el botón de **selección**.
- De ser necesario, oprima los botones de **opciones** para navegar hasta **modo personalizado** y luego oprima el botón de **selección**.
- Oprima el botón correspondiente al nombre de usuario.
- El ícono del último ciclo utilizado se encenderá.
- Gire la perilla de selección de ciclos a la opción **my favorites** (mi favoritos).
- Seleccione uno de sus 3 ciclos personalizados oprimiendo el botón correspondiente.
- Presione el botón **start** (encender).

(Consulte el apartado de **MODO PERSONALIZADO** en la sección “Preferencias de uso de la interfaz del usuario” de esta guía para obtener instrucciones sobre cómo crear usuarios nuevos y nombrar ciclos favoritos.)

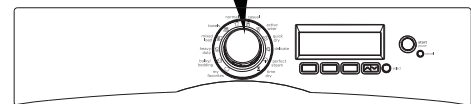
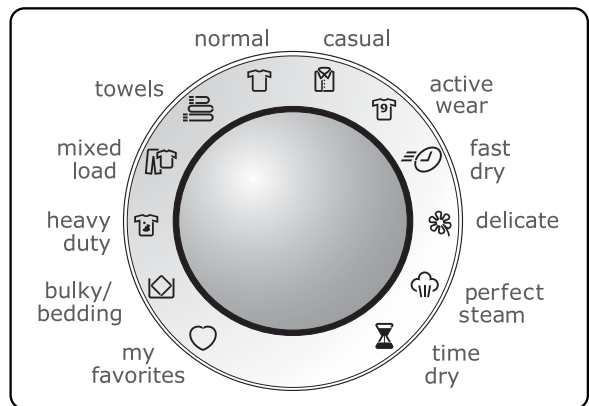
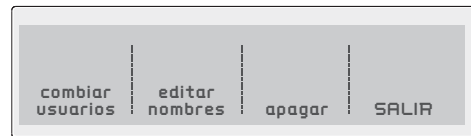

Nivel de Ciclos

Temperatura de secado

Se indicará automáticamente la temperatura de secado adecuada para el ciclo seleccionado.



Para obtener los mejores resultados

Siga las instrucciones de cuidado de las telas que aparecen en las etiquetas de las prendas que desee secar.

Para cambiar la temperatura programada, oprima el botón temperatura para seleccionar el ajuste deseado.

Para proteger la tela de la ropa, no todas las temperaturas están disponibles con todos los ciclos. Si algún ajuste de temperatura no es adecuado para ese ciclo, no se mostrará.

La temperatura seleccionada para el ciclo se recordará cada vez que se seleccione ese ciclo en el futuro.



NOTA

Para cambiar la temperatura una vez que el ciclo haya comenzado, oprima el botón **pause**, haga la nueva selección y oprima **start** nuevamente.

TEMPERATURA MÁXIMA

Recomendada para la opción **desinfectar** para toallas y cargas pesadas.

TEMPERATURA ALTA

Recomendada para telas resistentes.

TEMPERATURA MEDIA ALTA

Recomendada para la mayoría de las telas de algodón.

TEMPERATURA MEDIA

Recomendada para telas sin arrugas, de cuidado fácil y ligeras, y para cargas abultadas.

TEMPERATURA MEDIA BAJA

Recomendada para tejidos.

TEMPERATURA BAJA

Recomendada para telas delicadas.

TEMPERATURA DE ESPONJADO CON AIRE

Solo se debe usar esta opción con un ciclo de secado programado para secar prendas que contengan plumas, plumones, goma espuma, plástico o materiales similares a la goma; para refrescar ropa, almohadas, cobertores o juguetes de felpa; y para quitar el polvo a las cortinas.

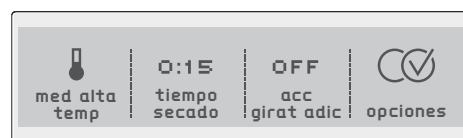

Nivel de Ciclos

Nivel de secado (secado automático)

Se indicará automáticamente el nivel de secado adecuado cuando se seleccione el ciclo.

Para cambiar las selecciones predeterminadas, oprima el botón de nivel de secado y seleccione el grado de secado deseado.

Para proteger la tela de su ropa, no todos los niveles de secado están disponibles con todos los ciclos. Si algún ajuste de nivel de secado no es adecuado para ese ciclo, no se mostrará.

El nivel de secado seleccionado para el ciclo se recordará y aplicará cada vez que se seleccione ese ciclo en el futuro.



NOTA

Para cambiar el nivel de secado una vez que el ciclo haya comenzado, oprima el botón **pause**, haga la nueva selección y oprima **start** nuevamente.

Seleccione el nivel de secado **normal** para la mayoría de los ciclos de secado automático.

De vez en cuando, una carga puede parecer demasiado mojada o seca al final del ciclo. Para aumentar el tiempo de secado de cargas similares en el futuro, oprima el botón de nivel de secado para elegir la opción **más seco** o **secado máximo**. Para cargas que requieran menos tiempo de secado, seleccione **menos seco**.

Seleccione **secado húmedo** para prendas que desee secar parcialmente antes de colgar o planchar.

Tiempo de secado (secado programado)

Oprima el botón de tiempo de secado para elegir hasta 90 minutos de secado en incrementos de 15 minutos. Este ajuste está disponible únicamente para el ciclo **secado programado**.

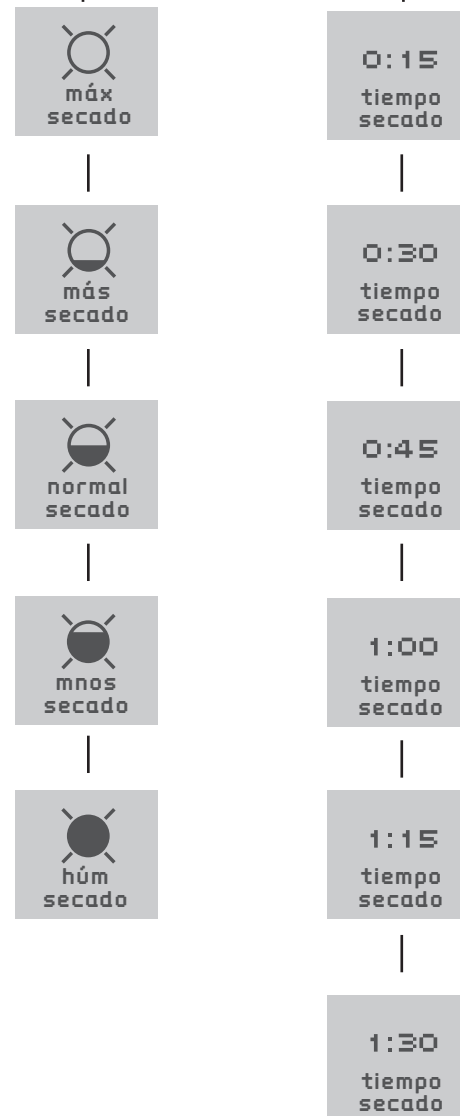
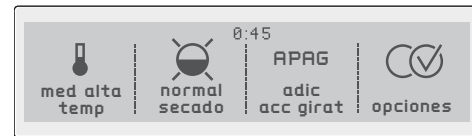

Opciones de Ciclos

Se indicarán automáticamente las opciones adecuadas cuando se seleccione el ciclo.

Para seleccionar o anular las opciones de **eliminación de arrugas**, **acción giratoria adicional**, **calor delicado**, **acción giratoria suave**, **desinfección**, **antiencogimiento** y **alerta de humedad**, oprima los botones de **opciones** hasta que la **opción** deseada aparezca en pantalla. Oprima **"select"** (seleccionar) y **EN (encendido)** aparecerá en la esquina superior derecha de la pantalla. Para borrar la **opción**, oprima **"select"** (seleccionar) nuevamente y **EN** desaparecerá.

NOTA

Para cambiar las **opciones** una vez que el ciclo haya comenzado, oprima el botón **pause**, haga la nueva selección y oprima **start** nuevamente.

Para proteger la tela de la ropa, no todas las **opciones** están disponibles con todos los ciclos. Si alguna **opción** no es adecuada para ese ciclo, no se mostrará. Ocasionalmente, dos opciones del mismo ciclo presentarán conflictos, como las opciones de **delicate heat (calor delicado)** y **sanitize (desinfección)**. Cuando esto ocurra, la primera opción seleccionada evitará que la opción en conflicto pueda ser seleccionada.

Todas las **opciones** seleccionadas para el ciclo, excepto **desinfectar**, se recordarán cada vez que se seleccione ese ciclo en el futuro. Para evitar la exposición accidental de ropa delicada al calor del ciclo **desinfectante**, esta **opción** no será recordada y debe ser seleccionada cada vez.

NOTA

La **opción** de **desinfectar** se guardará y activará si se selecciona y se guarda en un **ciclo favorito**.

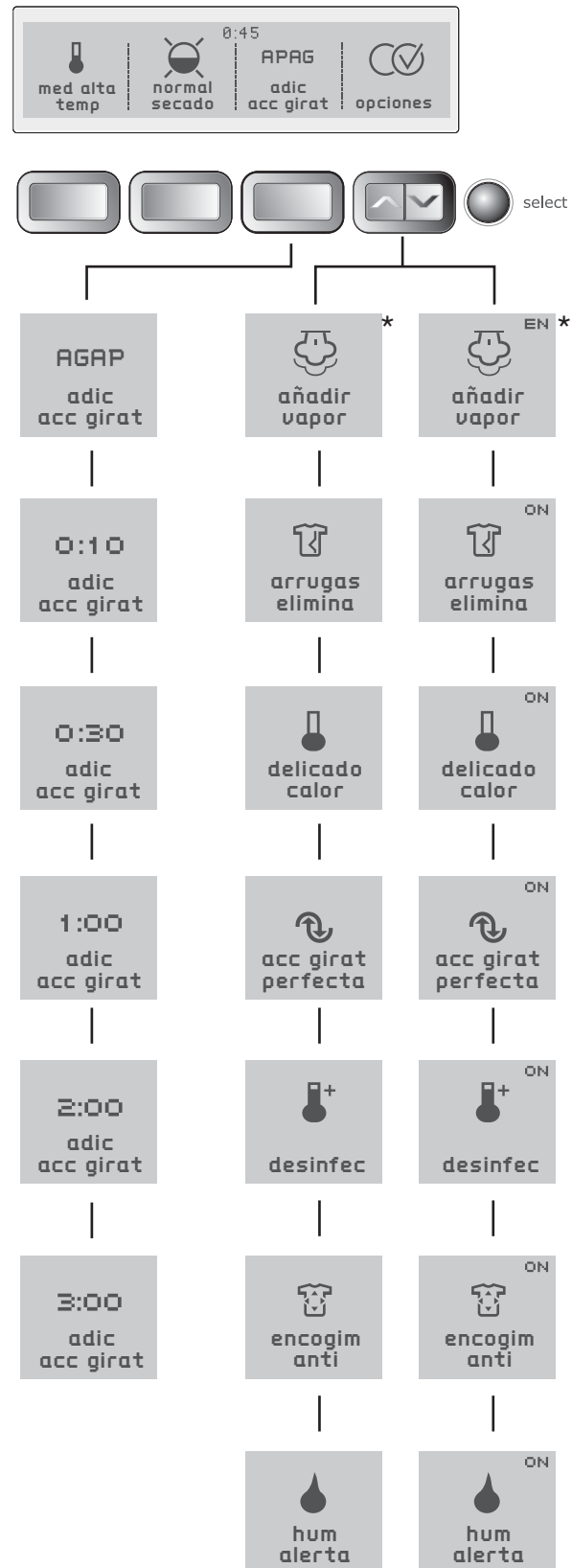

*La opción de agregar vapor sólo está disponible en el modelo a vapor.

Opciones de Ciclos

AGREG VAPOR

(modelos con opción a vapor solamente.)

La opción **agregar vapor** introduce vapor en la ropa antes del período de enfriamiento para reducir las arrugas, el planchado y la estática.



NOTA

No se recomienda usar láminas suavizantes con las opciones o ciclos con vapor ya que puede manchar la ropa.

ELIMINACIÓN DE ARRUGAS

La opción **eliminación de arrugas** ayuda a prevenir las arrugas y los enredos girando alternativamente el tambor sin calor durante 5 minutos en una dirección y luego 5 minutos en dirección opuesta durante un total de 45 minutos. Escuchará una señal sonora cada 5 minutos para recordarle que debe retirar la ropa seca.

La opción de **acción giratoria adicional** puede ser seleccionada con la opción de **eliminación de arrugas** para aumentar el tiempo que girará la carga sin calor. Use esta combinación si sabe que pasarán más de 3 horas antes de que pueda retirar la carga.

CALOR DELICADO

Seleccione la opción **calor delicado** para proteger la ropa de calor excesivo que pueda causar encogimiento o secado demasiado intenso. La temperatura de secado se reducirá gradualmente a medida que se seque la carga.

ACCIÓN GIRATORIA ADICIONAL

Seleccione la opción de **acción giratoria adicional** si es posible que la carga seca no se retire de inmediato al final de ciclo. La carga seca girará sin calor hacia la derecha sólo durante el tiempo seleccionado para ayudar a reducir las arrugas. Oprima el botón **acción giratoria adicional** para elegir 10 o 30 minutos, o 1, 2 o 3 horas de acción giratoria. Escuchará una señal sonora con frecuencia para recordarle que debe retirar la ropa seca.

La opción de **eliminación de arrugas** puede ser seleccionada con la opción de **acción giratoria adicional** para aumentar el tiempo que girará la carga sin calor. Use esta combinación si sabe que pasarán más de 3 horas antes de que pueda retirar la carga.

ACCIÓN GIRATORIA PERFECTO

La **acción giratoria suave** usa acción giratoria inversa durante el período de **enfriamiento** para reducir los enredos y las arrugas.

DESINFECCIÓN

Seleccione la opción **desinfectar** para cargas que puedan contener bacterias dañinas. Un tiempo de secado extendido con calor alto elimina el 99,9% de las bacterias sin remanente de bacterias entre cargas. Lea las etiquetas de cuidado de las telas para evitar daños provocados por el calor elevado.



NOTA

Únicamente los ciclos de desinfección han sido diseñados para satisfacer los requerimientos del protocolo NSF P154 de eficacia de desinfección.



NSF Protocol P154
Sanitization Performance of
Residential Clothes Dryers

PROTECTOR ANTIENCOGIMIENTO

La opción **antiencogimiento** reduce la temperatura inicial de secado y reduce gradualmente la temperatura de secado durante el ciclo para proteger las telas y evitar que se encojan.

ALERTA DE HUMEDAD

Para cargas que contengan artículos que vaya a colgar o recostar para secar o que vaya a planchar, active la opción **alarma de humedad** a cualquier ciclo de secado automático. Si el **VOLUMEN** está activado en las preferencias (vea la sección "Ajuste de preferencias" en la página siguiente), escuchará una señal sonora cuando la carga haya alcanzado el nivel de **secado húmedo** para recordarle que debe retirar las prendas que vaya a colgar, recostar o planchar. Abra la puerta, retire dichos artículos, cierre la puerta y presione el botón **start** (encendido) para continuar secando los artículos restantes.

Tabla de ajustes de la secadora (modelo sin vapor)

Estos niveles de **temperatura** y **secado** y estas **opciones** están disponibles con los siguientes ciclos:

	cargas abultadas/sábanas	carga pesada	carga mixta	toallas	normal	casual	ropa activa	rápido programado	ropa delicada	retoque	secado programado
Temperatura											
temp máxima		✓		✓				✓			✓
temp alta		✓		✓	✓			✓			✓
temp media alta	✓	✓	✓	✓	✓	✓		✓			✓
temp media	✓		✓		✓	✓	✓				✓
temp media baja	✓		✓			✓	✓		✓		✓
temp baja							✓		✓	✓	✓
temp esponjado											✓
Secado											
secado máximo		✓		✓							
más seco		✓	✓	✓	✓						
secado normal	✓	✓	✓	✓	✓	✓	✓		✓		
menos seco	✓	✓	✓		✓	✓	✓		✓		
secado húmedo			✓		✓	✓	✓		✓		
Opciones											
alerta hum	✓	✓	✓		✓	✓	✓		✓		
acción giratoria adicional	✓	✓	✓		✓	✓	✓		✓		✓
elimina arrugas	✓	✓	✓		✓	✓	✓		✓		
calor delicado	✓	✓	✓		✓	✓	✓		✓		✓
anti encogim	✓	✓	✓		✓	✓	✓		✓		✓
desinfec		✓		✓	✓						
acc girat perfecto	✓	✓	✓	✓	✓	✓	✓		✓	✓	

✓ = Selecciones disponibles. ◻ = Ajustes de fábrica. ◼ = Opciones no modificables.

Tabla de ajustes de la secadora (modelo con vapor)

Estos niveles de **temperatura** y **secado** y estas **opciones** están disponibles con los siguientes ciclos:

	cargas abultadas/sábanas	carga pesada	carga mixta	toallas	normal	casual	ropa activa	rápido programado	ropa delicada	vapor perfecto	secado programado
Temperatura											
temp máxima		✓		✓				✓			✓
temp alta		✓		✓	✓			✓			✓
temp media alta	✓	✓	✓	✓	✓	✓		✓			✓
temp media	✓		✓		✓	✓	✓				✓
temp media baja	✓		✓			✓	✓		✓		✓
temp baja							✓		✓	✓	✓
temp esponjado											✓
Secado											
secado máximo		✓		✓							
más seco		✓	✓	✓	✓						
secado normal	✓	✓	✓	✓	✓	✓	✓		✓		
menos seco	✓	✓	✓		✓	✓	✓		✓		
secado húmedo			✓		✓	✓	✓		✓		
Opciones											
alerta hum	✓	✓	✓		✓	✓	✓		✓		
acción giratoria adicional	✓	✓	✓		✓	✓	✓		✓		✓
elimina arrugas	✓	✓	✓		✓	✓	✓		✓		
calor delicado	✓	✓	✓		✓	✓	✓		✓		✓
anti encogim	✓	✓	✓		✓	✓	✓		✓		✓
desinfec		✓		✓	✓						
añadir vapor			✓		✓	✓			✓	✓	
acc girat suave	✓	✓	✓	✓	✓	✓	✓		✓	✓	

✓ = Selecciones disponibles. □ = Ajustes de fábrica. ■ = Opciones no modificables.

Otras características

PANTALLA DE ESTADO

Cuando se seleccione el ciclo, se mostrará el tiempo estimado para completarlo. Durante el ciclo, se muestra el tiempo estimado restante del ciclo.

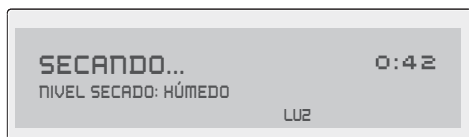

También se mostrará lo siguiente en los momentos adecuados durante el ciclo:

SECANDO...

VAPOR PERFECT (en modelos con vapor solamente)

ALERT HUM- EL SECADO CONTINUARÁ...

ENFRIANDO...

DESINFECTANDO...

MÁS VAPOR... (en modelos con opción a vapor solamente.)

COMPLETO - OPC ANTIARRUGAS ACT

COMPLETO - ACCIÓN GIRAT ADICI CONT

COMPLETO

LIMP FILTRO

LUZ DEL TAMBOR

Cada vez que se abra la puerta, se encenderá una luz del tambor para iluminar el tambor de la secadora durante la carga y la descarga. Cuando se cierre la puerta, la luz se apagará. La luz del tambor se apagará automáticamente si la puerta queda abierta durante más de 3 minutos.

Para activar la luz del tambor durante un ciclo, oprima el botón bajo **LUZ**. La luz permanecerá encendida durante el ciclo por 3 minutos. Para apagarla, oprima el botón bajo **LUZ** nuevamente.

REJILLA DE SECADO

Utilice la rejilla de secado para secar las prendas que no se deben secar en secadora. Introduzca la rejilla en el tambor de secado, haga descansar el soporte posterior en las barras sensibles a la humedad y las patas delanteras en la rejilla de aire.

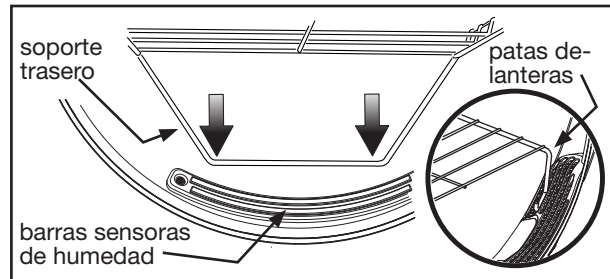

Coloque las prendas que desee secar en la parte superior de la rejilla, dejando espacio entre las prendas, sin permitir que cuelguen por los costados ni a través de los orificios. El peso no debe superar los 4,5 kg (10 libras). Seleccione el ajuste **air** (aire, sin calor) para prendas que contengan plástico, goma espuma, materiales similares a la goma, plumas o plumón.

Cuando las prendas estén secas, retire la rejilla, oprima las dos lengüetas del centro para que se desarme la rejilla y doble el soporte posterior hacia arriba. Guarde la rejilla de secado en un lugar cómodo.

PUERTA REVERSIBLE

La secadora está equipada con una puerta reversible. La puerta se puede abisagrar del lado derecho o izquierdo.

NOTA

Para obtener instrucciones paso a paso para la **INVERSIÓN DE LA PUERTA**, consulte las *Instrucciones de instalación* proporcionadas con esta secadora.

Características de la interfaz del usuario

GUARDAR COMO FAVORITO

La opción **guardar favorito** le permite personalizar hasta 3 ciclos personalizados para cada usuario que se programe. Consulte el apartado **guardar favorito** en la sección "Preferencias de uso de la interfaz del usuario" para obtener más detalles.

AJUSTAR PREF

La opción **ajuste de preferencias** le permite personalizar ciclos, ocultar la descripción de los ciclos, elegir el idioma, cambiar el volumen y el brillo y contraste de la pantalla, restablecer los ajustes de fábrica e iniciar el ciclo de instalación. Consulte el apartado "**AJUSTE DE PREFERENCIAS**" en la sección "Características de la interfaz del usuario" para obtener más detalles.

GUÍAS DE USUARIOS

Navegue por esta opción para ver la **GUÍA DE CICLOS**, la **GUÍA DE AJUSTES**, la **GUÍA DE OPCIONES**, y la **GUÍA DE AJUSTE DE PREFERENCIAS** para obtener descripciones de los ciclos, temperaturas de secado, niveles de secado, opciones de ciclo y opciones de preferencias del usuario.

BLOQUEO DE LOS CONTROLES

Para bloquear los controles entre ciclos, navegue hasta la opción bloqueo de los controles y presione **select** (seleccionar); **BLOQUEO DE LOS CONTROLES APAGADO** - oprima **SELECT** para **bloquear el panel de control** aparecerá en pantalla. Oprima el botón **select** (seleccionar) para bloquear los controles. Para desbloquear los controles, oprima y mantenga oprimida la tecla **select** (seleccionar) nuevamente durante 3 segundos. Use esta opción para reducir la posibilidad de que los niños activen el electrodoméstico accidentalmente.

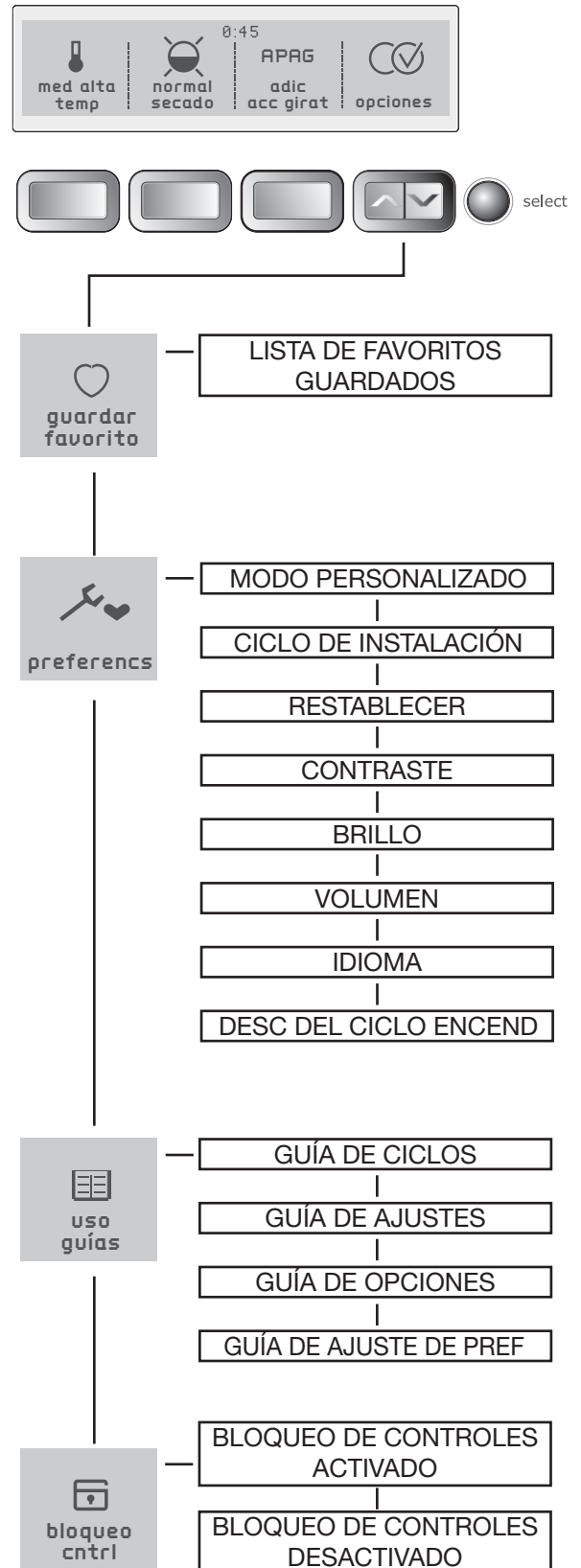

Cómo guardar favoritos

Use la opción **guardar favorito** para asignarle un nombre y guardar el ciclo personalizado en la memoria con todas las opciones y ajustes deseados. Se pueden guardar hasta 3 ajustes favoritos para cada usuario personalizado. Siga estos pasos:

- Seleccione un ciclo, la temperatura de secado, el nivel de secado (secado automático) o el tiempo de secado (secado programado), tiempo de acción giratoria adicional y otras opciones que desee ajustar.
- Use los botones de navegación hacia arriba o hacia abajo hasta alcanzar la opción **guardar favorito**.
- Oprima el botón "**select**" (**seleccionar**) para entrar en la pantalla de selección de ciclo favorito.
- Elija 1 de los 3 botones para asignarle un nombre al ciclo.
- Consulte la página siguiente para asignarle un nombre a su ciclo favorito.

Por ejemplo, para personalizar el ciclo **normal** para secar camisas a temperatura **media alta**, a un nivel de secado **normal** y 10 minutos de **acción giratoria adicional**:

- Gire la perilla de selección de ciclos a la opción **normal**.
- Oprima el botón **temperatura** para seleccionar **temperatura media alta**.
- Oprima el botón **nivel de secado** para seleccionar el nivel de secado **normal**.
- Oprima el botón **acción giratoria adicional** para programar 10 minutos.
- Use los botones de navegación hacia arriba o hacia abajo hasta alcanzar la opción **guardar favorito**.
- Oprima el botón "**select**" (**seleccionar**) para entrar en la pantalla de selección de ciclo favorito.
- Oprima el botón bajo **mi favorito 1**.
- Consulte la página siguiente para asignarle un nombre a su ciclo favorito.

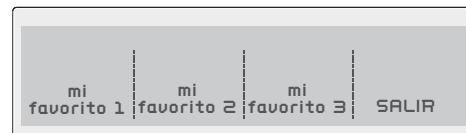
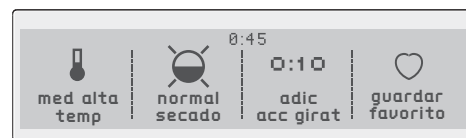

Cómo guardar favoritos, continuación

Para poner nombre al ciclo personalizado para camisas, oprima **mi favorito 1**.

Oprima el botón bajo **AAA** para poner nombre al ciclo favorito con las letras del alfabeto. Utilice el botón bajo **123** para agregar números, caracteres de idiomas extranjeros o símbolos al nombre.

Gire la perilla de selección de ciclo en cualquier dirección para seleccionar las letras **C-A-M-I-S-A**, esperando después de seleccionar cada letra para permitir que el cursor avance. Oprima el botón bajo **BORRAR** para borrar los ingresos incorrectos. Hay un carácter en blanco disponible entre la **z** y la **A** para introducir espacios en el nombre personalizado. Deténgase por un momento en este carácter al igual que lo haría con cualquier otro carácter y siga adelante.

Oprima "**select**" (seleccionar) para guardar el nombre del ciclo favorito.

Repita estos pasos para personalizar los otros 2 ciclos como **mi favorito 2** y **mi favorito 3**. Cualquiera de los nombres de los ciclos favoritos puede ser cambiado más adelante girando la perilla de selección a la opción **mis favoritos** y oprimiendo el botón bajo **EDITAR NOMBRES**.

Consulte el apartado **favoritos** en la sección "Selección del ciclo" de esta guía para obtener instrucciones sobre cómo usar los ciclos personalizados.

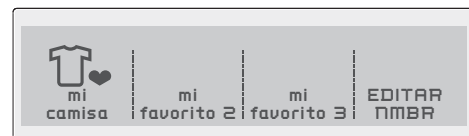
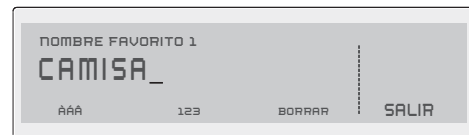

Ajuste de preferencias

MODO PERSONALIZADO

EI MODO PERSONALIZADO permite que hasta 3 miembros de la familia personalicen hasta 3 ciclos favoritos cada uno.

Para programar usuarios y personalizar ciclos favoritos:

- Use los botones de navegación hacia arriba o hacia abajo hasta alcanzar la opción "**preferencias**" (**ajuste de preferencias**). Oprima el botón "**select**" (**seleccionar**) para acceder al menú de preferencias.
- Oprima "**select**" (**seleccionar**) nuevamente para acceder al **MODO PERSONALIZADO**.
- Oprima los botones **usrio 1**, **usrio 2** o **usrio 3**.
- Oprima **select** (seleccionar).

Oprima el botón bajo **AAA** para poner nombre al ciclo favorito con las letras del alfabeto. Utilice el botón bajo **123** para agregar números, caracteres de idiomas extranjeros o símbolos al nombre.

Gire la perilla de selección del ciclo en cualquier dirección para seleccionar los caracteres del nombre, haciendo una pausa después de cada carácter para permitir que el cursor se mueva. Oprima el botón bajo **BORRAR** para borrar los ingresos incorrectos. Hay un carácter en blanco disponible entre la **z** y la **A** para introducir espacios en el nombre personalizado. Deténgase por un momento en este carácter al igual que lo haría con cualquier otro carácter y siga adelante.

Una vez que haya ingresado el nombre, oprima **select** (seleccionar) para guardar el nombre.

Para editar los nombres en el **MODO PERSONALIZADO**, apague la lavadora oprimiendo "**cancel**" (**cancelar**). Oprima cualquier otro botón para activar la lavadora nuevamente. La pantalla mostrará **para camb o desact USUARIOS, opr SELEC**. Debe oprimir "**select**" (**seleccionar**) en los siguientes 5 segundos o la lavadora regresará a su modo de funcionamiento normal con el usuario previamente seleccionado. Después de oprimir "**select**", tendrá acceso a las opciones **cambiar usuarios**, **editar nombres**, **apagar** o **SILAR**. Elija la opción que desea y siga las instrucciones en pantalla.

Cada usuario personalizado puede guardar hasta 3 ciclos favoritos. La secadora recordará ajustes, opciones y preferencias de ciclos para cada usuario. Esto permite que cada usuario personalice sus ciclos sin tener que elegir todas las opciones cada vez.

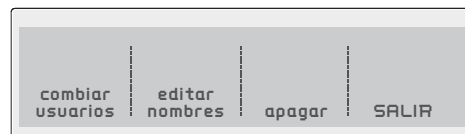
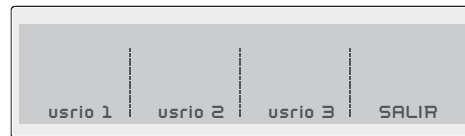

Ajuste de preferencias

CICLO DE INSTALACIÓN

Ejecute el **CICLO DE INSTALACIÓN** antes de hacer funcionar la secadora por primera vez. Retire todos los artículos del tambor de la secadora y oprima **"start" (encendido)**. Para mayor información sobre el uso del **CICLO DE INSTALACIÓN** de la secadora, consulte las **instrucciones de instalación** proporcionadas con la secadora.

Si la secadora se ha instalado según las **instrucciones de instalación**, se mostrará **INSTAL APROB** ("instalación aprobada") aparecerá en la pantalla y la secadora estará lista para ser usada.

Si la secadora no fue instalada correctamente, la pantalla mostrará, **CORDÓN ELÉCT, NO GAS** o **SOLICITE SERVC 877 435 3287** para indicar el error de instalación.

Los errores pueden ser causados por las siguientes condiciones:

- **Error de cordón eléctrico** (secadora eléctrica): el cordón eléctrico no fue instalado correctamente o el cableado eléctrico del hogar no es el adecuado.
- **Error de suministro de gas** (secadora a gas): no hay conexión entre la secadora y la tubería de gas, o la válvula está cerrada.
- **Error de solicitar servicio**: este tipo de error sólo puede ser corregido por un técnico calificado (1-877-435-3287).

Vuelva a ejecutar el **CICLO DE INSTALACIÓN** cuando termine de realizar las correcciones.

RESTABLECER

Oprima los botones indicados para restablecer únicamente los ajustes del ciclo, sólo las preferencias de fábrica (usuarios, idioma, brillo, volumen, etc.) o todos los ajustes de fábrica (ajustes de los ciclos y preferencias de fábrica). Oprima el botón bajo **SALIR** para regresar al modo de funcionamiento normal, u oprima el botón **"cancel" (anular)** para apagar la secadora sin realizar cambios. Si no realiza una selección durante los siguientes 30 segundos, la secadora regresará al modo de funcionamiento normal sin ningún cambio. Si restablece todos los ajustes, **"INSTALL CYCLE" (ciclo de instalación)** se mostrará en pantalla como si la secadora hubiera sido encendida por primera vez. Puede oprimir el botón bajo **"CANCEL" (anular)** si no desea volver a usar el **CICLO DE INSTALACIÓN**.

CONTRASTE

Oprima el botón que se encuentra debajo de los símbolos más (+) o menos (-) para aumentar o disminuir el contraste de la pantalla. Oprima **"select"** (seleccionar) para aceptar el cambio u oprima el botón bajo **SALIR** para regresar al modo de funcionamiento normal sin ningún cambio.

NOTA

El **CICLO DE INSTALACIÓN** se ofrece automáticamente una sola vez cuando la secadora se enciende por primera vez al finalizar la instalación. Si desea usar el **CICLO DE INSTALACIÓN** más adelante cuando mueva la secadora o modifique la instalación, podrá activarlo seleccionándolo en el menú de **ajuste de preferencias** y siguiendo las instrucciones que aparezcan en pantalla.

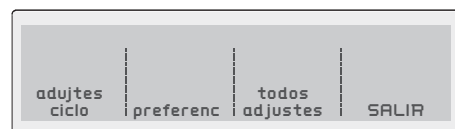
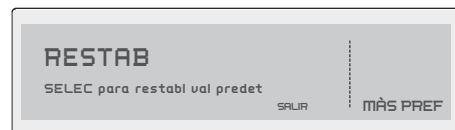

Ajuste de preferencias

BRILLO

Oprima el botón que se encuentra debajo de los símbolos más (+) o menos (-) para aumentar o disminuir el brillo de la pantalla. Oprima **"select" (seleccionar)** para aceptar el cambio u oprima el botón bajo **SALIR** para regresar al modo de funcionamiento normal sin ningún cambio.

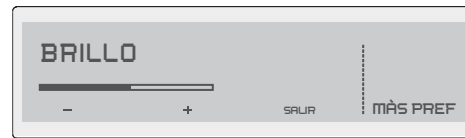

VOLUMEN

Oprima el botón que se encuentra debajo de los símbolos más (+) o menos (-) para aumentar o disminuir el volumen de la señal sonora. Oprima **"select" (seleccionar)** para aceptar el cambio u oprima el botón bajo **SALIR** para regresar al modo de funcionamiento normal sin ningún cambio.

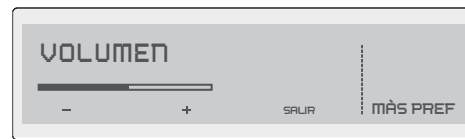

IDIOMA

Seleccione inglés, francés o español para el idioma de la pantalla.

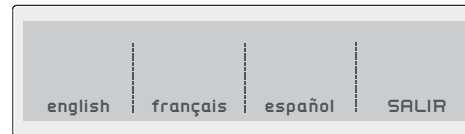

DESCRIPCIÓN DEL CICLO

Se muestra el nombre, un icono y una breve descripción para cada ciclo. Para borrar la pantalla, oprima **select (seleccionar)**. Para restaurar la pantalla, oprima **"select" (seleccionar)** y **"DESC CICL ENC - SELEC para desactivar"** aparecerá en la interfaz LCD del usuario.



⚠️ ADVERTENCIA

Para reducir el riesgo de incendio o lesiones personales graves, siga las advertencias básicas enumeradas en las Instrucciones importantes de seguridad y las que se mencionan a continuación.

- Antes de limpiar el interior de la secadora, desenchufe el cable de alimentación eléctrica para evitar el peligro de electrocución.
- No utilice ningún tipo de producto de limpieza en aerosol para limpiar el interior de la secadora. Podrían producirse humos peligrosos o descarga eléctrica.

INTERIOR

- Limpie el filtro de pelusas después de cada carga. La acumulación de pelusas en el filtro restringe el flujo de aire, lo que aumenta el tiempo de secado. El filtro está ubicado en la parte inferior de la abertura de la puerta. Para extraerlo, jálelo hacia arriba. Extraiga la pelusa y reemplace el filtro.
- Es posible que de vez en cuando se forme un depósito ceroso en el filtro de pelusas y/o en las barras de suavizante en la secadora. Para quitar este depósito, lave estos elementos con agua tibia jabonosa. Seque bien el filtro y vuelva a colocarlo. No haga funcionar la secadora si el filtro de pelusas no está en su lugar.
- Si el tambor de la secadora se mancha a causa de alguna tela que destiñe, limpie el tambor con un paño húmedo y un limpiador líquido suave. Retire los residuos del limpiador antes de secar la siguiente carga.
- Cada 18 meses, un técnico de reparaciones autorizado debe limpiar el interior del gabinete de la secadora y el tubo de escape. Con el tiempo, estas áreas pueden acumular mucha pelusa y polvo. Una cantidad excesiva de pelusa acumulada puede disminuir la eficiencia del secado o provocar un incendio.

EXTERIOR

- Limpie el gabinete con agua y jabón suave. Nunca utilice limpiadores fuertes, granulados o abrasivos.
- Si se mancha el gabinete, límpielo con blanqueador de cloro diluído, (1 parte de blanqueador en 8 partes de agua). Enjuague varias veces con agua limpia.
- Retire los restos de pegamento de cinta adhesiva o etiquetas con una mezcla de agua tibia y detergente suave. O, toque los restos de pegamento con el lado pegajoso de la cinta adhesiva o la etiqueta.
- Cuando limpie las piezas de cromo, use un limpiador para vidrios con amoníaco o jabón suave y agua.
- Antes de trasladar la secadora, coloque un trozo de cartón o un panel de fibra delgado debajo de las patas niveladoras delanteras para evitar dañar el piso.

⚠️ ADVERTENCIA

PELIGRO DE INCENDIO

Las secadoras de ropa producen pelusa combustible. La secadora debe estar conectada a un sistema de escape que termine en el exterior de la vivienda. Inspeccione la abertura de escape al exterior con frecuencia y elimine cualquier acumulación de pelusa en tal abertura y en el área que la rodea.

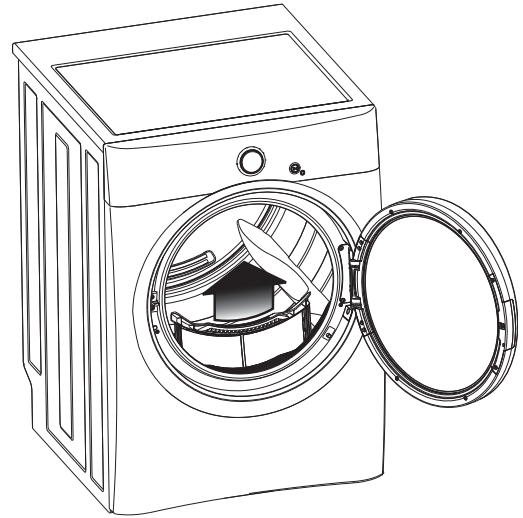

➡️ IMPORTANTE

Limpie el filtro de pelusas después de cada carga.

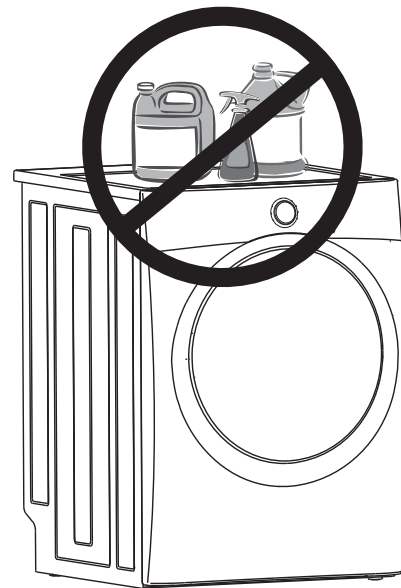

➡️ IMPORTANTE

Nunca almacene ni coloque productos de lavandería sobre la secadora. Pueden dañar el acabado y los controles.

Problemas comunes de secado

Muchos problemas de secado involucran una limpieza poco satisfactoria, una eliminación incompleta de manchas y tierra, restos de pelusa y espuma, y daño a las telas. Para obtener resultados de secado satisfactorios, siga las instrucciones que proporciona la Asociación de Jabones y Detergentes (Soap and Detergent Association).

PROBLEMA	CAUSAS POSIBLES	SOLUCIONES	MEDIDAS PREVENTIVAS
Manchas de grasa o de aceite	<ul style="list-style-type: none"> Lámina de suavizante. 	<ul style="list-style-type: none"> Frote las manchas de suavizante con una barra de jabón. Enjuague y vuelva a lavar. 	<ul style="list-style-type: none"> Para lograr un secado correcto, agregue algunas toallas de baño a las cargas pequeñas. Algunas telas "similares a la seda" se deben secar con aire. Utilice la temperatura de secado adecuada. Coloque una lámina de suavizante en la parte superior de la carga antes de poner en marcha la secadora.
Pelusa	<ul style="list-style-type: none"> Sobrecarga. El secado excesivo produce estática. Filtro de pelusas sucio cuando comenzó el ciclo. Pelusas adheridas a las "bolitas" de fibra. 	<ul style="list-style-type: none"> Reduzca el tamaño de la carga y vuelva a lavar. Utilice suavizante líquido en el enjuague final. O, agregue una lámina de suavizante y seque sin calor. Utilice un cepillo o rodillo para quitar las pelusas. 	<ul style="list-style-type: none"> No sobrecargue la secadora. Utilice suavizante en el lavarropas o en la secadora para reducir la estática. Retire las prendas cuando estén ligeramente húmedas para evitar secarlas demasiado. Compruebe que el filtro de pelusas esté limpio y en su lugar.
Formación de "bolitas" (Las fibras se rompen, forman bolitas y se adhieren a la tela.)	<ul style="list-style-type: none"> Secado excesivo. 	<ul style="list-style-type: none"> Utilice un cepillo para pelusas o una afeitadora para quitar las "bolitas". 	<ul style="list-style-type: none"> Utilice suavizante para lubricar las fibras. Al planchar, utilice un rociador a base de almidón o apresto sobre los cuellos y puños. Voltee las prendas al revés para reducir la abrasión.
Encogimiento	<ul style="list-style-type: none"> La temperatura es demasiado alta. Secado excesivo. 	<ul style="list-style-type: none"> Situación irreversible. 	<ul style="list-style-type: none"> Siga las instrucciones de las etiquetas del cuidado de telas. Si le preocupa que se encojan las prendas, revise la carga con frecuencia. Retire las prendas mientras estén ligeramente húmedas y cuélguelas o extiéndalas para completar el secado. Dé forma a las prendas tejidas.
Formación de arrugas	<ul style="list-style-type: none"> Sobrecarga. Se han dejado las prendas en la secadora una vez que finalizó el ciclo. 	<ul style="list-style-type: none"> Reduzca el tamaño de la carga y seque con calor bajo o medio durante 5-10 minutos. Retire las prendas inmediatamente. Cuélguelas o dóblelas. 	<ul style="list-style-type: none"> No sobrecargue la secadora. Retire las prendas en cuanto termine el ciclo.
Áreas húmedas pequeñas aisladas en la ropa después de un ciclo de vapor completo	<ul style="list-style-type: none"> La presión baja de la tubería de suministro de agua del hogar no es suficiente para atomizar el agua durante el ciclo de vapor 	<ul style="list-style-type: none"> Verifique la presión de la tubería de agua 	<ul style="list-style-type: none"> Asegúrese de que la presión de la tubería sea por lo menos 30 psi. No exceda las 120 psi.

Lista de verificación de prevención de servicio

Antes de llamar al técnico, revise esta lista. Puede ahorrarle tiempo y gastos. La lista incluye situaciones habituales que no son causadas por defectos de fabricación ni de materiales de esta secadora.

SITUACIÓN	POSIBLE CAUSA	SOLUCIÓN
La secadora no enciende.	El cable de alimentación eléctrica no está conectado firmemente o el enchufe puede estar flojo.	Asegúrese de que el enchufe esté bien ajustado en el tomacorriente.
	Se ha quemado un fusible de la casa o se ha disparado el interruptor automático.	Vuelva a conectar el interruptor automático o reemplace el fusible.
	Limitador térmico desconectado.	Asegúrese de que la línea eléctrica no se sobrecargue y que la secadora esté en un circuito separado. Llame al personal de reparaciones autorizado para que realice el reemplazo.
Pantallas LCD DEMO MODE.	La secadora ha sido programada para llevar a cabo temporalmente un ciclo repetitivo de demostración.	Para regresar a los ajustes de fábrica, oprima los botones Temperature y Dryness al mismo tiempo, y manténgalos oprimidos durante 5 segundos.
La secadora funciona pero no calienta.	Hay dos tipos de fusibles de la casa en el circuito de la secadora. Si 1 de los 2 fusibles está quemado, el tambor puede dar vueltas pero el calentador no funcionará. (modelos eléctricos)	Reemplace el fusible.
	La válvula de admisión de gas no está abierta (modelos a gas).	Revise la válvula de admisión para asegurarse de que esté abierta. Para ver el procedimiento, consulte las INSTRUCCIONES DE INSTALACIÓN.
	El suministro de aire de la secadora no es suficiente como para mantener encendida la llama piloto (modelos a gas).	Vea las INSTRUCCIONES DE INSTALACIÓN.
	El tanque de gas licuado está vacío o ha habido una interrupción en el servicio de gas natural (modelos a gas).	Recargue o reemplace el tanque. La secadora debería calentar una vez que se haya reestablecido el servicio de gas o electricidad.
El ciclo de secado tarda demasiado; la parte exterior de la secadora está muy caliente o huele caliente.	El filtro de pelusas está completamente tapado con pelusa.	Asegúrese de haber quitado toda la pelusa del filtro antes de iniciar cada ciclo.
	No se han cumplido los requisitos del tubo de escape.	El tubo de escape debe ser de metal rígido o semirrígido y tener un diámetro mínimo de 10,2 cm (4 pulgadas). El conducto ya instalado no debe tener más de cuatro codos de 90° y no debe exceder la longitud que se indica en las INSTRUCCIONES DE INSTALACIÓN.
	La secadora eléctrica está conectada a un circuito de 208 voltios.	El tiempo de secado se prolongará un 20% más que el secado con un circuito de 240 voltios.
	No se han seguido los procedimientos de secado.	Vea las "Instrucciones de funcionamiento".
	El tubo de escape o la capucha exterior del mismo pueden estar tapados u obstruidos.	Limpie cualquier obstrucción.
	Alta humedad.	Utilice un deshumidificador cerca de la secadora.
	Formación excesiva de arrugas.	La secadora está sobrecargada.
Presencia de rayaduras o picaduras en el acabado del tambor.	Las prendas se dejaron demasiado tiempo en la secadora.	Retire las prendas en cuanto termine el ciclo.
	No se clasificaron bien las prendas.	Vea las "Instrucciones de funcionamiento".
	Temperatura de secado demasiado alta.	Siga las instrucciones de las etiquetas del cuidado de telas.
Presencia de rayaduras o picaduras en el acabado del tambor.	Hay objetos extraños como monedas, broches, alfileres o botones dentro de la secadora.	Siempre retire los objetos extraños de los bolsillos antes del lavado. Retire los objetos del tambor y vuelva a poner en marcha la secadora.
	Es posible que las prendas con accesorios fijos, como por ejemplo la hebilla de un cinturón, las cremalleras y los broches, estén golpeando el interior del tambor.	Es posible que sea necesario colocar una pequeña cantidad de algún material de fijación alrededor de los adornos antes del secado, para evitar rayar o dañar la secadora.

*La garantía de la secadora no cubre ningún daño causado por un objeto extraño o los adornos de una prenda.

Su electrodoméstico está cubierto por una garantía limitada de un año. Durante un año a partir de la fecha original de compra, Electrolux se hace responsable de la reparación o el reemplazo de cualquier pieza de este electrodoméstico que se encuentre defectuosa en materiales o mano de obra, siempre que el electrodoméstico se instale, utilice y mantenga de acuerdo con las instrucciones proporcionadas. Además, el electrodoméstico cuenta con una garantía limitada de un año que cubre las piezas únicamente. Durante el segundo año a partir de la fecha original de compra, Electrolux se hace responsable del reemplazo de cualquier pieza de este electrodoméstico que se encuentre defectuosa en materiales o mano de obra, siempre que el electrodoméstico se instale, utilice y mantenga de acuerdo con las instrucciones proporcionadas.

Exclusiones

Esta garantía no cubre lo siguiente:

1. Los productos con números de serie originales que han sido sacados o alterados o no puedan ser fácilmente determinados.
2. Productos que hayan sido transferidos del dueño original a un tercero o que no se encuentren en los EE.UU. o en Canadá.
3. Óxido en el interior o exterior de la unidad.
4. Los productos comprados "como están" no están cubiertos por esta garantía.
5. Productos utilizados para fines comerciales.
6. Las llamadas de servicio técnico que no involucren el funcionamiento defectuoso ni los defectos de materiales o de mano de obra, o bien para electrodomésticos que no sean utilizados para uso normal del hogar o de acuerdo con las instrucciones proporcionadas.
7. Llamadas de servicio técnico para corregir errores de instalación del electrodoméstico o para instruir al usuario sobre el uso del electrodoméstico.
8. Los gastos necesarios para hacer accesible el electrodoméstico a fin de repararlo, como por ejemplo la extracción de adornos, alacenas, estanterías, etc., que no formaban parte del electrodoméstico en el momento en que salió de la fábrica.
9. Llamadas de servicio técnico para reparar o reemplazar bombillas, filtros de aire, filtros de agua, otros consumibles, perillas, manijas u otras piezas decorativas.
10. Costos de recolección y entrega del electrodoméstico (el electrodoméstico está diseñado para ser reparado en la vivienda en la que está instalado).
11. Costos adicionales que incluyen, sin limitarse, cualquier llamada de servicio fuera de las horas de oficina, durante los fines de semana o días feriados, peajes, pasajes de transporte o millaje/kilometraje para llamadas de servicio técnico en áreas remotas, incluido el estado de Alaska.
12. Daños al acabado del electrodoméstico o al hogar que hayan ocurrido durante el transporte o la instalación, incluyendo, sin limitarse, los armarios, paredes, etc.
13. Daños causados por: servicio técnico realizado por compañías de servicio técnico no autorizadas, el uso de piezas que no sean piezas genuinas Electrolux o piezas obtenidas de personas que no pertenezcan a compañías de servicio técnico autorizado, o causas externas como abuso, mal uso, suministro eléctrico inadecuado, accidentes, incendios o hechos fortuitos.

RENUNCIA DE RESPONSABILIDAD DE GARANTÍAS IMPLÍCITAS; LIMITACIÓN DE ACCIONES LEGALES

LA ÚNICA Y EXCLUSIVA OPCIÓN DEL CLIENTE BAJO ESTA GARANTÍA LIMITADA ES LA REPARACIÓN O EL REEMPLAZO DEL PRODUCTO SEGÚN SE INDICA. **LOS RECLAMOS BASADOS EN GARANTÍAS IMPLÍCITAS, INCLUYENDO LAS GARANTÍAS DE COMERCIALIZACIÓN O IDONEIDAD DEL PRODUCTO PARA UN PROPÓSITO ESPECÍFICO, ESTÁN LIMITADOS A UN AÑO O AL PERÍODO MÍNIMO PERMITIDO POR LEY, PERO NUNCA MENOS DE UN AÑO.** ELECTROLUX NO SERÁ RESPONSABLE POR DAÑOS CONSECUENTES O INCIDENTALES COMO, POR EJEMPLO, DAÑOS A LA PROPIEDAD Y GASTOS INCIDENTALES OCASIONADOS POR EL INCUMPLIMIENTO DE ESTA GARANTÍA ESCRITA O DE CUALQUIER GARANTÍA IMPLÍCITA. ALGUNOS ESTADOS Y PROVINCIAS NO PERMITEN LA EXCLUSIÓN O LIMITACIÓN DE DAÑOS INCIDENTALES O CONSECUENTES O LIMITACIONES EN LA DURACIÓN DE LAS GARANTÍAS IMPLÍCITAS, DE MANERA QUE PUEDE QUE ESTAS LIMITACIONES O EXCLUSIONES NO SE APLIQUEN EN SU CASO. ESTA GARANTÍA ESCRITA LE OTORGA DERECHOS LEGALES ESPECÍFICOS. ES POSIBLE QUE TAMBIÉN POSEA OTROS DERECHOS QUE VARÍAN DE UN ESTADO A OTRO.

Si tiene que solicitar servicio técnico

Guarde su recibo, la boleta de entrega o cualquier otro registro de pago adecuado para establecer el período de la garantía si llegara a requerir servicio técnico. Si se realiza una reparación, es conveniente obtener y conservar todos los recibos de dicho servicio. El servicio técnico realizado bajo esta garantía debe ser obtenido a través de Electrolux utilizando las direcciones o números que se indican abajo.

Esta garantía sólo se aplica en los Estados Unidos, Puerto Rico y Canadá. En los EE. UU. y Puerto Rico, su electrodoméstico está garantizado por Electrolux Major Appliances North America, una división de Electrolux Home Products, Inc. En Canadá, su electrodoméstico está garantizado por Electrolux Canada Corp. Electrolux no autoriza a ninguna persona para que cambie ninguna de nuestras obligaciones bajo esta garantía ni tampoco agregue ninguna otra. Nuestras obligaciones de reparación y piezas bajo esta garantía deben ser realizadas por Electrolux o una compañía de servicio técnico autorizado. Las características o especificaciones descritas o ilustradas están sujetas a cambios sin previo aviso.

EE. UU.

1-877-435-3287

Electrolux Major Appliances North America
North America
P.O. Box 212378
Augusta, GA 30907

Canadá

1-800-265-8352

Electrolux Canada Corp.
5855 Terry Fox Way
Mississauga, Ontario, Canadá
L5V 3E4

 **Electrolux**
