

---

## AIR CONDITIONER

### Use & Care Guide

For questions about features, operation/performance, parts, accessories, or service call: **1-800-253-1301**

In Canada, call for assistance **1-800-461-5681**, for installation and service, call: **1-800-807-6777**

---

## ACONDICIONADOR DE AIRE

### Manual de uso y cuidado

Si tiene preguntas respecto a las características, funcionamiento, rendimiento, partes, accesorios o servicio técnico, llame al: **1-800-253-1301**

---

## CLIMATISEUR

### Guide d'utilisation et d'entretien

Au Canada, pour assistance composez le : **1-800-461-5681**, pour installation ou service, le : **1-800-807-6777**

---

Table of Contents/Índice/Table des matières ..... 2

---

# TABLE OF CONTENTS

<b>AIR CONDITIONER SAFETY</b> .....	3	Changing Air Direction .....	11
<b>INSTALLATION REQUIREMENTS</b> .....	3	Normal Sounds.....	11
Tools and Parts .....	3	<b>AIR CONDITIONER CARE</b> .....	<b>12</b>
Location Requirements .....	4	Cleaning the Air Filter .....	12
Electrical Requirements .....	4	Cleaning the Front Panel.....	12
<b>INSTALLATION INSTRUCTIONS</b> .....	<b>5</b>	Repairing Paint Damage .....	12
Unpack the Air Conditioner.....	5	Annual Maintenance.....	12
Prepare Air Conditioner for Installation.....	5	<b>TROUBLESHOOTING</b> .....	<b>13</b>
Position the Air Conditioner .....	6	<b>ASSISTANCE OR SERVICE</b> .....	<b>14</b>
Complete Installation .....	7	In the U.S.A. ....	14
<b>AIR CONDITIONER USE</b> .....	<b>8</b>	In Canada .....	14
Starting Your Air Conditioner—Digital Control .....	8	Accessories .....	14
Starting Your Air Conditioner—Rotary Control .....	10		

## ÍNDICE

<b>SEGURIDAD DEL ACONDICIONADOR DE AIRE</b> .....	<b>15</b>	Cómo poner en marcha su acondicionador de aire— Control rotativo.....	23
<b>REQUISITOS DE INSTALACIÓN</b> .....	<b>15</b>	Cómo cambiar la dirección del aire .....	24
Herramientas y piezas.....	15	Sonidos normales.....	24
Requisitos de ubicación.....	16	<b>CÓMO CUIDAR SU ACONDICIONADOR DE AIRE</b> .....	<b>25</b>
Requisitos eléctricos .....	16	Limpieza del filtro de aire .....	25
<b>INSTRUCCIONES DE INSTALACIÓN</b> .....	<b>17</b>	Limpieza del panel delantero .....	25
Desempaque el acondicionador de aire.....	17	Reparación de la pintura dañada.....	25
Prepare el acondicionador de aire para la instalación .....	18	Mantenimiento anual .....	25
Colocación del acondicionador de aire .....	19	<b>SOLUCIÓN DE PROBLEMAS</b> .....	<b>26</b>
Complete la instalación.....	19	<b>AYUDA O SERVICIO TÉCNICO</b> .....	<b>27</b>
<b>CÓMO USAR SU ACONDICIONADOR DE AIRE</b> .....	<b>20</b>	En los EE.UU. ....	27
Cómo poner en marcha su acondicionador de aire —Control digital .....	20	Accesorios .....	27

## TABLE DES MATIÈRES

<b>SÉCURITÉ DU CLIMATISEUR</b> .....	<b>28</b>	Mise en marche du climatiseur— Module de commande rotatif.....	36
<b>SPÉCIFICATIONS D'INSTALLATION</b> .....	<b>28</b>	Changement de direction de l'air.....	37
Outils et pièces.....	28	Sons normaux .....	37
Exigences d'emplacement.....	29	<b>ENTRETIEN DU CLIMATISEUR</b> .....	<b>37</b>
Spécifications électriques .....	29	Nettoyage du filtre à air .....	37
<b>INSTRUCTIONS D'INSTALLATION</b> .....	<b>31</b>	Nettoyage du panneau avant.....	38
Déballage du climatiseur.....	31	Remise en état de la peinture .....	38
Préparer le climatiseur pour l'installation.....	31	Entretien annuel.....	38
Positionnement du climatiseur.....	32	<b>DÉPANNAGE</b> .....	<b>38</b>
Pour compléter l'installation .....	32	<b>ASSISTANCE OU SERVICE</b> .....	<b>39</b>
<b>UTILISATION DU CLIMATISEUR</b> .....	<b>33</b>	Aux États-Unis.....	40
Mise en marche du climatiseur— Module de commande numérique.....	33	Au Canada .....	40
		Accessoires .....	40

# AIR CONDITIONER SAFETY

## Your safety and the safety of others are very important.

We have provided many important safety messages in this manual and on your appliance. Always read and obey all safety messages.



This is the safety alert symbol.

This symbol alerts you to potential hazards that can kill or hurt you and others.

All safety messages will follow the safety alert symbol and either the word "DANGER" or "WARNING." These words mean:

**⚠ DANGER**

You can be killed or seriously injured if you don't immediately follow instructions.

**⚠ WARNING**

You can be killed or seriously injured if you don't follow instructions.

All safety messages will tell you what the potential hazard is, tell you how to reduce the chance of injury, and tell you what can happen if the instructions are not followed.

## IMPORTANT SAFETY INSTRUCTIONS

**WARNING:** To reduce the risk of fire, electrical shock or injury when using your air conditioner, follow these basic precautions:

- Plug into a grounded 3 prong outlet.
- Do not use an extension cord.
- Do not remove ground prong.
- Unplug air conditioner before servicing.
- Do not use an adapter.
- Use two or more people to move and install air conditioner.

SAVE THESE INSTRUCTIONS

# INSTALLATION REQUIREMENTS

## Tools and Parts

Gather the required tools and parts before starting installation. Read and follow the instructions provided with any tools listed here.

### Tools needed

- Flat-blade and Phillips screwdrivers
- Scissors
- Level
- Tape measure
- Drill and  $\frac{3}{32}$ " or smaller bit
- Utility knife

### Parts supplied

Check that all parts are included in parts package.

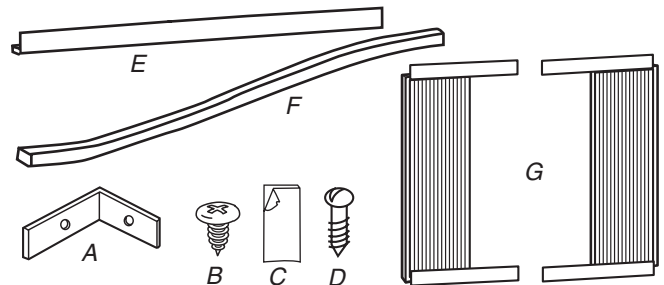

A. Window-lock bracket

B. #8 x  $\frac{3}{8}$ " round-head screws (6)

C. Foam adhesive sealer

D. #8 x  $\frac{3}{4}$ " wood screws (3)

E. Top channel

F. Foam seal

G. Side curtains (2)

## Location Requirements

**IMPORTANT:** Observe all governing codes and ordinances. Check the location where the air conditioner will be installed. Proper installation is your responsibility. Make sure you have everything necessary for correct installation.

The location should provide:

- Grounded electrical outlet within 4 ft (122 cm) of where the power cord exits the air conditioner.

**NOTE:** Do not use an extension cord.

- Free movement of air in room to be cooled.
- A large enough opening for the air conditioner. Installation parts are supplied for double-hung windows.
- Adequate wall support for weight of air conditioner. Air conditioner weighs 51 lb (23 kg) to 65 lb (29.5 kg).

### NOTES:

- Cabinet louvers must not be obstructed. Air must be able to pass freely through the cabinet louvers.
- Your model may differ from the one shown.

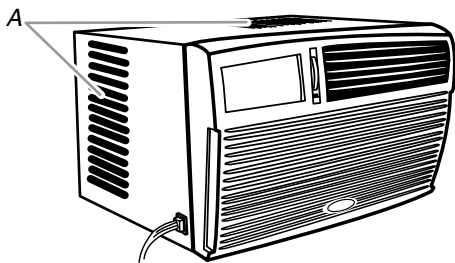

A. Cabinet louvers

## Window Installation

Window opening measurements:

- 25" (63.5 cm) minimum to 38" (96.5 cm) maximum opening width
- 14" (35.6 cm) minimum opening height

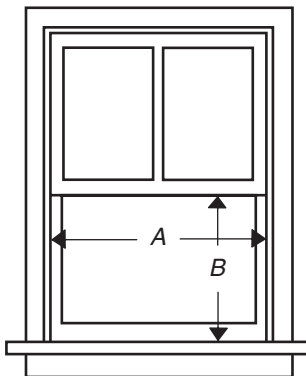

A. 25" (63.5 cm) minimum  
B. 14" (35.6 cm) minimum

## Electrical Requirements

### ⚠ WARNING



#### Electrical Shock Hazard

**Plug into a grounded 3 prong outlet.**

**Do not remove ground prong.**

**Do not use an adapter.**

**Do not use an extension cord.**

**Failure to follow these instructions can result in death, fire, or electrical shock.**

The electrical ratings for your air conditioner are listed on the model and serial number label. The model and serial number label is located behind the front panel above the coil area. Specific electrical requirements are listed in the chart below. Follow the requirements for the type of plug on the power supply cord.

#### Power supply cord

#### Wiring requirements



- 115 volt (103.5 min. - 126.5 max.)
- 0-12 amps
- 15-amp time-delay fuse or circuit breaker
- Use on single outlet circuit only.

## Recommended ground method

For your personal safety, this air conditioner must be grounded. This air conditioner is equipped with a power supply cord having a grounded 3 prong plug. To minimize possible shock hazard, the cord must be plugged into a mating, grounded 3 prong outlet, grounded in accordance with all local codes and ordinances. If a mating outlet is not available, it is the customer's responsibility to have a properly grounded 3 prong outlet installed by a qualified electrical installer.

It is the customer's responsibility:

- To contact a qualified electrical installer.
- To assure that the electrical installation is adequate and in conformance with National Electrical Code, ANSI/NFPA 70 - latest edition, and all local codes and ordinances.

Copies of the standards listed may be obtained from:

National Fire Protection Association  
One Batterymarch Park  
Quincy, Massachusetts 02269

## Power Supply Cord

**NOTE:** Your unit's device may differ from the one shown.

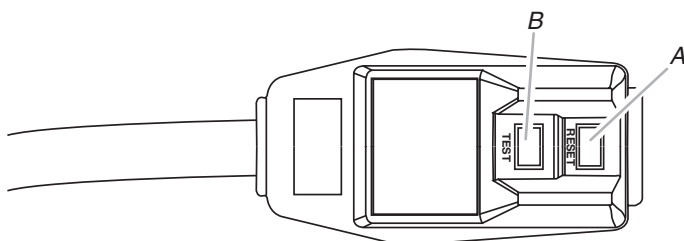

A. Reset button  
B. Test button

This room air conditioner is equipped with a power supply cord required by UL. This power supply cord contains state-of-the-art electronics that sense leakage current. If the cord is crushed, the electronics detect leakage current and power will be disconnected in a fraction of a second.

## **!** WARNING



### Electrical Shock Hazard

**Plug into a grounded 3 prong outlet.**

**Do not remove ground prong.**

**Do not use an adapter.**

**Do not use an extension cord.**

**Failure to follow these instructions can result in death, fire, or electrical shock.**

### To test your power supply cord:

1. Plug power supply cord into a grounded 3 prong outlet.
2. Press RESET (on some devices, a green light will turn on).
3. Press TEST (listen for click; Reset button will trip, and on some devices, a green light will turn off).
4. Press and release RESET (listen for click; Reset button will latch, and on some devices, a green light will turn on). The power supply cord is ready for operation.

### NOTES:

- The Reset button must be pushed in for proper operation.
- The power supply cord must be replaced if it fails to trip when the test button is pressed or fails to reset.
- Do not use the power supply cord as an off/on switch. The power supply cord is designed as a protective device.
- A damaged power supply cord must be replaced with a new power supply cord obtained from the product manufacturer and must not be repaired.
- The power supply cord contains no user serviceable parts. Opening the tamper-resistant case voids all warranty and performance claims.

# INSTALLATION INSTRUCTIONS

## Unpack the Air Conditioner

### **!** WARNING

#### Excessive Weight Hazard

**Use two or more people to move and install air conditioner.**

**Failure to do so can result in back or other injury.**

### Remove packaging materials

- Remove and properly dispose of packaging materials. Remove tape and glue residue from surfaces before turning on the air conditioner. Rub a small amount of liquid dish soap over the adhesive with your fingers. Wipe with warm water and dry.

- Do not use sharp instruments, rubbing alcohol, flammable fluids, or abrasive cleaners to remove tape or glue. These products can damage the surface of your air conditioner.
- Handle air conditioner with care.

### Prepare Air Conditioner for Installation

1. Locate provided bags of screws.
2. Place the top channel on top of the air conditioner, lining up the holes in top channel with the holes on top of air conditioner.
3. Using 2 - #8 x 3/8" pan-head screws, attach top channel to air conditioner.

**NOTE:** Your model may differ from the one shown.

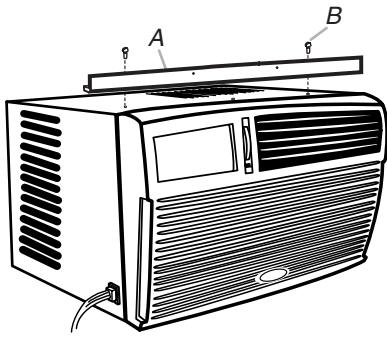

A. Top channel  
B. #8 x 3/8" pan-head screw

**NOTE:** This screw is required to correctly attach curtain (top to bottom) to the air conditioner cabinet.

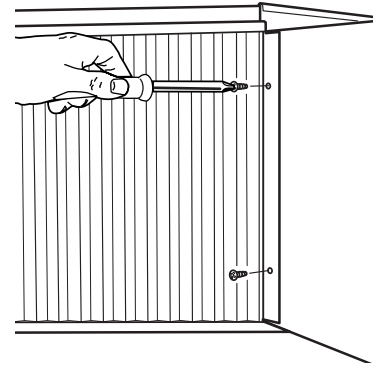

### Install side curtains

**NOTE:** Attach curtains to unit before placing unit in window.

1. Remove unit from packaging.
2. Locate provided bag of screws.
3. Insert top and then bottom of right-hand curtain housing in top and bottom curtain channels on air conditioner.

#### Top view

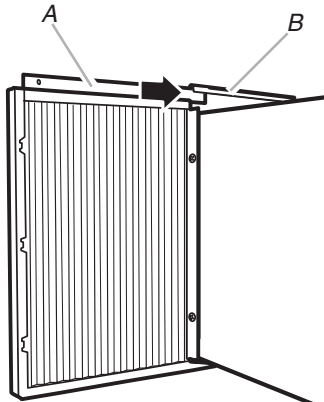

A. Curtain housing  
B. Curtain top channel on air conditioner

#### Bottom view

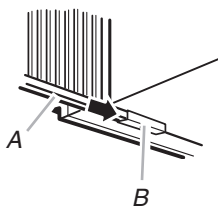

A. Curtain housing  
B. Curtain bottom channel on air conditioner

4. Extend right-hand curtain outward so you may insert a #8 x 3/4" round-head screw through the top hole of the curtain. Using #8 x 3/8" screw, screw curtain to top hole in air conditioner cabinet.

5. While the right-hand curtain is still extended, insert screw in the bottom slot of the curtain. Using #8 x 3/8" pan-head screw, screw the curtain to the bottom hole in the air conditioner cabinet.
6. Slide the curtain housing into the channels as far as it will go.
7. Repeat above steps for the left-hand curtain.

### Attach foam adhesive seal

Attach foam adhesive seal along the bottom of the curtain bottom channel.

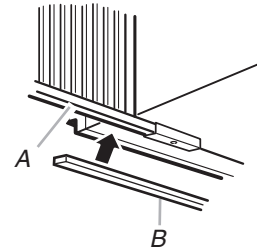

A. Curtain housing  
B. Foam adhesive seal

### Position the Air Conditioner

## ⚠ WARNING

#### Excessive Weight Hazard

Use two or more people to move and install air conditioner.

Failure to do so can result in back or other injury.

- Handle air conditioner with care.
- Be sure your air conditioner does not fall out of the opening during installation or removal.
- The place where the power cord exits the air conditioner should be no more than 4 ft (122 cm) from a grounded outlet.
- Do not block the louvers in the front panel.
- Do not block the louvers on the outside of the air conditioner.

- Center air conditioner in window. Check that lower rail of air conditioner is behind and against back side of windowsill. Lower window sash to hold cabinet in place.

**NOTE:** Your model may differ from the one shown.

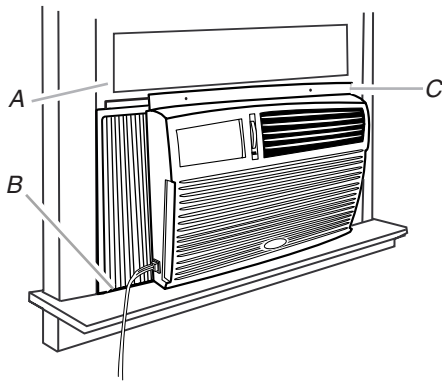

A. Window sash  
B. Lower rail behind back side of windowsill  
C. Top channel

- Pull left-hand curtain out until it fits into the window channel. Repeat with right-hand curtain.

### Attach side curtains to window

- Insert one of the #8 x 3/4" slotted wood screws through left-hand curtain and into the window channel to fasten the curtain to the window sash.
- Repeat for the right-hand curtain.

**NOTE:** Your model may differ from the one shown.

### Front view

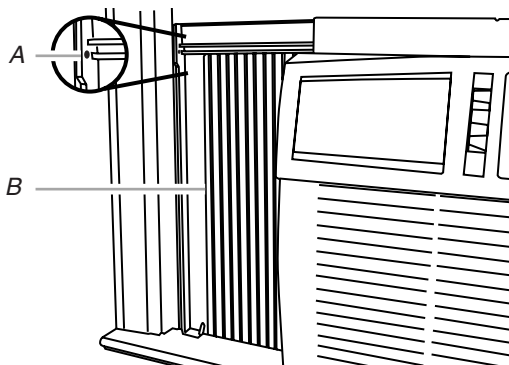

A. Hole in #8 x 3/4" slotted wood screw  
B. Side curtain

### Top view

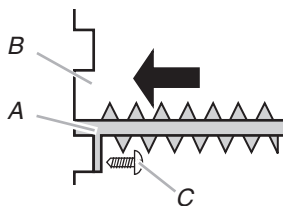

A. Side curtain against window channel  
B. Window channel  
C. #8 x 3/4" slotted wood screw

## Complete Installation

- Insert foam seal behind the top of the lower window sash and against the glass of the upper window.

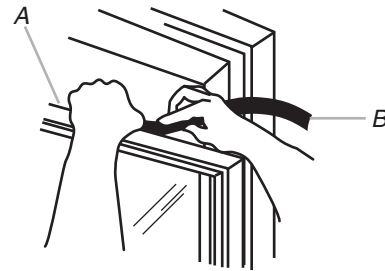

A. Top of lower window sash  
B. Foam seal

- Place window-lock bracket on top of lower window and against upper window sash.
- Use a 3/32" drill bit to drill a starter hole through the hole in the bracket.
- Attach window-lock bracket to window sash with one of the #8 x 3/4" slotted wood screws to secure window in place.

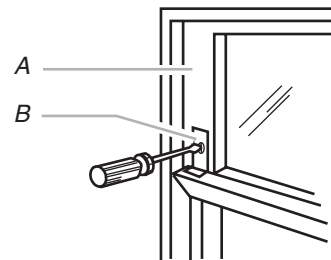

A. Upper window sash  
B. Window-lock bracket

## ⚠ WARNING



### Electrical Shock Hazard

**Plug into a grounded 3 prong outlet.**

**Do not remove ground prong.**

**Do not use an adapter.**

**Do not use an extension cord.**

**Failure to follow these instructions can result in death, fire, or electrical shock.**

- Plug into a grounded 3 prong outlet.
- Press RESET on the power supply cord.

# AIR CONDITIONER USE

Operating your air conditioner properly helps you to obtain the best possible results.

This section explains proper air conditioner operation.

## IMPORTANT:

- If you turn off the air conditioner, wait at least 3 minutes before turning it back on. This prevents the air conditioner from blowing a fuse or tripping a circuit breaker.
- Do not try to operate your air conditioner in the cooling mode when outside temperature is below 65°F (18°C). The inside evaporator coil will freeze up, and the air conditioner will operate properly.

**NOTE:** In the event of a power failure, your air conditioner will operate at the previous settings when the power is restored.

## Starting Your Air Conditioner— Digital Control

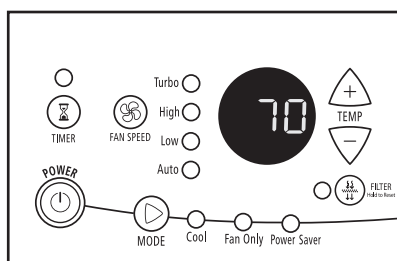

**NOTE:** When the air conditioner is off, the display will show the current room temperature.

1. Press POWER to turn on air conditioner.



**NOTE:** When air conditioner is turned on for the first time after it is plugged in, it will display the default settings: Cool mode, Turbo fan speed, 72°F (22°C). When it is turned on at all other times, it will default to the previous settings.

2. Select mode. See “Mode.”
3. Select fan speed. See “Fan Speed.”
4. Set temperature. See “Temperature.”

## Mode

1. Press MODE until you see the indicator light come on for the desired setting.
2. Choose Cool, Fan Only or Power Saver.
  - Cool—Cools room. You can select fan speed by pressing FAN SPEED. You can then adjust the temperature by pressing the up or down arrow buttons.
  - Fan Only—Only the fan runs. You can select the fan speed by pressing FAN SPEED, but you cannot adjust the Temperature control setting. The display shows the current room temperature.

**NOTE:** Auto fan speed cannot be selected in Fan Only mode.

- Power Saver—Fan and compressor run only when cooling is needed. Compressor restarts in 3 minutes after the unit stops. Compressor will not stop running for the first 6 minutes after restarting unless unit is turned off.



**NOTE:** After 3 seconds, display will show the current room temperature.

## Fan Speed

1. Press FAN SPEED until you see the indicator light for the desired setting.
2. Choose Turbo, High, Low or Auto.
  - Turbo—for maximum cooling
  - High—for normal cooling
  - Low—for sleeping comfort
  - Auto—automatically controls fan speed depending on current room temperature and temperature control setting

**NOTE:** Auto fan speed cannot be selected in Fan Only mode.

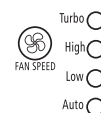

**NOTE:** After 3 seconds, display will show the current room temperature.

## Filter Reset

1. When FILTER indicator light glows, remove air filter and clean or replace air filter. See “Cleaning the Air Filter.”
2. Replace air filter.
3. Press and hold FILTER after replacing the air filter.



## Temperature

- Press the plus TEMP button to raise the temperature. The Set indicator light will turn on. Each time you press or hold the plus TEMP button, the temperature will go up 1° until it reaches 86°F (30°C).

**NOTE:** After 3 seconds, the Set indicator light will turn off and the display will show the current room temperature.

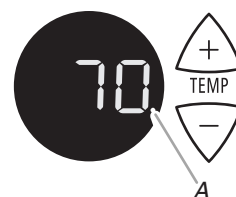

A. Set indicator light



- Press the minus TEMP button to lower the temperature. The Set indicator light will turn on. Each time you press or hold the minus TEMP button, the temperature will go down 1° until it reaches 64°F (18°C).

**NOTE:** After 3 seconds, the Set indicator light will turn off and the display will show the current room temperature.

## Timer Delay

### To set the Timer for a 1- to 24-hour delay until the air conditioner turns off (the air conditioner must be On):

1. Press TIMER. Indicator light will flash.



2. Press the plus or minus TEMP button to change the delay time from 1 to 24 hours.
3. Press TIMER again or wait 10 seconds. Indicator light will remain on.

### To set the Timer to turn on the air conditioner, keeping previous settings:

1. Turn off air conditioner.
2. Press TIMER. Indicator light will flash.
3. Press the plus or minus TEMP button to change delay time (1 to 24 hours).
4. Press TIMER again or wait 10 seconds. Indicator light will remain on.

### To set the Timer to turn on the air conditioner, changing the previous settings:

1. Turn air conditioner on.
2. Adjust Mode to Cool, Fan Only, or Power Saver.
3. Adjust Fan Speed to Turbo, High or Low, or Auto.
4. Adjust temperature between 64°F (18°C) and 86°F (30°C).
5. Turn off air conditioner.
6. Press TIMER. Indicator light will flash.
7. Press the plus or minus TEMP button to change delay time (1 to 24 hours).
8. Press TIMER again or wait 10 seconds. Indicator light will remain on.

### To clear Timer delay program:

**NOTE:** Air conditioner can be either on or off.

Press and hold TIMER for 3 seconds. Indicator light will turn off.

### To see the remaining time (in hours):

1. Press TIMER once after it has been programmed.
2. While the display is showing the remaining time, you can press the plus or minus TEMP button to increase or decrease the time.

## To operate air conditioner with remote control

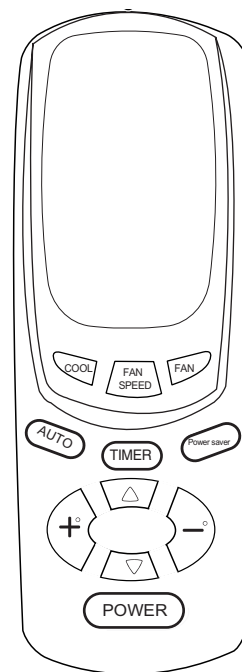

**NOTE:** Two AAA batteries (included) power the remote control. Replace batteries after 6 months of use, or when the remote control starts to lose power.

### To turn the air conditioner on or off:

Press POWER.



### To select the mode:

Press COOL, FAN, or POWER SAVER.



### To select the fan speed:

Press FAN SPEED for Turbo, High or Low or AUTO.

**NOTE:** Auto fan speed cannot be selected in Fan Only mode.



### To raise the temperature:

Press the plus button to raise the temperature. Each time you press or hold the plus button, the temperature will go up 1° until it reaches 86°F (30°C).



### To lower the temperature:

Press the minus button to lower the temperature. Each time you press or hold the minus button, the temperature will go down 1° until it reaches 64°F (18°C).



### To set Timer for a 1- to 24-hour delay before air conditioner is turned off (air conditioner must be On):

1. Press **TIMER**. Indicator light on air conditioner control panel will flash.



2. Press the plus or minus button to change the delay time from 1 to 24 hours.
3. Press **TIMER** again or wait 10 seconds. Indicator light on air conditioner control panel will remain on.

### To set Timer to turn on air conditioner, keeping previous settings:

1. Turn off air conditioner.
2. Press **TIMER**. Indicator light on air conditioner control panel will flash.
3. Press the plus or minus button to change delay time (1 to 24 hours).
4. Press **TIMER** again or wait 10 seconds. Indicator light on air conditioner control panel will remain on.

### To set Timer to turn on air conditioner, changing the previous settings:

1. Turn on air conditioner.
2. Adjust Mode to Cool, Fan Only, or Power Saver.
3. Adjust Fan Speed to Turbo, High or Low, or Auto.
4. Adjust temperature between 64°F (18°C) and 86°F (30°C).
5. Turn off air conditioner.
6. Press **TIMER**. Indicator light on air conditioner control panel will flash.
7. Press the plus or minus button to change delay time (1 to 24 hours).
8. Press **TIMER** again or wait 10 seconds. Indicator light on air conditioner control panel will remain on.

## Starting Your Air Conditioner—Rotary Control

### Model 1

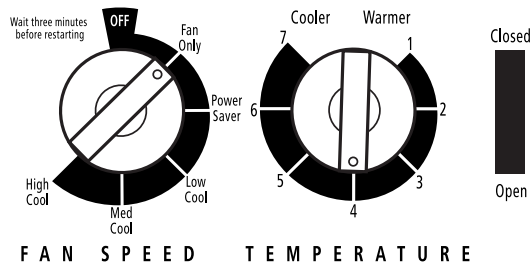

### Model 2

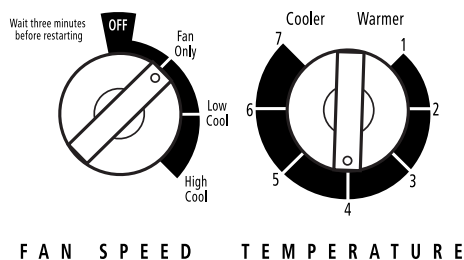

### Model 3

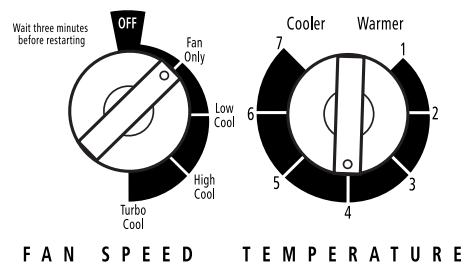

1. Set exhaust control. See “Exhaust Control (on some models).”
2. Select the fan speed. See “Fan Speed.”
3. Set temperature. See “Temperature.”

### Exhaust Control (on some models)

The Exhaust control **CLOSED** for maximum continuous cooling. The Exhaust control set to **OPEN** allows you to draw stale or smoky air from the room.

- Open—to exhaust room air to the outside.
- Closed—to circulate room air.

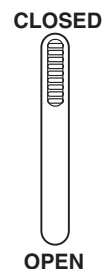

**NOTE:** The Exhaust control will function only when the Fan Speed is operating.

## Fan Speed

Set FAN SPEED to the desired setting. When the air conditioner is operating at Low Cool, High Cool (on some models), Med Cool (on some models) or Turbo Cool (on some models), the fan circulates air continuously.

- Turbo Cool (on some models)—for maximum cooling
- High Cool (on some models)—for normal to maximum cooling (depending on model)
- Med Cool (on some models)—for normal cooling
- Low Cool—for sleeping comfort
- Power Saver (on some models)—Fan run only when cooling is needed.
- Fan Only—to move air continuously without cooling

### Model 1

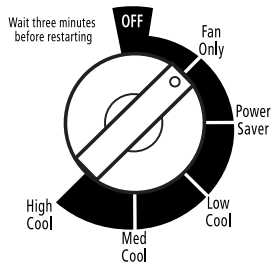

### Model 2

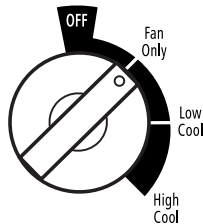

### Model 3

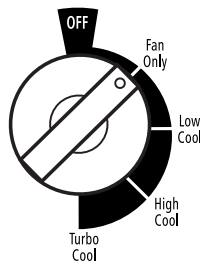

## Temperature

Turn the TEMPERATURE control to a mid-setting. Adjust the air conditioner's performance by turning the Temperature control clockwise for maximum cooling. For less cooling, turn the TEMPERATURE control counterclockwise. Experiment to find the setting that suits you best.

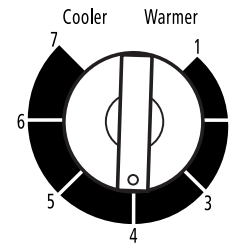

## Changing Air Direction

Roll the wheel or use the tab, depending on model, to direct the air right or left. Rotate the whole cartridge to direct air up, down or straight ahead.

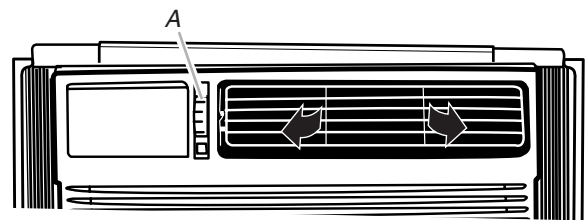

A. Wheel

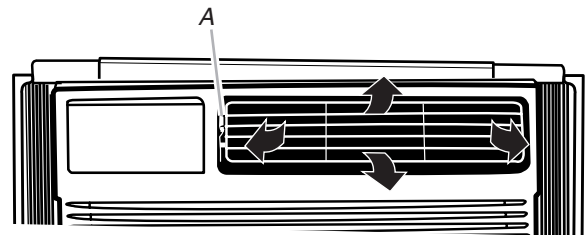

A. Tab

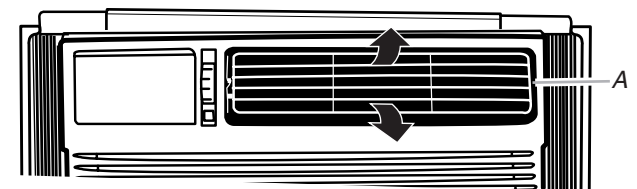

A. Cartridge

## Normal Sounds

When your air conditioner is operating normally, you may hear sounds such as:

- Droplets of water hitting the condenser, causing a pinging or clicking sound. The water droplets help cool the condenser.
- Air movement from the fan.
- Clicks from the thermostat cycle.
- Vibrations or noise due to poor wall or window construction.
- A high-pitched hum or pulsating noise caused by the modern high-efficiency compressor cycling on and off.

# AIR CONDITIONER CARE

Your new air conditioner is designed to give you many years of dependable service. This section tells you how to clean and care for your air conditioner properly. Call your local authorized dealer for an annual checkup. Remember... the cost of this service call is your responsibility.

## Cleaning the Air Filter

The air filter is removable for easy cleaning. A clean filter helps remove dust, lint, and other particles from the air and is important for best cooling and operating efficiency. Check the filter every 2 weeks to see whether it needs cleaning.

**NOTE:** Do not operate the air conditioner without the filter in place.

### Style 1

1. Turn off air conditioner.
2. Remove air filter by sliding filter out from either side of unit.

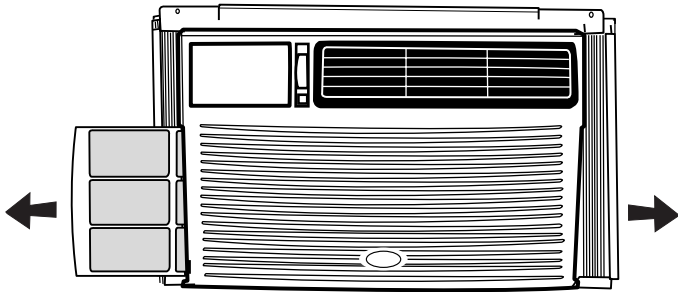

*Filter may be removed from either side.*

3. Use a vacuum cleaner to clean air filter. If air filter is very dirty, wash it in warm water with a mild detergent. Do not wash air filter in the dishwasher or use any chemical cleaners. Air dry filter completely before replacing to ensure maximum efficiency.
4. Replace air filter by sliding filter back into either side of unit.

### Style 2

1. Turn off air conditioner.
2. Remove air filter by pulling down on the indents in the top or sides of filter door and sliding air filter up and out. Filter door is not removable.

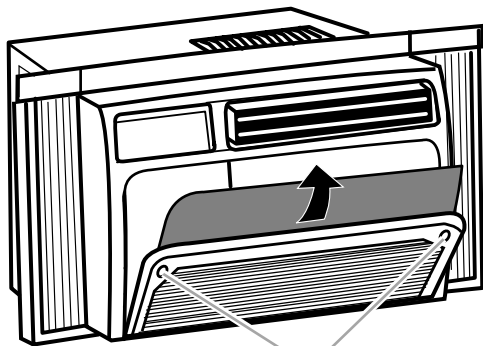

*A. Indents*

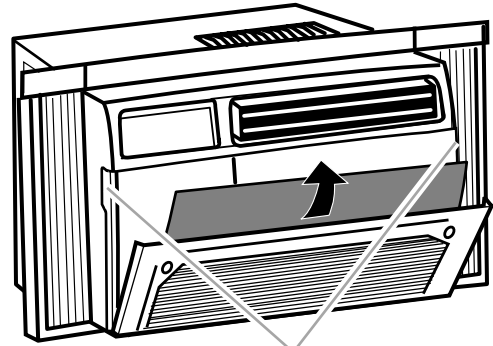

*A. Indents*

3. Use a vacuum cleaner to clean air filter. If air filter is very dirty, wash it in warm water with a mild detergent. Do not wash air filter in the dishwasher or use any chemical cleaners. Air dry filter completely before replacing to ensure maximum efficiency.
4. Replace air filter by sliding filter down into filter door and closing filter door.

## Cleaning the Front Panel

1. Unplug air conditioner or disconnect power.
2. Clean front panel with a soft, damp cloth.
3. Air dry front panel completely.
4. Plug in air conditioner or reconnect power.

## Repairing Paint Damage

Check once or twice a year for paint damage. This is very important, especially in areas near oceans or where rust is a problem. If needed, touch up with a good grade enamel paint.

**NOTE:** To reduce paint damage during the winter, install a heavy-duty cover over air conditioner cabinet. For information on ordering a heavy-duty cover, see "Accessories."

## Annual Maintenance

Your air conditioner needs annual maintenance to help ensure steady, top performance throughout the year. Call your local authorized dealer to schedule an annual checkup. The expense of an annual inspection is your responsibility.

---

# TROUBLESHOOTING

You can solve many common air conditioner problems easily, saving you the cost of a service call. Try the suggestions below to see whether you can solve your problem without outside help.

---

## Air conditioner will not operate

---

- **The power supply cord is unplugged.** Plug into grounded 3 prong outlet. See “Electrical Requirements.”
- **The power supply cord has tripped (Reset button has popped out).** Press and release RESET (listen for click; Reset button will latch and on some devices, a green light will turn on) to resume operation.
- **A household fuse has blown, or circuit breaker has tripped.** Replace the fuse or reset the circuit breaker. See “Electrical Requirements.”
- **Depending on model, the Power button has not been pressed or the Fan Speed control is turned to Off.** Press POWER or turn the Fan Speed control to an active setting.
- **The local power has failed.** Wait for power to be restored.

---

## Air conditioner blows fuses or trips circuit breakers

---

- **Too many appliances are being used on the same circuit.** Unplug or relocate appliances that share the same circuit.
- **Time-delay fuse or circuit breaker of the wrong capacity is being used.** Replace with a time-delay fuse or circuit breaker of the correct capacity. See “Electrical Requirements.”
- **An extension cord is being used.** Do not use an extension cord with this or any other appliance.
- **You are trying to restart the air conditioner too soon after turning the unit off.** Wait at least 3 minutes after turning the unit off before trying to restart the air conditioner.

---

## Air conditioner power supply cord trips (Reset button pops out)

---

- **Disturbances in your electrical current can trip (Reset button will pop out) the power supply cord.** Press and release RESET (listen for click; Reset button will latch and on some devices, a green light will turn on) to resume operation.
- **An electrical overloading, overheating, pinching or aging can trip (Reset button will pop out) the power supply cord.** After correcting the problem, press and release RESET (listen for click; Reset button will latch and on some devices, a green light will turn on) to resume operation.

**NOTE:** A damaged power supply cord must be replaced with a new power supply cord obtained from the product manufacturer and must not be repaired.

---

## Air conditioner seems to run too much

---

- **The current air conditioner replaced an older model.** The use of more efficient components may cause the air conditioner to run longer than an older model, but the total energy consumption will be less. Newer air conditioners do not emit the “blast” of cold air you may be accustomed to from older units, but this is not an indication of lesser cooling capacity or efficiency. Refer to the efficiency rating (EER) and capacity rating (in BTU/hr.) marked on the air conditioner.
- **The air conditioner is in a heavily occupied room, or heat-producing appliances are in use in the room.** Use exhaust vent fans while cooking or bathing and try not to use heat-producing appliances during the hottest part of the day. A higher capacity air conditioner may be required, depending on the size of the room being cooled.

---

## Air conditioner cycles on and off too much or does not cool

---

- **The Mode is set to Power Saver (on some models).** Use Power Saver only when you are asleep or away from home, since the fan does not circulate the room air continuously. Use Low, High or Turbo for your best comfort.
- **The air conditioner is not properly sized for your room.** Check the cooling capabilities of your room air conditioner. Room air conditioners are not designed to cool multiple rooms.
- **The filter is dirty or obstructed by debris.** Clean the filter.
- **The inside evaporator and outside condenser coils are dirty or obstructed by debris.** See “Annual Maintenance.”
- **There is excessive heat or moisture (open container cooking, showers, etc.) in the room.** Use a fan to exhaust heat or moisture from the room. Try not to use heat-producing appliances during the hottest part of the day.
- **The louvers are blocked.** Install the air conditioner in a location where the louvers are free from curtains, blinds, furniture, etc.
- **The outside temperature is below 65°F (18°C).** Do not try to operate your air conditioner in the cooling mode when the outside temperature is below 65°F (18°C).
- **The temperature of the room you are trying to cool is extremely hot.** Allow extra time for the air conditioner to cool off a very hot room.
- **Windows or doors to the outside are open.** Close all windows and doors.
- **The Exhaust control is set to OPEN (on some models).** Push the Exhaust control CLOSED for maximum cooling.
- **Depending on model, the Temp/Time or Temperature control is not at a cool enough setting.** Adjust the Temp/Time control to a cooler setting by pressing the minus button to reduce the temperature or adjust the Temperature control to a cooler setting by turning the knob clockwise. Set the Fan Speed control to highest setting (Turbo or High, depending on model).

---

## Water drips from cabinet into your house

---

- **The air conditioner is not properly leveled.** The air conditioner should slope slightly downward toward the outside. Level the air conditioner to provide a downward slope toward the outside to ensure proper drainage. See the Installation Instructions.

**NOTE:** Do not drill a hole in the bottom of the metal base and condensate pan.

---

## Temperature on display does not match room temperature

---

- When the compressor and fan motor turn off during Power Saver mode, or after you turn off the unit, a lower temperature reading than the actual room temperature may be displayed for a short period of time. This lower temperature reading is caused by the thermistor being located close to the cold evaporator coil.

---

# ASSISTANCE OR SERVICE

Before calling for assistance or service, please check “Troubleshooting.” It may save you the cost of a service call. If you still need help, follow the instructions below.

When calling, please know the purchase date and the complete model and serial number of your appliance. This information will help us to better respond to your request.

### If you need replacement parts

If you need to order replacement parts, we recommend that you use only factory-authorized replacement parts. These replacement parts will fit right and work right because they are made with the same precision used to build every new appliance.

To locate factory-authorized replacement parts in your area, call us or your nearest designated service center.

---

## In the U.S.A.

Call the Customer eXperience Center toll free: **1-800-253-1301**.

### Our consultants provide assistance with:

- Features and specifications on our full line of appliances.
- Installation information.
- Use and maintenance procedures.
- Accessory and repair parts sales.
- Specialized customer assistance (Spanish speaking, hearing impaired, limited vision, etc.).
- Referrals to local dealers, repair parts distributors, and service companies. Our service technicians are trained to fulfill the product warranty and provide after-warranty service, anywhere in the United States.

To locate the authorized service company in your area, you can also look in your telephone directory Yellow Pages.

### For further assistance

If you need further assistance, you can write with any questions or concerns at:

Customer eXperience Center  
553 Benson Road  
Benton Harbor, MI 49022-2692

Please include a daytime phone number in your correspondence.

---

## In Canada

For product related questions, please call our Customer Interaction Centre toll free: **1-800-461-5681**  
Monday to Friday 8:00 a.m. - 6:00 p.m. (EST).  
Saturday 8:30 a.m. - 4:30 p.m. (EST).

### Our consultants provide assistance with:

- Features and specifications on our full line of appliances.
- Referrals to local dealers.

### For parts, accessories and service in Canada

Call **1-800-807-6777**. Our service technicians are trained to fulfill the product warranty and provide after-warranty service, anywhere in Canada.

### For further assistance

If you need further assistance, you can write with any questions or concerns at:

Customer Interaction Centre  
1901 Minnesota Court  
Mississauga, Ontario L5N 3A7

Please include a daytime phone number in your correspondence.

### Please record your model's information.

Whenever you call to request service on your appliance, you need to know your complete model number and serial number. You can find this information on the model and serial number label. See “Electrical Requirements” for model and serial number location.

Please record the model and serial number information below. Also, record the purchase date of your appliance and the store's name, address, and telephone number.

**Model Number** \_\_\_\_\_

**Serial Number** \_\_\_\_\_

**Purchase Date** \_\_\_\_\_

**Store Name** \_\_\_\_\_

**Store Address** \_\_\_\_\_

**Store Phone** \_\_\_\_\_

Keep this book and the sales slip together for future reference.

---

## Accessories

You can order the following accessories for your air conditioner from your local authorized dealer or by calling **1-800-253-1301** from anywhere in the U.S.A.

---

### Replacement air filters

---

A good, clean air filter is important for best cooling with least energy consumption. Your air filter should be cleaned regularly. See “Air Conditioner Care” for cleaning instructions. We suggest you replace your air filter once a year.

---

### Heavy-duty cover

---

If you decide to leave your air conditioner installed during the winter, a heavy-duty cover will help protect your air conditioner and reduce drafts. The outdoor cover protects against cold drafts through the unit's air passages and protects the cabinet from snow, rain, sleet, rust, and dust.

# SEGURIDAD DEL ACONDICIONADOR DE AIRE

## Su seguridad y la seguridad de los demás es muy importante.

Hemos incluido muchos mensajes importantes de seguridad en este manual y en su electrodoméstico. Lea y obedezca siempre todos los mensajes de seguridad.



Este es el símbolo de advertencia de seguridad.

Este símbolo le llama la atención sobre peligros potenciales que pueden ocasionar la muerte o una lesión a usted y a los demás.

Todos los mensajes de seguridad irán a continuación del símbolo de advertencia de seguridad y de la palabra "PELIGRO" o "ADVERTENCIA". Estas palabras significan:

**! PELIGRO**

Si no sigue las instrucciones de inmediato, usted puede morir o sufrir una lesión grave.

**! ADVERTENCIA**

Si no sigue las instrucciones, usted puede morir o sufrir una lesión grave.

Todos los mensajes de seguridad le dirán el peligro potencial, le dirán cómo reducir las posibilidades de sufrir una lesión y lo que puede suceder si no se siguen las instrucciones.

## INSTRUCCIONES IMPORTANTES DE SEGURIDAD

**ADVERTENCIA:** Para reducir el riesgo de incendio, choque eléctrico o lesiones personales al usar su acondicionador de aire, siga estas precauciones básicas:

- Conecte a un contacto de pared de conexión a tierra de 3 terminales.
- No quite el terminal de conexión a tierra.
- No use un adaptador.
- No use un cable eléctrico de extensión.
- Desconecte el acondicionador de aire antes de darle servicio.
- Use dos o más personas para mover e instalar el acondicionador de aire.

CONSERVE ESTAS INSTRUCCIONES

# REQUISITOS DE INSTALACIÓN

## Herramientas y piezas

Reúna las herramientas y piezas necesarias antes de comenzar la instalación. Lea y siga las instrucciones provistas con cualquiera de las herramientas enlistadas aquí.

### Herramientas necesarias

- Destornilladores Phillips y de hoja plana
- Tijeras
- Nivel
- Cinta para medir
- Taladro y una broca de  $\frac{3}{32}$ " o más pequeña
- Cuchillo para uso general

### Piezas suministradas

Verifique que estén todas las piezas en el paquete de piezas.

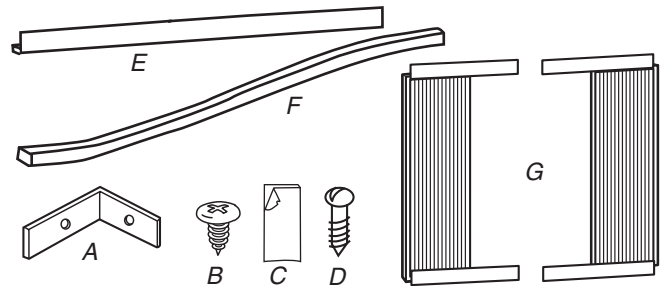

- A. Soporte de seguridad para la ventana
- B. Tornillos de cabeza redonda #8 x  $\frac{3}{8}$ " (6)
- C. Sellador adhesivo de espuma

- D. Tornillos para madera #8 x  $\frac{3}{4}$ " (3)
- E. Ranura superior
- F. Obturador de espuma
- G. Cortinas laterales (2)

## Requisitos de ubicación

**IMPORTANTE:** Observe todos los códigos y reglamentos aplicables.

Verifique el lugar donde se instalará el acondicionador de aire. La instalación correcta es su responsabilidad. Asegúrese de que tiene todo lo necesario para una instalación correcta.

El lugar debe tener:

- Tomacorriente puesto a tierra a 4 pies (122 cm) de la parte donde el cable eléctrico sale del acondicionador de aire.
- **NOTA:** No use un cable eléctrico de extensión.
- Libertad de movimiento del aire a las habitaciones que desea enfriar.
- Una abertura con la amplitud suficiente para el acondicionador de aire. Se incluyen piezas de instalación para ventanas de guillotina.
- Soporte adecuado en la pared para el peso del acondicionador de aire. El acondicionador de aire pesa de 51 lb (23 kg) a 65 lb (29,5 kg).

### NOTAS:

- No deben obstruirse las rejillas del gabinete. El aire debe circular libremente a través de las rejillas del gabinete.
- Su modelo podría variar del modelo mostrado.

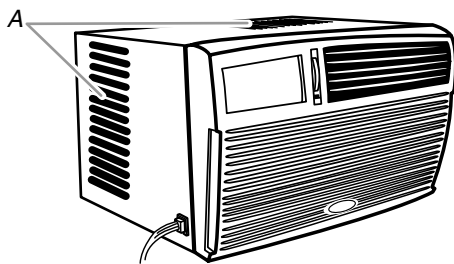

A. Rejillas del gabinete

## Instalación en la ventana

Medidas de la abertura de la ventana:

- Ancho: 25" (63,5 cm) mínimo a 38" (96,5 cm) máximo
- Altura: 14" (35,6 cm) mínimo

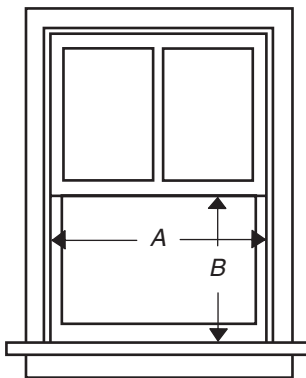

A. 25" (63,5 cm) mínimo a 38" (96,5 cm) máximo  
B. 14" (35,6 cm) mínimo

## Requisitos eléctricos

### ⚠ ADVERTENCIA



#### Peligro de Choque Eléctrico

**Conecte a un contacto de pared de conexión a tierra de 3 terminales.**

**No quite el terminal de conexión a tierra.**

**No use un adaptador.**

**No use un cable eléctrico de extensión.**

**No seguir estas instrucciones puede ocasionar la muerte, incendio o choque eléctrico.**

Las clasificaciones eléctricas para su acondicionador de aire están enumeradas en la etiqueta de número del modelo y de serie. La etiqueta de modelo y serie se encuentra detrás del panel delantero, sobre el área del serpentín.

Los requisitos eléctricos específicos se indican en la tabla. Siga los requisitos para el tipo de enchufe en el cordón de alimentación eléctrica.

#### El cordón eléctrico

#### Requisitos de cableado



- 115 voltios (103,5 mín. - 126,5 máx.)
- 0-12 amperios
- Fusible de retardo de 15 amperios o disyuntor
- Úselo solamente en un circuito con tomacorriente único.

#### Método recomendado para la puesta a tierra

Para su seguridad personal, este acondicionador de aire debe ser puesto a tierra. Este acondicionador de aire está equipado con un cable de suministro de energía provisto de un enchufe con tres terminales. Para reducir a un mínimo el peligro de posibles choques eléctricos, el cable debe ser enchufado en un contacto apropiado de pared de tres terminales conectado a tierra de acuerdo con todos los códigos y reglamentos locales. Si no se dispone de un tomacorriente apropiado, es responsabilidad del cliente hacer instalar un contacto con tres terminales debidamente puesto a tierra por un instalador eléctrico calificado.

Es responsabilidad del cliente:

- Llamar a un instalador eléctrico calificado.
- Asegurarse de que la instalación eléctrica sea adecuada y esté hecha de acuerdo con el Código Nacional Eléctrico, ANSI/NFPA 70, última edición, y todos los códigos y reglamentos locales.

Pueden obtenerse copias de las normas señaladas en:

National Fire Protection Association  
One Batterymarch Park  
Quincy, Massachusetts 02269



## Cable de suministro de energía

**NOTA:** Su aparato puede ser diferente del que se ilustra.

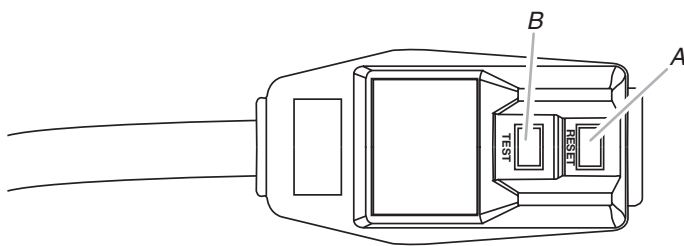

A. Botón de reposición  
B. Botón de prueba

Este acondicionador de aire para habitación está equipado con un cable de suministro de energía según lo exige UL. Este cable de suministro de energía incluye circuitos electrónicos de última generación que detectan la corriente de fuga. Si se aplasta el cable, el elemento electrónico detecta la corriente de fuga y la energía se desconecta en una fracción de segundo.

## ⚠ ADVERTENCIA



### Peligro de Choque Eléctrico

Conecte a un contacto de pared de conexión a tierra de 3 terminales.

No quite el terminal de conexión a tierra.

No use un adaptador.

No use un cable eléctrico de extensión.

No seguir estas instrucciones puede ocasionar la muerte, incendio o choque eléctrico.

## Para poner a prueba el cable de suministro de energía:

1. Enchufe el cable de suministro de energía en un tomacorriente de 3 terminales con conexión a tierra.
2. Presione RESET (Reposición) (en algunos aparatos se encenderá una luz verde).
3. Presione TEST (Prueba) (escuche el chasquido, el botón de reposición se atrapa y en algunos aparatos se apagará una luz verde).
4. Presione y suelte RESET (escuche el chasquido, el botón de reposición queda asegurado y en algunos aparatos se encenderá una luz verde). El cable de suministro de energía está listo para su funcionamiento.

## NOTAS:

- El botón de reposición debe presionarse para el funcionamiento adecuado.
- El cable de suministro de energía debe ser reemplazado si no se dispara cuando se presione el botón de prueba o cuando falle la reposición.
- No use el cable de suministro de energía como un interruptor de encendido y apagado. El cable de suministro de energía ha sido diseñado como un dispositivo protector.
- Un cable de suministro de energía dañado debe ser reemplazado por un nuevo cable de suministro de energía obtenido del fabricante del producto y no debe ser reparado.
- El cable de suministro de energía no contiene piezas que pueda arreglar el usuario. Todos los reclamos de desempeño y la garantía quedarán anulados si se abre el estuche resistente a alteraciones.

# INSTRUCCIONES DE INSTALACIÓN

## Desempaque el acondicionador de aire

## ⚠ ADVERTENCIA

### Peligro de Peso Excesivo

Use dos o más personas para mover e instalar el acondicionador de aire.

No seguir esta instrucción puede ocasionar una lesión en la espalda u otro tipo de lesiones.

## Quite los materiales de empaque

- Quite y deshágase debidamente de todos los materiales de embalaje. Quite las cintas y los residuos de goma del acondicionador de aire antes de encenderlo. Frote un poco de detergente líquido para vajillas sobre el adhesivo con los dedos. Limpie con agua tibia y seque.
- No use instrumentos filosos, alcohol para fricciones, líquidos inflamables o productos de limpieza abrasivos para eliminar los restos de cinta o goma. Estos productos pueden dañar la superficie de su acondicionador de aire.
- Trate el acondicionador de aire con cuidado.

## Prepare el acondicionador de aire para la instalación

1. Ubique las bolsas provista con tornillos.
2. Coloque el canal superior en la parte superior del acondicionador de aire, alineando los orificios en el canal superior con los orificios en la parte superior del acondicionador de aire.
3. Utilice 2 tornillos de cabeza de cono achatado #8 x 3/8" para fijar el canal superior al acondicionador de aire.

**NOTA:** Su modelo podría variar del modelo mostrado.

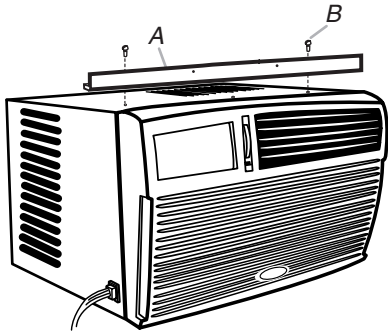

A. Canal superior  
B. Tornillo de cabeza de cono achatado #8 x 3/8"

### Vista inferior

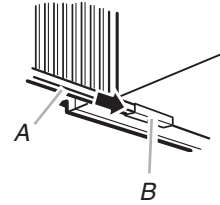

A. Alojamiento de la cortina  
B. Ranura inferior de la cortina en el acondicionador de aire

4. Extienda la cortina derecha hacia fuera de manera que pueda insertar un tornillo de cabeza redonda #8 x 3/4" a través del orificio del superior de la cortina. Con el tornillo #8 x 3/8", atornille la cortina al orificio superior en el gabinete del acondicionador de aire.

**NOTA:** Se requiere este tornillo para ajustar correctamente la cortina (de arriba hacia abajo) al gabinete del acondicionador de aire.

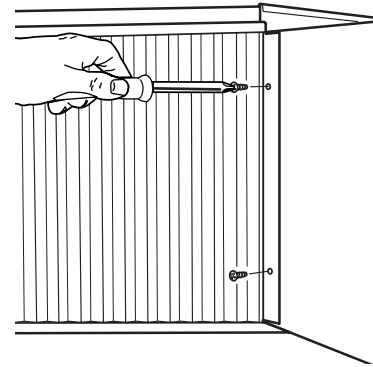

### Instalación de las cortinas laterales

**NOTA:** Sujete las cortinas a la unidad antes de colocar la unidad en la ventana.

1. Quite la unidad del embalaje.
2. Ubique la bolsa provista con tornillos.
3. Inserte la parte superior y luego la parte inferior del alojamiento de la cortina derecha en los canales superior e inferior para cortinas en el acondicionador de aire.

### Vista superior

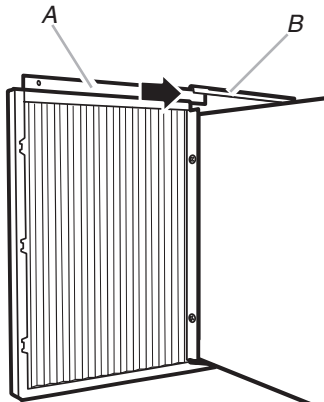

A. Alojamiento de la cortina  
B. Ranura superior de la cortina en el acondicionador de aire

5. Con la cortina derecha todavía extendida, inserte el tornillo en la ranura inferior de la cortina. Usando un tornillo de cabeza de cono achatado #8 x 3/8", atornille la cortina al orificio inferior en el gabinete del acondicionador de aire.
6. Deslice el alojamiento de la cortina en las guías lo más lejos posible.
7. Repita los pasos anteriores para la cortina izquierda.

### Fije el sellador adhesivo de espuma

Fije el sellador adhesivo de espuma a lo largo de la parte inferior de la ranura inferior de la cortina.

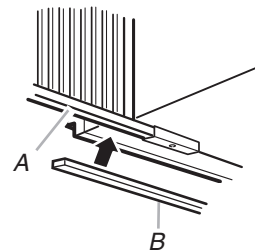

A. Alojamiento de la cortina  
B. Sellador adhesivo de espuma

## Colocación del acondicionador de aire

### **⚠ ADVERTENCIA**

#### **Peligro de Peso Excesivo**

**Use dos o más personas para mover e instalar el acondicionador de aire.**

**No seguir esta instrucción puede ocasionar una lesión en la espalda u otro tipo de lesiones.**

- Trate el acondicionador de aire con cuidado.
  - Asegúrese de que el acondicionador de aire no se caiga de la abertura durante la instalación o al quitarlo.
  - La parte de donde sale el cordón eléctrico del acondicionador de aire debe colocarse a no más de 4 pies (122 cm) de un tomacorriente puesto a tierra.
  - No bloquee las rejillas que están en el panel delantero.
  - No bloquee las rejillas que están en el exterior del acondicionador de aire.
1. Centre el acondicionador de aire en la ventana. Verifique que el riel inferior del acondicionador de aire se encuentre detrás y contra la parte posterior de la repisa de la ventana. Baje el marco de la ventana para sostener el gabinete en su lugar.

**NOTA:** Su modelo podría variar del modelo mostrado.

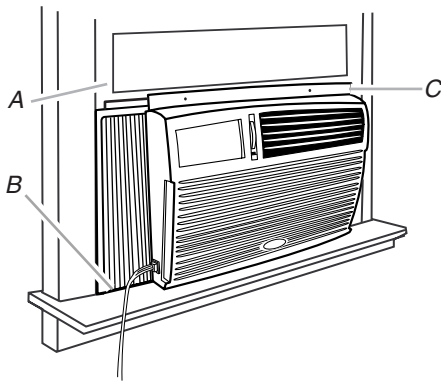

A. Marco de la ventana  
B. Riel inferior detrás del lado posterior de la repisa de la ventana  
C. Canal superior

2. Jale la cortina izquierda hacia afuera hasta que encaje en la ranura de la ventana. Repita el procedimiento con la cortina derecha.

## Fije las cortinas laterales a la ventana

1. Inserte uno de los tornillos para madera ranurado #8 x 3/4" a través de la cortina izquierda y dentro de la ranura de la ventana para asegurar la cortina al marco de la ventana.
2. Repita el procedimiento para la cortina derecha.

**NOTA:** Su modelo podría variar del modelo mostrado.

### Vista frontal

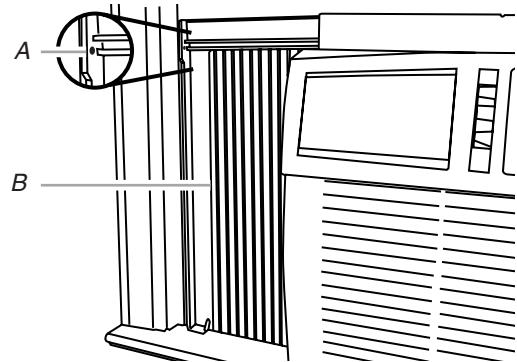

A. Orificio para el tornillo para madera ranurado #8 x 3/4"  
B. Cortina lateral

### Vista superior

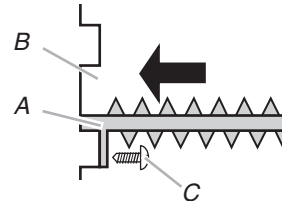

A. Cortina lateral contra el canal de la ventana  
B. Canal de la ventana  
C. Tornillo para madera ranurado #8 x 3/4"

## Complete la instalación

1. Inserte el obturador de espuma detrás de la parte superior del marco de la ventana inferior y contra el cristal de la ventana superior.

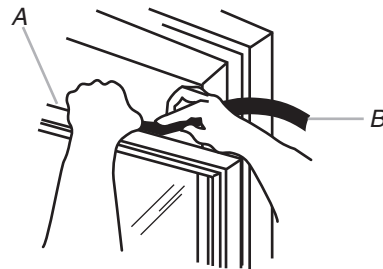

A. Parte superior del marco de la ventana inferior  
B. Obturador de espuma

- Coloque el soporte de seguridad para la ventana encima de la ventana inferior y contra el marco de la ventana superior.
- Utilice una broca de barrena de  $\frac{3}{32}$ " para perforar un orificio para comenzar a través del orificio en el soporte.
- Fije el soporte de seguridad de la ventana al marco de la ventana con uno de los tornillos ranurados para madera #8 x  $\frac{3}{4}$ " para asegurar la ventana en su lugar.

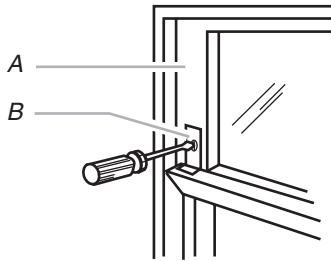

A. Marco de la ventana superior  
B. Soporte de seguridad para la ventana

## ⚠️ ADVERTENCIA



### Peligro de Choque Eléctrico

Conecte a un contacto de pared de conexión a tierra de 3 terminales.

No quite el terminal de conexión a tierra.

No use un adaptador.

No use un cable eléctrico de extensión.

No seguir estas instrucciones puede ocasionar la muerte, incendio o choque eléctrico.

- Conecte a un contacto de pared de conexión a tierra de 3 terminales.
- Presione RESET (Reposición) sobre el cable de suministro de energía.

## CÓMO USAR SU ACONDICIONADOR DE AIRE

Operar debidamente su acondicionador de aire le permite obtener los mejores resultados posibles.

Esta sección le explica cómo operar su acondicionador de aire debidamente.

### IMPORTANTE:

- Si usted apaga el acondicionador de aire, espere por lo menos 3 minutos antes de volver a ponerlo en marcha. Esto evita que se queme un fusible del hogar o se dispare un disyuntor de circuito a causa del acondicionador de aire.
- No trate de operar su acondicionador de aire en el modo de enfriamiento cuando la temperatura exterior sea menor de 65°F (18°C). El serpentín interior del evaporador se congelará y el acondicionador de aire no funcionará debidamente.

**NOTA:** En caso de corte de electricidad, el acondicionador de aire funcionará con los ajustes previos cuando se reanude la electricidad.

**NOTA:** Mientras el aire acondicionado está apagado, la pantalla indica la temperatura ambiente actual.

- Oprima POWER (Energía) para encender el acondicionador de aire.



**NOTA:** Cuando se enciende el acondicionador de aire por primera vez después de haberlo enchufado, mostrará en la pantalla los ajustes programados: Modo Cool (Enfriamiento), velocidad de ventilación Turbo, 72°F (22°C). Cuando se encienda todas las otras veces, mostrará los ajustes previos en la pantalla.

- Elija el modo. Vea "Mode (Modo)".
- Elija la velocidad de ventilación. Vea "Fan Speed (Velocidad de ventilación)".
- Elija la temperatura. Vea "Temperatura".

### Cómo poner en marcha su acondicionador de aire—Control digital

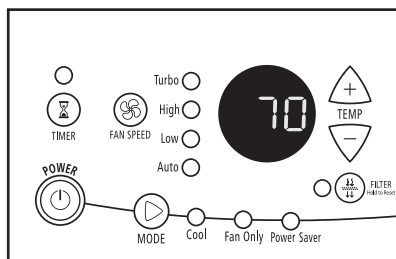

### Mode (Modo)

- Presione MODE (Modo) hasta que se encienda la luz del indicador para la posición que usted desea.
- Seleccione Cool (Enfriamiento), Fan Only (Sólo ventilación), o Power Saver (Ahorro de energía).
  - Cool (Enfriamiento)—Enfría el ambiente. Presione el botón de FAN SPEED para seleccionar la velocidad de ventilación. Luego ajuste la temperatura presionando los botones con las flechas hacia arriba o hacia abajo.

- **Fan Only (Sólo ventilación)**—Sólo funciona el ventilador. Puede seleccionar la velocidad del ventilador presionando FAN SPEED (velocidad del ventilador), pero no es posible ajustar el control de temperatura. La pantalla indica la temperatura ambiente actual.

**NOTA:** Velocidad del ventilador Auto (automática) no puede seleccionarse en el modo de Fan Only (Sólo ventilación).

- **Power Saver (Ahorro de energía)**—El compresor y el ventilador funcionan solamente cuando sea necesario enfriar. El compresor vuelve a comenzar 3 minutos después que se detiene la unidad. El compresor no dejará de funcionar durante los primeros 6 minutos después de volver a poner en marcha la unidad, a menos que esté apagada.



**NOTA:** Después de 3 segundos, la pantalla indicará la temperatura ambiente actual.

### Fan Speed (Velocidad de ventilación)

1. Presione FAN SPEED (velocidad del ventilador) hasta ver la luz indicadora para el ajuste deseado.
2. Seleccione Turbo, High (Alta), Low (Baja) o Auto (Automático).
  - Turbo—para enfriamiento máximo
  - High (Alta)—para enfriamiento normal
  - Low (Baja)—para dormir cómodo
  - Auto (Automático)—controla automáticamente la velocidad del ventilador dependiendo de la temperatura actual de la habitación y del ajuste de control de temperatura.

**NOTA:** Velocidad del ventilador Auto (automática) no puede seleccionarse en el modo de Fan Only (Sólo ventilación).

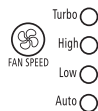

**NOTA:** Después de 3 segundos, la pantalla indicará la temperatura ambiente actual.

### Reposición del filtro

1. Cuando se encienda la luz indicadora FILTER (filtro), saque el filtro de aire y limpie o reemplace el filtro de aire. Vea “Limpieza del filtro de aire”.
2. Cambie el filtro de aire.
3. Presione y sostenga FILTER (filtro) después de reemplazar el filtro.



### Temperatura

- Presione el botón TEMP de más para aumentar la temperatura. La luz indicadora Set se encenderá. Cada vez que usted presione el botón TEMP de más, la temperatura aumentará 1° hasta llegar a 86°F (30°C).

**NOTA:** Después de 3 segundos, la luz indicadora Set se apagará y la pantalla indicará la temperatura ambiente actual.

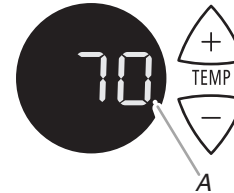

A. Luz indicadora Set

- Presione el botón TEMP de menos para disminuir la temperatura. La luz indicadora Set se encenderá. Cada vez que presione el botón TEMP de menos, la temperatura disminuirá 1° hasta llegar a 64°F (18°C).

**NOTA:** Después de 3 segundos, la luz indicadora Set se apagará y la pantalla indicará la temperatura ambiente actual.

### Retardo del Timer (Temporizador)

**Para programar el Temporizador para un retardo de 1 a 24 horas hasta que el acondicionador de aire se apague (el acondicionador de aire tiene que estar Encendido):**

1. Presione TIMER. La luz del indicador se encenderá intermitentemente.



2. Oprima el botón TEMP de más o de menos para cambiar el tiempo de retardo de 1 a 24 horas.
3. Oprima TIMER nuevamente o espere 10 segundos. La luz del indicador permanecerá encendida.

**Para programar el temporizador de manera que el acondicionador de aire se encienda manteniendo los ajustes previos:**

1. Apague el acondicionador de aire.
2. Oprima TIMER. La luz del indicador se encenderá intermitentemente.
3. Oprima el botón TEMP de más o menos para cambiar el tiempo de retardo (de 1 a 24 horas).
4. Oprima TIMER nuevamente o espere 10 segundos. La luz del indicador permanecerá encendida.

**Para programar el temporizador de manera que el acondicionador de aire se encienda cambiando los ajustes previos:**

1. Encienda el acondicionador de aire.
2. Ajuste el modo a Cool, Fan Only o Power Saver.
3. Ajuste el Fan Speed (Velocidad de ventilación) a Turbo, High, Low, o Auto.
4. Ajuste la temperatura entre 64°F (18°C) y 86°F (30°C).
5. Apague el acondicionador de aire.
6. Oprima TIMER. La luz del indicador se encenderá intermitentemente.
7. Oprima el botón TEMP de más o menos para cambiar el tiempo de retardo (de 1 a 24 horas).
8. Oprima TIMER nuevamente o espere 10 segundos. La luz del indicador permanecerá encendida.

**Para borrar la programación del tiempo de retardo del temporizador:**

**NOTA:** El acondicionador de aire puede estar encendido o apagado.

Presione y sostenga TIMER por 3 segundos. La luz del indicador se apagará.

**Para ver el tiempo restante (en horas):**

1. Oprima TIMER una vez después de que haya sido programado.
2. Mientras la pantalla muestra el tiempo restante, usted puede oprimir el botón TEMP de más o menos para aumentar o disminuir el tiempo.

**Para poner en marcha el acondicionador de aire con el control remoto**

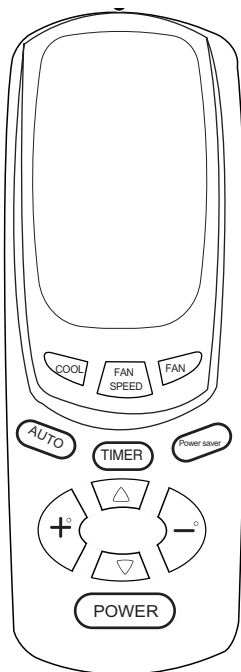

**NOTA:** El control remoto se alimenta con dos pilas AAA (incluidas). Cambie las pilas después de 6 meses de uso o cuando el control remoto comienza a perder fuerza.

**Para encender o apagar el acondicionador de aire:**

Presione POWER (Energía).



**Para seleccionar el modo:**

Oprima COOL (Enfriamiento), FAN (Ventilación) o POWER SAVER (Ahorro de energía).



**Para seleccionar la velocidad de ventilación:**

Oprima FAN SPEED para Turbo, High (Alta), Low (Baja) o AUTO.

**NOTA:** La velocidad del ventilador Auto (automática) no puede seleccionarse en el modo de Fan Only (Sólo ventilación).



**Para subir la temperatura:**

Presione el botón de más para aumentar la temperatura. Cada vez que usted presione o sostenga el botón de más, la temperatura aumentará 1° hasta llegar a 86°F (30°C).



**Para bajar la temperatura:**

Presione el botón de menos para disminuir la temperatura. Cada vez que presione o sostenga el botón de menos, la temperatura disminuirá 1° hasta llegar a 64°F (18°C).



**Para programar el temporizador para un retardo de 1 a 24 horas antes de que el acondicionador de aire se apague (el acondicionador de aire tiene que estar Encendido):**

1. Presione TIMER. La luz del indicador en el panel de control del acondicionador de aire se encenderá intermitentemente.



2. Oprima el botón de más o de menos para cambiar el tiempo de retardo de 1 a 24 horas.
3. Oprima TIMER nuevamente o espere 10 segundos. La luz del indicador en el panel de control del acondicionador de aire permanecerá encendida.



**Para programar el temporizador de manera que el acondicionador de aire se encienda manteniendo los ajustes previos:**

1. Apague el acondicionador de aire.
2. Oprima TIMER. La luz del indicador se encenderá intermitentemente en el panel de control del acondicionador de aire.
3. Oprima el botón de más o menos para cambiar el tiempo de retardo (de 1 a 24 horas).
4. Oprima TIMER nuevamente o espere 10 segundos. La luz del indicador en el panel de control del acondicionador de aire permanecerá encendida.

**Para programar el temporizador de manera que el acondicionador de aire se encienda cambiando los ajustes previos:**

1. Encienda el acondicionador de aire.
2. Ajuste el modo a Cool, Fan Only o Power Saver.
3. Ajuste el Fan Speed (Velocidad de ventilación) a Turbo, High, Low, o Auto.
4. Ajuste la temperatura entre 64°F (18°C) y 86°F (30°C).
5. Apague el acondicionador de aire.
6. Oprima TIMER. La luz del indicador se encenderá intermitentemente en el panel de control del acondicionador de aire.
7. Oprima el botón de más o menos para cambiar el tiempo de retardo (de 1 a 24 horas).
8. Oprima TIMER nuevamente o espere 10 segundos. La luz del indicador en el panel de control del acondicionador de aire permanecerá encendida.

**Cómo poner en marcha su acondicionador de aire—Control rotativo**

**Modelo 1**

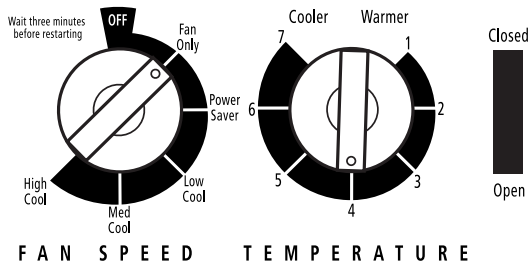

**Modelo 2**

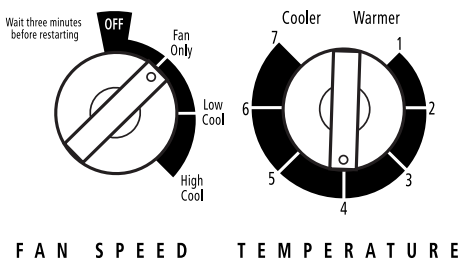

**Modelo 3**

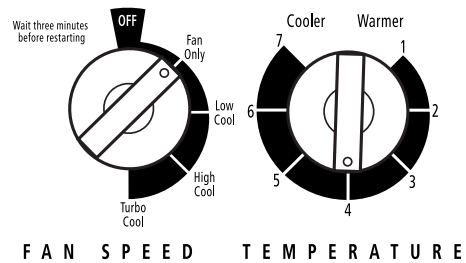

1. Coloque el control de respiradero. Vea “Control del respiradero (en algunos modelos)”.
2. Elija la velocidad de ventilación. Vea “Fan Speed (Velocidad de ventilación)”.
3. Elija la temperatura. Vea “Temperatura”.

**Control del respiradero (en algunos modelos)**

Coloque el control de Respiradero (en algunos modelos) en la posición CLOSED (Cerrada) para un enfriamiento máximo continuo. El control de Respiradero en la posición OPEN (Abierto) hace escapar el aire viciado/humoso de la sala.

- Open—para hacer salir el aire de la sala al exterior
- Closed—para que circule el aire en la sala

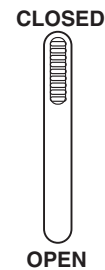

**NOTA:** El control de Respiradero funciona únicamente cuando la Velocidad de ventilación está funcionando.

**Fan Speed (Velocidad de ventilación)**

Fije FAN SPEED (Velocidad de ventilación) en la posición que desee. Cuando el acondicionador de aire está funcionando a temperaturas Low Cool (Baja), High Cool (Alta) (en algunos modelos) Med Cool (en algunos modelos) or Turbo Cool (en algunos modelos), el ventilador hace circular el aire continuamente.

- Turbo Cool (en algunos modelos)—para enfriamiento máximo
- High Cool (en algunos modelos)—para enfriamiento normal a máximo (dependiendo del modelo)
- Med Cool (en algunos modelos)—para enfriamiento normal
- Low Cool—para dormir cómodo
- Power Saver (Ahorro de energía) (en algunos modelos)—El ventilador funciona solamente cuando sea necesario enfriar.
- Fan Only (Sólo ventilación)—para que el aire circule continuamente sin enfriarse

## Modelo 1

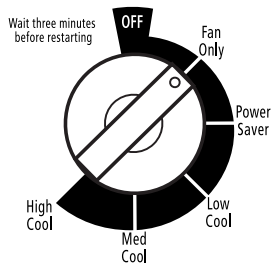

## Modelo 2

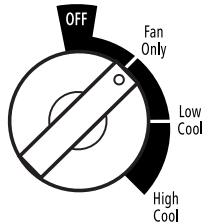

## Modelo 3

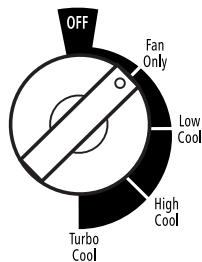

## Cómo cambiar la dirección del aire

Gire la rueda o use la lengüeta, dependiendo del modelo, para dirigir el aire a la derecha o a la izquierda. Gire el cartucho completamente para dirigir el aire hacia arriba, hacia abajo o directamente hacia adelante.

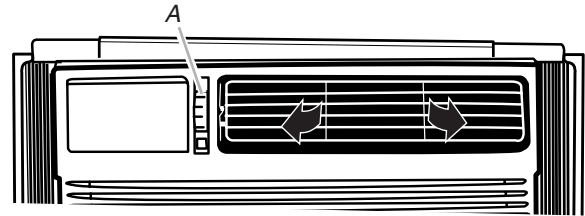

A. Rueda

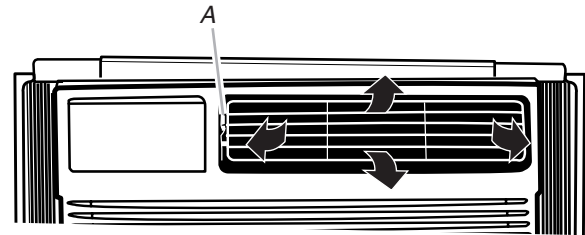

A. Lengüeta

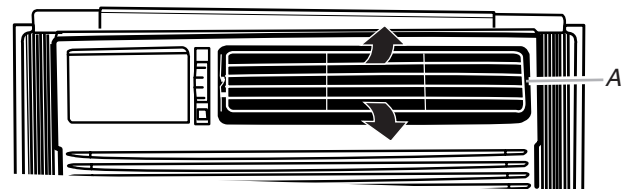

A. Cartucho

## Temperatura

Coloque el Control de TEMPERATURE (Temperatura) en una posición intermedia. Ajuste el funcionamiento del acondicionador de aire girando el control de Temperatura en la dirección de las manecillas del reloj para obtener el máximo nivel de enfriamiento. Para un nivel de enfriamiento menor, gire el Control de TEMPERATURE en dirección contraria a las manecillas del reloj. Usted deberá experimentar hasta encontrar el ajuste que más le convenga.

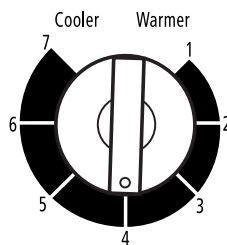

## Sonidos normales

Cuando el acondicionador de aire está funcionando normalmente, usted podrá escuchar sonidos como:

- Gotas de agua que caen sobre el condensador, produciendo tintineos o chasquidos. Las gotas de agua ayudan a enfriar el condensador.
- El movimiento del aire que sale del ventilador.
- Chasquidos del ciclo del termostato.
- Vibraciones o ruidos debidos a deficiencias en la construcción de la pared o ventana.
- Un zumbido agudo o un ruido pulsante producido por la alternación de los ciclos del moderno compresor de alta eficiencia.



# CÓMO CUIDAR SU ACONDICIONADOR DE AIRE

Su nuevo acondicionador de aire está diseñado para darle muchos años de servicio confiable. Esta sección le da la información acerca de la limpieza adecuada y el cuidado de su acondicionador de aire. Llame al vendedor autorizado de su localidad para un chequeo anual. Acuérdesese...el precio de este servicio es su responsabilidad.

## Limpieza del filtro de aire

El filtro de aire se puede desmontar para facilitar su limpieza. Un filtro limpio ayuda a quitar el polvo, las pelusas y otras partículas del aire, y es importante para que el aparato caliente y enfríe más eficientemente. Revise el filtro cada dos semanas para ver si necesita limpieza.

**NOTA:** No haga funcionar el acondicionador de aire si el filtro no está colocado en su lugar.

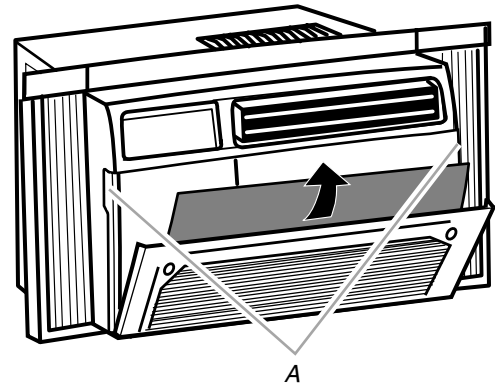

A. Muecscas

### Estilo 1

1. Apague el acondicionador de aire.
2. Deslice el filtro de aire hacia afuera desde cualquiera de los lados de la unidad.

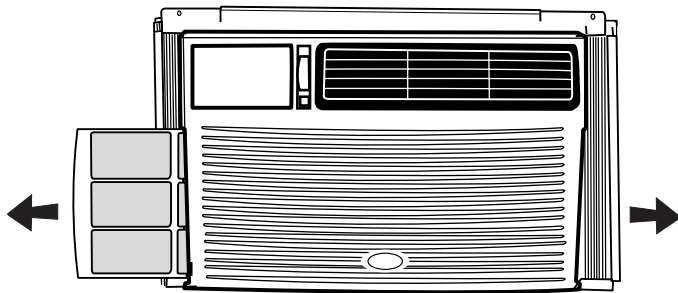

El filtro puede quitarse de cualquiera de los lados.

3. Limpie el filtro de aire usando una aspiradora. Si está muy sucio, lave el filtro de aire con agua tibia y un detergente suave. No lave el filtro de aire en la lavavajillas ni use limpiadores químicos. Seque bien el filtro al aire antes de colocarlo nuevamente para asegurarse la máxima eficiencia.
4. Vuelva a colocar el filtro de aire deslizándolo nuevamente en cualquiera de los lados de la unidad.

### Estilo 2

1. Apague el acondicionador de aire.
2. Saque el filtro de aire jalando hacia abajo las muescas que están en la parte superior o lateral de la puerta del filtro y deslizando el filtro de aire hacia arriba y afuera. La puerta del filtro no es desmontable.

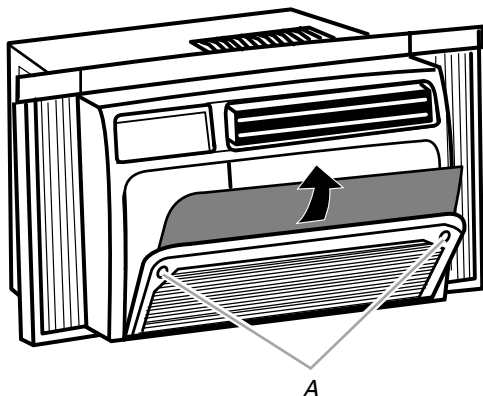

A. Muecscas

3. Limpie el filtro usando una aspiradora. Si está muy sucio, lave el filtro con agua tibia y un detergente suave. No lave el filtro de aire en la lavavajillas ni use limpiadores químicos. Seque bien el filtro al aire antes de colocarlo nuevamente para asegurarse la máxima eficiencia.
4. Deslice el filtro hacia abajo en la puerta del filtro. Cierre la puerta del filtro.

## Limpieza del panel delantero

1. Desenchufe el acondicionador de aire o desconecte el suministro de energía.
2. Limpie el panel delantero con un paño suave y húmedo.
3. Seque el panel delantero al aire completamente.
4. Enchufe el acondicionador de aire o reconecte el suministro de energía.

## Reparación de la pintura dañada

Revise una o dos veces al año si hay daños en la pintura. Esto es muy importante, especialmente en lugares que están cerca de los océanos o donde la herrumbre es un problema. Si es necesario, retoque con un esmalte de buena calidad.

**NOTA:** Para reducir el daño a la pintura durante el invierno, instale una cubierta resistente sobre el gabinete del acondicionador de aire. Para obtener información sobre cómo pedir una cubierta resistente, vea "Accesorios".

## Mantenimiento anual

Su acondicionador de aire necesita mantenimiento anual para ayudar a asegurar un rendimiento constante de la mejor calidad durante todo el año. Llame al vendedor autorizado de su localidad para hacer una cita para el chequeo anual. El precio del chequeo anual es su responsabilidad.

# SOLUCIÓN DE PROBLEMAS

Usted puede resolver fácilmente muchos problemas frecuentes del acondicionador de aire ahorrándose el costo de una llamada de servicio. Pruebe las sugerencias que se incluyen a continuación para ver si puede resolver el problema sin ayuda.

## Su acondicionador de aire no funciona

- **El cable de alimentación eléctrica está desconectado.** Conecte a un contacto de pared de conexión a tierra de 3 terminales. Vea “Requisitos eléctricos”.
- **El cable de suministro de energía se traba y el botón de reposición salta.** Presione y suelte RESET (escuche el chasquido, el botón de reposición queda asegurado y en algunos aparatos se encenderá una luz verde) para reanudar el funcionamiento.
- **Se ha fundido un fusible de la casa o disparado un disyuntor.** Reemplace el fusible o reposicione el disyuntor. Vea “Requisitos eléctricos”.
- **Dependiendo del modelo, no se ha presionado el botón de Power (Encender) o el control de Fan Speed (Velocidad de ventilación) se ha fijado en la posición de apagado.** Presione el botón de POWER o gire el control de Fan Speed hacia un ajuste activo.
- **Se ha interrumpido la energía eléctrica en su localidad.** Espere que se restablezca la energía eléctrica.

## El acondicionador de aire funde los fusibles o dispara los disyuntores

- **Se están usando muchos aparatos en el mismo circuito.** Desconecte o ponga en otro lugar los aparatos que estén usando el mismo circuito.
- **Se está usando un fusible de retardo o un disyuntor con la capacidad incorrecta.** Reemplácelo con un fusible de retardo o un disyuntor con la capacidad correcta. Vea “Requisitos eléctricos”.
- **Se está usando un cable eléctrico de extensión.** No use un cable eléctrico de extensión con este ni cualquier otro aparato.
- **Usted está tratando de volver a poner en marcha el acondicionador de aire muy poco tiempo después de apagar la unidad.** Espere por lo menos 3 minutos antes de poner en marcha el acondicionador de aire después de haberlo apagado.

## El cable de suministro de energía del acondicionador de aire se traba (el botón de reposición salta)

- **Las interrupciones en la corriente eléctrica de su casa pueden hacer trabar (el botón de reposición salta) el cable de suministro de energía.** Presione y libere RESET (Reposición) (escuche el chasquido, el botón de reposición queda asegurado y en algunos aparatos se encenderá una luz verde) para reanudar el funcionamiento.
- **Una sobrecarga eléctrica, el recalentamiento, los pellizcos y el envejecimiento pueden hacer que se trabe (el botón de reposición salta) el cable de suministro de energía.** Luego de corregir el problema, presione y libere RESET (Reposición) (escuche el chasquido, el botón de reposición queda asegurado y en algunos aparatos se encenderá una luz verde) para reanudar el funcionamiento.

**NOTA:** Un cable de suministro de energía dañado debe ser reemplazado por un nuevo cable de suministro de energía obtenido del fabricante del producto y que no haya sido reparado.

## Parece que el acondicionador de aire funciona excesivamente

- **Su actual acondicionador de aire reemplazó un modelo más viejo.** El uso de componentes más eficientes puede hacer que el acondicionador de aire funcione por más tiempo que su antiguo modelo, pero el consumo total de energía será menor. Los acondicionadores de aire más nuevos no emiten las “ráfagas” de aire frío a las que usted estaba acostumbrado con sus unidades anteriores, pero esto no es indicio de menor capacidad o eficiencia en el enfriamiento. Verifique el régimen de eficiencia (EER) y el régimen de capacidad (en BTU/hr.) que se indican en el acondicionador de aire.
- **El acondicionador de aire se encuentra en una habitación muy congestionada o se están usando en la misma habitación aparatos que generan calor.** Use ventiladores aspiradores cuando esté cocinando o bañándose y trate de no usar aparatos que generan calor durante las horas más calurosas del día. Podría necesitar un acondicionador de aire con más capacidad, dependiendo del tamaño de la habitación que se desea enfriar.

## El acondicionador de aire se enciende y se apaga demasiado o no enfría

- **El control de Mode está puesto en Power Saver (Ahorro de energía) (en algunos modelos).** Utilice el modo de ahorro de energía únicamente cuando esté fuera de su hogar o durmiendo, debido a que el ventilador no hace circular el aire de la sala continuamente. Para mayor comodidad use Low, High o Turbo.
- **El acondicionador de aire no tiene el tamaño adecuado para su habitación.** Verifique la capacidad de enfriamiento de su acondicionador de aire para habitación. Los acondicionadores de aire para habitaciones no están diseñados para enfriar varias habitaciones.
- **El filtro está sucio u obstruido por desechos.** Limpie el filtro.
- **El evaporador interno y los serpentines externos del condensador están sucios u obstruidos por desechos.** Vea “Mantenimiento anual”.
- **Hay demasiado calor o humedad (se está cocinando en recipientes abiertos, duchas, etc.) en la habitación.** Use un ventilador para eliminar el calor o la humedad de la habitación. Trate de no usar aparatos que generan calor durante las horas más calurosas del día.
- **Las rejillas están boqueadas.** Instale el acondicionador de aire en un lugar donde las rejillas no estén bloqueadas por cortinas, persianas, muebles, etc.
- **La temperatura exterior es inferior a los 65°F (18°C).** No trate de poner en marcha el acondicionador de aire en el modo de enfriamiento cuando la temperatura exterior sea inferior a los 65°F (18°C).
- **La temperatura de la habitación que está tratando de enfriar está demasiado caliente.** Deje pasar más tiempo para que el acondicionador de aire enfríe una habitación muy caliente.
- **Están abiertas ventanas o puertas que dan al exterior.** Cierre todas las puertas y ventanas.
- **El control del respiradero está en OPEN (Abierto) (en algunos modelos).** Empuje el control del respiradero a la posición CLOSED (Cerrado) para un enfriamiento máximo.

- **Dependiendo del modelo, el control de Temp/Time o control de temperatura no está en una posición lo suficientemente fría.** Ajuste el Control de Temp/Time (Temperatura/Tiempo) a una posición más fría oprimiendo el botón de menos para reducir la temperatura o ajuste el control de Temperature (Temperatura) a una posición más fría girando la perilla en la dirección de las manecillas del reloj. Coloque el control de Fan Speed (Velocidad de ventilación) en el ajuste más alto (Turbo o High [Alto] dependiendo del modelo).

---

### Se filtra agua del gabinete a su casa

---

- **El acondicionador de aire no está debidamente nivelado.** El acondicionador de aire debe inclinarse ligeramente hacia abajo, hacia el exterior. Nivele el acondicionador de aire de manera que tenga una inclinación hacia abajo, hacia el exterior para asegurar el debido desagüe. Vea las Instrucciones de instalación.

**NOTA:** No perfora orificios en la parte inferior de la base de metal o del colector de condensado.

---

### La temperatura de la pantalla no coincide con la temperatura de la habitación

---

- Cuando el motor del compresor y del ventilador se apague durante el modo Power Saver (Ahorro de energía) o después de que usted apague la unidad, es posible que por un período corto de tiempo se vea en la pantalla una temperatura más baja que la temperatura de la habitación. El motivo por el cual la lectura de la temperatura es más baja es porque la resistencia térmica está ubicada cerca del serpentín del evaporador.

---

## AYUDA O SERVICIO TÉCNICO

Antes de solicitar ayuda o servicio técnico, por favor consulte la sección “Solución de Problemas.” Esto le podría ahorrar el costo de una visita de servicio técnico. Si considera que aún necesita ayuda, siga las instrucciones que aparecen a continuación.

Cuando llame, tenga a mano la fecha de compra y el número completo del modelo y de la serie de su electrodoméstico. Esta información nos ayudará a atender mejor a su pedido.

### Si necesita piezas de repuesto

Si necesita pedir piezas de repuesto, recomendamos que use únicamente piezas especificadas de fábrica. Estas piezas encajarán bien y funcionarán bien ya que están confeccionadas con la misma precisión empleada en la fabricación de cada electrodoméstico nuevo.

Para encontrar piezas de repuesto en su localidad, llame a nuestro Centro para la eXperiencia del cliente o al centro de servicio designado su localidad.

---

### En los EE.UU.

Llame al Centro para la eXperiencia del cliente sin costo alguno al: **1-800-253-1301**.

### Nuestros consultores ofrecen asistencia con respecto a:

- Características y especificaciones de nuestra línea completa de electrodomésticos.
- Información sobre instalación.
- Procedimientos para el uso y mantenimiento.
- Venta de accesorios y piezas para reparación.
- Asistencia especializada para el consumidor (habla hispana, problemas de audición, visión limitada, etc.).
- Recomendaciones con distribuidores locales, compañías que dan servicio y distribuidores de partes para reparación. Los técnicos de servicio designados están entrenados para cumplir con la garantía del producto y ofrecer servicio una vez que la garantía termine, en cualquier lugar de los Estados Unidos.

Para localizar la compañía de servicio autorizada en su área, también puede consultar la sección amarilla de su guía telefónica.

### Para obtener más asistencia

Si necesita asistencia adicional, puede escribir con sus preguntas o dudas a:

Customer eXperience Center  
553 Benson Road  
Benton Harbor, MI 49022-2692

Favor de incluir un número telefónico de día en su correspondencia.

### Por favor anote la información sobre su modelo.

Siempre que llame para solicitar servicio del aparato, necesitará saber el número del modelo y el número de serie completos. Esta información la encuentra en la placa de número del modelo y número de serie. Vea la ubicación del número del modelo y del número de serie en “Requisitos electricos”.

Por favor anote la información sobre el número del modelo y el número de serie que se incluye abajo. Anote también la fecha de compra del aparato, así como el nombre, la dirección y el teléfono de la tienda.

Número de modelo \_\_\_\_\_

Número de serie \_\_\_\_\_

Fecha de compra \_\_\_\_\_

Nombre de la tienda \_\_\_\_\_

Dirección de la tienda \_\_\_\_\_

Teléfono de la tienda \_\_\_\_\_

Guarda este manual y la nota de compra juntos para referencia futura.

---

## Accesorios

Usted puede ordenar los siguientes accesorios para su acondicionador de aire en el distribuidor autorizado de su localidad o llamando al **1-800-253-1301** desde cualquier lugar de los EE.UU.

---

### Filtros de aire de reemplazo

---

Un filtro de aire limpio y de buena calidad es importante para obtener el mejor enfriamiento con el menor consumo de energía. Limpie regularmente el filtro de aire. Vea las instrucciones de limpieza en la sección “Cuidar su acondicionador de aire”. Le recomendamos cambiar su filtro de aire una vez al año.

---

### Cubierta resistente

---

Si usted decide dejar instalado su acondicionador de aire durante el invierno, una cubierta resistente ayudará a proteger su aparato y reducir las corrientes de aire. La cubierta para exteriores protege contra las corrientes de aire frío a través de los orificios de paso de aire de la unidad y protege el gabinete contra la nieve, la lluvia, el agua nieve, la oxidación y el polvo.

# SÉCURITÉ DU CLIMATISEUR

## Votre sécurité et celle des autres est très importante.

Nous donnons de nombreux messages de sécurité importants dans ce manuel et sur votre appareil ménager. Assurez-vous de toujours lire tous les messages de sécurité et de vous y conformer.



Voici le symbole d'alerte de sécurité.

Ce symbole d'alerte de sécurité vous signale les dangers potentiels de décès et de blessures graves à vous et à d'autres.

Tous les messages de sécurité suivront le symbole d'alerte de sécurité et le mot "DANGER" ou "AVERTISSEMENT". Ces mots signifient :

**⚠ DANGER**

**Risque possible de décès ou de blessure grave si vous ne suivez pas immédiatement les instructions.**

**⚠ AVERTISSEMENT**

**Risque possible de décès ou de blessure grave si vous ne suivez pas les instructions.**

Tous les messages de sécurité vous diront quel est le danger potentiel et vous disent comment réduire le risque de blessure et ce qui peut se produire en cas de non-respect des instructions.

## IMPORTANTES INSTRUCTIONS DE SÉCURITÉ

**AVERTISSEMENT :** Pour réduire les risques d'incendie, de choc électrique ou des blessures lors de l'utilisation du climatiseur, prendre quelques précautions fondamentales, y compris les suivantes :

- Brancher l'appareil sur une prise à 3 alvéoles reliée à la terre.
- Ne pas utiliser un câble de rallonge.
- Ne pas enlever la broche de liaison à la terre.
- Débrancher le climatiseur avant l'entretien.
- Ne pas utiliser un adaptateur.
- Utiliser deux ou plus de personnes pour déplacer et installer le climatiseur.

CONSERVEZ CES INSTRUCTIONS

# SPÉCIFICATIONS D'INSTALLATION

## Outils et pièces

Rassembler les outils et pièces nécessaires avant de commencer l'installation. Lire et suivre les instructions fournies avec les outils indiqués ici.

### Outils nécessaires

- Tournevis Phillips et tournevis à lame plate
- Mètre-ruban
- Ciseaux
- Perceuse et foret de  $\frac{3}{32}$ " ou plus petit
- Niveau
- Couteau tout usage

### Pièces fournies

Vérifier que toutes les pièces sont présentes dans le sachet de pièces.

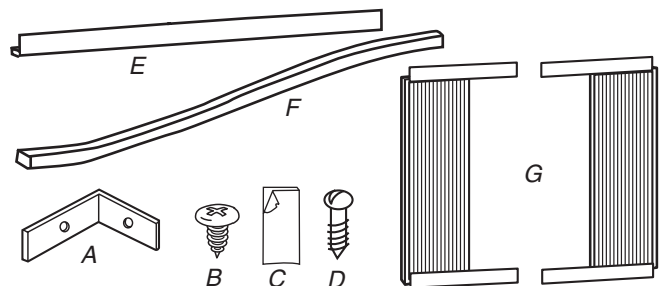

- A. Bride de blocage de la fenêtre
- B. Vis à tête ronde n° 8 x  $\frac{3}{8}$ " (6)
- C. Joint en mousse adhésif
- D. Vis à bois n° 8 x  $\frac{3}{4}$ " (3)

- E. Rainure supérieure
- F. Joint en mousse
- G. Rideaux latéraux (2)

## Exigences d'emplacement

**IMPORTANT :** Respecter tous les codes et règlements en vigueur.

Inspecter l'emplacement où le climatiseur sera installé. C'est à l'utilisateur qu'incombe la responsabilité d'assurer une installation correcte. S'assurer d'avoir tout le nécessaire pour une installation correcte.

L'emplacement d'installation doit disposer de :

- Une prise électrique avec liaison à la terre située à moins de 4 pi (122 cm) de la sortie du cordon d'alimentation du climatiseur.

**REMARQUE :** Ne pas utiliser un câble de rallonge.

- Une circulation libre de l'air jusqu'aux pièces à refroidir.
- Une ouverture de taille suffisante pour le climatiseur. Les pièces d'installation sont fournies pour les fenêtres à guillotine à deux châssis mobiles.
- Un support mural adéquat pour le poids du climatiseur. Le poids du climatiseur est de 51 lb (23 kg) à 65 lb (29,5 kg).

### REMARQUES :

- Veiller à ne pas obstruer les persiennes de la caisse. L'air doit pouvoir circuler librement à travers les persiennes.
- Votre modèle peut différer de celui qui est illustré.

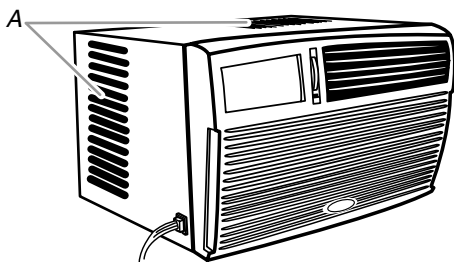

A. Persiennes

## Mesures de l'ouverture dans la fenêtre

- Largeur de l'ouverture : de 25" (63,5 cm) minimum à 38" (96,5 cm) maximum.
- Hauteur de l'ouverture : 14" (35,6 cm) minimum

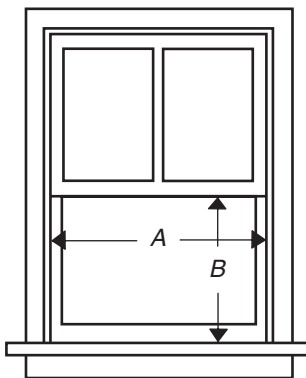

A. 25" (63,5 cm) minimum  
B. 14" (35,6 cm) minimum

## Spécifications électriques

### ⚠ AVERTISSEMENT



#### Risque de choc électrique

**Brancher sur une prise à 3 alvéoles reliée à la terre.**

**Ne pas enlever la broche de liaison à la terre.**

**Ne pas utiliser un adaptateur.**

**Ne pas utiliser un câble de rallonge.**

**Le non-respect de ces instructions peut causer un décès, un incendie ou un choc électrique.**

Les caractéristiques électriques du climatiseur sont indiquées sur la plaque signalétique. La plaque signalétique est située derrière le panneau avant au-dessus du serpentin.

Les exigences électriques spécifiques sont indiquées dans le tableau. Suivre les recommandations pour ce type de prise électrique sur le cordon d'alimentation.

### Cordon électrique

### Spécifications du câblage



- 115 volts (103,5 min. - 126,5 max.)
- 0 -12 ampères
- Fusible temporisé 15 ampères ou disjoncteur
- Alimenter le climatiseur uniquement à partir d'un circuit qui n'alimente que cet appareil.

### Méthode recommandée de liaison à la terre

Pour votre propre sécurité, ce climatiseur doit être relié à la terre. Ce climatiseur est équipé d'un cordon d'alimentation électrique à trois broches pour la liaison à la terre. Pour minimiser les risques de choc électrique, on doit brancher le cordon sur une prise de courant de configuration correspondante, à 3 alvéoles, reliée à la terre et installée conformément à tous les codes et règlements locaux. Si une prise de courant compatible n'est pas disponible, c'est au client qu'incombe l'obligation de faire installer une prise de courant à 3 alvéoles convenablement reliée à la terre, par un électricien qualifié.

C'est au client qu'incombe la responsabilité de :

- Contacter un électricien qualifié.
- Veiller à ce que l'installation électrique soit réalisée de façon adéquate et en conformité avec le code national de l'électricité, ANSI/NFPA 70 - dernière édition, et tous les codes et règlements locaux en vigueur.

On peut obtenir des exemplaires des normes mentionnées à l'adresse suivante :

National Fire Protection Association  
One Batterymarch Park  
Quincy, Massachusetts 02269

### Cordon d'alimentation

**REMARQUE :** Votre appareil peut différer de celui qui est illustré.

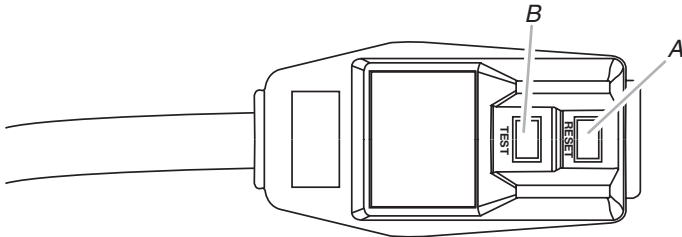

A. Bouton Reset (réinitialisation)  
B. Bouton Test

Ce climatiseur individuel est équipé d'un cordon d'alimentation conforme aux exigences de UL. Ce cordon d'alimentation comporte des circuits électroniques d'avant-garde détectant les courants de fuite. En cas d'écrasement du cordon d'alimentation, les circuits électroniques détectent les courants de fuite et l'alimentation est interrompue en une fraction de seconde.

## ⚠ AVERTISSEMENT



### Risque de choc électrique

**Brancher sur une prise à 3 alvéoles reliée à la terre.**

**Ne pas enlever la broche de liaison à la terre.**

**Ne pas utiliser un adaptateur.**

**Ne pas utiliser un câble de rallonge.**

**Le non-respect de ces instructions peut causer un décès, un incendie ou un choc électrique.**

### Pour tester le cordon d'alimentation :

1. Brancher le cordon d'alimentation dans une prise à 3 alvéoles reliée à la terre.
2. Appuyer sur RESET (réinitialisation) (sur certains appareils, un témoin lumineux vert s'illumine).
3. Appuyer sur TEST (un déclic se fait entendre, le bouton Reset se déclenche et sur certains appareils, un témoin lumineux vert s'éteint).
4. Appuyer sur le bouton RESET et le relâcher (un déclic se fait entendre, le bouton Reset s'enclenche et sur certains appareils, un témoin lumineux vert s'illumine). Le cordon d'alimentation est prêt à être utilisé.

### REMARQUES :

- Le bouton Reset (réinitialisation) doit être enfoncé pour une utilisation correcte.
- Le cordon d'alimentation doit être remplacé s'il ne se déclenche pas lorsqu'on appuie sur le bouton de test ou si l'appareil n'est pas réinitialisé.
- Ne pas utiliser le cordon d'alimentation comme interrupteur. Le cordon d'alimentation est conçu pour remplir les fonctions de dispositif de protection.
- Un cordon d'alimentation endommagé ne doit pas être réparé mais remplacé par un neuf que l'on peut se procurer auprès du fabricant du produit.
- Le cordon d'alimentation ne comprend aucune pièce utilisable. Ouvrir le boîtier inviolable annule toute garantie et réclamation pour mauvaise performance.

# INSTRUCTIONS D'INSTALLATION

## Déballage du climatiseur

### **⚠ AVERTISSEMENT**

#### Risque du poids excessif

Utiliser deux ou plus de personnes pour déplacer et installer le climatiseur.

Le non-respect de cette instruction peut causer une blessure au dos ou d'autre blessure.

### Enlever les matériaux d'emballage

- Enlever et jeter les matériaux d'emballage. Enlever tout résidu de ruban adhésif et de colle des surfaces avant de mettre le climatiseur en marche. Frotter une petite quantité de savon liquide à vaisselle sur l'adhésif avec les doigts. Rincer à l'eau tiède et sécher.
- Ne pas utiliser d'instruments coupants, d'alcool à friction, de liquides inflammables ou de nettoyeurs abrasifs pour enlever le ruban adhésif ou la colle. Ces produits peuvent endommager la surface de votre climatiseur.
- Manipuler le climatiseur avec précaution.

## Préparer le climatiseur pour l'installation

1. Trouver le sachet de vis fournies.
2. Placer la rainure supérieur au sommet du climatiseur; aligner les trous de la rainure avec les trous au sommet du climatiseur.
3. Utiliser 2 vis à tête bombée n° 8 x 3/8" pour fixer la rainure supérieure sur le climatiseur.

**REMARQUE :** Votre modèle peut différer de celui qui est illustré.

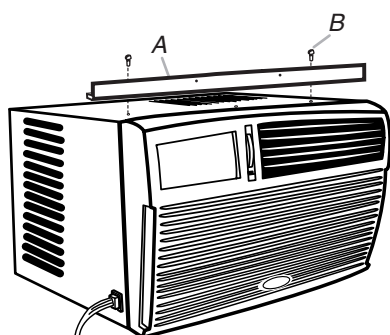

A. Rainure supérieure  
B. Vis à tête bombée n° 8 x 3/8"

### Fixer des rideaux latéraux

**REMARQUE :** Fixer les rideaux avant d'installer l'appareil dans la fenêtre.

1. Retirer l'appareil de son emballage.
2. Localiser le sachet de vis fourni.
3. Insérer la partie supérieure, puis la partie inférieure du boîtier du rideau de droite dans les glissières supérieure et inférieure sur le climatiseur.

### Vue de dessus

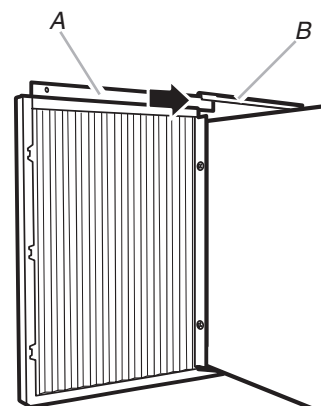

A. Boîtier du rideau  
B. Rainure supérieure de rideau sur le climatiseur

### Vue de fond

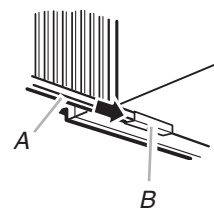

A. Boîtier du rideau  
B. Rainure inférieure de rideau sur le climatiseur

4. Déployer le rideau de droite vers l'extérieur pour pouvoir insérer vis à tête ronde n° 8 x 3/4" dans le trou du supérieure du rideau. Au moyen de la vis n° 8 x 3/4", fixer le rideau au trou supérieur de la caisse du climatiseur.

**REMARQUE :** Cette vis est nécessaire pour fixer correctement le rideau (de haut en bas) à la caisse du climatiseur.

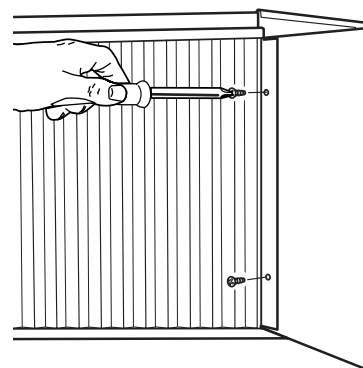

5. Pendant que le rideau de droite est déployé, insérer la vis dans la fente inférieure du rideau. Au moyen de la vis à tête ronde n° 8 x 3/4", fixer le rideau au trou inférieur de la caisse du climatiseur.
6. Faire glisser le boîtier du rideau dans les glissières aussi loin que possible.
7. Répéter les étapes ci-dessus pour le rideau de gauche.



## Fixer le joint en mousse adhésif

Fixer le joint en mousse adhésif le long de la rainure inférieure au bas du rideau.

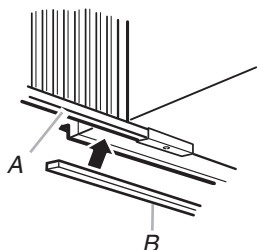

A. Boîtier du rideau  
B. Joint en mousse adhésif

## Positionnement du climatiseur

### ⚠ AVERTISSEMENT

#### Risque du poids excessif

Utiliser deux ou plus de personnes pour déplacer et installer le climatiseur.

Le non-respect de cette instruction peut causer une blessure au dos ou d'autre blessure.

- Manipuler le climatiseur avec précaution.
  - S'assurer que le climatiseur ne tombe pas de l'ouverture lors de l'installation ou de la dépose.
  - Le climatiseur doit être placé à moins de 4 pi (122 cm) d'une prise reliée à la terre.
  - Ne pas bloquer les persiennes sur le panneau avant.
  - Ne pas bloquer les persiennes sur l'extérieur du climatiseur.
1. Centrer le climatiseur dans la fenêtre. Vérifier que le rail inférieur du climatiseur est derrière et contre le dos du joint de la fenêtre. Abaisser le châssis mobile de la fenêtre pour maintenir la caisse en place.

**REMARQUE :** Votre modèle peut différer du modèle illustré.

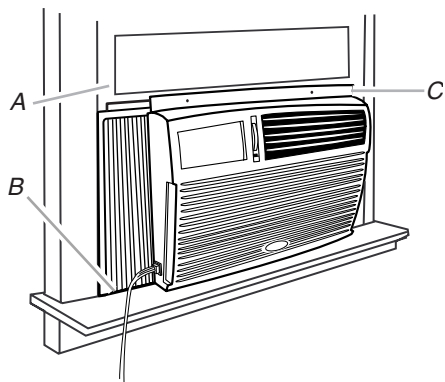

A. Châssis de la fenêtre  
B. Rail inférieur derrière le dos du joint de la fenêtre  
C. Rainure supérieure

2. Tirer sur le rideau gauche vers l'extérieur jusqu'à ce qu'il s'adapte dans la rainure de la fenêtre. Répéter l'opération avec le rideau de droite.

## Fixer les rideaux latéraux sur la fenêtre

1. Insérer l'une des vis à bois à fente n° 8 x 3/4" à travers le rideau de gauche et dans la rainure de la fenêtre pour fixer le rideau au châssis de la fenêtre.
2. Répéter les étapes ci-dessus pour le rideau de droite.

**REMARQUE :** Votre modèle peut différer du modèle illustré.

### Vue avant

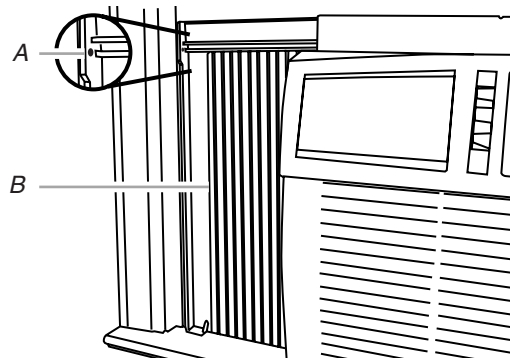

A. Trou pour vis à bois à tête à fente n° 8 x 3/4"  
B. Rideau latéral

### Vue de dessus

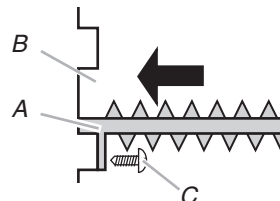

A. Rideau latéral contre la rainure de la fenêtre  
B. Rainure de la fenêtre  
C. Vis à bois à tête à fente n° 8 x 3/4"

## Pour compléter l'installation

1. Insérer le joint en mousse derrière la partie supérieure du châssis inférieur de la fenêtre et contre la vitre de la fenêtre supérieure.

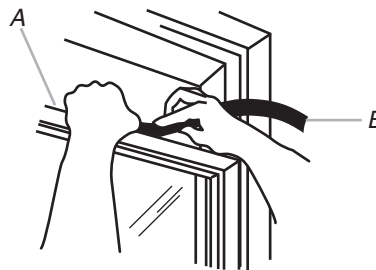

A. Le dessus du châssis inférieur de la fenêtre  
B. Joint en mousse



- Placer la bride de blocage en haut du châssis inférieur, et contre le châssis supérieur de la fenêtre.
- Aux emplacements marqués, percer des avant-trous dans la porte avec un foret de 3/32".
- Fixer la bride de blocage en insérant des vis à fente dans la bride de blocage et dans le châssis supérieur de la fenêtre.

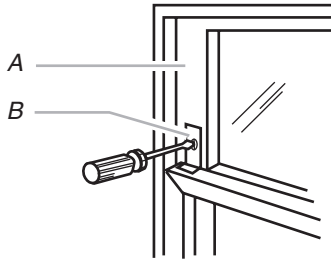

A. Châssis supérieur de la fenêtre  
B. Bride de blocage de la fenêtre

## ⚠ AVERTISSEMENT



### Risque de choc électrique

**Brancher sur une prise à 3 alvéoles reliée à la terre.**

**Ne pas enlever la broche de liaison à la terre.**

**Ne pas utiliser un adaptateur.**

**Ne pas utiliser un câble de rallonge.**

**Le non-respect de ces instructions peut causer un décès, un incendie ou un choc électrique.**

- Brancher sur une prise à 3 alvéoles reliée à la terre.
- Appuyer sur RESET (réinitialisation) sur le cordon d'alimentation.

## UTILISATION DU CLIMATISEUR

Une bonne utilisation de votre climatiseur vous aidera à obtenir les meilleurs résultats possibles.

Cette section explique le fonctionnement correct du climatiseur.

### IMPORTANT :

- Si on doit éteindre le climatiseur, attendre au moins 3 minutes avant de le rallumer. Ceci empêche le climatiseur de faire griller un fusible ou de déclencher le disjoncteur.
- Ne pas tenter de faire fonctionner le climatiseur au mode de refroidissement lorsque la température extérieure est inférieure à 65°F (18°C). Le serpentin de l'évaporateur intérieur gèlera et le climatiseur ne fonctionnera pas correctement.

**REMARQUE :** En cas de panne de courant, votre climatiseur fonctionnera aux réglages précédents lorsque le courant sera restauré.

- Appuyer sur POWER pour mettre le climatiseur en marche.



**REMARQUE :** Lorsqu'on met le climatiseur en marche pour la première fois après l'avoir branché, celui-ci affichera les réglages par défaut suivants : mode Cool (refroidissement), vitesse Turbo du ventilateur, 72°F (22°C); lorsqu'on le met en marche à tout autre moment, il affichera les réglages précédents.

- Sélectionner la mode. Voir "Mode".
- Sélectionner la vitesse du ventilateur. Voir "Fan Speed (Vitesse du ventilateur)".
- Sélectionner la température. Voir "Température".

### Mise en marche du climatiseur— Module de commande numérique

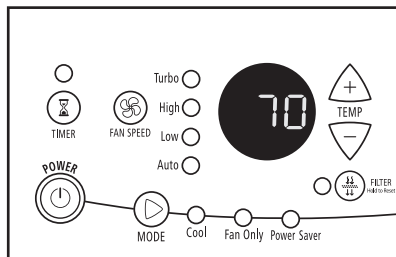

**REMARQUE :** Lorsque le climatiseur est éteint, l'affichage indique la température actuelle de la pièce.

### Mode

- Appuyer sur MODE jusqu'à l'apparition du témoin lumineux correspondant à la fonction désirée.
- Choisir Cool (Refroidissement), Fan Only ou Power Saver.
  - Cool (Refroidissement)— Refroidit la pièce. Appuyer sur le bouton FAN SPEED pour choisir la vitesse du ventilateur. Puis ajuster la température en appuyant sur les boutons à flèche vers le haut ou vers le bas.
  - Fan Only— Fait fonctionner le ventilateur sans refroidir. La vitesse du ventilateur peut être choisie en appuyant sur FAN SPEED (vitesse du ventilateur) mais le contrôle de la température ne peut pas être réglé. L'affichage indique la température actuelle de la pièce.

**REMARQUE :** La vitesse de ventilation Auto (automatique) ne peut pas être sélectionnée en mode Fan Only (ventilation seulement).

- Power Saver (Économiseur d'énergie)—Le ventilateur et le compresseur fonctionnent uniquement lorsqu'un refroidissement est nécessaire. Le compresseur redémarre 3 minutes après l'arrêt de l'appareil. Le compresseur fonctionnera en continu pendant 6 minutes après le redémarrage à moins que l'appareil soit éteint.



**REMARQUE :** Au bout de 3 secondes, l'affichage indique la température actuelle de la pièce.

### Fan Speed (Vitesse du ventilateur)

1. Appuyer sur FAN SPEED (vitesse du ventilateur) jusqu'à ce que vous voyiez le témoin lumineux pour le réglage désiré.
2. Choisir Turbo, High (élevée), Low (basse), ou Auto.
  - Turbo—pour un refroidissement maximal
  - High—pour un refroidissement normal
  - Low—pour dormir en tout confort
  - Auto—contrôle automatiquement la vitesse de ventilation en fonction de la température ambiante et du réglage de la commande de température.

**REMARQUE :** La vitesse de ventilation Auto (automatique) ne peut pas être sélectionnée en mode Fan Only (ventilation seulement).

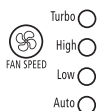

**REMARQUE :** Au bout de 3 secondes, l'affichage indique la température actuelle de la pièce.

### Remplacement du filtre

1. Lorsque le témoin lumineux FILTER (filtre) est allumé, enlever le filtre à air et le nettoyer ou le remplacer. Voir la section "Nettoyage du filtre à air".
2. Remettre le filtre en place.
3. Appuyer sans relâcher sur FILTER après avoir remis le filtre en place.



### Température

- Appuyer sur le bouton TEMP "+" pour augmenter la température. Le témoin lumineux Set (réglage) s'allume. Chaque fois que l'on appuie sur le bouton TEMP "+", la température augmente de 1° jusqu'à ce qu'elle atteigne 86°F (30°C).

**REMARQUE :** Au bout de 3 secondes, le témoin lumineux s'éteint et l'affichage indique la température actuelle de la pièce.

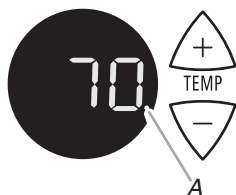

A. Témoin lumineux Set (réglage)

- Appuyer sur le bouton TEMP "-" pour réduire la température. Le témoin lumineux Set (réglage) s'allume. Chaque fois que l'on appuie sur le bouton TEMP "-", la température diminue de 1° jusqu'à ce qu'elle atteigne 64°F (18°C).

**REMARQUE :** Au bout de 3 secondes, le témoin lumineux s'éteint et l'affichage indique la température actuelle de la pièce.

### Timer (Minuterie) différée

**Pour régler la minuterie pour un délai de 1 à 24 heures jusqu'à ce que le climatiseur se mette à la position arrêt (le climatiseur doit être marche) :**

1. Appuyer sur TIMER. L'indicateur lumineux clignotera.



2. Appuyer sur le bouton "+" ou "-" pour changer la durée de délai (1 à 24 heures).
3. Appuyer sur TIMER ou attendre 10 secondes. L'indicateur lumineux restera allumé.

**Pour régler la minuterie pour mettre en marche le climatiseur en gardant les réglages précédents :**

1. Arrêter le climatiseur.
2. Appuyer sur TIMER. L'indicateur lumineux clignotera.
3. Appuyer sur le bouton "+" ou "-" pour changer la durée de délai (1 à 24 heures).
4. Appuyer sur TIMER ou attendre 10 secondes. L'indicateur lumineux restera allumé.

**Pour régler la minuterie pour mettre en marche le climatiseur en changeant les réglages précédents :**

1. Mettre le climatiseur en marche.
2. Régler le Mode au Cool, Fan Only ou Power Saver.
3. Ajuster la Fan Speed au mode Turbo, High (élevée), Low (basse) ou Auto.
4. Ajuster la température entre 64°F (18°C) et 86°F (30°C).
5. Arrêter le climatiseur.
6. Appuyer sur TIMER. L'indicateur lumineux clignotera.
7. Appuyer sur le bouton "+" ou "-" pour changer la durée de délai (1 à 24 heures).
8. Appuyer sur TIMER ou attendre 10 secondes. L'indicateur lumineux restera allumé.

**Pour effacer le programme de durée différée de la minuterie :**

**REMARQUE :** Le climatiseur peut être soit en marche soit arrêté. Appuyer sur TIMER pendant 3 secondes. L'indicateur lumineux s'éteindra.

**Pour voir le temps qui reste (en heures) :**

1. Appuyer sur TIMER après que la minuterie a été programmée.
2. Pour changer le temps qui reste après qu'il a été réglé, appuyer sur le bouton "+" ou "-" alors que le temps restant est indiqué sur l'afficheur.

## Pour faire fonctionner le climatiseur avec la télécommande

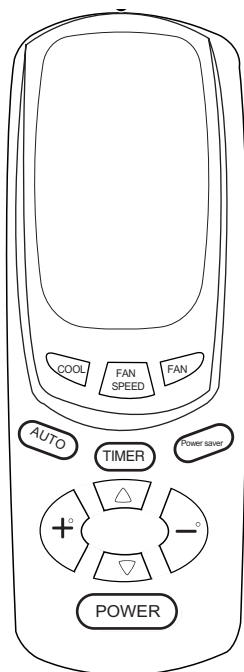

**REMARQUE :** Deux piles AAA (incluses) alimentent la télécommande. Remplacer les piles après 6 mois d'usage ou lorsque le fonctionnement de la télécommande n'est plus satisfaisant.

### Pour mettre en marche et arrêter le climatiseur :

Appuyer sur le bouton POWER.



### Pour sélectionner le mode :

Appuyer sur COOL (Refroidissement), FAN (Ventilateur) ou POWER SAVER (Éconergie).

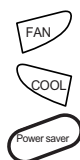

### Pour choisir la vitesse du ventilateur :

Appuyer sur FAN SPEED pour Turbo, High (élevée), Low (basse), ou AUTO.

**REMARQUE :** La vitesse de ventilation Auto (automatique) ne peut pas être sélectionnée en mode Fan Only (ventilation seulement).



### Pour augmenter la température :

Appuyer sur le bouton "+" pour augmenter la température. Chaque fois que l'on appuie sur le bouton "+", la température augmente de 1° jusqu'à ce qu'elle atteigne 86°F (30°C).



### Pour réduire la température :

Appuyer sur le bouton "-" pour réduire la température. Chaque fois que l'on appuie sur le bouton "-", la température diminue de 1° jusqu'à ce qu'elle atteigne 64°F (18°C).



### Pour régler la minuterie pour un délai de 1 à 24 heures jusqu'à ce que le climatiseur se mette à la position arrêt (le climatiseur doit être marche) :

1. Appuyer sur TIMER. L'indicateur lumineux sur le tableau de commande du climatiseur clignotera.
2. Appuyer sur le bouton "+" ou "-" pour changer la durée de délai (1 à 24 heures).
3. Appuyer sur TIMER ou attendre 10 secondes. L'indicateur lumineux sur le tableau de commande du climatiseur restera allumé.

### Pour régler la mise en marche différée du climatiseur en gardant les réglages précédents :

1. Arrêter le climatiseur.
2. Appuyer sur TIMER. L'indicateur lumineux sur le tableau de commande du climatiseur clignotera.
3. Appuyer sur le bouton "+" ou "-" pour changer la durée de délai (1 à 24 heures).
4. Appuyer sur TIMER ou attendre 10 secondes. L'indicateur lumineux sur le tableau de commande du climatiseur restera allumé.

### Pour régler la mise en marche différée du climatiseur en changeant les réglages précédents :

1. Mettre le climatiseur en marche.
2. Régler le MODE à Cool, Fan Only ou Power Saver.
3. Ajuster la FAN SPEED au mode Turbo, High (élevée) ou Low (basse), ou appuyer sur AUTO.
4. Ajuster la température entre 64°F (18°C) et 86°F (30°C).
5. Arrêter le climatiseur.
6. Appuyer sur TIMER. L'indicateur lumineux sur le tableau de commande du climatiseur clignotera.
7. Appuyer sur le bouton "+" ou "-" pour changer la durée de délai (1 à 24 heures).
8. Appuyer sur TIMER ou attendre 10 secondes. L'indicateur lumineux sur le tableau de commande du climatiseur restera allumé.

## Mise en marche du climatiseur—Module de commande rotatif

### Modèle 1

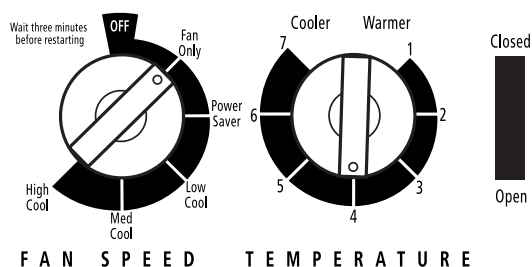

### Modèle 2

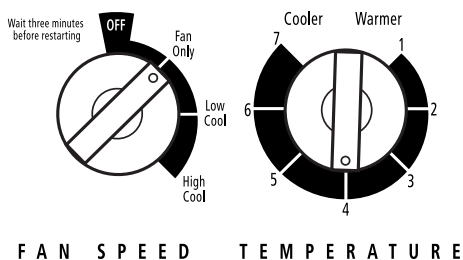

### Modèle 3

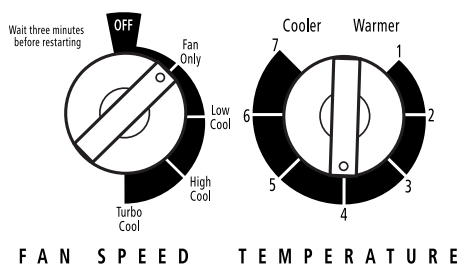

1. Régler la commande d'extraction Voir "Commande d'extraction (sur certains modèles)".
2. Sélectionner la vitesse du ventilateur. Voir "Fan Speed (Vitesse du ventilateur)".
3. Sélectionner la température. Voir "Température".

### Commande d'extraction (sur certains modèles)

Pour un refroidissement continu maximum, placer la commande d'extraction à CLOSED (Fermé). Lorsqu'on place la commande d'extraction à OPEN (Ouvert), l'appareil peut aspirer l'air vicié ou enfumé dans la pièce.

- Open—pour l'évacuation de l'air dans la pièce vers l'extérieur
- Closed—pour la circulation de l'air dans la pièce

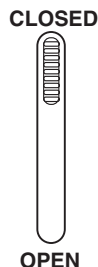

### Fan Speed (Vitesse du ventilateur)

Régler la commande FAN SPEED sur le réglage désiré. Quand le climatiseur fonctionne sur Low Cool (lente), High Cool (sur certains modèles), Med Cool (sur certains modèles), ou Turbo Cool (sur certains modèles), le ventilateur fait circuler l'air en continu.

- Turbo Cool (sur certains modèles)—pour un refroidissement maximal
- High Cool (sur certains modèles)—pour un refroidissement normal ou maximal (selon le modèle)
- Med Cool (sur certains modèles)—pour un refroidissement normal
- Low Cool—pour dormir en tout confort
- Power Saver (Éconergie) (sur certains modèles)—Le ventilateur fonctionne uniquement lorsqu'un refroidissement est nécessaire.
- Fan Only (ventilateur seulement)—circulation continue de l'air, sans refroidissement

### Modèle 1

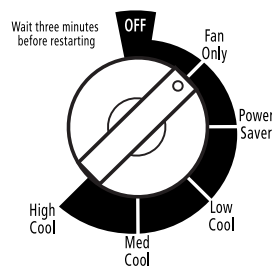

### Modèle 2

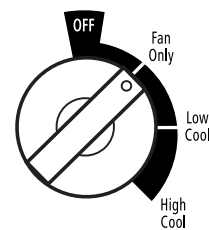

### Modèle 3

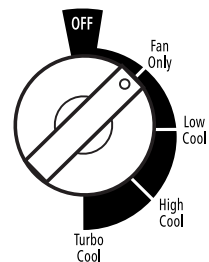

## Température

Tourner la commande de TEMPERATURE à un réglage moyen. Ajuster la performance du climatiseur en tournant la commande Temperature dans le sens des aiguilles d'une montre pour un refroidissement maximum. Pour un refroidissement moindre, tourner la commande de la TEMPERATURE dans le sens inverse des aiguilles d'une montre. Essayer différents réglages pour trouver celui qui vous convient le mieux.

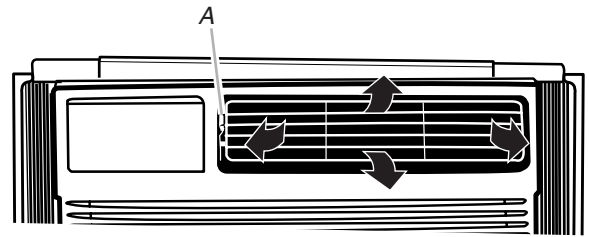
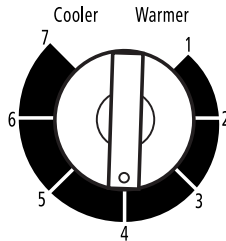

A. Languette

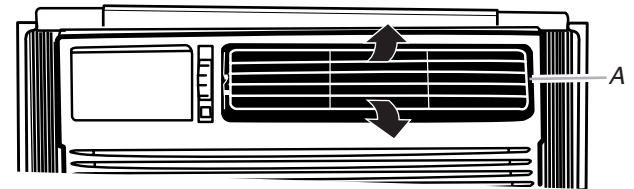

A. Cartouche

## Changement de direction de l'air

Faire rouler la roulette ou utiliser la languette, selon le modèle, pour orienter l'air vers la droite ou la gauche. Tourner la cartouche pour diriger l'air vers le haut, vers le bas ou directement à l'avant.

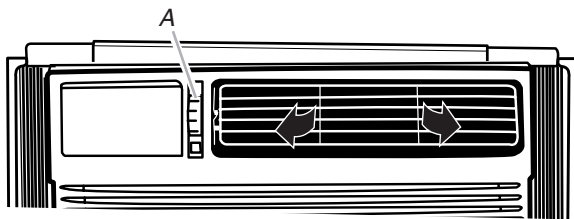

A. Roulette

## Sons normaux

Lorsque le climatiseur fonctionne normalement, on peut percevoir certains sons comme :

- Gouttelettes d'eau qui heurtent le condenseur, causant un cliquetis ou un cliquettement. Les gouttelettes d'eau contribuent au refroidissement du condenseur.
- Mouvement de l'air sous l'effet du ventilateur.
- Déclics émis par le thermostat.
- Vibrations ou bruits imputables à une construction médiocre du mur ou de la fenêtre.
- Bourdonnement à fréquence élevée ou pulsations à cause du compresseur moderne à haute efficacité qui se met en marche et s'arrête de façon intermittente.

## ENTRETIEN DU CLIMATISEUR

Votre nouveau climatiseur est conçu pour vous fournir de nombreuses années de service fiable. Cette section vous expliquera comment nettoyer et entretenir votre climatiseur correctement. Contacter votre marchand local autorisé pour une vérification annuelle. Ne pas oublier... le coût de ce service est à votre charge.

### Nettoyage du filtre à air

Le filtre à air est amovible pour faciliter le nettoyage. Un filtre à air propre aide à retenir les particules de poussière, la charpie et autres débris en suspension dans l'air et est important pour obtenir le meilleur refroidissement et la meilleure efficacité de fonctionnement. Vérifier le filtre toutes les 2 semaines pour déterminer si un nettoyage est nécessaire.

**REMARQUE :** Ne pas faire fonctionner le climatiseur sans que le filtre ne soit en place.

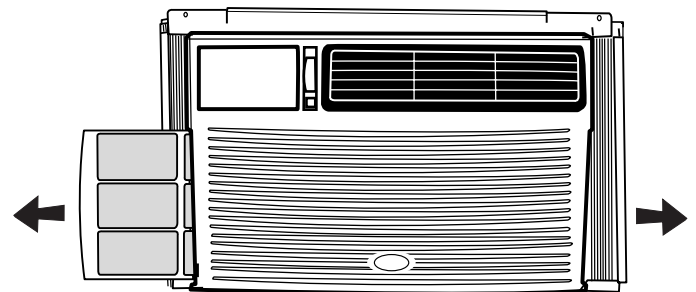

Le filtre peut être enlevé d'un côté ou de l'autre.

### Style 1

1. Arrêter le climatiseur.
2. Faire glisser le filtre à air d'un côté ou de l'autre de l'appareil.

3. Nettoyer le climatiseur à l'aspirateur. Si le filtre est très sale, le laver avec de l'eau tiède et un détergent doux. Ne pas laver le filtre à air au lave-vaisselle ni utiliser un produit nettoyant chimique. Faire sécher parfaitement le filtre à air avant de le réinstaller, afin d'assurer une efficacité maximale.
4. Réinsérer le filtre à air en le glissant d'un côté ou de l'autre de l'appareil.

## Style 2

1. Arrêter le climatiseur.
2. Enlever le filtre à air en appuyant sur les renforcements au-dessus du clapet du filtre et en faisant glisser le filtre vers le haut. Le clapet du filtre ne s'enlève pas.

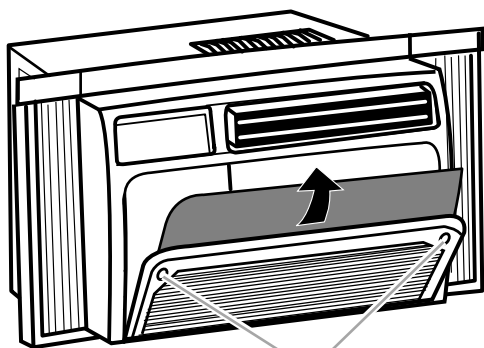

A  
A. Renforcements

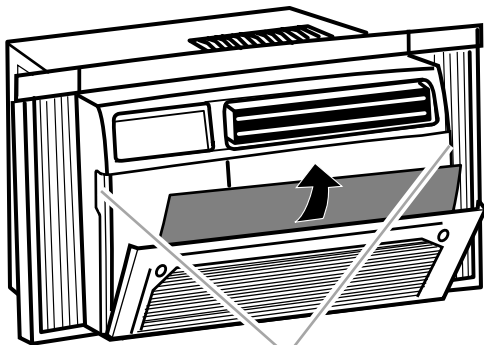

A  
A. Renforcements

3. Nettoyer le climatiseur à l'aspirateur. Si le filtre est très sale, le laver avec de l'eau tiède et un détergent doux. Ne pas laver le filtre à air au lave-vaisselle ni utiliser un produit nettoyant chimique. Faire sécher parfaitement le filtre à air avant de le réinstaller, afin d'assurer une efficacité maximale.
4. Replacer le filtre à air en le faisant glisser dans le clapet du filtre puis fermer celui-ci.

## Nettoyage du panneau avant

1. Débrancher le climatiseur ou déconnecter la source de courant électrique.
2. Nettoyer le panneau avant avec un chiffon doux humide.
3. Bien faire sécher le panneau avant à l'air libre.
4. Brancher le climatiseur ou reconnecter la source de courant électrique.

## Remise en état de la peinture

Inspecter l'appareil une ou deux fois par an pour déterminer si la peinture est endommagée. Ceci est très important, particulièrement dans les régions proches de la mer ou lorsque la rouille représente un problème. Le cas échéant, faites des retouches avec une peinture émail de bonne qualité.

**REMARQUE :** Pour réduire la détérioration de la peinture pendant l'hiver, installer une housse résistante sur la caisse du climatiseur. Pour commander la housse résistante, voir "Accessoires".

## Entretien annuel

Votre climatiseur nécessite un entretien annuel pour aider à assurer un rendement maximal toute l'année. Contacter votre marchand local autorisé pour fixer un examen annuel. Le coût de l'examen annuel est à votre charge.

# DÉPANNAGE

**Vous pouvez résoudre de nombreux problèmes courants facilement et économiser ainsi le coût d'une visite de service. Essayez les suggestions ci-dessous pour déterminer si vous pouvez résoudre votre problème sans aide extérieure.**

### Le climatiseur ne fonctionne pas

- **Le cordon d'alimentation est débranché.** Brancher sur une prise à 3 alvéoles reliée à la terre. Voir "Spécifications électriques".
- **Le cordon d'alimentation se déclenche (le bouton Reset s'éjecte).** Appuyer sur RESET et relâcher (un déclic se fait entendre, le bouton Reset s'enclenche et sur certains appareils, un témoin lumineux vert s'illumine) pour reprendre l'utilisation.
- **Un fusible est grillé ou un disjoncteur s'est déclenché.** Remplacer le fusible ou réarmer le disjoncteur. Voir "Spécifications électriques".
- **Selon le modèle, le bouton d'alimentation Power n'a pas été enfoncé ou le sélecteur de Fan Speed (vitesse du ventilateur) a été placé à la position arrêt.** Appuyer sur le bouton POWER ou placer le sélecteur de Fan Speed (vitesse du ventilateur) à une position autre que arrêt.
- **Il y a une panne d'électricité locale.** Attendre le rétablissement du courant.

### Le climatiseur fait griller les fusibles ou déclenche les disjoncteurs

- **Trop d'appareils sont branchés sur le même circuit.** Débrancher ou déplacer les appareils qui se trouvent sur le même circuit.
- **Vous utilisez des fusibles temporisés ou un disjoncteur de capacité inappropriée.** Installer un fusible temporisé ou un disjoncteur de capacité correcte. Voir "Spécifications électriques".
- **Vous utilisez un cordon de rallonge.** Ne pas utiliser une rallonge avec cet appareil ou tout autre.
- **Tentative de remise en marche du climatiseur trop tôt après l'arrêt de l'appareil.** Attendre au moins 3 minutes avant de tenter une nouvelle mise en marche.

---

### Le cordon d'alimentation du climatiseur se déclenche (le bouton Reset s'éjecte)

---

- **Des perturbations au niveau du courant électrique peuvent déclencher (le bouton Reset s'éjecte) le cordon d'alimentation.** Appuyer sur RESET et relâcher (un déclic se fait entendre, le bouton Reset s'enclenche et sur certains appareils, un témoin lumineux vert s'illumine) pour poursuivre l'utilisation.
- **Une surcharge électrique, une surchauffe, un resserrement ou l'usure peuvent déclencher (le bouton Reset s'éjecte) le cordon d'alimentation.** Après avoir corrigé le problème, appuyer sur RESET et relâcher (un déclic se fait entendre, le bouton Reset s'enclenche et sur certains appareils, un témoin lumineux vert s'illumine) pour poursuivre l'utilisation.

**REMARQUE :** Un cordon d'alimentation endommagé ne doit pas être réparé mais remplacé par un neuf que l'on peut se procurer auprès du fabricant du produit.

---

### Le climatiseur semble se mettre en marche trop fréquemment

---

- **Ce climatiseur remplace un modèle ancien.** Du fait de l'utilisation de composants plus efficaces, il est possible que le climatiseur fonctionne pendant de plus longues périodes que l'ancien modèle, mais la consommation totale d'énergie sera moindre. Les nouveaux climatiseurs ne projettent pas un puissant jet d'air froid comme les anciens modèles, mais ceci n'indique pas une réduction de la capacité de refroidissement ou de l'efficacité. Se référer à l'indice d'efficacité (EER) et l'indice de capacité (en BTU/h) indiqués sur le climatiseur.
- **Le climatiseur est installé dans une pièce chargée ou dans laquelle des appareils générateurs de chaleur sont installés.** Utiliser des ventilateurs d'évacuation d'air pendant les opérations de cuisson ou les bains, et essayer de ne pas utiliser ces appareils pendant les périodes les plus chaudes de la journée. Il est peut être nécessaire de choisir un climatiseur de plus grande capacité, selon la taille de la pièce à refroidir.

---

### Le climatiseur s'allume et s'éteint trop fréquemment ou ne refroidit pas

---

- **Le mode Power Saver (Éconergie) (sur certains modèles) a été sélectionné.** Utiliser la fonction d'économie d'énergie seulement pour une période d'absence ou durant la nuit, car le ventilateur ne fait pas circuler l'air de la pièce en permanence. Pour optimiser le confort, sélectionner les réglages Low, High ou Turbo.
- **La taille du climatiseur n'est pas appropriée à la pièce.** Vérifier la capacité de refroidissement du climatiseur de la pièce. Les climatiseurs pour une seule pièce ne sont pas conçus pour refroidir plusieurs pièces.
- **Le filtre est sale ou obstrué par des débris.** Nettoyer le filtre.

- **Les surfaces de l'évaporateur interne et du condenseur externe sont sales ou obstrués par des débris.** Voir "Entretien annuel".
- **Il y a une quantité excessive de chaleur ou d'humidité (cuisson dans des récipients sans couvercle, douches, etc.) dans la pièce.** Utiliser un ventilateur pour évacuer la chaleur ou l'humidité de la pièce. Essayer de ne pas utiliser des appareils générateurs de chaleur pendant les périodes les plus chaudes de la journée.
- **Les persiennes sont obstruées.** Installer le climatiseur dans un endroit où les persiennes ne sont pas obstruées par des rideaux, stores, meubles, etc.
- **La température extérieure est inférieure à 65°F (18°C).** Ne pas essayer de faire fonctionner le climatiseur au mode de refroidissement lorsque la température extérieure est inférieure à 65°F (18°C).
- **La température de la pièce à refroidir est extrêmement élevée.** Laisser le climatiseur fonctionner pendant une plus longue période de temps pour refroidir une pièce très chaude.
- **Les fenêtres ou portes sur l'extérieur sont ouvertes.** Fermer toutes les portes et fenêtres.
- **La commande d'extraction est réglée à OPEN (Ouvert) (sur certains modèles).** Pour un refroidissement maximum, sélectionner CLOSED (Fermé).
- **Selon le modèle, la commande Temp/Time ou Temperature n'est pas positionnée sur un réglage suffisamment froid.** Ajuster la commande TEMP/TIME (Temp./Durée) sur un réglage plus froid en appuyant sur le bouton "moins" pour réduire la température ou ajuster la commande de température sur un réglage plus froid en tournant le bouton dans le sens des aiguilles d'une montre. Régler la Fan Speed (vitesse du ventilateur) sur le réglage le plus élevé (Turbo ou High [élevé], selon le modèle).

---

### Fuite d'eau provenant de la caisse dans la maison

---

- **Le climatiseur n'est pas de niveau. Le climatiseur doit être légèrement incliné vers le bas et vers l'extérieur.** Mettre le climatiseur de niveau de façon à ce qu'il soit incliné vers le bas et vers l'extérieur pour assurer un écoulement correct. Voir Instructions d'installation.
- REMARQUE :** Ne pas percer un trou sur le fond de la base métallique ou dans le bac de condensation.
- 

### La température affichée ne correspond pas à la température de la pièce

---

- Lorsque le moteur du compresseur et du ventilateur s'éteint au cours du mode Power Saver (économie d'énergie), ou après avoir éteint l'appareil, il se peut qu'une température inférieure à la température réelle de la pièce s'affiche pour une courte durée. Cette lecture de la température est due à la thermistance située près du serpentin de l'évaporateur d'air froid.

---

## ASSISTANCE OU SERVICE

Avant de faire un appel pour assistance ou service, consulter la section "Dépannage". Ce guide peut vous faire économiser le coût d'une visite de service. Si vous avez encore besoin d'aide, suivre les instructions ci-dessous.

Lors d'un appel, veuillez connaître la date d'achat, le numéro de modèle et le numéro de série au complet de l'appareil. Ces renseignements nous aideront à mieux répondre à votre demande.

### Si vous avez besoin de pièces de rechange

Si vous avez besoin de commander des pièces de rechange, nous vous recommandons d'employer uniquement des pièces d'origine. Les pièces de rechange conviendront et fonctionneront bien parce qu'elles sont fabriquées avec la même précision utilisée dans la fabrication de chaque nouvel appareil.

Pour localiser des pièces de rechange d'origine dans votre région, nous appeler ou téléphoner au centre de service désigné le plus proche.

---

## Aux États-Unis

Téléphoner au Centre pour l'expérience de la clientèle de Whirlpool Corporation sans frais d'interurbain au : **1-800-253-1301**.

### Nos consultants sont prêts à vous aider pour les questions suivantes :

- Caractéristiques et spécifications sur toute notre gamme d'appareils électroménagers.
- Renseignements d'installation.
- Procédés d'utilisation et d'entretien.
- Vente de pièces de rechange et d'accessoires.
- Assistance spécialisée aux consommateurs (langue espagnole, malentendants, malvoyants, etc.).
- Références aux marchands locaux, distributeurs de pièces de rechange et compagnies de service. Les techniciens de service désignés par Whirlpool Corporation sont formés pour effectuer les travaux de réparation sous garantie et le service après la garantie, partout aux États-Unis.

Pour localiser la compagnie de service désignée par Whirlpool Corporation dans votre région, vous pouvez aussi consulter les Pages jaunes de l'annuaire téléphonique.

### Pour plus d'assistance

Si vous avez besoin de plus d'assistance, vous pouvez soumettre par écrit toute question ou préoccupation à Whirlpool Corporation à l'adresse suivante :

Whirlpool Brand Home Appliances  
Customer eXperience Center  
553 Benson Road  
Benton Harbor, MI 49022-2692

Dans votre correspondance veuillez indiquer un numéro de téléphone où on peut vous joindre le jour.

---

## Au Canada

Pour des questions relatives aux produits, veuillez appeler sans frais le Centre d'interaction avec la clientèle au : **1-800-461-5681**.

Du lundi au vendredi 8 h - 18 h (HNE).

Le samedi 8 h 30 - 16 h 30 (HNE).

### Nos consultants vous renseigneront sur les sujets suivants :

- Caractéristiques et spécifications sur toute notre gamme d'appareils électroménagers.
- Références aux marchands locaux.

### Pour pièces, accessoires et service au Canada

Composer le **1-800-807-6777**. Les techniciens de service désignés sont formés pour remplir la garantie des produits et fournir un service après la garantie, partout au Canada.

### Pour plus d'assistance

Si vous avez besoin de plus d'assistance, vous pouvez soumettre par écrit toute question ou préoccupation à l'adresse suivante :

Centre d'interaction avec la clientèle  
1901 Minnesota Court  
Mississauga, Ontario L5N 3A7

Veuillez inclure dans votre correspondance un numéro de téléphone où on peut vous joindre le jour.

### Veuillez inscrire les informations concernant votre modèle.

Vous devrez connaître le numéro de modèle et le numéro de série au complet lorsque vous appelez pour demander un service pour votre appareil. Vous pouvez trouver ces informations sur la plaque signalétique. La position de la plaque signalétique est indiquée à la section "Spécifications électriques".

Veuillez inscrire ces informations ci-dessous (numéros de modèle et de série). Veuillez également inscrire la date d'achat de l'appareil et le nom, l'adresse et le numéro de téléphone du magasin.

Numéro de modèle \_\_\_\_\_

Numéro de série \_\_\_\_\_

Date d'achat \_\_\_\_\_

Nom du magasin \_\_\_\_\_

Adresse du magasin \_\_\_\_\_

Numéro de téléphone du magasin \_\_\_\_\_

Conservez ce manuel et votre reçu de vente ensemble pour consultation ultérieure.

---

## Accessoires

Vous pouvez commander les accessoires suivants pour le climatiseur chez votre marchand local autorisé ou en composant le **1-800-807-6777** de n'importe où au Canada.

---

### Filtres à air de rechange

Un bon filtre à air propre est important pour obtenir le meilleur refroidissement avec une consommation d'énergie moindre. Votre filtre à air doit être nettoyé régulièrement. Voir "Entretien du climatiseur" pour les instructions de nettoyage. Nous vous suggérons de changer le filtre à air une fois par an.

---

### Housse résistante

Si vous décidez de garder votre climatiseur installé pendant l'hiver, une housse résistante aidera à protéger votre appareil et à réduire les courants d'air. La housse d'extérieur protège contre les courants d'air froid qui traversent les passages d'air de l'appareil et protège la caisse contre la neige, la pluie, la neige fondue, la rouille et la poussière.