

Owner's Manual and Installation Instructions

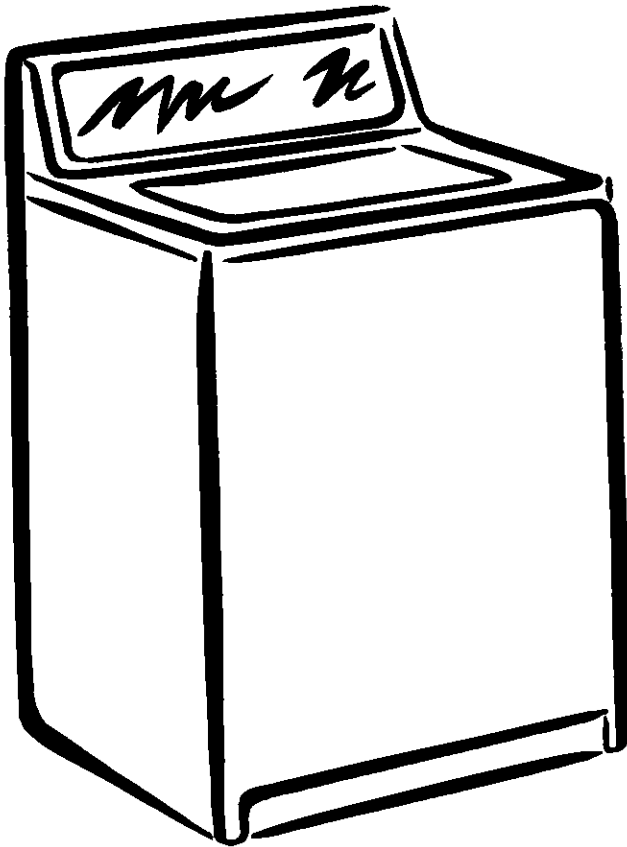

One-Speed AUTOMATIC WASHERS with Water Temperature Control



ENGLISH ESPAÑOL FRANÇAIS

IMPORTANT:
Read and follow all safety
and operating instructions
before first use of this product.

Sears, Roebuck and Co., Hoffman Estates, IL 60179 U.S.A.
Sears Canada Inc., Toronto, Ontario, Canada M5B 2B8

www.sears.com
www.sears.ca

TABLE OF CONTENTS

BEFORE USING	2
KENMORE AUTOMATIC WASHER WARRANTY	3
WASHER SAFETY	4
INSTALLATION REQUIREMENTS	6
INSTALLATION INSTRUCTIONS	10
WASHER USE	14
LAUNDRY TIPS	22
WASHER CARE	24
TROUBLESHOOTING	25
WE SERVICE WHAT WE SELL	29

BEFORE USING

Please read this manual. It will help you install and operate your new Kenmore washer in the most economical way.

For more information about the care and operation of Kenmore appliances, call your nearest Sears store. You will need the complete model and serial numbers when requesting information. Your washer's model and serial numbers are located on the Model and Serial Number Plate.

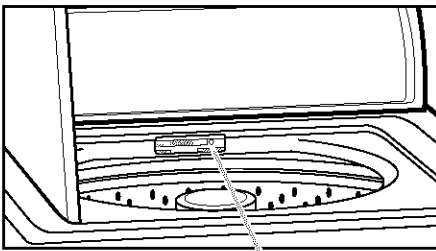

Model and Serial
Number Plate

Use the space below to record the model number and serial number of your new Kenmore washer.

Model No. _____

Serial No. _____

Date of Purchase _____

Keep this book and your Sears Salescheck (receipt) in a safe place for future reference.

KENMORE AUTOMATIC WASHER WARRANTY

Limited Lifetime Warranty on White Porcelain Basket

For the lifetime of the washer from the date of purchase, Sears will replace the white porcelain wash basket if it chips or rusts due to defective material or workmanship. After the first year, you will be charged for labor.

Limited 10-Year Warranty on Plastic Tub*

For the second through tenth year from the date of purchase, Sears will replace the plastic tub if it is defective in material or workmanship. After the first year, you will be charged for labor.

Limited 5-Year Warranty on Gearcase Parts*

For the second through fifth year from the date of purchase, Sears will replace any gearcase parts that are defective in material or workmanship. After the first year, you will be charged for labor.

Full 1-Year Warranty on "Spreckle" Porcelain Basket

For one year from the date of purchase, when this washer is installed and operated according to the instructions that come with it, Sears will replace the "spreckle" (speckled surface) porcelain wash basket if it chips or rusts due to defective material or workmanship.

Full 1-Year Warranty on Mechanical and Electrical parts

For one year from the date of purchase, when this washer is installed and operated according to the instructions that come with it, Sears will repair or replace any of its mechanical or electrical parts if they are defective in material or workmanship.

Warranty Restriction

If this washer is operated for any purpose other than private family use, all warranty coverage is restricted to 90 days from the date of purchase.

Warranty Service

Warranty service is available by contacting your nearest Sears Service Center in the United States or Canada.

This warranty applies only while this washer is used in the United States or Canada.

This warranty gives you specific legal rights and you may also have other rights that vary from state to state or province to province.

**Sears, Roebuck and Co.,
Dept. 817WA,
Hoffman Estates, IL 60179**

**Sears Canada Inc.,
Toronto, Ontario,
Canada M5B 2B8**

* In Canada a different warranty may apply.

Please reference the service numbers located on the back page of this manual.

ENGLISH

WASHER SAFETY

Your safety and the safety of others are very important.

We have provided many important safety messages in this manual and on your appliance. Always read and obey all safety messages.



This is the safety alert symbol. This symbol alerts you to potential hazards that can kill or hurt you and others. All safety messages will follow the safety alert symbol and either the word "DANGER" or "WARNING."

These words mean:

! DANGER

You can be killed or seriously injured if you don't immediately follow instructions.

! WARNING

You can be killed or seriously injured if you don't follow instructions.

All safety messages will tell you what the potential hazard is, tell you how to reduce the chance of injury, and tell you what can happen if the instructions are not followed.

IMPORTANT SAFETY INSTRUCTIONS

WARNING: To reduce the risk of fire, electric shock, or injury to persons when using your washer, follow basic precautions, including the following:

- Read all instructions before using the washer.
- Do not wash articles that have been previously cleaned in, washed in, soaked in, or spotted with gasoline, dry-cleaning solvents, other flammable or explosive substances as they give off vapors that could ignite or explode.
- Do not add gasoline, dry-cleaning solvents, or other flammable or explosive substances to the wash water. These substances give off vapors that could ignite or explode.
- Under certain conditions, hydrogen gas may be produced in a hot water system that has not been used for 2 weeks or more. **HYDROGEN GAS IS EXPLOSIVE.** If the hot water system has not been used for such a period, before using a washing machine, turn on all hot water faucets and let the water flow from each for several minutes. This will release any accumulated hydrogen gas. As the gas is flammable, do not smoke or use an open flame during this time.
- Do not allow children to play on or in the washer. Close supervision of children is necessary when the washer is used near children.
- Before the washer is removed from service or discarded, remove the door or lid.
- Do not reach into the washer if the drum, tub or agitator is moving.
- Do not install or store this washer where it will be exposed to the weather.
- Do not tamper with controls.
- Do not repair or replace any part of the washer or attempt any servicing unless specifically recommended in the Owner's Manual or in published user-repair instructions that you understand and have the skills to carry out.
- See "Electrical Requirements" for grounding instructions.

SAVE THESE INSTRUCTIONS

ENGLISH

INSTALLATION REQUIREMENTS

Tools and Parts

Assemble the necessary tools and supplies before beginning the washer installation. The parts supplied are in the washer basket.

Tools needed for connecting the drain hose and water inlet hoses:

- Pliers that open to 1 $\frac{1}{8}$ in. (3.95 cm)
- Flashlight (optional)

Parts supplied:

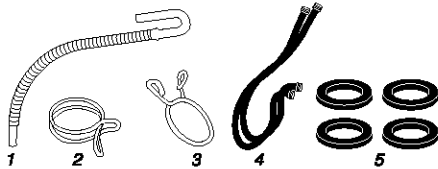

1. Drain hose
2. Silver, double-wire hose clamp (for the bottom of the drain hose)
3. Yellow, single-wire hose clamp (for the top of the drain hose)
4. Water inlet hoses (2)
5. Flat water inlet hose washers (4)

Tools needed for securing the drain hose and leveling the washer:

- Adjustable or open wrench $\frac{1}{8}$ in. (14 mm)
- Level
- Wood block
- Ruler or measuring tape

Parts supplied:

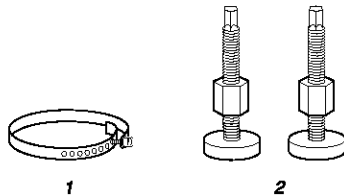

1. Shipping strap with fastener
2. Front leveling feet with nuts (2)

Alternate Parts

Parts listed are available from your local Sears store or Sears Service Center. Please reference the service numbers located on the back page of this manual.

If you have:	You will need to buy:
Laundry tub or standpipe taller than 96 in. (2.4 m)	Sump pump system (if not already available)
1 in. (2.5 cm) diameter standpipe	2 in. (5 cm) diameter to 1 in. (2.5 cm) diameter standpipe adapter, Part No. 3363920
Overhead sewer	Standard 20 gal. (76 L) 39 in. (99 cm) tall drain tub or utility sink, sump pump and connectors (available from local plumbing suppliers)
Floor drain	Siphon break, Part Number 285320; additional drain hose, Part Number 3357090 and connector kit, Part Number 285442
Water faucets beyond reach of fill hoses	2 longer water fill hoses: 6 ft (1.8 m) Part Number 76314, 10 ft (3.0 m) Part Number 350008
Drain hose too short	Drain hose, Part No. 388423 and hose kit, Part No. 285442
Drain hose that is too long	Hose kit, Part No. 285442
Lint clogged drain	Drain protector, Part No. 367031

Location Requirements

Selecting the proper location for your washer improves performance and minimizes noise and possible washer “walk.”

Your washer can be installed in a basement, laundry room, closet, or recessed area. (See “Drain System.”)

Proper installation is your responsibility.

You will need:

- A water heater set to deliver 120°F (49°C) water to the washer.
- A grounded electrical outlet located within 4 ft (1.2 m) of where the power cord is attached to the back of the washer. (See “Electrical Requirements.”)
- Hot and cold water faucets located within 4 ft (1.2 m) of the hot and cold water fill valves, and water pressure of 5-100 psi (34.5-689.6 kPa). Washers with triple dispensers require 20-100 psi (138.0-689.6 kPa) for best performance.
- A level floor with a maximum slope of 1 in. (2.5 cm) under entire washer. Installing the washer on carpeting is not recommended.
- A sturdy floor to support the washer weight (washer, water and load) of 315 lbs (143 kgs).

Do not store or operate your washer in temperatures at or below 32°F (0°C). Some water can remain in the washer and can cause damage in low temperatures. See “Washer Care” for winterizing information.

Recessed area or closet installation

The dimensions shown are for the recommended spacing allowed, except the closet door ventilation openings. The dimensions shown for the closet door ventilation openings are the minimum required.

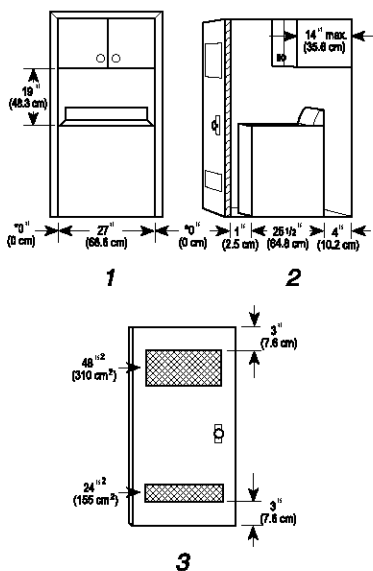

1. Front view
2. Side view
3. Closet door with vents

- Additional spacing should be considered for ease of installation and servicing.
- Additional clearances may be required for wall, door and floor moldings.
- Additional spacing of 1 in. (2.5 cm) on all sides of the washer is recommended to reduce noise transfer.
- If a closet door is installed, the minimum air openings in the top and bottom of the door are required. Louvered doors with air openings in the top and bottom are acceptable.
- Companion appliance spacing should also be considered.

ENGLISH

Drain System

The washer can be installed using the standpipe drain system (floor or wall), the laundry tub drain system, or the floor drain system. Select the drain hose installation method you need. (See "Alternate Parts.")

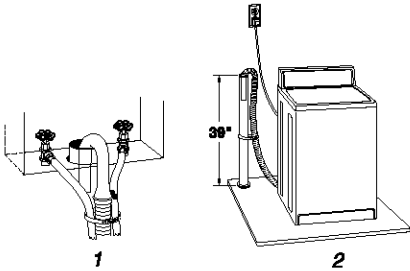

Standpipe drain system - wall or floor (view 1 & 2)

The standpipe drain requires a minimum diameter standpipe of 2 in. (5 cm). The minimum carry-away capacity can be no less than 17 gal. (64 L) per minute. A 2 in. (5 cm) diameter to 1 in. (2.5 cm) diameter standpipe adapter kit is available. (See "Alternate Parts.")

The top of the standpipe must be at least 39 in. (99 cm) high and no higher than 96 in. (2.4 m) from the bottom of the washer.

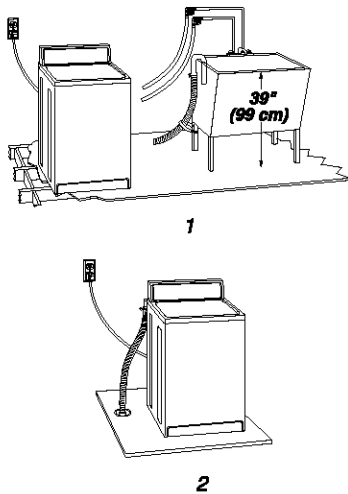

Laundry tub drain system (view 1)

The laundry tub needs a minimum 20 gal. (76 L) capacity. The top of the laundry tub must be at least 39 in. (99 cm) above the floor and no higher than 96 in. (2.4 m) from the bottom of the washer.

Floor drain system (view 2)

The floor drain system requires a siphon break that may be purchased separately. (See "Alternate Parts.")

The siphon break must be a minimum of 28 in. (71 cm) from the bottom of the washer. Additional hoses might be needed.

Electrical Requirements

⚠ WARNING



Electrical Shock Hazard

Plug into a grounded 3 prong outlet.

Do not remove ground prong.

Do not use an adapter.

Do not use an extension cord.

Failure to follow these instructions can result in death, fire, or electrical shock.

- A 120-volt, 60-Hz., AC-only, 15- or 20-ampere, fused electrical supply is required. Time-delay fuse or circuit breaker is recommended. It is recommended that a separate circuit serving only this appliance be provided.
- This washer is equipped with a power supply cord having a 3 prong ground plug.

- To minimize possible shock hazard, the cord must be plugged into a mating, 3 prong, ground-type outlet, grounded in accordance with local codes and ordinances. If a mating outlet is not available, it is the personal responsibility and obligation of the customer to have the properly grounded outlet installed by a qualified electrician.
- If codes permit and a separate ground wire is used, it is recommended that a qualified electrician determine that the ground path is adequate.
- Do not ground to a gas pipe.
- Check with a qualified electrician if you are not sure the washer is properly grounded.
- Do not have a fuse in the neutral or ground circuit.

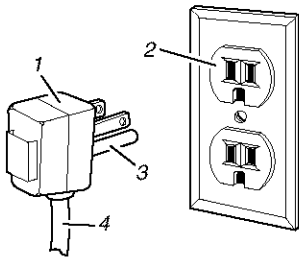

1. 3 prong grounding plug
 2. 3 prong grounding-type outlet
 3. Ground prong
 4. Power supply cord

GROUNDING INSTRUCTIONS

For a grounded, cord-connected washer:

This washer must be grounded. In the event of a malfunction or breakdown, grounding will reduce the risk of electrical shock by providing a path of least resistance for electric current. This washer is equipped with a cord having an equipment-grounding conductor and a grounding plug. The plug must be plugged into an appropriate outlet that is properly installed and grounded in accordance with all local codes and ordinances.

WARNING: Improper connection of the equipment-grounding conductor can result in a risk of electric shock. Check with a qualified electrician or serviceman if you are in doubt as to whether the appliance is properly grounded. Do not modify the plug provided with the appliance – if it will not fit the outlet, have a proper outlet installed by a qualified electrician.

For a permanently connected washer:

This washer must be connected to a grounded metal, permanent wiring system, or an equipment grounding conductor must be run with the circuit conductors and connected to the equipment-grounding terminal or lead on the appliance.

ENGLISH

INSTALLATION INSTRUCTIONS

Before You Start

! WARNING

Excessive Weight Hazard

Use two or more people to move and install washer.

Failure to do so can result in back or other injury.

- To prevent floor damage, set the washer onto cardboard before moving across floor.
- Move the washer to within approximately 3 ft (90 cm) of the final location.

Remove Shipping Strap

Removing the shipping strap is necessary for smooth operation. If the shipping strap is not removed, the washer will make excessive noise.

1. Do not cut yellow strap. Pull yellow strap firmly, until completely removed from washer. Depending on your model, there will be either two or three cotter pins on the end of the shipping strap when it is pulled out of the washer. The electrical plug is attached to this shipping strap.

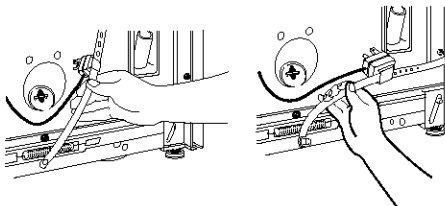

2. Pull firmly to remove the end of the shipping strap that remains pinned to the back of the washer. This will release the rear self-leveling feet.

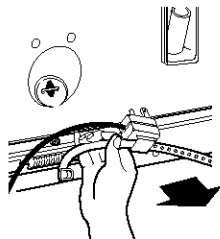

3. Cut the shipping strap about 16 in. (40 cm) from plug end. Look for the words "CUT HERE." Discard end with the cotter pins. Slide remainder of shipping strap from the power cord. You will use the remainder of the shipping strap later to secure the drain hose.

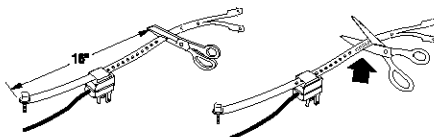

Connect Drain Hose

Proper connection of the drain hose will protect your floors from damage due to water leakage. To prevent the drain hose from coming off or leaking, it must be installed per the following instructions.

IMPORTANT: To ensure proper installation, this procedure must be followed exactly.

1. Check the drain hose to see if it is the proper length.
2. Wet the inside of the straight end of the drain hose with tap water. **DO NOT USE ANY OTHER LUBRICANT.**
3. Squeeze ears of silver, double-wire clamp with pliers to open. Place clamp over the straight end of the drain hose $\frac{1}{4}$ in. (6 mm) from the end.

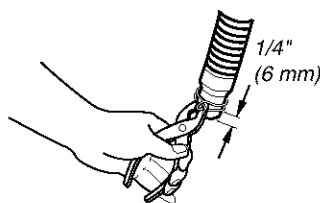

4. Open clamp. Twist hose back and forth while pushing down onto drain connector at the bottom of the washer. Continue until hose contacts the ribbed stop on the cabinet.

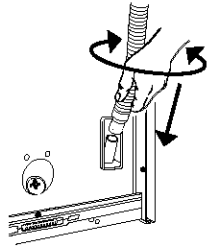

5. Place clamp over area marked "CLAMP." Release clamp.

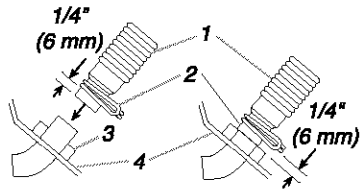

1. Drain Hose
2. Clamp
3. Ribbed Stop
4. Cabinet

For standpipe or laundry tub drain systems:

1. Open yellow, single-wire clamp with pliers and slide over hooked end of drain hose to secure the rubber and corrugated sections together.

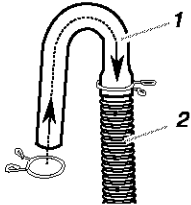

1. Hooked end
2. Drain hose

2. Put hooked end of drain hose into laundry tub or standpipe. Rotate hook to eliminate kinks.

To prevent drain water from going back into the washer:

- Do not straighten hooked end of drain hose. Do not force excess drain hose into standpipe. Hose should be secure, but loose enough to provide a gap of air.
- Do not lay excess drain hose in bottom of laundry tub.

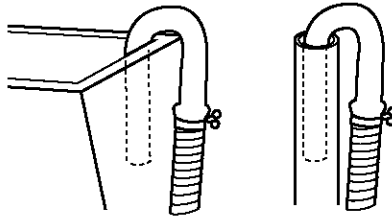

- For floor drain installation, see kit number required under "Alternate Parts."

Connect Inlet Hoses

1. Insert new flat washers (supplied) into each end of the inlet hoses. Firmly seat the washers in the couplings.

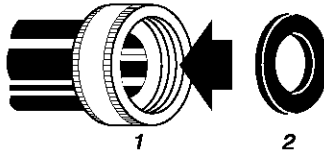

1. Coupling
2. Washer

Connect the inlet hoses to the water faucets

Make sure the washer basket is empty.

2. Attach the hose with the red coupling to the hot water faucet. Screw on coupling by hand until seated on the washer.
3. Attach the hose with the blue coupling to the cold water faucet. Screw on coupling by hand until seated on the washer.
4. Using pliers, tighten the couplings with an additional two-thirds turn.

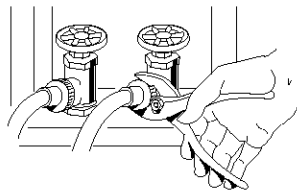

NOTE: Do not overtighten. Damage to the valves can result.

ENGLISH

Clear the water lines

5. Run water through both faucets and inlet hoses, into a bucket or laundry tub, to get rid of particles in the water lines that might clog the inlet valve screens.

Connect the inlet hoses to the washer

6. Attach the hose with the red coupling to the HOT water (bottom) inlet valve. Attaching the red coupling first makes it easier to tighten connection with pliers. Screw on coupling by hand until seated on the washer. Using pliers, tighten the couplings with an additional two-thirds turn.

NOTE: Do not overtighten. Damage to the valves can result.

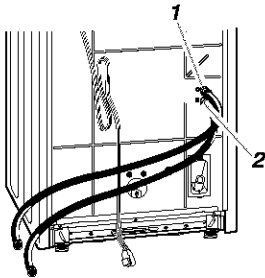

1. Cold water inlet valve (blue)
2. Hot water inlet valve (red)

NOTE: The inlet valve may be on the right or the left side of the washer, depending on your model.

7. Attach the hose with the blue coupling to the COLD water (top) inlet valve. Screw on coupling by hand until seated on the washer. Using pliers, tighten the couplings with an additional two-thirds turn.

NOTE: Do not overtighten. Damage to the valves can result.

Check for leaks

8. Turn on the water faucets and check for leaks. A small amount of water might enter the washer. You will drain this later.

NOTE: Replace inlet hoses after 5 years of use to reduce the risk of hose failure. Record hose installation or replacement dates for future reference.

- If you only connect one water hose, you must cap off the remaining water inlet port.
- Periodically inspect and replace hoses if bulges, kinks, cuts, wear, or leaks are found.

Secure Drain Hose

1. Drape the power cord over the console.
2. Remove any cardboard used to move washer.
3. Locate the remaining piece of shipping strap (not the end with the cotter pins) from step 3 of "Remove Shipping Strap." Use it to wrap the drain hose together with the laundry tub or standpipe. Push fastener into the nearest hole in the shipping strap.

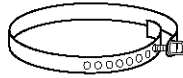

Remaining portion of Shipping Strap

4. Wrap the drain hose to the laundry tub leg or standpipe with the tie strap. (See illustration.)

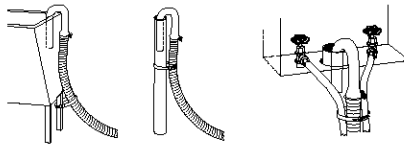

If the washer faucets and the drain standpipe are recessed, put the hooked end of the drain hose in the standpipe. Tightly wrap the tie strap around the water inlet hoses and the drain hose.

Level Washer

Properly leveling your washer prevents excessive noise and vibration.

Install the front leveling feet

1. Prop up the front of the washer about 4 in. (10.2 cm) with a wood block or similar object. The block needs to support the weight of the washer.
2. Screw the lock nut onto each foot to within 1 in. (2.5 cm) of the base.

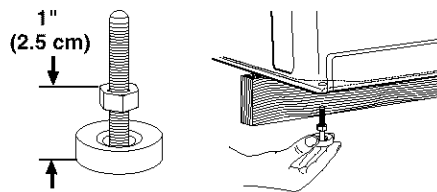

3. Screw the feet into the correct holes at the front corner of the washer until the nuts touch the washer.

NOTE: Do not tighten the nuts until the washer is level.

4. Tilt the washer back and remove the wood block. Gently lower the washer to the floor.
5. Slide to final location.
6. Check the levelness of the washer by placing a level on the top edges of the washer; first side-to-side, then front-to-back.

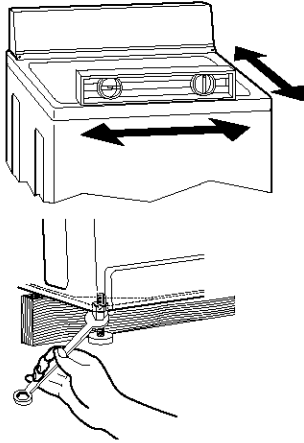

If the washer is not level, move the washer out slightly, tip back, prop up the front of the washer with the wood block and adjust the feet up or down as necessary. Repeat this step until washer is level.

7. After the washer is in the final location and level, use a $\frac{1}{8}$ in. (1.43 cm) open-end wrench to turn the nuts on the feet tightly against the washer cabinet.
If the nuts are not tight against the washer cabinet, the washer may vibrate.
8. Tilt the washer forward until the rear of the washer is at least 4 in. (10.2 cm) off the floor. You may hear the self-adjusting rear feet click into place. Lower the washer to the floor.

Complete Installation

1. Check the electrical requirements. Be sure that you have the correct electrical supply and the recommended grounding method. (See "Electrical Requirements.")
2. Check to be sure all parts are now installed. If there is an extra part, go back through the steps to see which step was skipped.

3. Check to be sure you have all of your tools.
4. Check to be sure that the yellow shipping strap was removed from the back of the washer and used to secure the drain hose.
5. Dispose/recycle all packaging materials.
6. Check to be sure the water faucets are on.
7. Check for leaks around faucets and inlet hoses.

⚠ WARNING

Electrical Shock Hazard

Plug into a grounded 3 prong outlet.

Do not remove ground prong.

Do not use an adapter.

Do not use an extension cord.

Failure to follow these instructions can result in death, fire, or electrical shock.

ENGLISH

8. Plug into a grounded 3 prong outlet.
9. Remove the protective film on the console and any tape remaining on the washer.
10. Read "Washer Use."
11. To test your washer, measure half of the normal recommended amount of powdered or liquid detergent and pour it into the washer basket or detergent dispenser (on some models). Close the lid. Select any cycle, and then press START. Allow it to complete one whole cycle.

WASHER USE

for your **Benefit**

To get the maximum cleaning and fabric care from your washer, please read and follow these instructions.

NOTE: The drawings in this section show the basic features of all models covered by this manual. Refer to the supplied "Feature Sheet" for your washer's particular features.

WARNING



Fire Hazard

Never place items in the washer that are dampened with gasoline or other flammable fluids.

No washer can completely remove oil.

Do not dry anything that has ever had any type of oil on it (including cooking oils).

Doing so can result in death, explosion, or fire.

LID INSTRUCTIONS

These instructions are found under the lid of your washer.

OPERATING SUGGESTIONS

Add measured detergent to the washer basket.

Make the selections for these washer controls.

1. SELECT & ADJUST

- WATER LEVEL ----- Adjust to load size.
- WASH / RINSE TEMP ----- Selection is based on type of fabric and soil.

2. SELECT CYCLE ----- Choose more time for heavily soiled loads and less time for lightly soiled loads.

3. PULL TIMER TO START ----- Lid must be closed to complete cycle.
PUSH TIMER TO STOP.

FOR BEST STAIN REMOVAL RESULTS

Antiperspirants, Deodorants

Treat with a paste of ammonia and color-safe bleach. Let stand for 30 minutes. Wash in hottest water safe for fabric.

Blood

Rinse immediately or soak in cold water with detergent for 30 minutes. Rinse. Rub detergent into any remaining stains. Rinse thoroughly. Wash.

Milk, Ice Cream

Sponge immediately or apply a pre-wash soil and stain remover. Rinse. Wash. Repeat if necessary. If stain remains, apply a few drops of liquid detergent. Rinse. If stain remains, soak. Wash.

Grass

Use an enzyme presoak or rub enzyme detergent on the stain. Launder with detergent and bleach appropriate for the fabric.

Ketchup, Tomato Products

Sponge immediately or apply a pre-wash soil and stain remover. Rinse. Wash. If stain remains, apply a liquid detergent to stain or soak in warm water with detergent. Rewash.

Mud

Brush off the dry mud. Rinse under cold water. Pretreat with a paste of detergent and water. Launder using detergent and bleach safe for the fabric.

ENGLISH

STARTING YOUR WASHER

1. Add measured detergent directly into washer basket. Then place a load of sorted clothes in the washer.
2. Close washer lid.
3. Set WATER LEVEL Control **A** based on the size of your wash load.
4. Set the WATER TEMPERATURE Control **B**.
5. Push the Cycle Selector Control (Timer) Knob **C** in and turn to the right. Set cycle and time according to the type of fabric in the load.

6. Pull the Cycle Selector Control (Timer) Knob **C** out. The dial will rotate as the cycle progresses. The knob will not rotate.

STOPPING/RESTARTING YOUR WASHER

- To stop the washer at any time, push the Cycle Selector Control (Timer) Knob in **C**.
- Pull the knob out to restart.

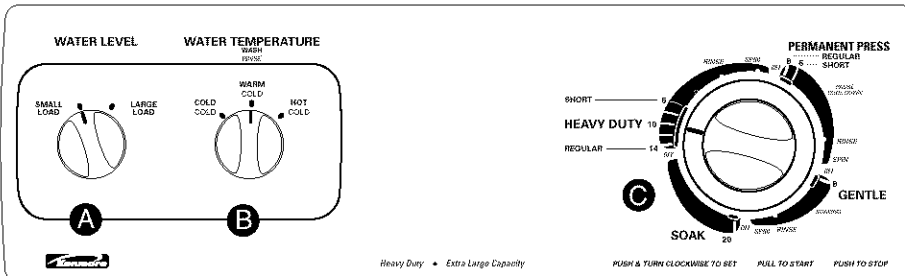

SET WATER LEVEL CONTROL

for your Benefit

This control gives you the flexibility to save water when washing small loads.

Your washer lets you select a water setting based on the size of your wash load. Clothes should move freely and roll toward the agitator.

- For a small load of clothes, select **SMALL LOAD**.
- For a large load of clothes, select **LARGE LOAD**.

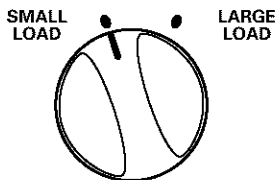

SET WATER TEMPERATURE CONTROL

Your washer lets you select a wash water setting based on the type of load you are washing.

- All rinses are cold to save energy.

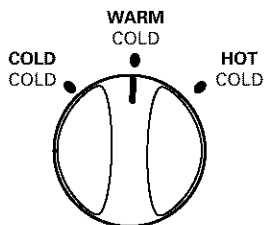

ENGLISH

Selecting Water Temperatures		
Wash Water Temperature	Suggested Fabrics	Comments
HOT 111°F (44°C) or above	<ul style="list-style-type: none"> • Work clothes • Sturdy whites/ colorfast pastels • Diapers 	<ul style="list-style-type: none"> • Best cleaning for heavily soiled items • Removes oils, perspiration, greasy soils and stains • Prevents graying or yellowing
WARM 90°-110°F (32°-43°C)	<ul style="list-style-type: none"> • Dark/non-colorfast colors • Permanent press items • Nylon, polyester, acrylics, silks, woolsens • Knits/delicate fabrics 	<ul style="list-style-type: none"> • Best for moderately soiled to lightly soiled items • Safe for most fabric finishes • Less fading and dye bleeding • Reduces wrinkling
COLD* 70°-90°F (21°-32°C)	<ul style="list-style-type: none"> • Extra-sensitive colors • Non-colorfast items • Hand washables 	<ul style="list-style-type: none"> • Best for very lightly soiled items • Saves hot water

*In wash water temperatures colder than 70°F (21°C), detergents do not dissolve well. Also, soils may be difficult to remove and some fabrics may retain wear wrinkles and have increased pilling – the formation of small lint-like balls on the surface of garments. Pilling is the natural result of wearing and washing of garments.

SETTING YOUR CYCLE SELECTOR (TIMER) CONTROL

Use this control to choose the agitation time and to start the washer.

- For heavy soil and sturdy fabrics, use the full time.
- For light soil and delicate fabrics, use less time.

PERMANENT PRESS

for your **Benefit**

The **PERMANENT PRESS** Cycle includes a load cooling process that reduces wrinkling compared to other cycles.

You can select up to 8 minutes of wash time.

NOTE: When the timer reaches PAUSE, the washer will drain and pause for no more than two minutes while some of the wash water is drained and replaced with rinse water.

HEAVY DUTY

Use this cycle to get up to 14 minutes of wash time for sturdy or heavily soiled loads.

GENTLE

Use this cycle for cleaning lightly to moderately soiled delicate items and washable knits. The cycle features a periodic agitation and soak.

SOAK

Use this cycle to help remove heavy soils and stains that need pretreatment.

- Use WARM water when soaking. Hot water can set stains.
- Use the amount of detergent or presoak additive recommended by the manufacturer.
- When the SOAK cycle ends, add detergent and set a new wash cycle.

NOTE: Some "HAND WASH" items, particularly wool, naturally shrink when washed either in the sink or in the washer. Keep this in mind when you purchase items labeled "HAND WASH." Items that shrink should be dried flat. Block these items by gently stretching to original measurements.

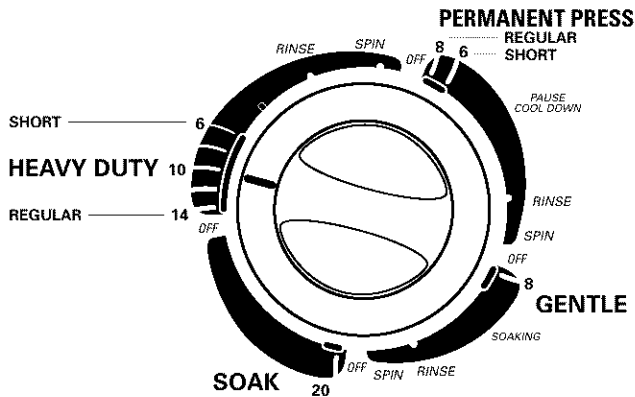

RINSE AND SPIN

When using extra detergent for heavily soiled clothes, or washing special-care items, you may find an extra rinse and spin is needed.

1. Set WATER LEVEL Control.
2. Set WATER TEMPERATURE Control.
3. Set the Cycle Selector Control (Timer) Knob to a RINSE setting.
4. Pull Cycle Selector Control (Timer) Knob out to start washer.

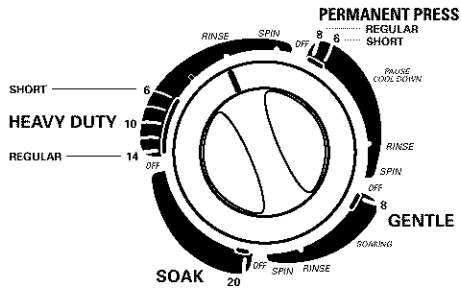

SPIN ONLY

A drain and spin may help shorten drying times for some heavy fabrics or special-care items by removing excess water.

1. Set the Cycle Selector Control (Timer) Knob to a SPIN setting.
2. Pull the Cycle Selector Control (Timer) Knob out to start washer.

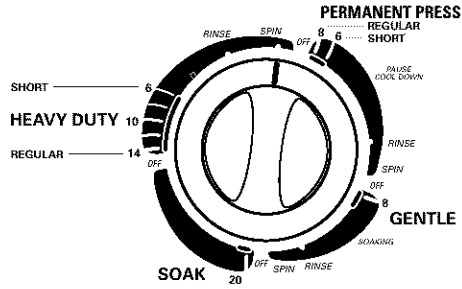

ENGLISH

UNDERSTANDING WHAT HAPPENS IN EACH CYCLE

PERMANENT PRESS

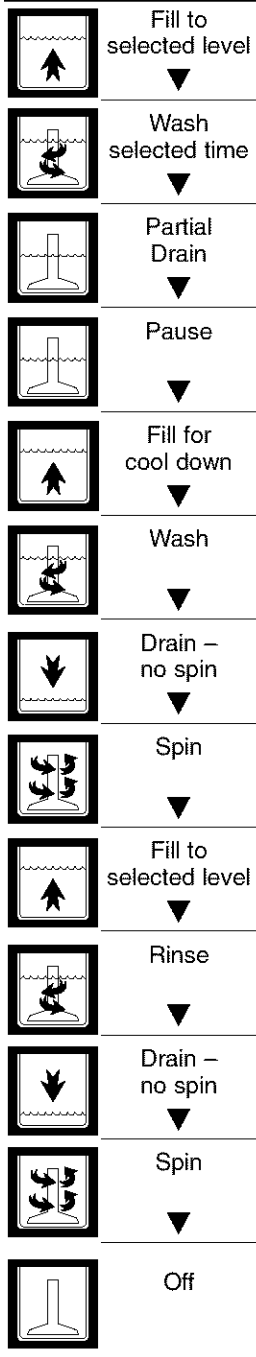

HEAVY DUTY

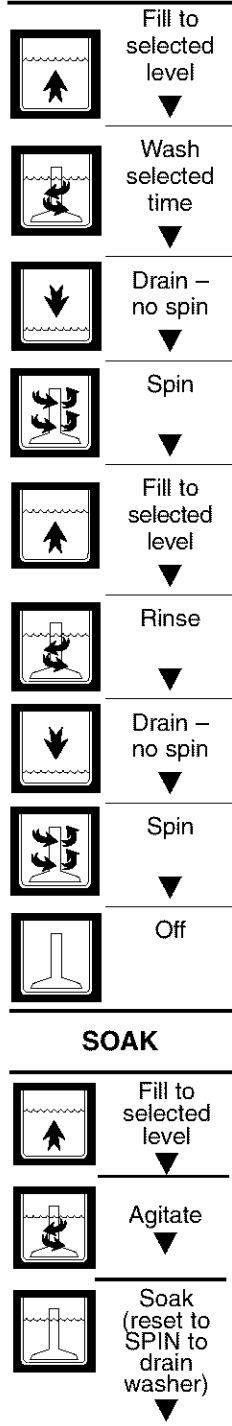

GENTLE

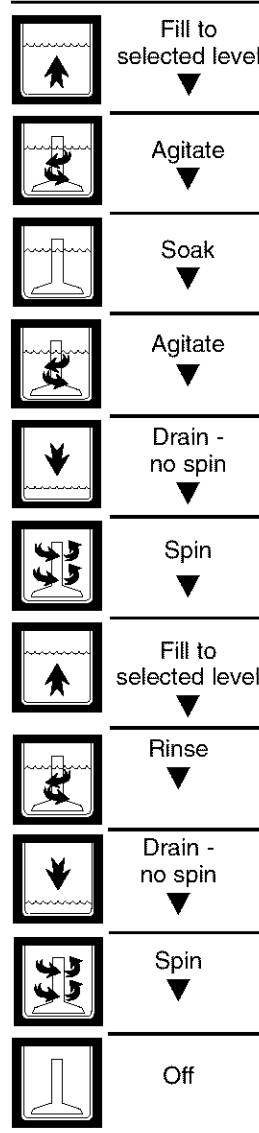

STRAIGHT VANE AGITATOR

This agitator is found in Kenmore large capacity washers. Its design is well-suited to handle your everyday loads.

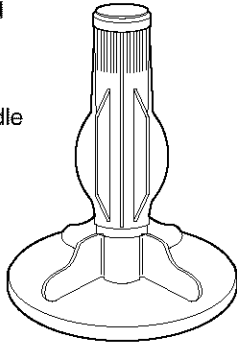

DUAL ACTION® AGITATOR (On some models)

for your Benefit

Kenmore's DUAL ACTION® Agitator gives you flexible fabric care for even your largest loads.

The best cleaning action in your washer takes place at the bottom where the agitator vanes move back and forth to flex the fabric, loosening the soil. To get all your clothes down to the bottom of the washer, the upper portion of the agitator has

uniquely designed, spiral vanes to help push the clothes that are on top down to the bottom. This spiraling action displaces the clothes that are on the bottom with a "roll-over" motion.

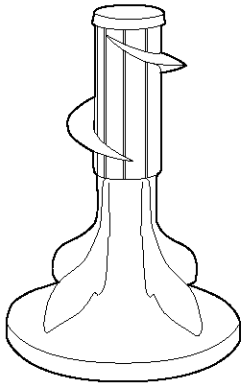

UNDERSTANDING NORMAL WASHER SOUNDS

Your new washer may make sounds that your old one didn't. Because the sounds are unfamiliar, you may be concerned about them.

The following describes some of the normal sounds you may hear and what causes them.

During Washing

When you select a small load size setting for a small wash load, your washer has a lower water level. With this lower water level, you may hear a clicking sound from the upper portion of the agitator.

During Drain

The rate that water is drained from your washer depends on your installation. If water is drained quickly from the washer, you may hear air being pulled through the pump. This happens during the end of draining.

After Drain and Before Spin

When the cycle changes from draining to spinning, you may hear a noise as the gearcase shifts.

ENGLISH

LAUNDRY TIPS

PREPARING CLOTHES FOR WASHING

for your **Benefit**

Follow these recommendations to help you prolong the life of your garments.

- Close zippers, snaps, and hooks to avoid snagging other items. Remove pins, buckles, and other hard objects to avoid scratching the washer interior. Remove non-washable trim and ornaments.
- Empty pockets and turn them inside-out.
- Turn down cuffs; brush away lint and dirt.
- Turn synthetic knits inside-out to avoid pilling.
- Tie strings and sashes so they will not tangle.
- Mend tears, loose hems, and seams.
- Treat spots and stains.
- Stained or wet garments should be washed promptly for best results.

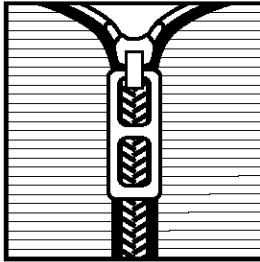

SORTING

- Separate heavily soiled items from lightly soiled ones, even if they would normally be washed together. Separate lint-givers (towels, chenille) from lint-takers (corduroy, synthetics, permanent press). When possible, turn lint-givers inside-out.
- Separate dark colors from light colors, colorfast items from non-colorfast items.
- Sort by fabric and construction (sturdy cottons, knits, delicate items).

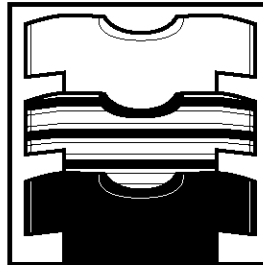

LOADING

for your **Benefit**

Proper loading of your washer contributes to proper cleaning and fabric care and reduces machine noise.

- Drop items into washer loosely. Fill to the top of the basket (top row of holes). Do not wrap items around the agitator. Items should move easily through wash water for best cleaning and wrinkle-free results. Items should sink and reappear later.
- Load washer properly and select correct water level setting. Overloading or packing the machine, and selecting a setting too small for the wash load can:
 - cause poor cleaning
 - increase wrinkling
 - create excessive lint
 - wear out items faster (because of pilling)
- Load by the amount of space items take up, not by their weight.
- Mix large and small items in each load. Load evenly to maintain washer balance. An off-balance load can make the washer vibrate during spin.
- Use a higher water level setting to reduce wrinkling with permanent press clothes and some synthetic knits. These items should have more room to move in the water than heavy items (towels, jeans).

- Reduce wash time by using a lower water level setting. Loads with only a few small items need less wash time.

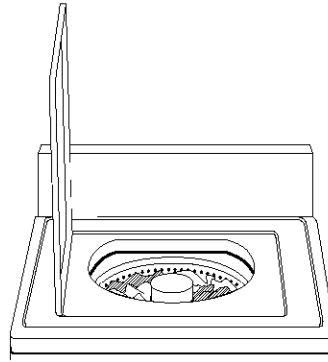

LOADING SUGGESTIONS

For these suggested full-sized loads, set the WATER LEVEL Selector to the highest water level setting.

EXTRA LARGE CAPACITY		
Heavy Work Clothes	Towels	Mixed Load
3 jeans	7 bath towels	2 sheets (1 king, 1 twin)
3 workpants	8 hand towels	2 pillowcases
2 workshirts	9 wash cloths	2 shirts
1 sweatshirt		2 blouses
1 sweatpants		6 T-shirts
		5 shorts
		6 handkerchiefs

ENGLISH

WASHER CARE

CLEANING YOUR WASHER

Exterior

Wipe up detergent, bleach, and other spills with a soft, damp cloth or sponge as they occur. Occasionally wipe the outside of the washer to keep it looking like new.

Do not put sharp or metal objects in your washer. They can damage the finish.

Check all pockets for pins, clips, money, bolts, nuts, etc. Do not lay these objects on your washer after emptying pockets.

Interior

Clean interior with 1 cup (250 mL) of chlorine bleach mixed with 2 cups (500 mL) of detergent. Run washer through a complete cycle using hot water. Repeat process if necessary.

NOTE: Remove hard water deposits using only cleaners labeled as washer safe.

WATER INLET HOSES

Replace inlet hoses after five years of use to reduce the risk of hose failure. Periodically inspect and replace inlet hoses if bulges, kinks, cuts, wear, or leaks are found. When replacing your inlet hoses, mark the date of replacement on the label with a permanent marker.

WINTER STORAGE OR MOVING CARE

Install and store your washer where it will not freeze. Because some water may stay in the hoses, freezing can damage your washer. If storing or moving your washer during freezing weather, winterize it.

To winterize washer:

1. Shut off both water faucets.
2. Disconnect and drain water inlet hoses.
3. Put 1 qt (1 L) of R.V.-type antifreeze in the basket.
4. Run washer on a SPIN setting for about 30 seconds to mix the antifreeze and water. Some of the mixture will pump out while the washer spins.
5. Unplug washer or disconnect power.

To use washer again:

1. Flush water pipes and hoses.
2. Reconnect water inlet hoses.
3. Turn on both water faucets.
4. Plug in washer or reconnect power.
5. Run the washer through a complete cycle with 1 cup (250 mL) of detergent to clean out antifreeze.

NON-USE OR VACATION CARE

Operate your washer only when you are at home. If you will be on vacation or not using your washer for an extended period of time, you should:

- Unplug washer or disconnect power.
- Turn off the water supply to the washer. This helps avoid accidental flooding (due to a water pressure surge) while you are away.

TROUBLESHOOTING

Most laundering problems are easily solved if you understand the cause. Check these lists for common laundry and washer problems. If you need further assistance, see the back cover.

Problem	Possible Cause	Solution
Washer Leaks	Household plumbing is leaking.	Repair plumbing.
	Inlet hoses not tight.	Tighten hoses (see "Installation Instructions").
	Inlet hose washers not properly seated.	Reseat washers (see "Installation Instructions").
	Drain hose not properly clamped or is off.	Clamp drain hose (see "Installation Instructions").
	Drain is clogged.	Remove drain clogs. Sink, standpipe, or floor drain must be able to handle 17 gal. (64 L) of water per minute.
	Tub moved forward during unloading, causing water to deflect off tub ring.	Ensure tub is centered before starting washer.
	Unit not level causing water to deflect off tub ring.	Ensure front feet are installed and nuts are tightened. Level washer. Reset rear legs (see "Installation Instructions").
	Load is unbalanced. Spray rinses are deflecting off load.	Redistribute the load.
Won't Drain/ Won't Spin/ Wet Loads	Washer is overloaded. Fills or spray rinses are deflecting off load.	Reduce load size.
	Drain hose is kinked or clogged.	Straighten or unplug hose (see "Installation Instructions").
	Correct operation of neutral drain.	After a wash or rinse, the washer will drain without spinning. After draining, the spinning begins.
	Lid is open.	Close the lid.
	Drain hose is more than 96 in (2.4 m) above floor.	Lower drain hose (see "Installation Requirements").
	Too much detergent – excessive sudsing.	Use less detergent.
Wrong cycle for load being washed.	Choose a cycle with a higher spin speed (see "Washer Use").	

ENGLISH

Problem	Possible Cause	Solution
Won't Drain/ Won't Spin/ Wet Loads (cont.)	Low voltage or using an extension cord.	Check electrical source or call electrician. Do not use extension cords.
	Cold rinses.	Cold rinses leave loads wetter than warm rinses. This is normal.
Continues to Fill/ Continues to Drain/ Cycle Stuck	Drain hose is less than 39 in. (99 cm) above floor.	Raise the drain hose (see "Installation Requirements").
	Drain hose fits tightly into standpipe.	Adjust drain hose for loose fit (see "Installation Instructions").
	Drain hose taped into standpipe.	Do not seal off drain hose with tape. The drain hose needs an air gap.
Washer Makes Noise	Load is unbalanced.	Redistribute load.
	Washer is not level. Rear leveling legs not set.	Level washer. Reset rear legs (see "Installation Instructions").
	Nuts on front feet not tight.	Tighten nuts (see "Installation Instructions").
	Yellow shipping strap with cotter pins not completely removed.	Remove strap with cotter pins (see "Installation Instructions").
	Floor not strong enough to support washer.	Relocate washer (see "Installation Requirements").
	Gears engaging after drain and before spin.	This is normal.
	Upper part of agitator clicks during wash.	This is normal.
Won't Fill/Won't Rinse/Won't Agitate/ Wrong Temperature	Water inlet valve screens are plugged.	Clean screens.
	Water is turned off.	Turn on water.
	Hot and cold hoses are reversed.	Reverse hoses (see "Installation Instructions").
	Inlet hose is kinked.	Straighten hoses.
	Timer dial is not lined up.	Turn timer knob to the right slightly and pull to start.
	Power cord not plugged in.	Plug into a grounded 3 prong outlet.

Problem	Possible Cause	Solution
Machine Stops	Power cord not plugged in.	Plug into a grounded 3 prong outlet.
	No power at plug.	Check electrical source or call electrician.
	Fuse blown or circuit breaker open.	Replace fuse or reset circuit breaker. If problem continues, call electrician.
	Using an extension cord.	Do not use extension cords.
	Timer is not lined up.	Turn timer to the right slightly and pull to start.
	Timer knob not pulled out.	Set and pull out knob.
	Machine is overloaded.	Wash smaller loads.
Agitator Not Working	The top of the agitator moves only in one direction.	This is normal.
	The top of the agitator is loose.	This is normal.
Water Level Too Low/Not Completely Filling	The top of the agitator is much higher than the highest water level. This creates a perception of the washer not being full.	This is normal.
Tub is Crooked	Tub pulled forward when unloading.	Ensure tub is centered before starting washer.
	Tub moves.	This is normal.
	Unit not level.	Ensure front feet are installed and nuts are tightened. Level washer. Reset rear legs (see "Installation Instructions").
Lint on Load	Improper sorting.	Sort lint givers from lint takers and by color.
	Overloading.	Lint can be trapped in load if overloaded. Wash smaller loads.
	Paper or tissue in pockets.	Clean out pockets before washing.
	Not enough detergent.	Use enough detergent to hold lint in water.
	Detergent not dissolving. Water temperatures lower than 70°F (21°C).	Use wash water warmer than 70°F (21°C).

Problem	Possible Cause	Solution
Tearing	Overloading. Improper use of washer.	Loads should move freely during wash. Wash smaller loads or increase water level.
	Improper use of chlorine bleach. Undiluted bleach will damage fabrics.	Do not pour chlorine bleach directly on load. Wipe up bleach spills.
	Sharp items not removed from pockets; fasteners not fastened.	Clean out pockets before washing. Zip zippers before washing.
	Items damaged before washing.	Mend rips and broken threads in seams before washing.
Stains on Load	Improper use of fabric softener in washer or dryer.	Dilute fabric softener and add to deep rinse only.
	Iron in water (rust).	Install an iron filter.
	Under use of detergent causing soil to be redeposited.	Use enough detergent to remove soil and hold it in suspension.
	Dye transfer due to not sorting loads properly.	Sort dark clothing from whites and lights.
	Dye transfer due to not unloading washer promptly.	Unload the washer as soon as it stops.
Load is Wrinkled	Not removing load promptly.	Unload the washer as soon as it stops.
	Wrong cycle for fabrics being washed.	Use cold rinses and cycles with slow spin speeds to reduce wrinkling.
	Overloading.	Loads should move freely during wash. Wash smaller loads.
	Hoses reversed.	Reverse hoses (see "Installation Instructions").
Load is Tangled/ Twisted	Overloading.	Loads should move freely during wash. Wash smaller loads.
	Clothes wrapped around agitator.	Do not wrap items around agitator when loading washer.

WE SERVICE WHAT WE SELL

Your purchase has added value because you can depend on Sears Home Central®, for service. With over 12,000 trained repair specialists and access to over 4.2 million parts and accessories, we have the tools, parts, knowledge and skills to ensure our pledge: We Service What We Sell.

Sears Maintenance Agreements

Your Kenmore® appliance is designed, manufactured and tested to provide years of dependable operation. Yet any major appliance may require service from time to time. The Sears Maintenance Agreement offers you an outstanding service program, affordably priced.

The Sears Maintenance Agreement

- Is your way to buy tomorrow's service at today's price.
- Eliminates repair bills resulting from normal wear and tear.
- Provides for non-technical and instructional assistance.
- Even if you don't need repairs, provides an annual Preventive Maintenance Check, at your request, to ensure that your appliance is in proper running condition.

Some limitations apply. For more information, call 1-800-827-6655.

For information concerning Sears Canada Maintenance Agreements, call 1-800-361-6665

ENGLISH

NOTES

Manual del propietario e Instrucciones de instalación



LAVADORAS AUTOMÁTICAS con una velocidad y control de temperatura del agua

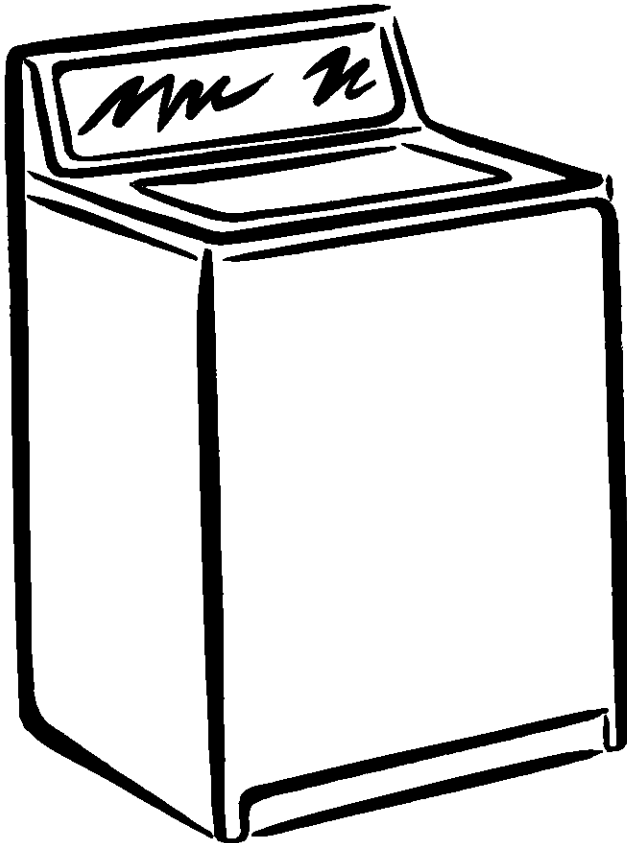

ESPAÑOL

IMPORTANTE:

Lea y siga todas las instrucciones de seguridad y de modo de empleo antes de usar este producto por primera vez.

Sears, Roebuck and Co., Hoffman Estates, IL 60179 U.S.A.
Sears Canada Inc., Toronto, Ontario, Canada M5B 2B8

www.sears.com
www.sears.ca

ÍNDICE DE MATERIAS

ANTES DE USAR	2
GARANTÍA DE LA LAVADORA AUTOMÁTICA KENMORE ____	3
SEGURIDAD DE LA LAVADORA	4
REQUISITOS DE INSTALACIÓN	6
INSTRUCCIONES DE INSTALACIÓN	10
USO DE SU LAVADORA	15
SUGERENCIAS DE LAVANDERÍA	23
CUIDADO DE SU LAVADORA	25
SOLUCIÓN DE PROBLEMAS	26
REPARAMOS LO QUE VENDEMOS	31

ANTES DE USAR

Sírvase leer este manual, pues le facilitará la instalación y el funcionamiento de su nueva lavadora Kenmore de la manera más económica.

Para obtener información adicional sobre el cuidado y funcionamiento de los electrodomésticos Kenmore, llame al establecimiento Sears más cercano. Siempre que pida información, usted necesitará tener a la mano los números completos del modelo y de la serie. Estos se encuentran en la placa con el modelo y el número de serie.

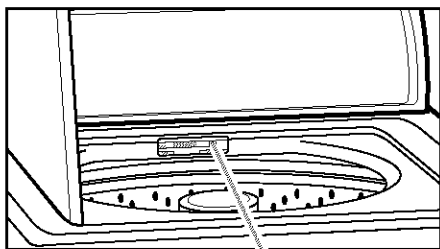

Placa con el modelo y el número de serie

Use el espacio a continuación para registrar el número del modelo y de la serie de su nueva lavadora Kenmore.

No. de modelo

No. de serie

Fecha de compra

Guarde este libro y el comprobante de venta (el recibo) de Sears en un lugar seguro para referencia futura.

GARANTÍA DE LA LAVADORA AUTOMÁTICA KENMORE

Garantía Limitada de Vida Útil Para la Canasta de Porcelana Blanca

Durante la vida útil de la lavadora, a partir de la fecha de compra, Sears reemplazará la canasta de lavado en porcelana blanca si ésta se desportillara u oxidara como resultado de defectos de material o de fabricación. Después del primer año, usted será responsable de los gastos de mano de obra.

Garantía Limitada de 10 Años para el Tambor Plástico*

Desde el segundo año y por un máximo de diez años a partir de la fecha de compra, Sears reemplazará el tambor plástico si éste tuviese algún defecto de material o de fabricación. Después del primer año, usted será responsable de los gastos de mano de obra.

Garantía Limitada de 5 Años para las Piezas de la Caja de Engranajes*

Desde el segundo año y por un máximo de cinco años a partir de la fecha de compra, Sears reemplazará cualquier pieza de la caja de engranajes que tuviese algún defecto de material o de fabricación. Después del primer año, usted será responsable de los gastos de mano de obra.

Garantía Integral de 1 Año para la Canasta de Porcelana con "Salpicados"

Durante un año a partir de la fecha de compra, si se instala y pone en funcionamiento la lavadora de conformidad con las instrucciones que vienen con la misma, Sears reemplazará la canasta de lavado en porcelana con "salpicados" (superficie con salpicados) si se desportillara u oxidara como resultado de defectos de material o de fabricación.

Garantía Integral de 1 Año para las Piezas Mecánicas y Componentes Eléctricos

Durante un año a partir de la fecha de compra, si se instala y pone en funcionamiento la lavadora en conformidad con las instrucciones que vienen con la misma, Sears reparará o reemplazará cualquier pieza mecánica o componente eléctrico de esta lavadora que tuviese algún defecto de material o de fabricación.

Restricción de la Garantía

Si se somete a esta lavadora a un uso ajeno al familiar privado, todas las coberturas de las garantías arriba citadas quedan restringidas a 90 días a partir de la fecha de compra.

Servicio de Reparación de la Garantía

El servicio de reparación de la garantía está a su disposición al contactarse con el Centro de Servicio Sears de su localidad en los Estados Unidos o en Canadá.

Esta garantía corresponde sólo mientras se use esta lavadora en los Estados Unidos o en Canadá.

Esta garantía le otorga derechos específicos legales y es posible que usted tenga también otros derechos que pueden variar de un estado al otro o de una provincia a otra.

**Sears Roebuck and Co.,
Dept. 817WA,
Hoffman Estates, IL 60179**

**Sears Canada Inc.,
Toronto, Ontario,
Canada M5B 2B8**

*La garantía que se aplique en Canadá puede ser diferente.

Sírvase tomar como referencia los números de servicio técnico ubicados en la contraportada del manual.

ESPAÑOL

SEGURIDAD DE LA LAVADORA

Su seguridad y la seguridad de los demás es muy importante.

Hemos incluido muchos mensajes importantes de seguridad en este manual y en su electrodoméstico. Lea y obedezca siempre todos los mensajes de seguridad.



Este es el símbolo de advertencia de seguridad. Este símbolo le llama la atención sobre peligros potenciales que pueden ocasionar la muerte o una lesión a usted y a los demás. Todos los mensajes de seguridad irán a continuación del símbolo de advertencia de seguridad y de la palabra "PELIGRO" o "ADVERTENCIA". Estas palabras significan:

⚠ PELIGRO

Si no sigue las instrucciones de inmediato, usted puede morir o sufrir una lesión grave.

⚠ ADVERTENCIA

Si no sigue las instrucciones, usted puede morir o sufrir una lesión grave.

Todos los mensajes de seguridad le dirán el peligro potencial, le dirán cómo reducir las posibilidades de sufrir una lesión y lo que puede suceder si no se siguen las instrucciones.

INSTRUCCIONES IMPORTANTES DE SEGURIDAD

ADVERTENCIA: Para reducir el riesgo de incendio, choque eléctrico o lesiones a personas al usar su lavadora, siga las precauciones básicas, incluyendo las siguientes:

- Lea todas las instrucciones antes de usar la lavadora.
- No lave artículos que hayan sido previamente limpiados, lavados, remojados o humedecidos con gasolina, solventes para lavar en seco, otras sustancias inflamables o explosivas ya que éstas emanan vapores que podrían encenderse o causar una explosión.
- No agregue gasolina, solventes para lavar en seco, u otras sustancias inflamables o explosivas al agua de lavado. Estas sustancias emanan vapores que podrían encenderse o causar una explosión.
- En ciertas condiciones, puede generarse gas hidrógeno en un sistema de agua caliente que no se haya usado por dos semanas o un período mayor. **EL GAS HIDRÓGENO ES EXPLOSIVO.** Si no se ha usado el agua caliente durante dicho período, antes de usar la lavadora, abra todos los grifos de agua caliente y deje que corra el agua por varios minutos. Esto liberará todo el gas hidrógeno que se haya acumulado. Debido a la inflamabilidad de dicho gas, no fume ni use una llama abierta durante este lapso.
- No permita que los niños jueguen encima o dentro de la lavadora. Es necesario una supervisión cuidadosa de los niños toda vez que se use la lavadora cerca de ellos.
- Antes de poner la lavadora fuera de servicio o descartarla, quitele la puerta o la tapa.
- No introduzca las manos en la lavadora si el tambor, la tina o el agitador están funcionando.
- No instale ni almacene esta lavadora donde pudiese estar sometida a la intemperie.
- No trate de forzar los controles.
- No repare ni cambie pieza alguna de la lavadora ni intente realizar tarea alguna de servicio técnico, excepto cuando así se le indique específicamente en el Manual del propietario o en instrucciones de reparación por el usuario publicadas, que usted entienda y para cuya ejecución cuente con la habilidad necesaria.
- Para obtener información respecto a los requisitos de conexión a tierra, refiérase a las "Requisitos eléctricos".

GUARDE ESTAS INSTRUCCIONES

ESPAÑOL

REQUISITOS DE INSTALACIÓN

Herramientas y piezas

Reúna las herramientas y materiales necesarios antes de comenzar la instalación de la lavadora. Las piezas que vienen con la lavadora están en la canasta de la misma.

Herramientas necesarias para conectar la manguera de desagüe y las mangueras de entrada del agua:

- Alicates que se abran a $1\frac{1}{16}$ pulg. (3.95 cm)
- Linterna (opcional)

Piezas proporcionadas:

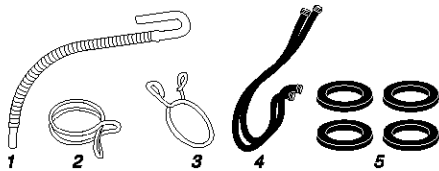

1. Manguera de desagüe
2. Abrazadera plateada de dos hilos para manguera (para la parte inferior de la manguera de desagüe)
3. Abrazadera amarilla unifilar para manguera (para la parte superior de la manguera de desagüe)
4. Mangueras de entrada del agua (2)
5. Arandelas planas para mangueras de entrada del agua (4)

Herramientas necesarias para asegurar la manguera de desagüe y nivelar la lavadora:

- Llave de tuercas ajustable o de extremo abierto de $\frac{3}{16}$ pulg. (1.43 cm)
- Nivel
- Bloque de madera
- Regla o cinta métrica

Piezas proporcionadas:

1. Fleje de embalaje con ajustador
2. Patas niveladoras delanteras con tuercas (2)

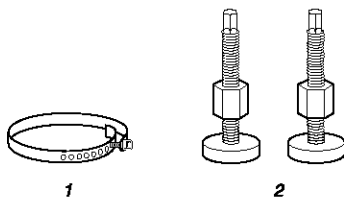

Piezas alternativas

Las piezas enumeradas se pueden adquirir en su tienda Sears o en el Centro de Servicio Sears más cercano a su localidad. Sírvase tomar como referencia los números de servicio técnico ubicados en la contraportada del manual.

Si tiene:

Tendrá que comprar:

Un lavadero o tubo vertical de una altura mayor de 96 pulg. (2.4 m)

Sistema de bomba de sumidero (si ya no está disponible)

Un tubo vertical de 1 pulg. (2.5 cm) de diámetro

Un adaptador para tubo vertical de 2 pulg. (5 cm) de diámetro a 1 pulg. (2.5 cm) de diámetro, Pieza No. 3363920

Una alcantarilla suspendida

Una tina normal de desagüe de 20 galones (76 L) de 39 pulg. (99 cm) de altura o un fregadero de uso general, una bomba de sumidero y conectores (se pueden adquirir en los establecimientos de fontanería locales)

Un desagüe por el piso

Desviación del sifón, Pieza No. 285320; manguera de desagüe adicional; Pieza No. 3357090, y un juego de conectores, Pieza No. 285442

Grifos del agua fuera del alcance de las mangueras de llenado

Dos mangueras de llenado más largas: una de 6 pies (1.8 m), Pieza No. 76314 y otra de 10 pies (3.0 m) Pieza No. 350008

Una manguera de desagüe demasiado corta

Manguera de desagüe, Pieza No. 388423 y juego de mangueras, Pieza No. 285442

Si tiene:	Tendrá que comprar:
Una manguera de desagüe demasiado larga	Juego de mangueras, Pieza No. 285442
Pelusa que obstruye el desagüe	Protector de desagüe, Pieza No. 367031

Requisitos de ubicación

La selección de un lugar apropiado para su lavadora realza el rendimiento y reduce el ruido y la posible "caminata" de la lavadora.

Su lavadora puede ser instalada en un sótano, lavandería, clóset o un área empotrada. (Vea la sección "Sistema de desagüe".)

La instalación adecuada es responsabilidad suya.

Usted necesitará:

- Un calentador de agua equipado para suministrar agua a 120°F (49°C) de temperatura a la lavadora.
- Un contacto de pared de tres terminales conectado a tierra que esté ubicado a una distancia de 4 pies (1.2 m) del lugar donde el cable eléctrico está conectado con la parte trasera de la lavadora. (Vea "Requisitos eléctricos".)
- Grifos de agua caliente y agua fría ubicados a una distancia de 4 pies (1.2 m) de las válvulas de llenado del agua caliente y agua fría y una presión de agua de 5-100 psi (34.5-689.6 kPa). Las lavadoras con depósitos triples necesitan 20-100 psi (138.0-689.6 kPa) para un óptimo rendimiento.
- Un piso nivelado con un declive máximo de 1 pulg. (2.5 cm) debajo de toda la lavadora. No es recomendable instalar la lavadora sobre un tapete.
- Un piso resistente que sostenga el peso de la lavadora (la lavadora, el agua y la carga) de 315 lbs (143 kgs).

No guarde ni ponga a funcionar su lavadora a una temperatura igual o inferior a 32°F (0°C). Podría quedar un poco de agua en la lavadora y ocasionar daños a bajas temperaturas. Vea "Cuidado de la lavadora" para obtener información respecto al acondicionamiento de su lavadora para el invierno.

Instalación en un área empotrada o en un clóset

Las dimensiones que se ilustran son para el espacio permitido que se recomienda, a excepción de las aberturas de ventilación de la puerta del clóset. Las dimensiones ilustradas para las aberturas de ventilación de la puerta del clóset son las mínimas permitidas.

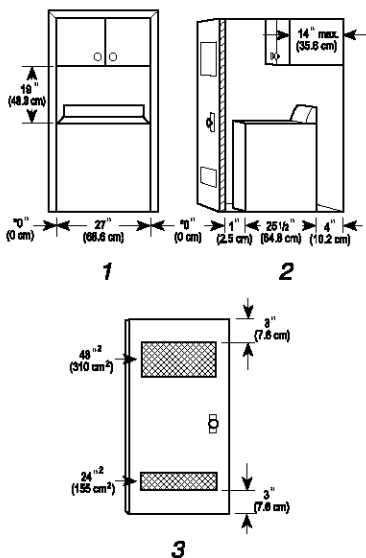

1. Vista de frente
2. Vista lateral
3. Puerta del clóset con orificios de ventilación

- Se debe considerar un espacio adicional para facilitar la instalación y el servicio de reparación.
- Quizás sea necesario dejar espacios libres adicionales para las molduras de pared, puerta y piso.
- Para reducir la transferencia de sonidos se recomienda dejar un espacio libre adicional de 1 pulg. (2.5 cm) en todos los costados de la lavadora.
- Si se instala una puerta de clóset, es necesario dejar las aberturas de aire mínimas en la parte superior e inferior de la puerta. Son aceptables las puertas con persianas que tengan aberturas de aire equivalentes en la parte superior e inferior.
- Se debe considerar también un espacio para otro electrodoméstico que le acompañe.

ESPAÑOL

Sistema de desagüe

Se puede instalar la lavadora usando el sistema de desagüe de tubo vertical (piso o pared), el sistema de desagüe en un lavabo o el sistema de desagüe en el piso. Elija el sistema de instalación de la manguera que necesite. (Vea "Piezas alternativas".)

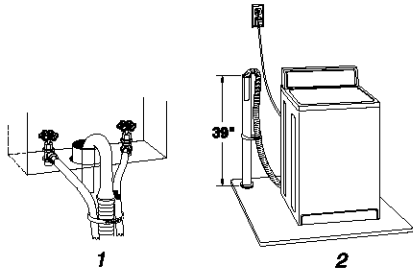

Sistema de desagüe de tubo vertical – piso o pared (ilustración 1 y 2)

El sistema de desagüe de tubo vertical requiere de un tubo vertical con un diámetro mínimo de 2 pulg. (5 cm). La capacidad mínima de desalojo no puede ser menor de 17 gal. (64 L) por minuto. Se dispone de un juego de adaptador para tubo vertical de 2 pulg. (5 cm) de diámetro a 1 pulg. (2.5 cm). (Vea la sección "Piezas alternativas".)

La parte superior del tubo vertical deberá estar a 39 pulg. (99 cm) de altura cuando menos y no podrá estar a más de 96 pulg. (2.4 m) desde la base de la lavadora.

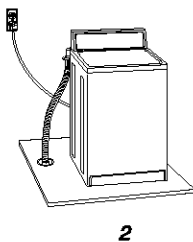
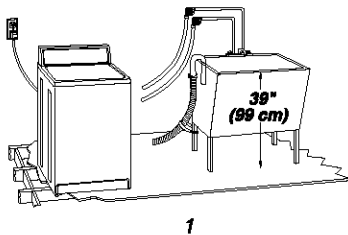

Sistema de desagüe en un lavabo (ilustración 1)

El lavabo debe tener una capacidad mínima de 20 gal. (76 L). La parte superior del lavabo debe estar a 39 pulg. (99 cm) de altura cuando menos sobre el piso y no podrá estar a más de 96 pulg. (2.4 m) desde la base de la lavadora.

Sistema de desagüe en el piso (ilustración 2)

El sistema de desagüe en el piso requiere de un interruptor de efecto de sifón que deberá comprarse por separado. (Vea "Piezas alternativas".)

El interruptor de efecto de sifón deberá estar a 28 pulg. (71 cm) cuando menos de la base de la lavadora. Quizás se necesiten mangueras adicionales.

Requisitos eléctricos

⚠ ADVERTENCIA



Peligro de Choque Eléctrico

Conecte a un contacto de pared de conexión a tierra de 3 terminales.

No quite el terminal de conexión a tierra.

No use un adaptador.

No use un cable eléctrico de extensión.

No seguir estas instrucciones puede ocasionar la muerte, incendio o choque eléctrico.

- Se requiere una fuente de alimentación eléctrica de 120 Voltios, 60-Hz. de CA únicamente, de 15 o 20 Amperios, dotada de fusibles. Se recomienda un fusible de acción retardada o un disyuntor. Es recomendable suministrar un circuito individual exclusivamente para este electrodoméstico.
- Esta lavadora viene con un cable de alimentación con un enchufe de 3 vías para conectar a tierra.

- Para reducir la posibilidad de choques eléctricos, el cable de alimentación debe enchufarse a un contacto de pared equivalente de 3 vías con conexión a tierra, de acuerdo con todos los códigos y reglamentos locales. Si no se dispone de un tomacorriente equivalente, es la responsabilidad y obligación personal del usuario ordenar a un electricista calificado la instalación de un contacto apropiado, conectado a tierra.
- Si está permitido en los códigos y se utiliza un alambre a tierra separado, es recomendable que un electricista calificado determine cuál es la ruta adecuada a tierra.
- No conecte a tierra usando una tubería de gas.
- Si no está seguro que su lavadora está conectada a tierra correctamente, haga que un electricista calificado lo compruebe.
- Nunca instale un fusible en el circuito neutral o de tierra.

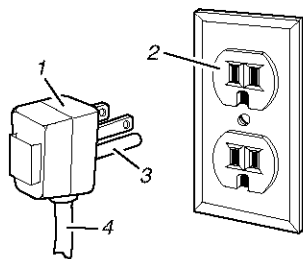

1. Enchufe de 3 vías con conexión a tierra
2. Contacto de pared de tres terminales con conexión a tierra
3. Terminal de conexión a tierra
4. Cable de alimentación

INSTRUCCIONES PARA LA CONEXIÓN A TIERRA

Para una lavadora conectada a tierra con cable eléctrico:

Esta lavadora debe conectarse a tierra. En caso de funcionamiento defectuoso o avería, la conexión a tierra reducirá el riesgo de choque eléctrico al proporcionar una vía de menor resistencia para la corriente eléctrica. Esta lavadora viene equipada con un cable eléctrico que tiene un conductor de conexión a tierra del equipo y un enchufe con conexión a tierra. El enchufe debe conectarse en un contacto de pared apropiado que haya sido debidamente instalado y conectado a tierra de conformidad con todos los códigos y ordenanzas locales.

ADVERTENCIA: La conexión incorrecta del conductor de conexión a tierra del equipo puede ocasionar un riesgo de choque eléctrico. Consulte con un electricista o técnico en reparaciones calificado si tiene duda alguna en cuanto a la conexión a tierra correcta del electrodoméstico.

No modifique el enchufe provisto con el electrodoméstico. Si éste no encaja en el contacto de pared, pida a un electricista calificado que le instale un contacto de pared apropiado.

Para una lavadora con contacto eléctrico permanente:

Esta lavadora debe conectarse a un sistema de metal con cableado permanente, o se debe tender un conductor de conexión a tierra del equipo con los conductores del circuito y conectarlos al terminal de conexión a tierra del equipo o conductor de suministro en el electrodoméstico.

ESPAÑOL

INSTRUCCIONES DE INSTALACIÓN

Antes de empezar

⚠ ADVERTENCIA

Peligro de Peso Excesivo

Use dos o más personas para mover e instalar la lavadora.

No seguir esta instrucción puede ocasionar una lesión en la espalda u otro tipo de lesiones.

- Para evitar daños al piso, coloque la lavadora sobre un cartón antes de moverla por el piso.
- Mueva la lavadora a aproximadamente 3 pies (90 cm) de distancia de su ubicación final.

Quite el fleje de embalaje

Para un funcionamiento sin complicaciones es necesario quitar el fleje de embalaje. Si no se quita el fleje de embalaje, la lavadora hará demasiado ruido.

1. No corte el fleje amarillo. Jale el fleje amarillo con firmeza hasta quitarlo por completo de la lavadora. Según el modelo de su lavadora, cuando jale el fleje de embalaje fuera de la lavadora, habrán dos o tres chavetas al extremo del mismo. El enchufe eléctrico viene junto con el fleje de embalaje.

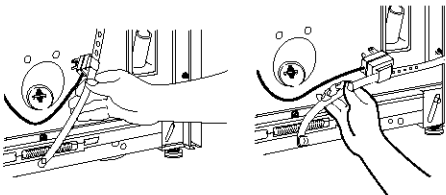

2. Jale con firmeza para quitar el extremo del fleje de embalaje que ha quedado asegurado a la parte trasera de la lavadora. Esta acción soltará las patas autoniveladoras traseras.

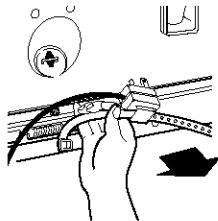

3. Corte el fleje de embalaje a unas 16 pulg. (40 cm) del extremo del enchufe. Fijese en las palabras "CUT HERE". Descarte el extremo que tiene las chavetas. Deslice el resto del fleje de embalaje para separarlo del cable eléctrico. Va a usar el resto del fleje de embalaje después para asegurar la manguera de desagüe.

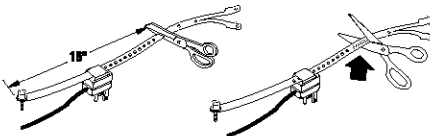

Conecte la manguera de desagüe

La conexión adecuada de la manguera de desagüe protegerá sus pisos contra daños ocasionados por pérdidas de agua. Para prevenir que la manguera de desagüe se afloje o pierda agua, debe ser instalada según las instrucciones siguientes:

IMPORTANTE: Para asegurar una instalación adecuada, se debe seguir este procedimiento con exactitud.

1. Revise la manguera de desagüe para ver si tiene la longitud adecuada.
2. Moje la parte interior del extremo recto de la manguera de desagüe con agua del grifo. **NO USE LUBRICANTE ALGUNO.**
3. Apriete con los alicates las orejas de la abrazadera plateada de hilo doble para abrirla. Coloque la abrazadera en el extremo recto de la manguera de desagüe a $\frac{1}{4}$ de pulgada (6 mm) del extremo.

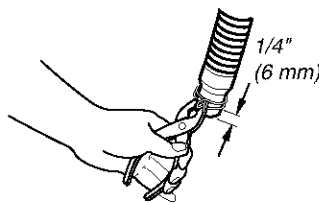

- Abra la abrazadera. Tuerza la manguera hacia atrás y hacia adelante al tiempo que la empuja hacia el conector de desagüe que está en la parte inferior de la lavadora. Continúe hasta que la manguera toque el tope estriado en el gabinete.

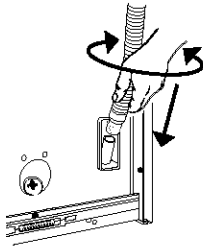

- Coloque la abrazadera en el área marcada "CLAMP". Suelte la abrazadera.

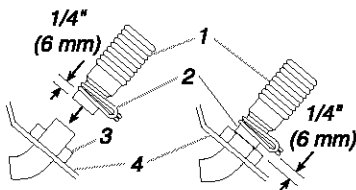

- Manguera de desagüe
- Abrazadera
- Tope estriado
- Gabinete

Para sistemas de desagüe por tubo vertical o a través del lavadero:

- Abra con los alicates la abrazadera amarilla unifilar y deslícela hacia el extremo en forma de gancho de la manguera de desagüe para sujetar las secciones de caucho y corrugadas.

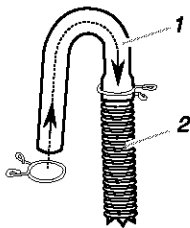

- Extremo en forma de gancho
- Manguera de desagüe

- Coloque el extremo en forma de gancho de la manguera de desagüe en el lavadero o en el tubo vertical. Gire el gancho para eliminar torceduras.

Para evitar que el agua de desagüe vuelva a la lavadora:

- No enderece el extremo en forma de gancho de la manguera de desagüe. No fuerce el exceso de la manguera de desagüe dentro del tubo vertical. La manguera debe estar asegurada pero lo suficientemente floja para proporcionar un espacio de aire.
- No ponga el exceso de la manguera de desagüe en el fondo del lavadero.

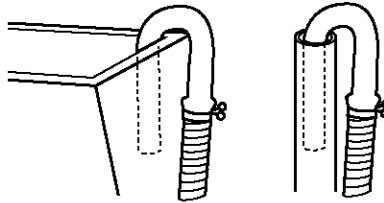

- Para la instalación de desagüe por el piso, vea el número del juego de accesorios necesario en la sección "Piezas alternativas".

Conecte las mangueras de entrada

- Introduzca las nuevas arandelas planas (provistas con la lavadora) en cada extremo de las mangueras de entrada. Asiente las arandelas con firmeza en los acoplamientos.

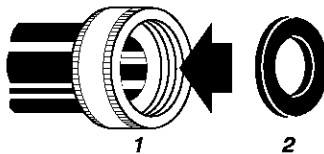

- Acoplamiento
- Arandela

Conecte las mangueras de entrada a los grifos del agua

Asegúrese de que la canasta de la lavadora esté vacía.

- Conecte la manguera con el acoplamiento rojo al grifo de agua caliente. Atornille el acoplamiento con la mano hasta asentarla en la arandela.
- Conecte la manguera con el acoplamiento azul al grifo de agua fría. Atornille el acoplamiento con la mano hasta asentarla en la arandela.

- Usando los alicates, apriete los acoplamientos dos tercios de vuelta adicional.

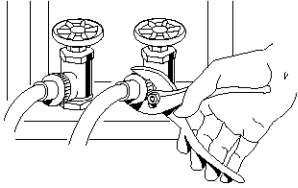

NOTA: No los apriete demasiado ya que podría dañar las válvulas.

Limpie las tuberías del agua

- Deje correr el agua de los grifos y las mangueras de desagüe en una cubeta o en el lavadero para eliminar partículas que se encuentran en las tuberías del agua, las cuales podrían obstruir los filtros de la válvula de admisión.

Conecte las mangueras de entrada a la lavadora

- Conecte la manguera con el acoplamiento rojo a la válvula de admisión del agua CALIENTE (inferior). El conectar el acoplamiento rojo primero facilita el ajuste de la conexión con los alicates. Atornille el acoplamiento con la mano hasta que se asiente en la arandela. Usando los alicates, apriete los acoplamientos dos tercios de vuelta adicional.

NOTA: No los apriete demasiado ya que podría dañar las válvulas.

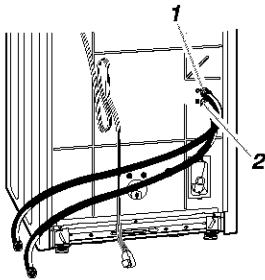

- Válvula de admisión del agua fría (azul)
- Válvula de admisión del agua caliente (roja)

NOTA: La válvula de admisión podría estar en el lado derecho o en el lado izquierdo de la lavadora, según el modelo de su lavadora.

- Conecte la manguera con el acoplamiento azul a la válvula de admisión del agua FRÍA (superior). Atomille el acoplamiento con la mano hasta que se asiente en la arandela. Usando los alicates, apriete los acoplamientos dos tercios de vuelta adicional.

NOTA: No los apriete demasiado ya que podría dañar las válvulas.

Revise si hay pérdidas de agua

- Abra los grifos del agua y revise si hay pérdidas. Es posible que entre un poco de agua en la lavadora, la cual podrá desaguar más tarde.

NOTA: Reemplace las mangueras de admisión después de cinco años de uso para reducir el riesgo de que fallen. Anote las fechas de instalación y de reposición de la manguera para consulta futura.

- Si conecta sólo una manguera de agua, debe tapan el orificio restante de admisión del agua.
- De vez en cuando inspeccione y reemplace las mangueras si encuentra bultos, torceduras, cortaduras, desgaste o pérdidas de agua.

Asegure la manguera de desagüe

- Acomode el cable eléctrico encima de la consola.
- Quite todo cartón que se usó para mover la lavadora.
- Localice la parte restante del fleje de embalaje (no el extremo que tiene chavetas) del paso 3 de "Quite el fleje de embalaje". Usela para enrollar la manguera de desagüe al lavadero o al tubo vertical. Empuje el ajustador hasta el agujero más cercano en el fleje de embalaje.

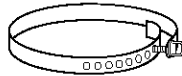

Porción restante del fleje de embalaje

4. Enrolle la manguera de desagüe a la pata del lavadero o al tubo vertical con el lazo del fleje. (Vea la ilustración.)

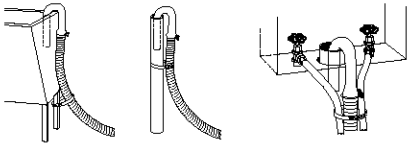

Si los grifos de la lavadora y el tubo vertical de desagüe están empotrados, ponga el extremo en forma de gancho de la manguera de desagüe en el tubo vertical. Enrolle con firmeza el lazo del fleje alrededor de las mangueras de entrada del agua y la manguera de desagüe.

Nivele la lavadora

La nivelación adecuada de su lavadora previene la generación de ruidos y vibraciones excesivas.

Instale las patas niveladoras delanteras

1. Levante la parte delantera de la lavadora unas 4 pulg. (10.2 cm) con un bloque de madera o un objeto similar. El bloque tiene que soportar el peso de la lavadora.
2. Atomille la contratuerca en cada pata hasta 1 pulg. (2.5 cm) de la base.

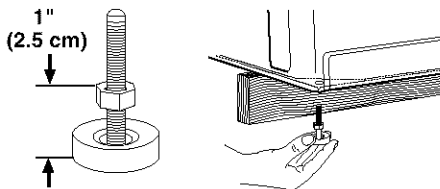

3. Atomille las patas en los orificios adecuados en la esquina delantera de la lavadora hasta que las tuercas toquen la lavadora.

NOTA: No apriete las tuercas hasta que la lavadora esté nivelada.

4. Inclíne la lavadora hacia atrás y quite el bloque de madera. Con cuidado baje la lavadora al piso.
5. Deslícela hasta su ubicación final.

6. Revise la nivelación de la lavadora colocando un nivel en los bordes superiores de la lavadora; en primer lugar de lado a lado y luego de frente hacia atrás.

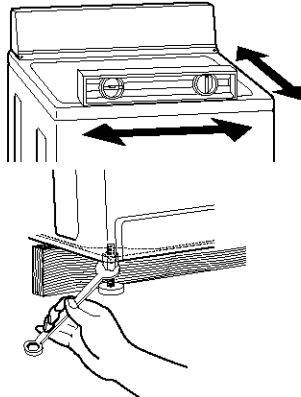

Si la lavadora no está nivelada, muévala ligeramente hacia fuera, inclínela hacia atrás, levante la parte delantera de la lavadora con el bloque de madera y ajuste las patas hacia arriba o hacia abajo según sea necesario. Repita este procedimiento hasta que la lavadora esté nivelada.

7. Después de que la lavadora esté en su ubicación final y nivelada, use una llave de boca de $\frac{3}{16}$ pulg. (1.43 cm) para ajustar las tuercas de las patas contra el gabinete de la lavadora.

Si las tuercas no están bien apretadas contra el gabinete de la lavadora, la lavadora podría vibrar.

8. Inclíne la lavadora hacia delante hasta que la parte trasera de la lavadora esté por lo menos a 4 pulg. (10.2 cm) de distancia del piso. Usted podrá oír el chasquido de las patas traseras autoajustables al encajar en su lugar. Baje la lavadora al piso.

ESPAÑOL

Complete la instalación

1. Revise los requisitos eléctricos. Asegúrese de tener el suministro eléctrico debido y el método de conexión a tierra recomendado. (Vea "Requisitos eléctricos".)
2. Revise para cerciorarse de que todas las piezas ya estén instaladas. Si hay una pieza extra, vuelva atrás cada paso para ver cuál de ellos omitió.
3. Revise para cerciorarse de que tenga todas las herramientas.
4. Revise para cerciorarse de que el fleje de embalaje amarillo haya sido quitado de la parte posterior de la lavadora y usado para fijar la manguera de desagüe.
5. Descarte o recicle todos los materiales de embalaje.
6. Revise para cerciorarse de que los grifos de agua estén abiertos.
7. Revise si hay pérdidas de agua alrededor de los grifos y las mangueras de entrada.
9. Quite la película protectora que está en la consola y cualquier cinta adhesiva restante que esté en la lavadora.
10. Lea "Uso de su Lavadora".
11. Para probar su lavadora, mida la mitad de la cantidad recomendada del detergente en polvo o líquido y viértalo en la canasta de la lavadora o el depósito de detergente (en algunos modelos). Cierre la tapa. Seleccione cualquier ciclo y luego oprima START (Puesta en marcha). Deje que termine un ciclo completo.

⚠ ADVERTENCIA



Peligro de Choque Eléctrico

Conecte a un contacto de pared de conexión a tierra de 3 terminales.

No quite el terminal de conexión a tierra.

No use un adaptador.

No use un cable eléctrico de extensión.

No seguir estas instrucciones puede ocasionar la muerte, incendio o choque eléctrico.

8. Conecte a un contacto de pared de conexión a tierra de 3 terminales.

USO DE SU LAVADORA

para su **Provecho**

Para obtener la limpieza y cuidado óptimos de los tejidos con su lavadora, le rogamos lea y siga estas instrucciones.

NOTA : Los gráficos de esta sección muestran las características básicas de todos los modelos cubiertos por este manual. Consulte la "Hoja de características" que se adjunta para las funciones específicas de su lavadora.

⚠ ADVERTENCIA



Peligro de Incendio

Nunca coloque en la lavadora artículos que estén humedecidos con gasolina o cualquier otro líquido inflamable.

Ninguna lavadora puede eliminar completamente el aceite.

No seque ningún artículo que haya tenido alguna vez cualquier tipo de aceite (incluyendo aceites de cocina).

No seguir estas instrucciones puede ocasionar la muerte, explosión o incendio.

INSTRUCCIONES EN LA TAPA

Estas instrucciones se encuentran debajo de la tapa de su lavadora.

SUGERENCIAS DE EMPLEO

Agregue el detergente medido en la canasta de la lavadora.

Haga las selecciones para estos controles de la lavadora.

1. SELECCIONE Y REGULE

- WATER LEVEL
(NIVEL DEL AGUA)----- Regule según el tamaño de la carga de lavado.
- WASH/RINSE TEMP
(TEMPERATURA DE LAVADO/ENJUAGUE)----- Regule según el tipo de tejidos y suciedad.

2. SELECCIONE EL CICLO ---- Seleccione más tiempo para lavar ropa con suciedad profunda y menos tiempo para lavar ropa con suciedad ligera.

3. Jale el TEMPORIZADOR
para comenzar ----- La tapa deberá estar cerrada para completar el ciclo. Empuje HACIA ADENTRO EL TEMPORIZADOR PARA DETENER EL CICLO.

ESPAÑOL

Antiperspirantes, desodorantes

Aplique el área afectada con una pasta de amoníaco y blanqueador no decolorante y deje reposar unos 30 minutos. Lave con el agua más caliente que el tejido pueda resistir.

Sangre

Enjuague de inmediato o remoje en agua fría con detergente unos 30 minutos. Enjuague. Frote las manchas restantes con detergente. Enjuague a fondo. Lave.

Leche, helado

Limpie de inmediato con una esponja o aplique un producto de prelavado para quitar manchas o suciedad. Enjuague. Lave. Repita el procedimiento si fuera necesario. Si la mancha permanece, aplique unas cuantas gotas de detergente líquido. Enjuague. Si la mancha persiste, remoje. Lave.

Pasto

Haga un remojo previo de la mancha con enzima o refriegue con un detergente con enzima sobre la mancha. Lave con el detergente y blanqueador correcto para el tipo de tejido.

Salsa de tomate, productos con tomate

Limpie de inmediato con una esponja o aplique un producto de prelavado para quitar manchas o suciedad. Enjuague. Lave. Si la mancha persiste, aplique un detergente líquido sobre la mancha o remoje en agua tibia con detergente. Vuelva a lavar.

Barro

Quite el barro seco con un cepillo. Enjuague con agua fría. Haga un tratamiento con una pasta de detergente y agua. Lave con un detergente y blanqueador que no afecte el tejido.

PUESTA EN MARCHA DE LA LAVADORA

1. Añada una medida de detergente directamente en la canasta de la lavadora. Luego coloque una carga de ropa seleccionada en la lavadora.
2. Cierre la tapa de la lavadora.
3. Fije el Control de WATER LEVEL **A** (Nivel del Agua) según el volumen de la carga de ropa para lavar.
4. Fije el WATER TEMPERATURE control **B** (Control de Temperatura del Agua).
5. Empuje la perilla de Control del Selector de Ciclos **C** (temporizador) hacia adentro y gírela hacia la derecha a la posición deseada. Fije el ciclo y el tiempo según el tipo de tejido en la carga.

6. Jale la perilla de Control del Selector de Ciclos **C** (temporizador). El indicador girará a medida que el ciclo avanza. La perilla no rotará.

CÓMO DETENER Y VOLVER A PONER EN MARCHA LA LAVADORA

- Para detener la lavadora en cualquier momento, empuje hacia adentro la perilla de Control del Selector de Ciclos **C** (temporizador).
- Jale la perilla para volver a poner la lavadora en funcionamiento.

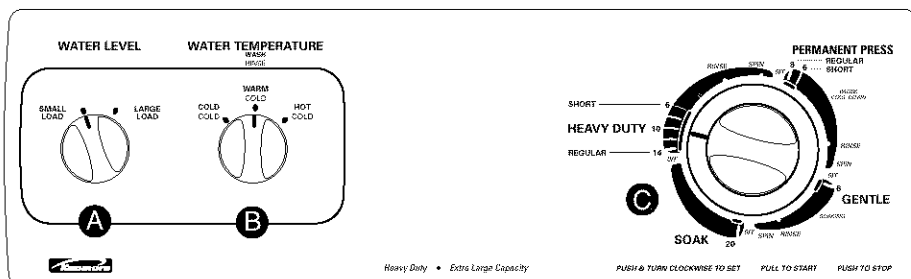

ESPAÑOL

Fije el CONTROL DE NIVEL DEL AGUA

para su Provecho

Este control le brinda la flexibilidad de ahorrar agua cuando lave pequeñas cargas de ropa.

Su lavadora le permite seleccionar el ajuste del agua según el tamaño de su carga de lavado. La ropa debe moverse libremente y rotar hacia el agitador.

- Para cargas de ropa pequeñas, seleccione SMALL LOAD (Carga pequeña).
- Para cargas de ropa voluminosas, seleccione LARGE LOAD (Carga voluminosa).

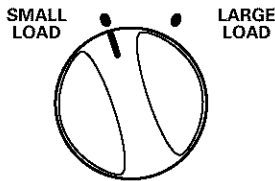

Fije el CONTROL DE TEMPERATURA DEL AGUA

Su lavadora le permite seleccionar el ajuste de temperatura de lavado correcto según el tipo de ropa que está lavando.

- Todo los ciclos de enjuague son con agua fría para ahorrar energía.

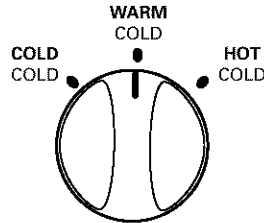

Cómo Seleccionar la Temperatura del Agua		
Temperatura del agua de lavado	Tejidos sugeridos	Comentarios
HOT (CALIENTE) 111°F (44°C) o superior	<ul style="list-style-type: none"> • Ropa de trabajo • Ropa blanca pesada/ de color pastel que no destiñe • Pañales 	<ul style="list-style-type: none"> • Produce la mejor limpieza para artículos con suciedad profunda • Elimina aceites, sudor, suciedad y manchas grasosas • Evita que las prendas se pongan grisáceas o amarillentas
WARM (TIBIA) 90°-110°F (32°-43°C)	<ul style="list-style-type: none"> • Colores oscuros/ que se destiñen • Artículos de planchado permanente • Nilón, poliéster, acrílicos, sedas, lanas • Tejidos de punto/telas delicadas 	<ul style="list-style-type: none"> • Da mejores resultados en prendas con suciedad entre ligera y moderada • Es segura para la mayoría de acabados de tejidos • Produce menos prendas descoloridas o desteñidas • Reduce la formación de arrugas
COLD (FRÍA) 70°-90°F (21°-32°C)	<ul style="list-style-type: none"> • Colores muy sensibles • Artículos que se destiñen • Lavado a mano 	<ul style="list-style-type: none"> • Produce mejores resultados en prendas con suciedad muy ligera • Ahorra agua caliente

*En temperaturas de agua inferiores a 21°C (70°F), los detergentes no se disuelven bien. Además, puede resultar difícil quitar la suciedad y algunos tejidos pueden retener las arrugas del uso y aumentar las motitas – la formación de pequeñas motitas que parecen pelusas en la superficie de las prendas. Las motitas son el resultado natural del uso y el lavado de las prendas.

Para fijar el CONTROL DEL SELECTOR DE CICLOS

Use este control para seleccionar el tiempo de agitación y para poner la lavadora en funcionamiento.

- Para los tejidos sumamente sucios y prendas fuertes, use el tiempo completo.
- Para los tejidos ligeramente sucios y prendas delicadas, use menos tiempo.

PERMANENT PRESS (PLANCHADO PERMANENTE)

para su Provecho

El ciclo de PERMANENT PRESS (PLANCHADO PERMANENTE) incluye un proceso de enfriamiento de la carga el cual reduce las arrugas en comparación con los demás ciclos.

Usted puede seleccionar hasta 8 minutos de tiempo de lavado.

NOTA: Cuando el temporizador llega a PAUSA, la lavadora se vaciará y detendrá por un máximo de dos minutos mientras el agua del lavado se repone con el agua de enjuague.

HEAVY DUTY (LAVADO PESADO)

Use este ciclo para la mayoría de las cargas de lavado para obtener 14 minutos de tiempo de lavado.

GENTLE (DELICADO)

Use este ciclo para lavar prendas delicadas y tejidos lavables, que contengan suciedad entre ligera a moderada. Este ciclo se caracteriza por una agitación y remojo periódicos.

SOAK (REMOJO)

Use este ciclo para ayudar a quitar la suciedad y manchas rebeldes que necesitan un tratamiento previo.

- Use agua tibia (WARM) para el remojo. El agua caliente puede fijar las manchas.
- Use la cantidad de detergente o el aditivo para remojo previo recomendado por el fabricante.
- Al término del ciclo de remojo (SOAK), añada el detergente y comience un nuevo ciclo de lavado.

NOTA: Algunas prendas para lavar a mano "Hand Wash", especialmente de lana, se encogen naturalmente cuando se lavan ya sea en el lavabo o en la lavadero. Tenga esto en mente cuando compre prendas que tienen etiquetas de lavado a mano "Hand Wash." Los artículos que encogen se deben secar extendidos en una superficie plana. Estírelos con cuidado a sus medidas originales.

ESPAÑOL

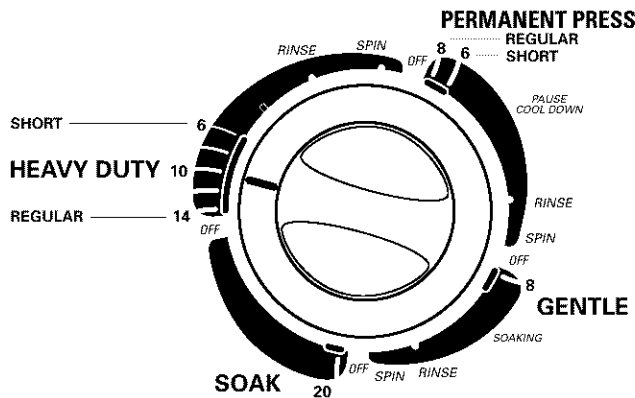

ENJUAGUE Y EXPRIMIDO

Al usar detergente adicional para la ropa muy sucia, o para lavar prendas que requieren un cuidado especial, puede ser que usted necesite un nuevo ciclo de enjuague y exprimido.

1. Fije el WATER LEVEL (Control de Nivel del agua).
2. Fije el WATER TEMPERATURE (Control de Temperatura del Agua).
3. Fije la perilla del Control del Selector de Ciclos (temporizador) en una posición de enjuague (RINSE).
4. Jale la perilla del Control del Selector de Ciclos (temporizador) para poner la lavadora en marcha.

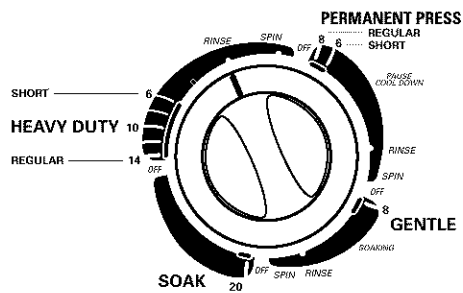

SÓLO EXPRIMIDO

Un escurrido y exprimido adicional puede acortar los tiempos de secado para la ropa pesada o prendas de cuidado especial, al eliminar el exceso de agua.

1. Fije la perilla del Control del Selector de Ciclos (temporizador) en una posición de exprimido (SPIN).
2. Jale la perilla del Control del Selector de Ciclos (temporizador) para poner la lavadora en marcha.

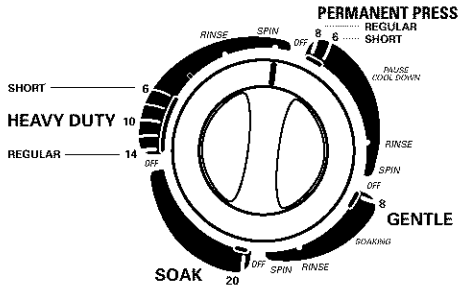

PARA ENTENDER LO QUE SUCEDE EN CADA CICLO

**PERMANENT PRESS
(PLANCHADO
PERMANENTE)**

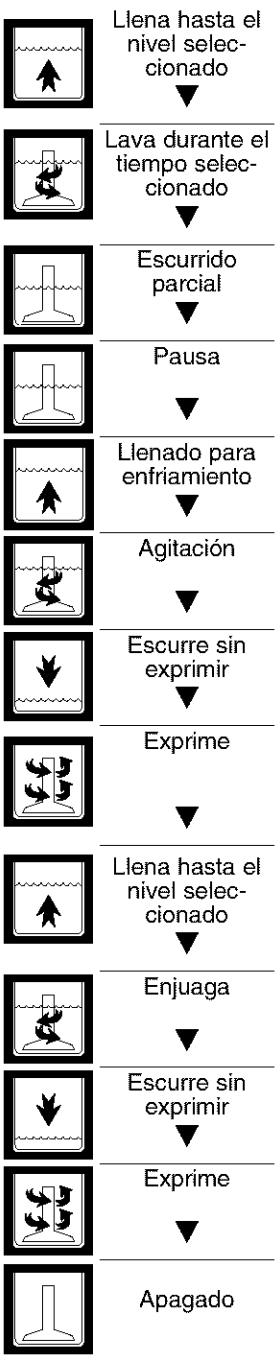

**HEAVY DUTY
(LAVADO PESADO)**

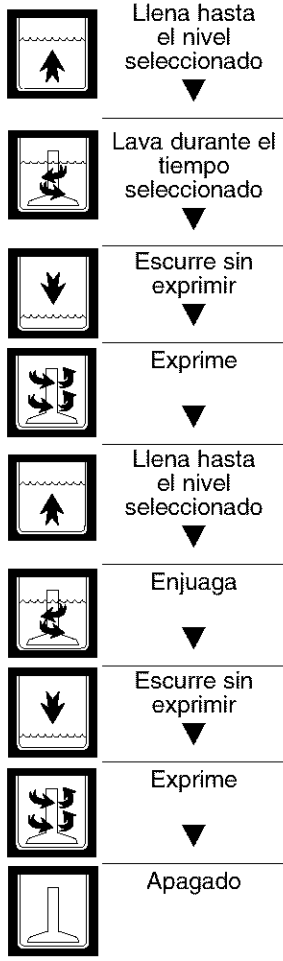

SOAK (REMOJO)

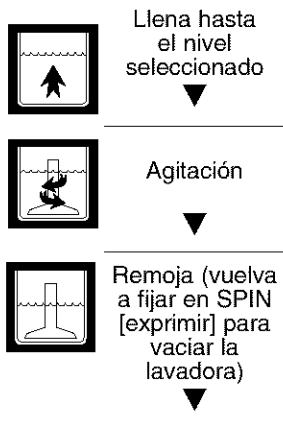

**GENTLE
(TEJIDOS
DELICADOS)**

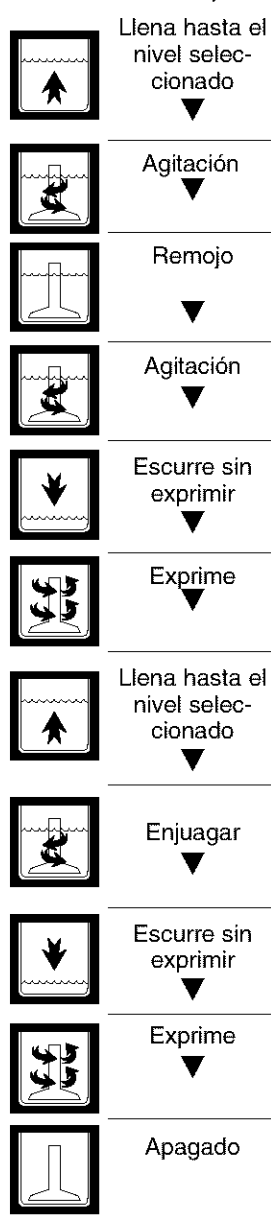

ESPAÑOL

AGITADOR DE ASPAS RECTAS

Este agitador se encuentra en las lavadoras Kenmore de gran capacidad. Su diseño es apropiado para ocuparse de sus faenas cotidianas de lavado.

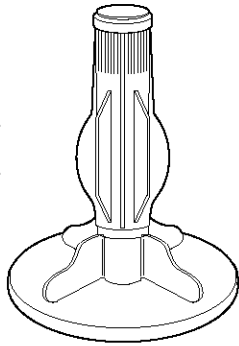

AGITADOR DE DUAL ACTION® (en algunos modelos)

para su Provecho

El agitador **DUAL ACTION®**, exclusivo de Kenmore, le brinda un cuidado flexible de los tejidos incluso para las cargas de ropa más voluminosas.

La mejor acción de limpieza en su lavadora se realiza en el fondo donde las aspas del agitador se mueven en vaivén para que los tejidos se doblen y la suciedad se afloje. Para hacer que toda la ropa llegue al fondo de la lavadora, la parte superior del agitador tiene aspas en espiral especialmente diseñadas para ayudar a empujar la ropa de la superficie al fondo. Esta acción en espiral desplaza la ropa que se encuentre en el fondo con un movimiento de desplazamiento.

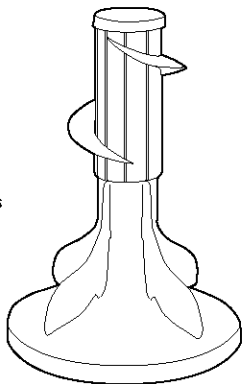

PARA ENTENDER LOS SONIDOS NORMALES DE LA LAVADORA

Su nueva lavadora puede producir sonidos que su vieja lavadora no hacía. Como se trata de sonidos con los que usted no está familiarizado, es posible que le preocupen.

A continuación se describen algunos de los sonidos normales que puede oír, así como sus causas.

Durante el lavado

Cuando usted selecciona una posición para un volumen de carga de lavado pequeña, su lavadora tiene un nivel de agua más bajo. Con este nivel de agua más bajo, quizás escuche un sonido de clic proveniente de la parte superior del agitador.

Durante el escurrido

La velocidad de desagüe del agua de su lavadora depende de su instalación. Si se vacía el agua de la lavadora con rapidez, es posible que escuche la succión de aire que pasa por la bomba. Esto ocurre en la etapa final del escurrido.

Luego del escurrido y antes del exprimido

Cuando cambia del ciclo de escurrido al de exprimido, es posible que escuche un ruido mientras la caja de engranajes cambia de velocidad.

SUGERENCIAS DE LAVANDERÍA

PREPARACIÓN DE LA ROPA PARA LAVAR

para su **Provecho**

Siga estas recomendaciones para ayudarle a prolongar la vida de sus prendas.

- Cierre los zípers, broches de presión y corchetes para evitar que enganchen otras prendas. Quite alfileres, hebillas y demás objetos duros para evitar que rayen el interior de la lavadora. Quite todo adorno y ornamento que no sea lavable.
- Vacíe los bolsillos y vuévalos al revés.
- Doble los puños y limpie con un cepillo la pelusa y la suciedad.
- Vuelva al revés las prendas de tejido sintético para evitar que se llenen de pelusas.
- Ate los cordones y fajas, de modo que no se enreden.
- Remiende lo que esté roto así como las costuras y dobladillos flojos.
- Trate las manchas y suciedades.
- Las prendas manchadas o mojadas deberán lavarse con prontitud para obtener mejores resultados.

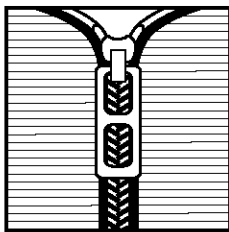

SELECCIÓN DE LA ROPA

- Separe las prendas con suciedad rebelde de las que están ligeramente sucias, aún cuando éstas normalmente se lavarían juntas. Separe las prendas que sueltan pelusas (toallas, felpilla) de las que atraen pelusa (pana, fibras sintéticas y planchado permanente). Siempre que sea posible, vuelva al revés las prendas que sueltan pelusa.
- Separe los colores oscuros de los colores claros, los artículos no desteñibles de los que sí lo son.
- Separe por tipo de tela y estructura (prendas fuertes de algodón, tejidos de punto y prendas finas).

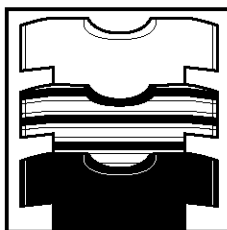

ESPAÑOL

CÓMO CARGAR LA LAVADORA

para su Provecho

La carga adecuada de la lavadora contribuye a la limpieza y al cuidado apropiado de los tejidos y reduce el ruido producido por la lavadora.

- Coloque las prendas en la lavadora de manera suelta. Llene la lavadora hasta el tope de la canasta (la hilera más alta de agujeros). No envuelva la ropa alrededor del agitador. Las prendas deben moverse con facilidad en el agua de lavado para lograr mejores resultados de limpieza y evitar la formación de arrugas en las prendas. Las prendas deben sumergirse y luego volver a aparecer durante el lavado.
- Cargue la lavadora adecuadamente y seleccione una posición de nivel del agua correcta. Sobrecargar o llenar en exceso la lavadora, así como seleccionar una posición demasiado pequeña para la carga de lavado puede:
 - ocasionar una limpieza deficiente
 - aumentar la formación de arrugas
 - crear pelusa en exceso
 - desgastar las prendas con mayor rapidez (debido a que se llenan de pelusas)
- Cargue la lavadora según la cantidad de espacio que las prendas ocupen, no por su peso.
- Mezcle prendas grandes y pequeñas en cada carga. Prepare una carga pareja para mantener el equilibrio de la lavadora. Una carga desequilibrada puede hacer vibrar la lavadora durante el ciclo de exprimido.
- Use una posición mayor de nivel del agua para reducir arrugas en las prendas de planchado permanente y algunas de tejido de punto sintético. Estas prendas deben contar con mayor espacio para circular en el agua que las prendas pesadas (toallas, pantalones de mezclilla).

- Reduzca el tiempo de lavado mediante el uso de una posición más baja de nivel del agua. Las cargas que tengan unas cuantas prendas pequeñas necesitan menos tiempo de lavado.

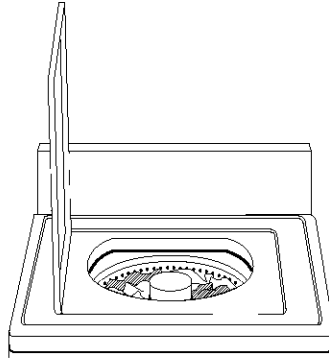

SUGERENCIAS PARA SELECCIONAR LA CARGA

Para las cargas de volumen completo sugeridas a continuación, coloque el Selector de WATER LEVEL (Nivel del Agua) en la posición más alta de nivel del agua.

LAVADORAS DE CAPACIDAD EXTRA GRANDE		
Prendas de trabajo pesado	Toallas	Carga mixta
3 pantalones de mezclilla	7 toallas de baño	2 sábanas (1 extra doble – "king", 1 de camas gemelas)
3 pantalones de trabajo	8 toallas de mano	2 fundas
2 camisas de trabajo	9 toallas faciales	2 camisas
1 sudadera		2 biasas
1 pantalón de deporte		6 camisetas
		5 pantalones cortos
		6 pañuelos

EL CUIDADO DE SU LAVADORA

LIMPIEZA DE SU LAVADORA

Exterior

Limpie todo resto de detergente, blanqueador u otros derrames con un paño o una esponja tan pronto éstos ocurran. De vez en cuando, limpie el exterior de la lavadora para que se vea como nueva.

No coloque objetos puntiagudos o metálicos en su lavadora, ya que pueden dañar el acabado. Examine el contenido de todos los bolsillos para detectar alfileres, clips, monedas, pernos, tuercas, etc. No deje estos objetos sobre la lavadora después de vaciar los bolsillos.

Interior

Limpie el interior con 1 taza (250 mL) de blanqueador de cloro mezclado con 2 tazas (500 mL) de detergente. Ponga a funcionar la lavadora por un ciclo completo con agua caliente. Repita este procedimiento si fuera necesario.

NOTA: Para quitar los depósitos endurecidos de agua, utilice únicamente productos de limpieza cuya etiqueta indique que pueden ser usados en lavadoras.

Mangueras de Entrada de agua

Reemplace las mangueras de entrada de agua después de cinco años de uso para reducir el riesgo de fallas. Inspeccione periódicamente y cambie las mangueras si se hallan protuberancias, torceduras, cortes, desgaste o pérdidas de agua. Cuando reemplace sus mangueras de entrada de agua, anote la fecha de reposición en la etiqueta con un marcador permanente.

ALMACENAJE DE SU LAVADORA DURANTE EL INVIERNO Y CUIDADO EN CASO DE MUDANZA

Instale y almacene su lavadora en un lugar donde no se congele. Debido a que queda algo de agua en las mangueras y en la bomba, la congelación de ésta puede dañar la lavadora. Si va a almacenar o mover su lavadora durante una temporada de invierno riguroso, acondiciónela para el invierno.

Para acondicionar su lavadora para el invierno:

1. Cierre ambos grifos de agua.
2. Desconecte y elimine el agua de las mangueras de entrada de agua.
3. Vierta 1 qt (1 L) de anticongelante tipo R.V. en la canasta de la lavadora.
4. Ponga la lavadora a funcionar en la posición de SPIN (exprimido) por unos 30 segundos para mezclar el anticongelante con el agua. Parte de la mezcla saldrá bombeada hacia afuera mientras la lavadora opera el ciclo de exprimido.
5. Desenchufe la lavadora o corte el suministro eléctrico.

Para volver a usar la lavadora:

1. Deje correr agua por los tubos y mangueras.
2. Vuelva a conectar las mangueras de entrada de agua.
3. Abra ambos grifos de agua.
4. Vuelva a enchufar la lavadora o reconecte el suministro eléctrico.
5. Ponga a funcionar la lavadora por un ciclo completo con 1 taza (250 mL) de detergente para eliminar los restos del anticongelante.

CUIDADO DE LA LAVADORA DURANTE LAS VACACIONES Y PERÍODOS DE DESUSO

Ponga a funcionar la lavadora únicamente cuando esté en casa. Si va a salir de vacaciones o no va a usar la lavadora durante un período largo, usted debe:

- Desenchufar la lavadora o cortar el suministro eléctrico.
- Interrumpir el suministro de agua de la lavadora. Esto ayuda a evitar inundaciones accidentales (debido a aumentos en la presión del agua) en ausencia suya.

SOLUCIÓN DE PROBLEMAS

La mayor parte de los problemas relacionados con el lavado de ropa se solucionan con facilidad si usted entiende la causa de los mismos. Examine estas listas para identificar los problemas comunes del lavado y el funcionamiento de su lavadora. Si necesita ayuda adicional, refiérase a la contratapa.

Problema	Causa probable	Solución
La lavadora pierde agua	El sistema de tuberías de la casa tiene pérdidas de agua.	Repare la plomería de la casa.
	Las mangueras de entrada están flojas.	Ajuste las mangueras (refiérase a las "Instrucciones de instalación").
	Las arandelas de las mangueras de entrada de agua no están debidamente encajadas.	Vuelva a asentar las arandelas (refiérase a las "Instrucciones de instalación").
	La manguera de desagüe tiene la abrazadera incorrectamente puesta o no la tiene.	Coloque la abrazadera en la manguera de desagüe (refiérase a las "Instrucciones de instalación").
	El desagüe está obstruido.	Quite la obstrucción del desagüe. El lavadero, el tubo vertical o el desagüe del piso deben tener la capacidad para desplazar 17 gal. (64 litros) de agua por minuto.
	El tambor se movió hacia adelante al sacar la ropa, y por ello el agua se corre fuera del aro del tambor.	Asegúrese de que el tambor esté centrado antes de poner a funcionar la lavadora.
	La unidad no está nivelada, y por esta causa el agua se corre fuera del aro del tambor.	Asegúrese de que las patas delanteras estén instaladas y que las tuercas estén ajustadas. Nivele la lavadora. Reajuste las patas traseras (refiérase a las "Instrucciones de instalación").
	La carga está desequilibrada. Los enjuagues por rocío se desvían de la carga.	Redistribuya la carga.
La lavadora no escurre/ no exprime/ cargas mojadas	La lavadora está sobrecargada. Los llenados o enjuagues por rocío se desvían de la carga.	Reduzca el tamaño de la carga.
	La manguera de desagüe está retorcida u obstruida.	Enderece o desconecte la manguera (refiérase a las "Instrucciones de instalación").
	Funcionamiento correcto del desagüe neutro.	Luego de un ciclo de lavado o enjuague, la lavadora escurrirá el agua sin exprimir. Después del escurrido, comienza el ciclo de exprimido.
	La tapa está abierta.	Cierre la tapa.
	La manguera de desagüe está a una altura mayor de 96 pulg. (2,4 m) del piso.	Baje la manguera de desagüe (refiérase a los "Requisitos de instalación").
	Demasiado detergente; espuma excesiva.	Use menos detergente.
	Ciclo equivocado para la carga de ropa que se está lavando.	Seleccione un ciclo que tenga una velocidad mayor de exprimido, (refiérase a "Uso de su lavadora").

Problema	Causa probable	Solución
La lavadora no escurre/ no exprime/ Cargas mojadas (cont.)	Bajo voltaje, o se está empleando un cable eléctrico de extensión.	Revise la fuente de electricidad o llame a un electricista. No use cables eléctricos de extensión.
	Enjuagues fríos.	Los enjuagues con agua fría dejan las cargas más mojadas que los enjuagues con agua tibia. Esto es normal.
Continúa llenando/ continúa escurriendo/ciclo atascado	La manguera de desagüe está a una distancia menor de 39 pulg. (99 cm) del piso.	Levante la posición de la manguera de desagüe (refiérase a los "Requisitos de instalación").
	La manguera de desagüe encaja de manera forzada en el tubo vertical.	Ajuste la manguera de desagüe para que encaje bien, ni suelta ni apretada (refiérase a las "Instrucciones de instalación").
	La manguera de desagüe está asegurada con cinta adhesiva al tubo vertical.	No selle la manguera de desagüe con cinta adhesiva. La manguera de desagüe necesita una abertura para el flujo de aire.
La lavadora hace Ruido	La carga de ropa está desequilibrada.	Redistribuya la carga.
	La lavadora no está nivelada. Las patas traseras no están niveladas.	Nivele la lavadora. Reajuste las patas traseras. (refiérase a las "Instrucciones de instalación").
	Las tuercas de las patas delanteras no están ajustadas.	Ajuste las tuercas (refiérase a las "Instrucciones de instalación").
	El fleje amarillo de embalaje con chavetas no ha sido quitado por completo.	Quite el fleje de embalaje con chavetas (refiérase a las "Instrucciones de instalación").
	El piso no es lo suficientemente resistente para aguantar el peso de la lavadora.	Reubique la lavadora (refiérase a los "Requisitos de instalación").
	El engranaje que cambia de velocidad luego del escurrido y antes del exprimido.	Esto es normal.
	La parte superior del agitador hace clics durante el lavado.	Esto es normal.
La lavadora no llena/ no enjuaga/ no agita/ temperatura equivocada	Los filtros de la válvula de admisión están obstruidos.	Limpie los filtros.
	El suministro de agua está interrumpido.	Abra la llave del agua.
	Las mangueras de agua caliente y de agua fría están invertidas.	Invierta las mangueras (refiérase a las "Instrucciones de instalación").
	La manguera de entrada de agua está retorcida.	Enderece las mangueras.
	El indicador del temporizador no está alineado.	Gire la perilla del temporizador ligeramente a la derecha y jale para ponerla en marcha.
	El cable eléctrico no está enchufado.	Conecte a un contacto de pared de conexión a tierra de 3 terminales.

Problema	Causa probable	Solución
La lavadora se detiene	El cable eléctrico no está enchufado.	Conecte a un contacto de pared de conexión a tierra de 3 terminales.
	El enchufe no tiene corriente eléctrica.	Revise la fuente de electricidad o llame a un electricista.
	Fusible quemado o el cortacircuitos está abierto.	Reemplace el fusible o ajuste el cortacircuitos. Si el problema continúa, llame a un electricista.
	Se está utilizando un cable eléctrico de extensión.	No use cables eléctricos de extensión.
	El temporizador no está alineado.	Gire la perilla del temporizador ligeramente hacia la derecha y júlela para poner la lavadora en funcionamiento.
	No se ha jalado la perilla del temporizador.	Coloque en la posición deseada y jale la perilla.
	La lavadora está sobrecargada.	Lave cargas más pequeñas.
El agitador no funciona	La parte superior del agitador se mueve únicamente en una dirección.	Esto es normal.
	La parte superior del agitador está floja.	Esto es normal.
El nivel del agua es demasiado bajo/la lavadora no se llena completamente	La parte superior del agitador está mucho más alta que el nivel más alto del agua. Ello da la impresión que la lavadora no está llena.	Esto es normal.
El tambor está torcido	El tambor se movió hacia adelante al sacar la ropa de la lavadora.	Asegúrese de que el tambor esté centrado antes de poner la lavadora en funcionamiento.
	El tambor se mueve.	Esto es normal.
	La unidad no está nivelada.	Asegúrese que las patas delanteras estén instaladas y las tuercas ajustadas. Nivele la lavadora. Reajuste las patas traseras (refiérase a las "Instrucciones de instalación").

Problema	Causa probable	Solución
Pelusas en la carga	Selección indebida de las prendas.	Separe las prendas que sueltan pelusa de las prendas que atraen pelusa y por color.
	Sobrecarga.	La pelusa puede quedarse atrapada en la carga si la lavadora está sobrecargada. Lave cargas más pequeñas.
	Papel o papel facial en los bolsillos.	Vacíe los bolsillos antes del lavado.
	No hay suficiente detergente.	Use suficiente detergente para retener la pelusa en el agua.
	El detergente no se disuelve. La temperatura del agua es más baja que 70°F (21°C).	Use la temperatura del agua para lavar encima de 70°F (21°C).
Prendas rasgadas	Sobrecarga. Uso indebido de la lavadora.	Las cargas deben moverse libremente durante el lavado. Lave cargas más pequeñas o aumente el nivel del agua.
	Uso incorrecto del blanqueador de cloro. El blanqueador no diluido dañará los tejidos.	No vierta el blanqueador con cloro directamente en la carga. Limpie los derrames del blanqueador.
	No se han quitado los artículos puntiagudos de los bolsillos; cierres abiertos.	Vacíe los bolsillos antes del lavado. Cierre los zípers antes del lavado.
	Artículos dañados antes del lavado.	Remiende las prendas rasgadas y lo que esté descosido antes del lavado.
Manchas en las prendas	Uso incorrecto del suavizante de tejidos en la lavadora o la secadora.	Diluya el suavizante de tejidos y agréguelo al enjuague profundo sólo.
	Hierro (óxido) en el agua.	Instale un filtro para óxido ferroso.
	Uso insuficiente de detergente que causa que la suciedad se deposite de nuevo.	Use suficiente detergente para quitar la suciedad y mantenerla en suspensión.
	Transferencia del tinte por no haber seleccionado correctamente la carga.	Separe las prendas de color oscuro de las blancas y claras.
	Transferencia de tinte por no haber sacado las prendas de la lavadora de inmediato.	Descargue la lavadora tan pronto termine el ciclo de lavado.

ESPAÑOL

Problema	Causa probable	Solución
Prendas arrugadas	No se sacó la carga de inmediato.	Descargue la lavadora tan pronto termine el ciclo de lavado.
	Ciclo equivocado para los tejidos que se están lavando.	Use enjuagues con agua fría y ciclos con velocidades lentas de exprimido para reducir las arrugas en las prendas.
	Sobrecarga.	Las cargas de ropa deben poder moverse libremente durante el lavado. Lave cargas más pequeñas.
	Las mangueras están invertidas.	Invierta las mangueras (refiérase a las "Instrucciones de instalación").
Prendas enredadas/ enroscadas	Sobrecarga.	Las cargas de ropa deben moverse libremente durante el lavado. Lave cargas más pequeñas.
	La ropa está enrollada en el agitador.	No enrolle las prendas alrededor del agitador cuando cargue la lavadora.

REPARAMOS LO QUE VENDEMOS

Su compra adquiere un nuevo valor ya que usted puede confiar en Sears HomeCentral® para obtener servicio de reparación. Con más de 12,000 especialistas capacitados en reparaciones y acceso a más de 4.2 millones de piezas de repuesto y accesorios, contamos con las herramientas, piezas, conocimiento y la destreza para asegurarnos de cumplir nuestra promesa de que: Reparamos lo que vendemos.

Los contratos de mantenimiento Sears

Su electrodoméstico Kenmore® está diseñado, fabricado y sometido a prueba para proporcionarle años de funcionamiento confiable. No obstante, cualquier electrodoméstico moderno puede necesitar servicio técnico de vez en cuando. El contrato de mantenimiento Sears le ofrece un programa de servicio excepcional, a un precio accesible.

El Contrato de mantenimiento Sears

- Es la manera de adquirir el servicio técnico del mañana a precios de hoy.
- Elimina las facturas de reparación producidas por el uso normal y el desgaste.
- Proporciona asistencia no técnica y educativa.
- Aún cuando no necesite reparaciones, le proporciona una Revisión anual de mantenimiento preventivo a solicitud suya, para asegurarse de que su electrodoméstico está en condiciones apropiadas de funcionamiento.

Se aplican ciertas restricciones. Para obtener más información, llame al 1-888-784-6427.

Para obtener información referente a los Contratos de mantenimiento de Sears Canadá, llame al 1-800-361-6665.

ESPAÑOL

NOTAS

Manuel de l'utilisateur et instructions d'installation



LAVEUSES AUTOMATIQUES à une vitesse et commande de la température de l'eau

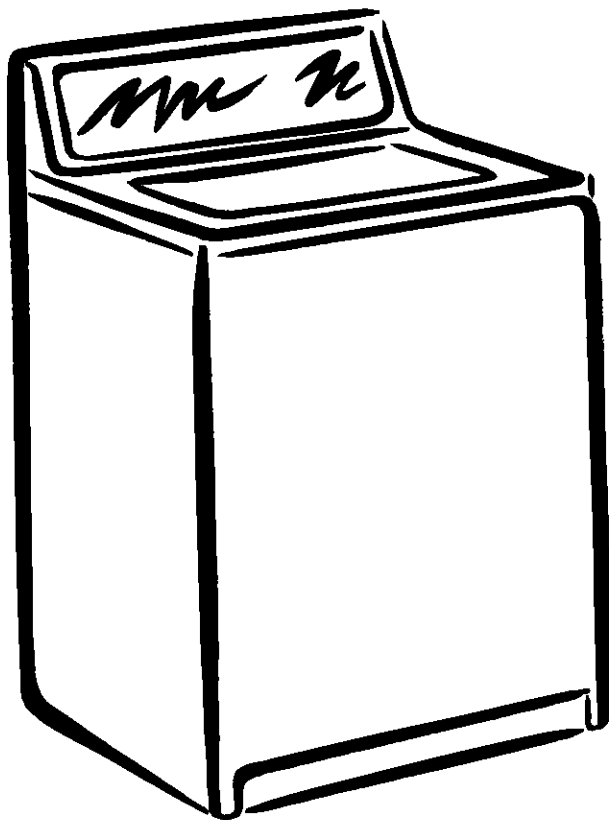

FRANÇAIS

IMPORTANT :

Lire et observer toutes les
instructions de sécurité et
d'utilisation avant la première
utilisation de cet appareil.

Sears, Roebuck and Co., Hoffman Estates, IL 60179 U.S.A.
Sears Canada Inc., Toronto, Ontario, Canada M5B 2B8

www.sears.com
www.sears.ca

8530512

IMPRIMÉ AUX ÉTATS-UNIS

11/01

TABLE DES MATIÈRES

AVANT L'UTILISATION	2
GARANTIE DE LA LAVEUSE AUTOMATIQUE KENMORE ____	3
SÉCURITÉ DE LA LAVEUSE	4
EXIGENCES D'INSTALLATION	6
INSTRUCTIONS D'INSTALLATION	10
FONCTIONNEMENT DE LA LAVEUSE	15
CONSEILS POUR LE LAVAGE	23
ENTRETIEN DE LA LAVEUSE	25
DÉPANNAGE	26
NOUS ASSURONS LE SERVICE DE NOS PRODUITS.....	31

AVANT L'UTILISATION

Veillez lire ce manuel qui vous aidera à installer et à faire fonctionner votre nouvelle laveuse Kenmore de la manière la plus économique.

Pour obtenir d'autres renseignements au sujet de l'entretien et de l'utilisation des appareils ménagers Kenmore, contactez le magasin Sears le plus proche. Lors d'une demande d'information, vous devrez communiquer les numéros de modèle et de série de l'appareil. Les numéros de modèle et de série de la laveuse se trouvent sur la plaque signalétique.

Inscrire ci-dessous les numéros de modèle et de série de cette nouvelle laveuse Kenmore.

Numéro de modèle

Numéro de série

Date d'achat

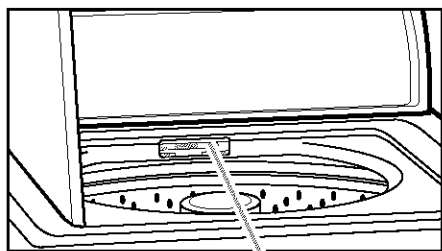

Plaque signalétique
(numéros de modèle
et de série)

Conservez ce manuel et la facture d'achat (reçu) de Sears en lieu sûr pour consultation ultérieure.

GARANTIE DE LA LAVEUSE AUTOMATIQUE KENMORE

Garantie limitée à vie sur le panier en porcelaine blanche

Pendant la vie de la laveuse, à compter de la date d'achat, Sears remplacera le panier de lavage en porcelaine blanche s'il survient des éclats ou de la rouille attribuables à des vices de matériau ou de fabrication. Après un an, les frais de main-d'oeuvre vous seront facturés.

Garantie limitée de 10 ans sur la cuve de plastique*

À partir de la deuxième jusqu'à la dixième année inclusivement à compter de la date d'achat, Sears remplacera la cuve de plastique s'il existe un vice de matériau ou de fabrication. Après un an, les frais de main-d'oeuvre vous seront facturés.

Garantie limitée de 5 ans sur les composants de la boîte d'engrenages*

À partir de la deuxième jusqu'à la cinquième année inclusivement à compter de la date d'achat, Sears remplacera toute pièce de la boîte d'engrenages qui s'avèrera défectueuse à cause d'un vice de matériau ou de fabrication. Après un an, les frais de main-d'oeuvre vous seront facturés.

Garantie complète de 1 an sur le panier de lavage en porcelaine tachetée

Pendant une année à compter de la date d'achat, lorsque cette laveuse est installée et utilisée conformément aux instructions qui l'accompagnent, Sears remplacera le panier de lavage en porcelaine tachetée s'il survient des éclats ou de la rouille attribuables à un vice de matériau ou de fabrication.

Garantie complète de 1 an sur les composants mécaniques et électriques

Pendant un an, à compter de la date d'achat, si la laveuse est installée et utilisée conformément aux instructions qui l'accompagnent, Sears réparera ou remplacera tout composant mécanique ou électrique qui s'avèrera défectueux à cause d'un vice de matériau ou de main-d'oeuvre.

Restriction des garanties

Si la laveuse est utilisée autrement que dans une utilisation familiale, la garantie ci-dessus ne demeure en vigueur que pendant 90 jours à compter de la date d'achat.

Service sous garantie

Pour obtenir le service sous garantie, contacter le Centre de service Sears le plus proche aux États-Unis ou au Canada.

La présente garantie n'est valide que pendant que cette laveuse est utilisée aux États-Unis ou au Canada.

Cette garantie vous donne des droits juridiques spécifiques et vous pourriez avoir d'autres droits qui pourraient varier d'un État à un autre ou d'une province à une autre.

**Sears, Roebuck and Co.,
Dept. 817WA,
Hoffman Estates, IL 60179**

**Sears Canada Inc.,
Toronto, Ontario,
Canada M5B 2B8**

*Une garantie différente peut être offerte au Canada.

Veuillez consulter les numéros de service mentionnés à la dernière page de ce manuel.

FRANÇAIS

SÉCURITÉ DE LA LAVEUSE

Votre sécurité et celle des autres est très importante.

Nous donnons de nombreux messages de sécurité importants dans ce manuel et sur votre appareil ménager. Assurez-vous de toujours lire tous les messages de sécurité et de vous y conformer.



Voici le symbole d'alerte de sécurité. Ce symbole d'alerte de sécurité vous signale les dangers potentiels de décès et de blessures graves à vous et à d'autres. Tous les messages de sécurité suivront le symbole d'alerte de sécurité et le mot "DANGER" ou "AVERTISSEMENT". Ces mots signifient :

! DANGER

Risque possible de décès ou de blessure grave si vous ne suivez pas immédiatement les instructions.

! AVERTISSEMENT

Risque possible de décès ou de blessure grave si vous ne suivez pas les instructions.

Tous les messages de sécurité vous diront quel est le danger potentiel et vous disent comment réduire le risque de blessure et ce qui peut se produire en cas de non-respect des instructions.

IMPORTANTES INSTRUCTIONS DE SÉCURITÉ

AVERTISSEMENT : Pour réduire les risques d'incendie, de choc électrique ou de blessures lors de l'utilisation de la laveuse, suivre les précautions fondamentales dont les suivantes :

- Lire toutes les instructions avant d'utiliser la laveuse.
- Ne pas laver des articles qui ont été nettoyés ou lavés avec de l'essence ou imbibés d'essence, solvants de nettoyage à sec, ou autres substances inflammables ou explosives; ces substances peuvent émettre des vapeurs susceptibles de s'enflammer ou d'exploser.
- Ne pas ajouter d'essence, solvant de nettoyage à sec ou autre produit inflammable ou explosif dans l'eau de lavage. Ces substances peuvent émettre des vapeurs susceptibles de s'enflammer ou d'exploser.
- Dans certaines conditions, de l'hydrogène gazeux peut se former dans un circuit d'eau chaude qui n'a pas été utilisé pendant deux semaines ou plus. **LE GAZ HYDROGÈNE EST EXPLOSIBLE.** Si le circuit d'eau chaude n'a pas été utilisé pendant une telle période, avant d'utiliser la laveuse, ouvrir tous les robinets d'eau chaude et laisser l'eau s'écouler pendant plusieurs minutes par chaque robinet. Ceci permettra l'évacuation de l'hydrogène gazeux accumulé. Comme ce gaz est inflammable, ne pas fumer ni utiliser une flamme nue au cours de cette période.
- Ne pas laisser des enfants jouer sur ou à l'intérieur de la laveuse. Bien surveiller les enfants lorsque la laveuse est utilisée à proximité d'enfants.
- Avant de mettre la laveuse au rebut ou hors de service, enlever la porte ou le couvercle.
- Ne pas tenter d'atteindre un article à l'intérieur de la cuve de la laveuse lorsque le tambour, la cuve ou l'agitateur est en mouvement.
- Ne pas installer ni remiser cette laveuse à un endroit où elle serait exposée aux intempéries.
- Ne pas modifier les organes de commande.
- Ne pas réparer ni remplacer un composant quelconque de la laveuse, ni entreprendre une opération de service, si ce n'est spécifiquement recommandé dans le manuel de l'utilisateur ou dans un manuel d'instructions de réparations destiné à l'utilisateur; il est alors essentiel que la personne concernée comprenne ces instructions et soit compétente pour les exécuter.
- Voir les "Installation électrique" section pour les exigences de liaison à la terre.

CONSERVEZ CES INSTRUCTIONS

FRANÇAIS

EXIGENCES D'INSTALLATION

Outillage et pièces

Rassembler les outils et pièces nécessaires avant d'entreprendre l'installation de la laveuse. Les pièces fournies se trouvent dans le panier de la laveuse.

Outillage nécessaire pour le raccordement du tuyau de vidange et des tuyaux d'arrivée d'eau :

- Pince, ouverture à 1 $\frac{1}{8}$ po (3,95 cm)
- Lampe de poche (option)

Pièces fournies :

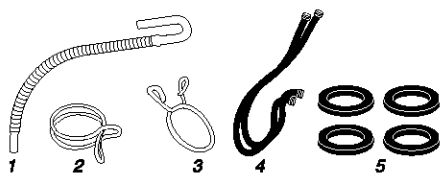

1. Tuyau de vidange
2. Bride de tuyau argent à double fil métallique (pour le bas du tuyau de vidange)
3. Bride de tuyau jaune à fil métallique unique (pour le haut du tuyau de vidange)
4. Tuyaux d'arrivée d'eau (2)
5. Joints plats pour les raccords des tuyaux d'arrivée d'eau (4)

Outillage nécessaire pour le raccordement du tuyau de vidange et le réglage de l'aplomb de la laveuse :

- Clé plate ou réglable de $\frac{3}{16}$ po (1,43 cm)
- Niveau
- Bloc de bois
- Règle ou mètre-ruban

Pièces fournies :

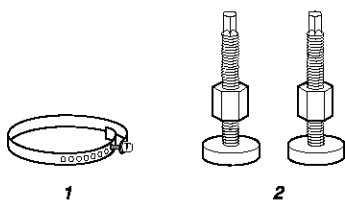

1. Sangle d'expédition avec goupille
2. Pieds de nivellement avant avec écrous (2)

Autres pièces

Les pièces mentionnées sont disponibles de votre magasin Sears local ou du centre de service Sears. Veuillez consulter les numéros de service mentionnés à la dernière page de ce manuel.

Si vous avez: Vous devrez acheter:

Évier de buanderie ou canalisation d'évacuation rigide plus haut que 96 po (2,4 m)	Système de pompage (si pas déjà installé)
--	---

Tuyau rigide de 1 po (2,5 cm) de diamètre	Adaptateur pour passer d'un tuyau rigide de 2 po (5 cm) de diamètre à 1 po (2,5 cm) de diamètre, pièce no 3363920
---	---

Égout en hauteur	Évier de buanderie standard de 20 gal (76 L), hauteur 39 po (99 cm) ou évier utilitaire, et pompe de transfert et connexions (disponibles chez un fournisseur local de plomberie)
------------------	---

Drain de plancher	Brise-vide (pièce no 285320); tuyau de vidange additionnel, pièce no 3357090 et ensemble de connexion, pièce no 285442
-------------------	--

Robinets d'eau trop éloignés	2 tuyaux d'alimentation plus longs : 6 pi (1,8 m) pièce no 76314, 10 pi (3 m) pièce no 350008
------------------------------	---

Tuyau de vidange trop court	Tuyau de vidange, pièce no 388423 et ensemble de connexion, pièce no 285442
-----------------------------	---

Tuyau de vidange trop long	Ensemble de connexion, pièce no 285442
----------------------------	--

Canalisation d'évacuation obstruée	Filtre de protection, pièce no 367031
------------------------------------	---------------------------------------

Exigences de l'emplacement d'installation

La sélection de l'emplacement approprié pour la laveuse permettra d'optimiser sa performance et de minimiser le bruit et les risques de déplacement de la laveuse.

On peut installer la laveuse dans un sous-sol, une buanderie, un placard, ou un espace d'encastrement. (Voir "Système de vidange".)

C'est à l'utilisateur du produit qu'incombe la responsabilité d'une installation appropriée.

Il vous faudra :

- Chauffe-eau réglé pour fournir à la laveuse de l'eau à 120°F (49°C).
- Prise de courant électrique reliée à la terre, à moins de 4 pi (1,2 m) du point de connexion du cordon d'alimentation à l'arrière de la laveuse. (Voir "Installation électrique".)
- Robinets d'eau chaude et d'eau froide situés à moins de 4 pi (1,2 m) des électrovannes de remplissage de la laveuse; une pression d'eau de 5-100 lb/po² (34,5-689,6 kPa). Les laveuses dotées de trois distributeurs nécessitent une pression de 20-100 lb/po² (138-689,6 kPa) pour le meilleur rendement.
- Plancher horizontal avec une pente maximale de 1 po (2,5 cm) en-dessous de l'ensemble de la laveuse. L'installation de la laveuse sur un tapis est déconseillée.
- Plancher robuste capable de soutenir la laveuse avec une charge totale (laveuse, eau et linge) de 315 lb (143 kg).

Ne pas ranger ni faire fonctionner la laveuse à des températures inférieures à 32°F (0°C). Un résidu d'eau dans la laveuse risque de causer des dommages à basse température. Voir "Entretien de la laveuse" pour des renseignements sur l'hivernisation.

Installation dans un encastrement ou un placard

Les dimensions indiquées ci-après sont pour l'espacement recommandé autorisé, sauf les passages d'air d'une porte de placard. Les dimensions indiquées pour les passages d'air d'une porte de placard sont les espacements minimaux requis.

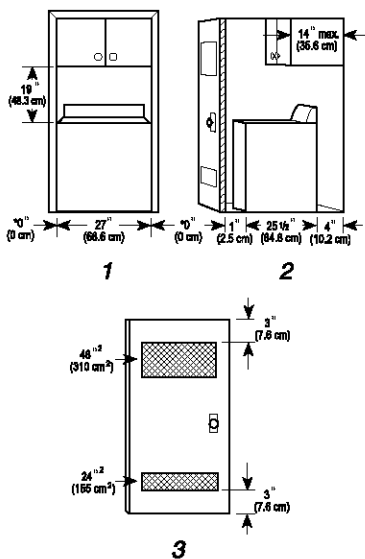

1. Vue avant
2. Vue de profil
3. Porte de placard avec ouvertures d'aération

- Accorder plus d'espace libre pour faciliter l'installation et l'entretien.
- Un espace libre plus important peut être nécessaire en présence de mur, porte et plinthes.
- On recommande un espace libre additionnel de 1 po (2,5 cm) sur chaque côté de la laveuse pour minimiser le transfert de bruit.
- Si un placard est fermé par une porte, celle-ci doit comporter des ouvertures d'aération en haut et en bas de dimensions minimales. Des portes à jalousie avec ouvertures de passage d'air en haut et en bas sont acceptables.
- Il faut aussi prendre en compte l'espace requis entre les appareils voisins.

FRANÇAIS

Système de vidange

Le tuyau de vidange de la laveuse peut être raccordé à une canalisation d'évacuation (mur ou plancher), ou bien on peut rejeter l'eau de vidange dans un bac de buanderie ou un siphon de plancher. Sélectionner la méthode appropriée d'installation du tuyau de vidange. (Voir "Autres pièces".)

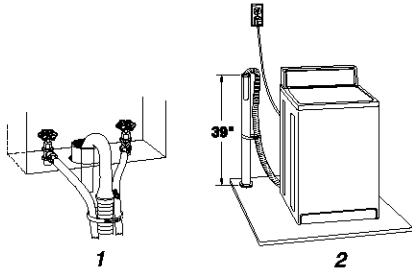

Raccordement à une canalisation d'évacuation - mur ou plancher (illustrations 1 et 2)

Le diamètre de la canalisation d'évacuation doit être d'au moins 2 po (5 cm). La capacité d'évacuation de la canalisation ne doit pas être inférieure à 17 gal (64 L) par minute. Un adaptateur de 2 po (5 cm) à 1 po (2,5 cm) de diamètre est disponible pour le tuyau de rejet à l'égout. (Voir "Autres pièces".)

Le sommet de la canalisation (point de raccordement) doit être situé entre 39 po (99 cm) (min.) et 96 po (2,4 m) (max.) au-dessus du bas de la laveuse.

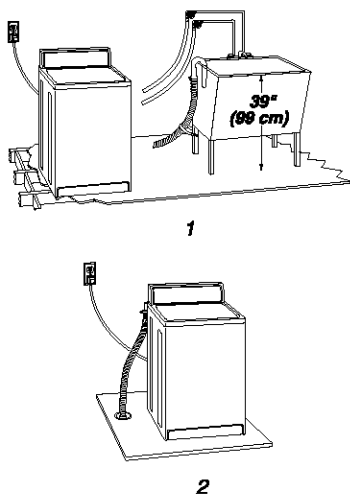

Évier de buanderie (illustration 1)

La capacité de l'évier doit être d'au moins 20 gal (76 L). Le sommet de l'évier (point de raccordement) doit être situé entre 39 po (99 cm) (min.) et 96 po (2,4 m) (max.) au-dessus du bas de la laveuse.

Siphon de plancher (illustration 2)

Le système d'évacuation doit comporter un brise-vide qui peut être acheté séparément. (Voir "Autres pièces".)

Le brise-vide doit être situé au moins à 28 po (71 cm) au-dessus du bas de la laveuse. Des tuyaux additionnels peuvent être nécessaires.

Installation électrique

⚠ AVERTISSEMENT



Risque de choc électrique

Brancher sur une prise à 3 alvéoles reliée à la terre.

Ne pas enlever la broche de liaison à la terre.

Ne pas utiliser un adaptateur.

Ne pas utiliser un câble de rallonge.

Le non-respect de ces instructions peut causer un décès, un incendie ou un choc électrique.

- Alimenter la laveuse au moyen d'un circuit individuel de 120 volts, 60-Hz., CA seulement, protégé par un fusible de 15 ou 20 ampères. On recommande l'emploi d'un fusible temporisé ou disjoncteur. Il est recommandé d'utiliser un circuit distinct pour alimenter uniquement cet appareil.
- Cette laveuse est dotée d'un cordon d'alimentation avec fiche de branchement à 3 broches, reliée à la terre.

- Pour minimiser le risque de choc électrique, on doit brancher le cordon d'alimentation sur une prise de courant murale de configuration correspondante (3 alvéoles) reliée à la terre conformément aux codes et règlements locaux. Si une prise de configuration correspondante n'est pas disponible, c'est au client qu'incombe la responsabilité et l'obligation personnelles de faire installer par un électricien qualifié une prise adéquatement reliée à la terre.
- Si les codes le permettent et si un conducteur distinct de liaison à la terre est utilisé, il est recommandé qu'un électricien qualifié détermine si la liaison à la terre est adéquate.
- Ne pas effectuer la liaison à la terre sur une canalisation de gaz.
- En cas de doute quant à la qualité de la liaison à la terre de la laveuse, vérifier auprès d'un électricien qualifié.
- Ne pas utiliser un fusible dans le circuit neutre ou de liaison à la terre.

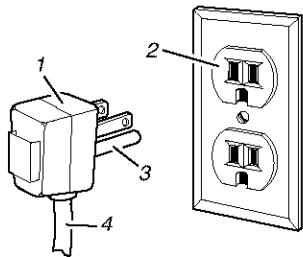

1. Fiche de branchement à 3 broches (liaison à la terre)
2. Prise à 3 alvéoles reliée à la terre
3. Broche de liaison à la terre
4. Cordon d'alimentation

INSTRUCTIONS DE LIAISON À LA TERRE

Pour une laveuse reliée à la terre et connectée par un cordon :

Cette laveuse doit être reliée à la terre. En cas d'anomalie de fonctionnement ou de panne, la liaison à la terre réduira le risque de choc électrique en offrant au courant électrique un itinéraire d'évacuation de moindre résistance. Cette laveuse est alimentée par un cordon électrique comportant un conducteur relié à la terre et une fiche de branchement munie d'une broche de liaison à la terre. La fiche doit être branchée sur une prise de courant appropriée qui est bien installée et reliée à la terre conformément à tous les codes et règlements locaux.

AVERTISSEMENT : Le raccordement incorrect de cet appareil au conducteur de liaison à la terre peut susciter un risque de choc électrique. En cas de doute quant à la qualité de la liaison à la terre de l'appareil, consulter un électricien ou technicien d'entretien qualifié.

Ne pas modifier la fiche de branchement fournie avec l'appareil – si la fiche ne correspond pas à la configuration de la prise de courant, demander à un électricien qualifié d'installer une prise de courant convenable.

Pour une laveuse raccordée en permanence :

Cette laveuse doit être raccordée à un système de câblage permanent en métal relié à la terre ou un conducteur relié à la terre doit être en fonction avec les conducteurs de circuit et raccordés à la borne de liaison à la terre ou la borne sur l'appareil ménager.

INSTRUCTIONS D'INSTALLATION

Avant de commencer

AVERTISSEMENT

Risque du poids excessif

Utiliser deux ou plus de personnes pour déplacer et installer la laveuse.

Le non-respect de cette instruction peut causer une blessure au dos ou d'autre blessure.

- Placer la laveuse sur du carton pour protéger le plancher, avant de la déplacer.
- Mettre la laveuse à environ 3 pieds (90 cm) de son emplacement d'installation final.

Élimination de la sangle d'expédition

Il faut retirer la sangle d'expédition pour que la laveuse fonctionne comme il faut. Autrement, elle produira un bruit excessif.

1. Ne pas couper la sangle jaune. Retirer complètement de la laveuse la sangle jaune d'expédition. Selon votre modèle, l'extrémité de la sangle d'expédition comportera deux ou trois goupilles lorsqu'elle est retirée de la laveuse. La prise de courant électrique est retenue par la sangle d'expédition.

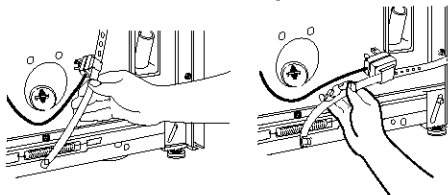

2. Tirer fermement pour sortir l'autre extrémité de la sangle d'expédition retenue à l'arrière de la laveuse. Vous dégagez ainsi les pieds de mise d'aplomb automatique de l'arrière de la laveuse.

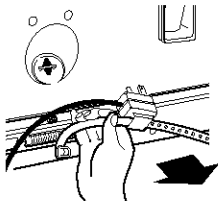

3. Couper la sangle d'expédition à 16 po (40 cm) environ de l'extrémité de la prise. Rechercher les mots "CUT HERE" (couper ici). Jeter l'extrémité contenant les goupilles. Dégager le reste de la sangle de la prise électrique. Utiliser plus tard le reste de la sangle d'expédition pour arrimer le tuyau de vidange.

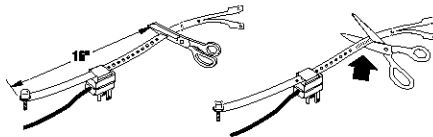

Raccordement du tuyau de vidange

Si le tuyau de vidange est convenablement raccordé, les planchers seront protégés des dommages imputables aux fuites d'eau. Pour que le tuyau de vidange ne puisse pas se détacher ou porter une fuite, on doit l'installer conformément aux instructions suivantes :

IMPORTANT : Pour réaliser une installation correcte, il est essentiel de respecter cette procédure.

1. S'assurer que le tuyau de vidange est de la bonne longueur.
2. Mouiller la surface intérieure de l'extrémité rectiligne du tuyau de vidange avec l'eau du robinet. **NE PAS UTILISER TOUT AUTRE LUBRIFIANT.**
3. Ouvrir la bride à double fil (couleur argent) avec une pince et placer la bride sur l'extrémité rectiligne du tuyau de vidange à 1/4 po (6 mm) de l'extrémité.

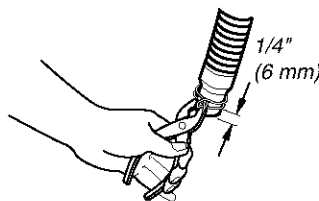

- Ouvrir la bride. Tourner le tuyau dans un sens et dans l'autre tout en engageant l'extrémité du tuyau de vidange sur le raccord de vidange situé au bas de la laveuse. Poursuivre l'opération jusqu'à ce que le tuyau soit en contact avec la butée nervurée de la caisse.

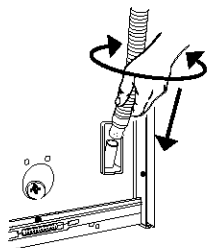

- Placer la bride à l'endroit marqué "CLAMP". Relâcher la bride.

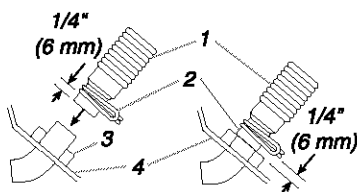

- Tuyau d'évacuation
- Bride
- Butée nervurée
- Caisse

Pour les systèmes de vidange à tuyau rigide ou évier de buanderie :

- Ouvrir la bride jaune à fil unique avec une pince et l'enfiler sur l'extrémité en col de cygne du tuyau de vidange afin de maintenir ensemble la section de caoutchouc et la section ondulée.

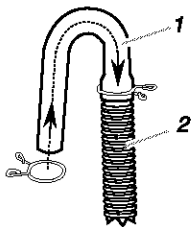

- Extrémité en col de cygne
- Tuyau de vidange

- Placer l'extrémité en col de cygne du tuyau de vidange dans l'évier de buanderie ou le tuyau rigide de rejet à l'égout. Faire tourner l'extrémité en col de cygne pour éliminer les déformations.

Pour empêcher l'eau de vidange de refluer dans la laveuse :

- Ne pas redresser l'extrémité en col de cygne du tuyau de vidange ni forcer l'excédent de tuyau dans le tuyau de rejet à l'égout. Le tuyau de vidange devrait être bien immobilisé, tout en permettant le passage d'air.
- Ne pas mettre l'excédent du tuyau de vidange au fond de l'évier de buanderie.

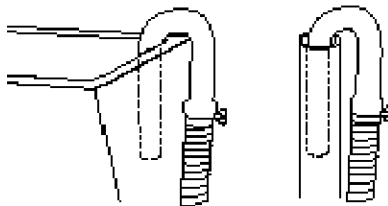

- Pour l'installation d'un drain de plancher, voir le numéro du nécessaire requis sous "Autres pièces".

Raccordement des tuyaux d'arrivée d'eau

- Installer un joint plat neuf (fourni) dans chaque raccord de connexion. Enfoncer fermement chaque joint dans le raccord.

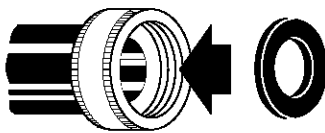

- Raccord
- Joint

Raccordement des tuyaux d'arrivée d'eau aux robinets

- Vérifier que la cuve de la laveuse est vide.
- Connecter le tuyau comportant un raccord rouge au robinet d'eau chaude. Visser complètement le raccord à la main pour qu'il comprime le joint.
 - Connecter le tuyau comportant un raccord bleu au robinet d'eau froide. Visser complètement le raccord à la main pour qu'il comprime le joint.

FRANÇAIS

- Terminer le serrage des raccords - deux tiers de tour - avec une pince.

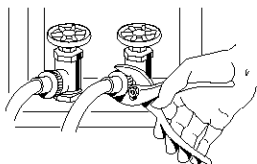

REMARQUE : Ne pas serrer excessivement, pour ne pas endommager les composants.

Purger les canalisations d'eau

- Faire couler de l'eau par les deux robinets et les tuyaux d'arrivée d'eau, dans un seau ou un évier de buanderie, pour éjecter toutes les particules solides présentes dans la canalisation qui pourraient obstruer les tamis à l'entrée de la laveuse.

Raccorder les tuyaux d'arrivée d'eau à la laveuse

- Connecter le tuyau comportant le raccord rouge à l'entrée HOT (chaud) (en bas) de l'électrovanne. La connexion du raccord rouge en premier facilite le serrage du raccord avec la pince. Visser complètement le raccord à la main pour qu'il comprime le joint. Terminer le serrage des raccords - deux tiers de tour - avec une pince.

REMARQUE : Ne pas serrer excessivement, pour ne pas endommager les composants.

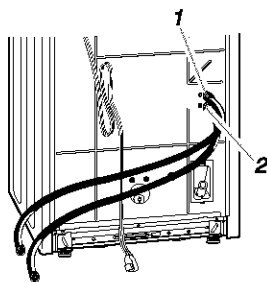

- Électrovanne d'alimentation - bleue = eau froide
- Électrovanne d'alimentation - rouge = eau chaude

REMARQUE : L'entrée peut se trouver du côté droit ou du côté gauche de la laveuse selon votre modèle.

- Connecter le tuyau comportant un raccord bleu à l'entrée COLD (froid) (en haut) de l'électrovanne. Visser complètement le raccord à la main pour qu'il comprime le joint. Terminer le serrage des raccords - deux tiers de tour - avec une pince.

REMARQUE : Ne pas serrer excessivement, pour ne pas endommager les composants.

Vérifier s'il y a des fuites

- Ouvrir les robinets d'eau; vérifier s'il y a des fuites. Une petite quantité d'eau peut pénétrer dans la laveuse. Il suffira de la vidanger plus tard.

REMARQUE : Remplacer les tuyaux d'arrivée d'eau après 5 ans d'utilisation pour réduire le risque de défaillance intempestive. Prendre note de la date d'installation ou de remplacement des tuyaux d'arrivée d'eau, pour référence ultérieure.

- Si on ne raccorde qu'une canalisation d'eau, il faut mettre un bouchon sur l'autre entrée d'arrivée d'eau.
- Inspecter périodiquement les tuyaux; les remplacer en cas de renflement, d'écrasement, de coupure, d'usure ou si une fuite se manifeste.

Immobilisation du tuyau de vidange

- Faire passer le cordon d'alimentation par-dessus la console.
- Enlever tout carton utilisé pour le déplacement de la laveuse.
- Trouver la pièce restante de la sangle d'expédition (pas l'extrémité avec les goupilles) dans l'étape 3 de "Élimination de la sangle d'expédition". L'utiliser pour fixer le tuyau d'évacuation à l'évier de buanderie ou au tuyau rigide de rejet à l'égout. Pousser l'attache de fixation dans le trou le plus proche de la sangle d'expédition.

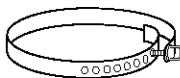

Portion restante de la sangle d'expédition

4. Fixer le tuyau de vidange au pied de l'évier de buanderie ou au tuyau rigide de rejet à l'égout, avec l'attache de fixation. (Voir l'illustration.)

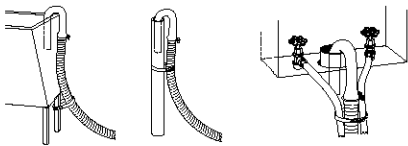

Si les robinets d'eau et le tuyau rigide de rejet à l'égout sont placés en retrait, introduire l'extrémité en col de cygne du tuyau de vidange dans le tuyau rigide de rejet à l'égout. Attacher fermement les tuyaux d'arrivée d'eau et le tuyau de vidange ensemble, avec l'attache de fixation.

Réglage de l'aplomb de la laveuse

Un bon aplomb de la laveuse minimisera le bruit et les vibrations.

Installation des pieds de nivellement avant

1. Soulever l'avant de la laveuse d'environ 4 po (10,2 cm) avec un bloc de bois ou objet semblable. Le bloc doit pouvoir supporter le poids de la laveuse.
2. Visser l'écrou sur chaque pied de nivellement jusqu'à 1 po (2,5 cm) de la base.

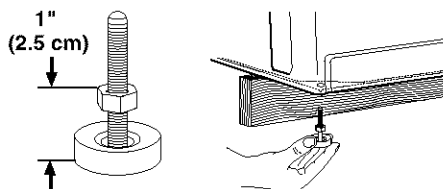

3. Visser les pieds dans les trous appropriés au coin avant de la laveuse jusqu'à ce que les écrous touchent la laveuse.

REMARQUE : Ne pas serrer les écrous tant que la laveuse ne sera pas d'aplomb.

4. Incliner la laveuse vers l'arrière et enlever le bloc de bois. Abaisser doucement la laveuse jusqu'au plancher.
5. Glisser la laveuse à son emplacement final.

6. Vérifier l'aplomb de la laveuse en plaçant un niveau sur le bord de la table, transversalement, puis dans le sens avant arrière.

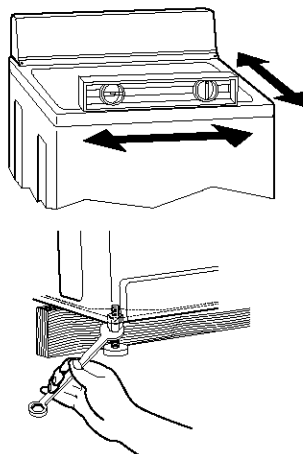

Si la laveuse n'est pas d'aplomb, la déplacer légèrement, l'incliner vers l'arrière et soulever l'avant avec un bloc de bois et ajuster le déploiement des pieds selon le besoin. Répéter ceci jusqu'à l'aplomb parfait de la laveuse.

7. Après avoir placé la laveuse d'aplomb à son emplacement final, utiliser une clé plate de $\frac{3}{16}$ po (1,43 cm) pour visser les écrous sur les pieds, fermement contre la caisse de la laveuse.

Si les écrous ne sont pas bloqués contre la caisse de la laveuse, la laveuse peut vibrer.

8. Incliner la laveuse vers l'avant pour soulever l'arrière d'au moins 4 po (10,2 cm) du plancher. On peut percevoir le son émis lors de l'auto-réglage des pieds arrière. Abaisser la laveuse jusqu'au plancher.

FRANÇAIS

Installation complète

1. Consulter les spécifications de l'installation électrique. Vérifier que la tension électrique disponible est correcte et que la prise de courant est convenablement reliée à la terre. (Voir "Installation électrique".)
2. Vérifier que toutes les pièces sont maintenant installées. S'il reste des pièces, étudier attentivement la description de chaque étape pour identifier quelle étape a été omise.
3. Vérifier que tous les outils utilisés sont présents.
4. Vérifier que la sangle d'expédition jaune a été enlevée de l'arrière de la laveuse et utilisée pour fixer le tuyau de vidange.
5. Éliminer/recycler tout matériau d'emballage.
6. Vérifier que chaque robinet d'arrivée d'eau est ouvert.
7. Vérifier s'il y a des fuites - autour des robinets et des tuyaux d'arrivée d'eau.

⚠ AVERTISSEMENT



Risque de choc électrique

Brancher sur une prise à 3 alvéoles reliée à la terre.

Ne pas enlever la broche de liaison à la terre.

Ne pas utiliser un adaptateur.

Ne pas utiliser un câble de rallonge.

Le non-respect de ces instructions peut causer un décès, un incendie ou un choc électrique.

8. Brancher sur une prise à 3 alvéoles reliée à la terre.
9. Enlever la pellicule de protection sur la console, et les rubans adhésifs qui peuvent rester collés sur la laveuse.
10. Lire la section "Fonctionnement de la laveuse".
11. Pour tester le bon fonctionnement de la laveuse, verser dans le panier de la laveuse ou dans le distributeur de détergent (sur certains modèles) la moitié de la quantité normale recommandée de détergent en poudre ou liquide. Fermer le couvercle. Choisir un programme et appuyer sur le bouton START (mise en marche). Laisser la machine exécuter le programme complet.

FONCTIONNEMENT DE LA LAVEUSE

Avantage *pour vous*

Pour obtenir le meilleur rendement de nettoyage et d'entretien des tissus, lire les instructions qui suivent et s'y conformer.

REMARQUE : Les dessins dans cette section montrent les principales caractéristiques de tous les modèles couverts par ce manuel. Se référer à la "Feuille de caractéristiques" pour des caractéristiques particulières à votre laveuse.

AVERTISSEMENT



Risque d'incendie

Ne jamais mettre des articles humectés d'essence ou d'autres fluides inflammables dans la laveuse.

Aucune laveuse ne peut complètement enlever l'huile.

Ne pas faire sécher des articles qui ont été salis par tout genre d'huile (y compris les huiles de cuisson).

Le non-respect de ces instructions peut causer un décès, une explosion ou un incendie.

FRANÇAIS

INSTRUCTIONS SOUS LE COUVERCLE

Ces instructions sont données sous le couvercle de votre laveuse.

SUGGESTIONS DE FONCTIONNEMENT

Ajouter la quantité mesurée de détergent dans la cuve de la laveuse.

1. SÉLECTION ET RÉGLAGE ----- Faire les sélections pour ces commandes de laveuse.
 - WATER LEVEL ----- Régler en fonction de la grosseur de la charge. (NIVEAU D'EAU)
 - WASH/RINSE TEMP ----- Ajuster selon le type de tissu et de saleté. (TEMPÉRATURE DE LAVAGE/RINÇAGE)
2. CHOISIR LE PROGRAMME ----- Choisir une durée plus longue pour les charges très sales et moins longue pour les charges légèrement sales.
3. TIRER LA MINUTERIE POUR LA MISE EN MARCHÉ ----- Le couvercle doit être fermé pour compléter le programme. APPUYER SUR LA MINUTERIE POUR ARRÊTER LA LAVEUSE.

POUR LES MEILLEURS RÉSULTATS DE NETTOYAGE

Antisudorifiques, déodorants

Traiter avec une pâte d'ammoniaque et d'agent de blanchiment sans danger pour les couleurs. Laisser reposer 30 minutes. Laver dans l'eau la plus chaude sans danger pour le tissu.

Sang

Rincer immédiatement ou faire tremper dans de l'eau froide avec un détergent pendant 30 minutes. Rincer. Frotter le détergent dans les taches qui restent. Rincer à fond. Laver.

Lait, crème glacée

Éponger immédiatement ou appliquer un détachant de pré-lavage. Rincer. Laver. Répéter au besoin. Si la tache persiste, appliquer quelques gouttes de détergent liquide. Rincer. Si la tache persiste, faire tremper. Laver.

Herbe

Utiliser un enzyme de pré-lavage ou frotter un détergent aux enzymes sur la tache. Laver avec du détergent et un agent de blanchiment approprié pour le tissu.

Ketchup, produits à base de tomate

Éponger immédiatement ou appliquer un détachant de pré-lavage. Rincer. Laver. Répéter au besoin. Si la tache persiste, appliquer un détergent liquide sur la tache et faire tremper dans de l'eau tiède avec un détergent. Relaver.

Boue

Brosser la boue sèche. Rincer à l'eau froide. Pré-traiter avec une pâte de détergent et d'eau. Laver avec du détergent et un agent de blanchiment sans danger pour le tissu.

MISE EN MARCHÉ DE LA LAVEUSE

1. Ajouter directement le détergent mesuré dans la cuve de la laveuse. Placer ensuite une charge de vêtements triés dans la laveuse.
2. Fermer le couvercle de la laveuse.
3. Régler la commande de WATER LEVEL (niveau d'eau) **A** en fonction de la taille de la charge à laver.
4. Régler la commande de WATER TEMPERATURE (température de l'eau) **B**.

5. Pousser le bouton de sélection des programmes (minuterie) **C** et le tourner vers la droite. Régler le programme et la durée en fonction du type de tissu à laver.
6. Tirer le bouton de sélection des programmes (minuterie) **C**. Le cadran tournera au fur et à mesure de la progression du programme. Le bouton ne tournera pas.

ARRÊT/REMISE EN MARCHÉ DE LA LAVEUSE

- Pour arrêter la laveuse à tout moment, pousser sur le bouton de sélection des programmes (minuterie) **C**.
- Le tirer pour remettre la laveuse en marche.

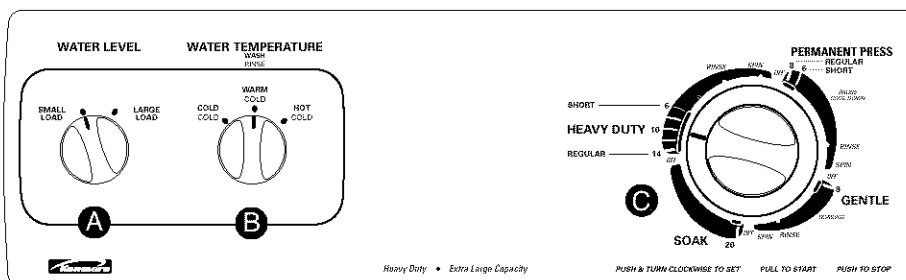

FRANÇAIS

WATER LEVEL (COMMANDE DU NIVEAU D'EAU)

Avantage pour vous

Ce réglage vous donne la flexibilité pour économiser l'eau lors du lavage de petites charges.

La laveuse vous permet de choisir un réglage du niveau d'eau en fonction de la taille de la charge à laver. Les vêtements doivent pouvoir se déplacer librement et tourner autour de l'agitateur.

- Pour une petite charge de vêtements, choisir SMALL LOAD (petite charge).
- Pour une grosse charge de vêtements, choisir LARGE LOAD (grosse charge).

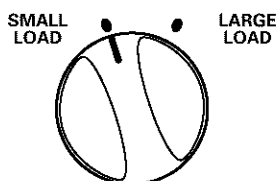

WATER TEMPERATURE (COMMANDE DE LA TEMPÉRATURE DE L'EAU)

La laveuse vous permet de choisir une température d'eau de lavage en fonction du type de charge lavé.

- Tous les rinçages sont à l'eau froide pour économiser l'énergie.

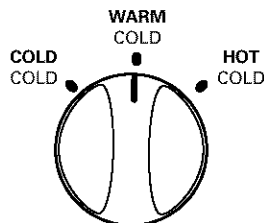

SÉLECTION DE LA TEMPÉRATURE DE L'EAU		
Température de l'eau de lavage	Tissus suggérés	Commentaires
HOT (CHAUDE) 111°F (44°C) ou plus	<ul style="list-style-type: none"> • Vêtements de travail • Blancs robustes/pastels grand teint • Couches 	<ul style="list-style-type: none"> • Le meilleur nettoyage pour les articles très sales • Enlève l'huile, la transpiration, les saletés de graisse et les taches • Empêche la nuance grise ou le jaunissement
WARM (TIÈDE) 90°-110°F (32°-43°C)	<ul style="list-style-type: none"> • Couleurs foncées qui ne sont pas grand teint • Articles de pressage permanent • Nylon, polyester, acrylique, soie, lainage • Tricots/tissus délicats 	<ul style="list-style-type: none"> • Le meilleur pour les articles modérément sales à légèrement sales • Sans danger pour la plupart des finis de tissu • Moins de décoloration et d'écoulement de teinture • Réduit le froissement
COLD (FROIDE) 70°-90°F (21°-32°C)	<ul style="list-style-type: none"> • Couleurs extra sensibles • Articles de couleur qui ne sont pas grand teint • Articles lavables à la main 	<ul style="list-style-type: none"> • Le meilleur pour les articles légèrement sales • Économise l'eau chaude

*Dans les températures d'eau de lavage plus froides que 21°C (70°F), les détergents ne se dissolvent pas bien. Également, les saletés peuvent être difficiles à enlever, et certains tissus peuvent garder des plis et avoir un boulochage plus accentué – la formation de petites boules de genre de charpie sur la surface des vêtements. Le boulochage est le résultat naturel de porter et de laver des vêtements.

BOUTON DE SÉLECTION DES PROGRAMMES (MINUTERIE)

Utiliser ce programme pour choisir la durée d'agitation et mettre la laveuse en marche.

- Pour la saleté intense et les tissus robustes, utiliser la durée complète.
- Pour les saletés légères et les tissus délicats, utiliser moins de temps.

PERMANENT PRESS (PRESSAGE PERMANENT)

Avantage *pour vous*

Le programme **PERMANENT PRESS** comporte un rinçage à aspersion refroidissant qui réduit le froissement en comparaison avec les autres programmes.

Vous pouvez choisir une durée de lavage jusqu'à 8 minutes.

REMARQUE : Lorsque la minuterie atteint **PAUSE**, la laveuse exécute une vidange et fait une pause maximale de deux minutes pendant que l'eau de lavage est vidangée et remplacée par l'eau de rinçage.

HEAVY DUTY (SERVICE RIGOUREUX)

Utiliser ce programme pour obtenir jusqu'à 14 minutes de lavage pour les charges de tissu robuste ou très sale.

GENTLE (ARTICLES DÉLICATS)

Utiliser ce programme pour laver des articles délicats et des tricots lavables légèrement à modérément sales. Ce programme comporte une agitation et un trempage par intermittence.

SOAK (TREMPAGE)

Utiliser ce programme pour aider à enlever les grosses saletés et les taches nécessitant un prétraitement.

- Utiliser de l'eau **WARM** (tiède) pour le trempage; l'eau chaude risque de fixer les taches.
- Utiliser la quantité de détergent ou l'additif de prétrempage recommandé par le fabricant.
- À la fin du programme de **SOAK** (trempage), ajouter du détergent et régler un nouveau programme.

REMARQUE : Certains articles lavables à la main, particulièrement la laine, rétrécissent naturellement lorsqu'ils sont lavés soit dans un évier, soit dans une laveuse. Considérez ce facteur quand vous achetez des articles marqués "Hand Wash" (laver à la main). Les articles qui rétrécissent devraient être séchés à plat. Bloquer ces articles en les étirant délicatement à leur taille originale.

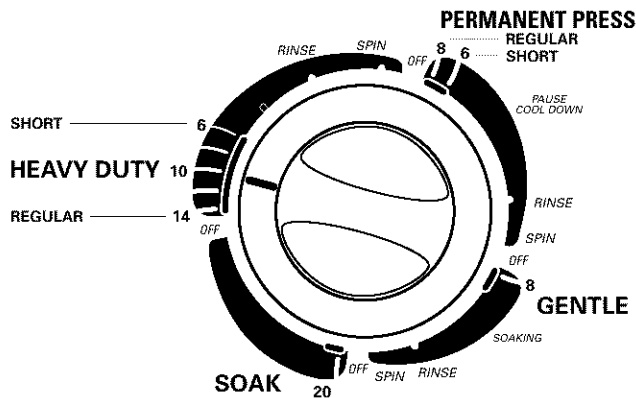

FRANÇAIS

RINSE AND SPIN (RINÇAGE ET ESSORAGE)

Lors de l'utilisation d'un supplément de détergent pour les vêtements très sales, ou lors du lavage d'articles nécessitant des soins spéciaux, vous découvrirez peut-être qu'un rinçage et un essorage supplémentaires s'imposent.

1. Régler la commande de WATER LEVEL (niveau d'eau).
2. Régler la commande de WATER TEMPERATURE (température de l'eau).
3. Régler le bouton de sélection des programmes (minuterie) au réglage RINÇAGE.
4. Tirer le bouton de sélection des programmes (minuterie) pour mettre la laveuse en marche.

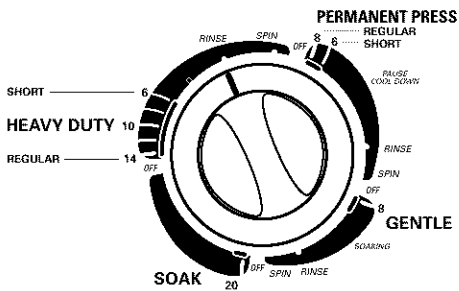

ESSORAGE SEULEMENT

Une vidange et un essorage peuvent aider à réduire les durées de séchage pour certains tissus lourds ou articles nécessitant un soin spécial en enlevant l'excédent d'eau.

1. Régler le bouton de sélection des programmes (minuterie) au réglage SPIN.
2. Tirer le bouton de sélection des programmes (minuterie) pour mettre la laveuse en marche.

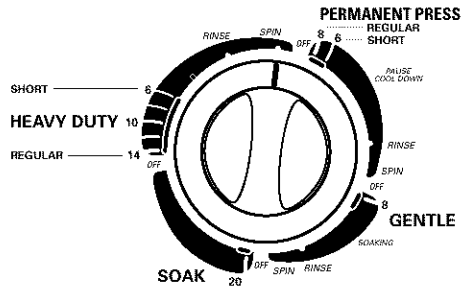

COMPRÉHENSION DES PROGRAMMES

PERMANENT PRESS (PRESSAGE PERMANENT)

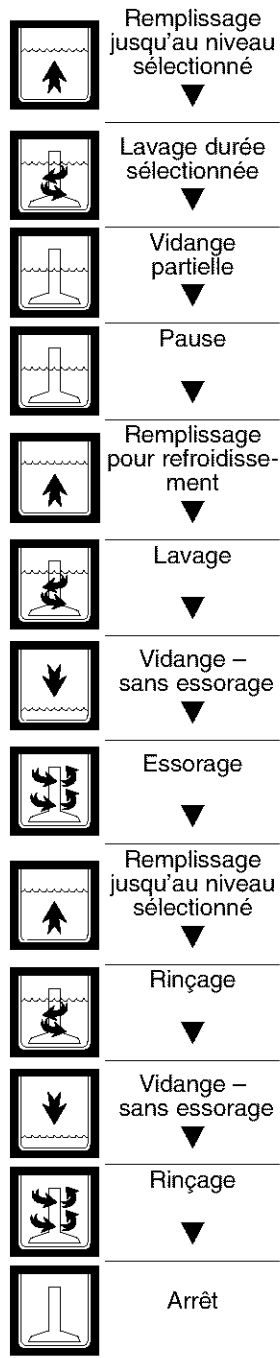

HEAVY DUTY (SERVICE RIGOREUX)

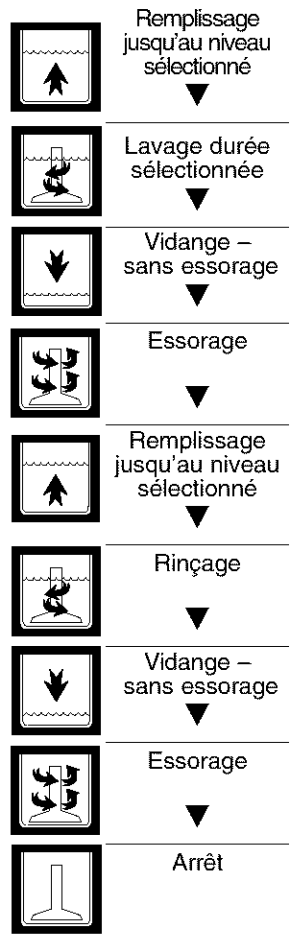

SOAK (TREMPAGE)

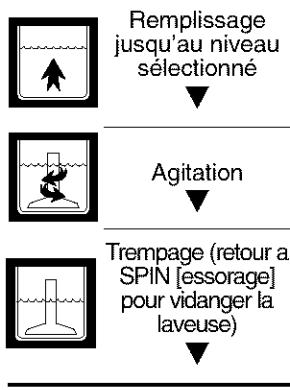

GENTLE (ARTICLES DÉLICATS)

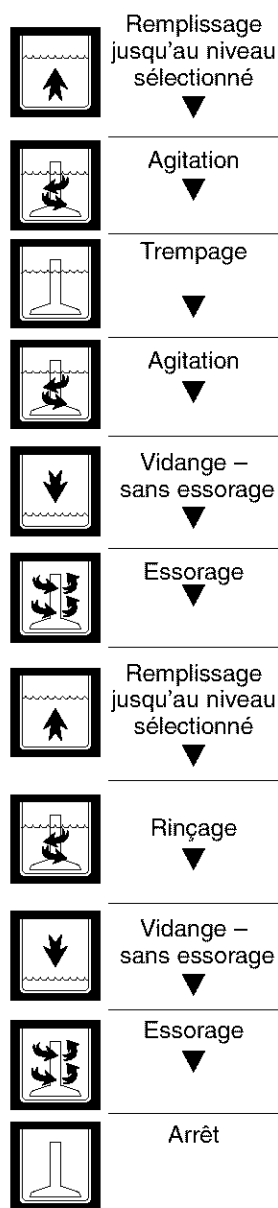

FRANÇAIS

AGITATEUR À PALES DROITES

On trouve cet agitateur sur les laveuses Kenmore de grande capacité. Sa forme se prête bien aux lavages usuels.

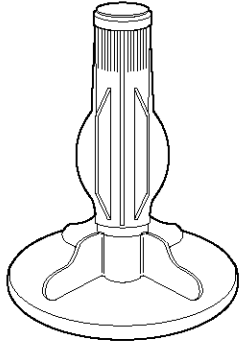

AGITATEUR DUAL ACTION® (sur certains modèles)

Avantage pour vous

L'agitateur DUAL ACTION® de Kenmore vous donne le soin des tissus le plus souple même pour les plus grosses charges.

La meilleure action de nettoyage dans votre laveuse se passe au fond où le mouvement de va-et-vient des pales de l'agitateur ploie le tissu et dégage la saleté. Pour acheminer tous les vêtements vers le fond de la laveuse, la partie supérieure de l'agitateur comporte des pales spiralées de conception unique pour aider à pousser les vêtements qui se trouvent au-dessus vers le fond. L'action spiralée déplace les vêtements qui se trouvent au fond par un mouvement de roulement.

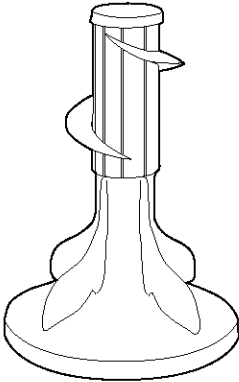

BRUITS NORMALEMENT ÉMIS PAR LA LAVEUSE

Votre nouvelle laveuse émet peut-être certains bruits que n'émettait pas votre ancienne laveuse. Comme vous n'êtes pas habitué à ces bruits, ils vous causent peut-être des soucis.

Nous décrivons ci-dessous quelques-uns des bruits normalement émis par la laveuse et leurs causes.

Pendant le lavage

Lorsque vous choisissez un programme de lavage pour une petite charge de linge, le niveau d'eau dans la laveuse est moins élevé. Avec ce niveau d'eau plus bas, vous pouvez entendre des dé clics provenant de la partie supérieure de l'agitateur.

Pendant la vidange

La vitesse d'évacuation de l'eau lors de la vidange de la laveuse dépend de l'installation. Si l'eau est évacuée rapidement de la laveuse, on peut percevoir un bruit d'air aspiré à travers la pompe. Ceci survient à la fin de la période de vidange.

Après la vidange et avant l'essorage

Lors du passage de la phase de vidange à la phase d'essorage du programme, on peut percevoir le bruit émis par les mouvements des engrenages de transmission.

CONSEILS POUR LE LAVAGE

PRÉPARATION DU LINGE POUR LE LAVAGE

Avantage *pour vous*

Observer les recommandations ci-dessous pour vous aider à prolonger la vie de vos vêtements.

- Fermer les fermetures à glissière, boutons-pression et agrafes pour éviter d'accrocher d'autres articles. Enlever épingles, boucles et autres objets durs pour éviter d'égratigner l'intérieur de la laveuse. Enlever les garnitures et ornements non lavables.
- Vider les poches et les retourner.
- Retourner les poignets; brosser ou éliminer la charpie et la poussière.
- Retourner les tricots synthétiques pour éviter le boulochage.
- Attacher les cordons et les ceintures pour qu'ils ne s'em mêlent pas.
- Réparer les déchirures, les ourlets et les coutures décousues.
- Traiter les taches.
- Pour obtenir les meilleurs résultats possibles, laver les vêtements tachés ou mouillés dès que possible.

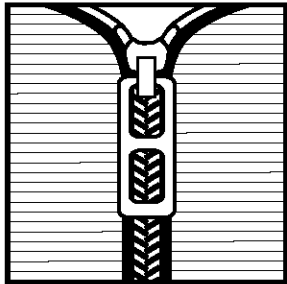

TRI

- Séparer les articles très sales des articles légèrement sales, même si on pouvait normalement les laver ensemble. Séparer les articles générateurs de charpie (serviettes, chenille) des articles capteurs de charpie (velours, tissus synthétiques et articles à pressage permanent). Lorsque c'est possible, retourner les articles qui ont tendance à émettre de la charpie.
- Séparer les articles de teinte foncée des articles de teinte claire et les articles grand teint de ceux qui déteignent.
- Séparer les divers types de tissus (coton épais, tricots, articles délicats).

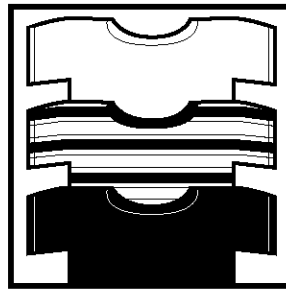

FRANÇAIS

CHARGEMENT

Avantage pour vous

Un chargement correct de la laveuse optimise le nettoyage et l'entretien du linge en plus de réduire le niveau de bruit de la laveuse.

- Introduire les articles dans la laveuse sans les tasser. Remplir jusqu'au sommet du panier (rangée supérieure d'orifices). Ne pas enrouler les articles à laver autour de l'agitateur. Pour l'obtention de la meilleure performance de lavage, sans froissement, il faut que les articles de la charge de linge puissent se déplacer librement dans l'eau de lavage. Les articles doivent s'enfoncer et réapparaître plus tard.
- Charger convenablement la laveuse et sélectionner le niveau d'eau correspondant au volume de la charge. Un chargement ou un tassement excessif du linge et la sélection d'un niveau d'eau insuffisant pour la charge peut provoquer:
 - un lavage médiocre
 - une augmentation du froissement
 - une formation excessive de charpie
 - une usure plus rapide du linge (par boulochage)
- Charger la laveuse en fonction du volume des articles et non de leur poids.
- Mélanger des articles de grande taille et de petite taille dans chaque charge. Répartir la charge uniformément pour équilibrer la laveuse. Une charge déséquilibrée peut être la cause de vibrations au cours de l'essorage.
- Pour réduire le froissement des articles à pressage permanent et de certains tricots synthétiques, sélectionner le niveau d'eau correspondant à une charge importante. Ces articles doivent disposer de plus d'espace pour se déplacer dans l'eau que les articles lourds (serviettes, jeans).

- Réduire la durée de lavage en utilisant un niveau d'eau plus bas. Une charge qui ne contient que quelques petits articles se lave plus rapidement.

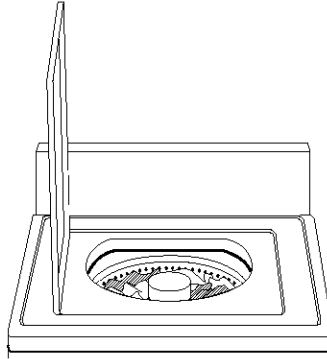

SUGGESTIONS DE CHARGEMENT

Pour ces charges complètes suggérées de la laveuse, sélectionner le WATER LEVEL (niveau d'eau) le plus élevé.

LAVEUSES À EXTRA GRANDE CAPACITÉ		
Vêtements de travail épais	Serviettes	Charge mixte
3 jeans	7 serviettes de bain	2 draps (1 super grand, 1 jumeaux)
3 pantalons de travail	8 serviettes à main	2 taies d'oreiller
2 chemises de travail	9 débarbouillettes	2 chemises
1 survêtement (haut)		2 chemisiers
1 survêtement (bas)		6 t-shirts
		5 shorts
		6 mouchoirs

ENTRETIEN DE LA LAVEUSE

NETTOYAGE DE LA LAVEUSE

Extérieur

Essuyer immédiatement les résidus de détergent, l'eau de Javel, et autres produits renversés, avec une éponge ou un linge doux humide. Essuyer occasionnellement les surfaces externes de la laveuse pour maintenir son aspect d'appareil neuf.

Ne pas introduire d'objets métalliques ou acérés dans la laveuse. De tels objets peuvent endommager la finition. Avant d'introduire les vêtements dans la laveuse, enlever de leurs poches les épingles, trombones, pièces de monnaie, vis, écrous, etc. Ne pas laisser ces objets sur la laveuse après avoir vidé les poches des vêtements.

Intérieur

Pour nettoyer les surfaces intérieures, verser dans la laveuse 1 tasse (250 mL) d'eau de Javel et mélanger avec 2 tasses (500 mL) de détergent. Faire exécuter à la laveuse un programme complet de lavage à l'eau chaude. Répéter cette opération si nécessaire.

REMARQUE : Pour éliminer les dépôts imputables à la dureté de l'eau, utiliser un produit de nettoyage sans danger pour la laveuse.

TUYAUX FLEXIBLES D'ALIMENTATION DE LA LAVEUSE

Remplacer les tuyaux d'alimentation après 5 ans d'utilisation afin de réduire les risques de problèmes avec les tuyaux. Inspecter périodiquement et remplacer les tuyaux d'alimentation comportant des renflements, des écrasements, des coupures, des signes d'usure ou de fuites. Lors du remplacement des tuyaux d'alimentation, inscrire la date du remplacement sur l'étiquette à l'aide d'un marqueur permanent.

PRÉPARATION AVANT UN DÉMÉNAGEMENT OU UN ENTREPOSAGE HIVERNAL

Installer et remiser la laveuse à un emplacement où elle ne sera pas exposée au gel. Comme il peut rester un résidu d'eau dans les tuyaux, le gel pourrait endommager la laveuse. Si la laveuse doit faire l'objet d'un déménagement ou être remise au cours d'une période hivernale, exécuter les opérations de préparation.

Préparation de la laveuse pour l'hiver :

1. Fermer les deux robinets d'arrivée d'eau.
2. Déconnecter et vider les tuyaux flexibles d'alimentation d'eau.
3. Verser dans la cuve 1 pinte (1 L) d'antigel pour véhicule récréatif.
4. Laisser la laveuse fonctionner au mode SPIN (d'essorage) pendant 30 secondes environ pour que l'antigel se mélange à l'eau. La pompe refoulera une partie du mélange pendant l'essorage.
5. Débrancher le cordon électrique ou interrompre l'alimentation électrique.

Avant de réutiliser la laveuse :

1. Rincer les tuyaux flexibles d'arrivée d'eau.
2. Reconnecter les tuyaux flexibles d'alimentation d'eau.
3. Ouvrir les deux robinets d'arrivée d'eau
4. Rebrancher le cordon électrique ou rétablir l'alimentation électrique.
5. Faire exécuter à la laveuse un programme de lavage complet avec 1 tasse (250 mL) de détergent pour éliminer l'antigel.

PÉRIODE D'INUTILISATION OU DE VACANCES

On doit faire fonctionner la laveuse seulement lorsqu'on est présent. Si les utilisateurs doivent partir en vacances ou ne pas utiliser la laveuse pendant une période prolongée, il convient d'exécuter les opérations suivantes :

- Débrancher le cordon électrique ou interrompre l'alimentation électrique.
- Fermer les robinets d'arrivée d'eau. Ceci évitera les risques d'inondation (à l'occasion d'une surpression) au cours de la période d'absence.

FRANÇAIS

DÉPANNAGE

On peut facilement résoudre la plupart des problèmes de lavage si on en connaît la cause. Étudier la liste suivante des problèmes qui peuvent survenir et leurs causes. Pour avoir de plus amples renseignements, voir la dernière page.

Problème	Cause possible	Solution
Fuites d'eau	Fuites des circuits de plomberie de la maison.	Réparer les circuits.
	Tuyaux d'alimentation mal serrés.	Serrer les tuyaux (voir "Instructions d'installation").
	Joints des tuyaux d'alimentation incorrectement placés.	Placer correctement les joints (voir "Instructions d'installation").
	Tuyau d'évacuation mal fixé ou détaché.	Bien fixer le tuyau avec la bride (voir "Instructions d'installation").
	Tuyau d'évacuation obstrué.	Éliminer l'obstruction. Il faut que l'évier, le tuyau rigide d'évacuation ou l'égout au plancher puisse évacuer 17 gal. (64 L) d'eau par minute.
	La cuve s'est déplacée vers l'avant durant le déchargement, entraînant l'écoulement hors de la cuve.	S'assurer que la cuve est centrée avant de mettre la laveuse en marche.
	Aplomb de la laveuse incorrect entraînant l'écoulement hors de la cuve.	S'assurer que les pieds avant sont installés et les écrous bien serrés. Mettre la laveuse d'aplomb. Régler les pieds arrière (voir "Instructions d'installation").
	Déséquilibre de la charge. Jet de rinçage dévié par le linge.	Redistribuer la charge.
La laveuse est surchargée. L'eau de remplissage ou de rinçage dévie à partir de la charge.	Réduire la taille de la charge.	
Déficiences de vidange/ essorage/ linge mouillé	Tuyau d'évacuation obstrué ou écrasé.	Redresser ou déboucher le tuyau (voir "Instructions d'installation").
	Fonctionnement correct pour vidange neutre.	Après un lavage ou un rinçage, la laveuse effectue une vidange sans essorage. Après la vidange, l'essorage débute.
	Couvercle ouvert.	Fermer le couvercle.
	Extrémité du tuyau d'évacuation situé à plus de 96 po (2,4 m) au-dessus du sol.	Abaisser le tuyau d'évacuation (voir "Exigences d'installation").
	Trop de détergent – Excès de mousse.	Utiliser moins de détergent.
	Programme de lavage incorrect pour le linge à laver.	Sélectionner un programme avec un essorage à vitesse plus élevée (voir "Fonctionnement de la laveuse")

Problème	Cause possible	Solution
Déficiences de vidange/ essorage/ linge mouillé (suite)	Tension électrique insuffisante ou utilisation d'un cordon de rallonge.	Vérifier la source électrique ou faire venir un électricien. Ne pas utiliser un cordon de rallonge.
	Rinçage à l'eau froide.	Le linge est plus mouillé après un rinçage à l'eau froide qu'après un rinçage à l'eau tiède. Ceci est normal.
Pas d'interruption du remplissage ou de la vidange/ programme bloqué	Le tuyau d'évacuation est placé à moins de 39 po (99 cm) au-dessus du sol.	Relever le tuyau d'évacuation (voir "Exigences d'installation").
	Ajustement trop serré du tuyau d'évacuation dans le tuyau rigide.	Ajuster les connexions du tuyau d'évacuation. Il faut qu'il y ait du jeu (voir "Instructions d'installation").
	Tuyau d'évacuation retenu sur le tuyau rigide par du ruban adhésif.	Ne pas sceller le tuyau d'évacuation avec du ruban adhésif. Le tuyau a besoin d'un peu d'air.
La laveuse fait du bruit	Charge déséquilibrée	Redistribuer la charge.
	Aplomb incorrect de la laveuse. Pieds arrière de mise d'aplomb non réglés.	Établir l'aplomb de la laveuse. Régler les pieds arrière à nouveau (voir "Instructions d'installation").
	Écrous des pieds avant non serrés.	Serrer les écrous (Voir "Instructions d'installation").
	La sangle jaune d'emballage avec les goupilles fendues non complètement retirée.	Retirer la sangle avec les goupilles fendues (voir "Instructions d'installation").
	Plancher insuffisamment robuste pour porter la laveuse.	Déménager la laveuse (voir "Exigences d'installation").
	Engagement des engrenages après la vidange et avant l'essorage.	Ceci est normal.
	La partie supérieure de l'agitateur émet des déclics pendant le lavage.	Ceci est normal.
Impossibilité de remplissage/rinçage/ agitation/ température incorrecte	Tamis des valves d'arrivée d'eau obstrués.	Nettoyer les tamis.
	Robinets d'arrivée d'eau fermés.	Ouvrir les robinets d'eau.
	Inversion des tuyaux d'arrivée d'eau chaude et froide.	Inverser les tuyaux (voir "Instructions d'installation").
	Tuyau d'alimentation écrasé.	Redresser les tuyaux.
	Bouton de sélection des programmes incorrectement aligné.	Tourner légèrement le bouton de la minuterie vers la droite et tirer pour la mise en marche.
	Cordon d'alimentation non branché.	Brancher sur une prise à 3 alvéoles reliée à la terre.

Problème	Cause possible	Solution
La laveuse s'arrête	Cordon d'alimentation non branché.	Brancher sur une prise à 3 alvéoles reliée à la terre.
	Prise de courant non alimentée.	Vérifier le circuit électrique ou faire venir un électricien.
	Fusible grillé ou disjoncteur ouvert.	Remplacer le fusible grillé ou fermer le disjoncteur. Si le problème persiste, faire venir un électricien.
	Utilisation d'un cordon de rallonge.	Ne pas utiliser de cordon de rallonge.
	La minuterie n'est pas bien alignée.	Tourner la minuterie légèrement vers la droite et tirer pour la mise en marche.
	Le bouton de la minuterie n'est pas tiré.	Régler et tirer le bouton.
	La machine est surchargée.	Laver des charges plus petites.
L'agitateur ne fonctionne pas	Le sommet de l'agitateur ne se déplace que dans une seule direction.	Ceci est normal.
	Le sommet de l'agitateur est desserré.	Ceci est normal.
Niveau d'eau insuffisant/remplissage incomplet	Le sommet de l'agitateur est beaucoup plus haut que le niveau maximum d'eau. Ceci crée l'impression que la laveuse n'est pas pleine.	Ceci est normal.
Position incorrecte de la cuve	Cuve tirée vers l'avant pendant le déchargement.	Vérifier que la cuve est centrée avant la mise en marche de la laveuse.
	La cuve se déplace.	Ceci est normal.
	Mauvais aplomb de la laveuse.	Vérifier que les pieds avant sont installés et que les écrous sont serrés. Établir l'aplomb de la laveuse. Régler les pieds arrière (voir "Instructions d'installation").

Problème	Cause possible	Solution
Présence de charpie sur le linge	Tri incorrect du linge.	Trier le linge : séparer les articles générateurs de charpie des articles capteurs de charpie et par couleur.
	Chargement excessif.	La charpie peut rester emprisonnée dans la charge en cas de chargement excessif. Laver de plus petites charges.
	Résidu de papier ou mouchoirs de papier dans les poches.	Vider les poches avant le lavage.
	Quantité insuffisante de détergent.	Utiliser une quantité suffisante de détergent pour conserver la charpie en suspension dans l'eau.
	Le détergent ne se dissout pas. Eau de lavage plus froide que 70°F (21°C).	Utiliser de l'eau de lavage supérieure à 70°F (21°C).
Déchirage	Chargement excessif. Utilisation incorrecte de la laveuse.	Le linge doit se déplacer librement pendant le lavage. Laver de plus petites charges.
	Utilisation incorrecte de l'eau de Javel. L'eau de Javel non diluée endommagera les tissus.	Ne pas verser l'eau de Javel directement sur le linge. Essuyer les renversements d'eau de Javel.
	Articles acérés présents dans les poches; accessoires de fermeture non fermés.	Vider les poches avant le lavage. Fermer les fermetures à glissière avant le lavage.
	Articles endommagés avant le lavage.	Réparer les déchirures et fils brisés des coutures avant le lavage.
Présence de taches sur le linge	Utilisation incorrecte de l'assouplissant de tissu dans la laveuse ou la sècheuse.	Diluer l'assouplissant de tissu et l'ajouter au dernier rinçage uniquement.
	Présence de fer dans l'eau (rouille).	Installer un filtre à fer.
	Utilisation insuffisante de détergent, ce qui permet aux saletés de se redéposer.	Utiliser suffisamment de détergent pour détacher les saletés et les maintenir en suspension.
	Transfert de teinture après un tri incorrect des articles.	Séparer le linge de teinture sombre des articles blancs ou clairs.
	Transfert de teinture du fait du déchargement tardif de la laveuse.	Décharger la laveuse dès la fin du programme.

FRANÇAIS

Problème	Cause possible	Solution
Linge froissé	Déchargement tardif de la laveuse.	Décharger la laveuse dès qu'elle s'arrête.
	Mauvais programme pour le linge à laver.	Utiliser le rinçage à l'eau froide et les programmes avec essorage à basse vitesse pour réduire le froissement.
	Charge excessive.	Le linge doit pouvoir se déplacer librement pendant le lavage. Laver de plus petites charges.
	Tuyaux inversés.	Inverser les tuyaux d'arrivée d'eau (voir "Instructions d'installation").
Linge emmêlé	Charge excessive.	Le linge doit pouvoir se déplacer librement pendant le lavage. Laver de plus petites charges.
	Enroulement des articles autour de l'agitateur.	Ne pas enrouler les articles autour de l'agitateur durant le chargement.

NOUS ASSURONS LE SERVICE DE NOS PRODUITS.

Votre achat a plus de valeur parce que vous pouvez compter sur Sears Home Centra® pour le service. Avec plus de 12 000 spécialistes formés et l'accès à plus de 4,2 millions de pièces et accessoires, nous avons les outils et les pièces ainsi que les connaissances et compétences pour remplir cette promesse que nous vous faisons : Nous assurons le service de nos produits.

Contrats d'entretien Sears

Votre appareil Kenmore® est conçu, fabriqué et vérifié pour qu'il puisse vous fournir de nombreuses années de service en toute confiance. Cependant, tout appareil ménager moderne peut nécessiter des interventions de service de temps à autre. Le contrat d'entretien Sears vous offre un programme de service remarquable à un prix abordable.

Le contrat d'entretien Sears

- Vous permet d'acheter aux prix d'aujourd'hui les services que vous utiliserez plus tard.
- Élimine les factures pour les réparations imputables à l'usure normale.
- Procure une aide non technique et pratique.
- Même si vous n'avez pas besoin de réparations, comprend une inspection annuelle d'entretien préventif (sur votre demande) pour maintenir votre appareil en bon état de fonctionnement.

Certaines limitations s'appliquent. Pour plus de renseignements, composer le 1-800-533-6937.

Pour des renseignements concernant les contrats d'entretien de Sears Canada, composer le 1-800-361-6665.

FRANÇAIS

REMARQUES

REMARQUES

FRANÇAIS

Get it fixed, at your home or ours!

For repair of major brand appliances in **your own home...**
no matter who made it, no matter who sold it!

1-800-4-MY-HOME® Anytime, day or night
(1-800-469-4663) (U.S.A. and Canada)
www.sears.com www.sears.ca

For repair of carry-in products like vacuums, lawn equipment,
and electronics, call for the location of your nearest
Sears Parts and Repair Center.

1-800-488-1222 Anytime, day or night (U.S.A. only)
www.sears.com

For the replacement parts, accessories and owner's manuals
that you need to do-it-yourself, call **Sears PartsDirect™!**

1-800-366-PART 6 a.m. – 11 p.m. CST, 7 days a week
(1-800-366-7278) (U.S.A. only)
www.sears.com/partsdirect

To purchase or inquire about a Sears Service Agreement
or Sears Maintenance Agreement:

1-800-827-6655 (U.S.A.) **1-800-361-6665** (Canada)
7 a.m. – 5 p.m. CST, Mon. – Sat. 9 a.m. – 8 p.m. EST, M – F, 4 p.m. Sat.

Para pedir servicio de reparación a
domicilio, y para ordenar piezas:

1-888-SU-HOGAR™
(1-888-784-6427)

Au Canada pour service en français:

1-800-LE-FOYER™
(1-800-533-6937)
www.sears.ca

