

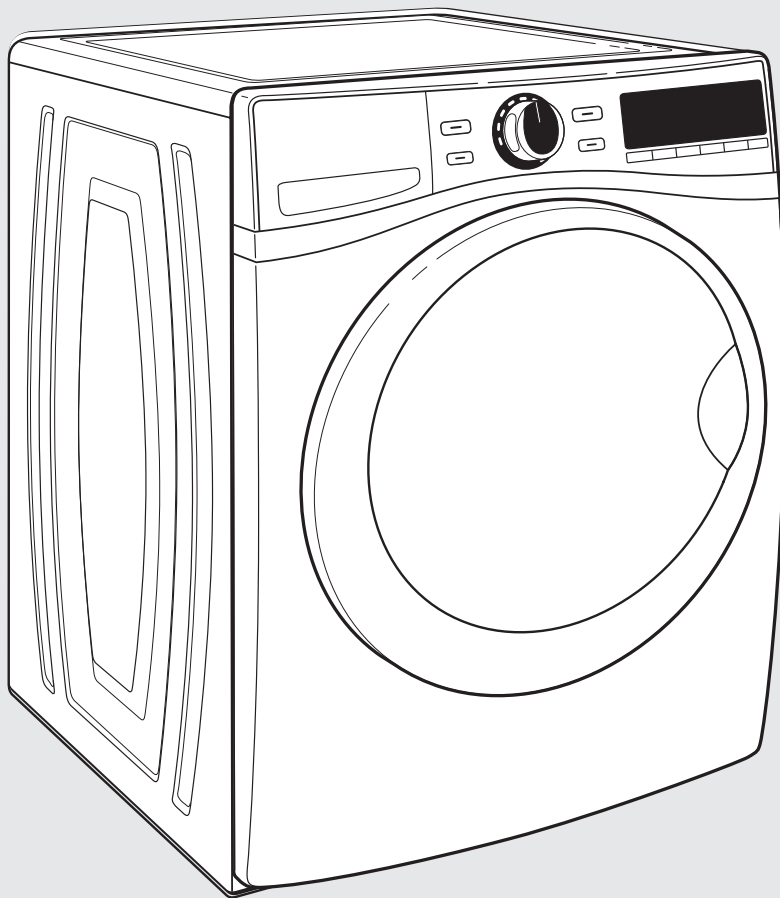

Manual de uso y cuidado

LAVADORA AUTOMÁTICA DE CARGA FRONTAL



Manual de Uso, Cuidado e Instalación

Para consultas respecto a características, operación, desempeño, accesorios o servicio técnico, llame al:

01-800-83-00400

Visite nuestra página de Internet:

www.whirlpool.com.mx

Índice2

Este manual contiene información útil, léalo detenidamente.

NOTA: ESTE MANUAL CONTIENE INSTRUCCIONES PARA LAVADORA.

MODELO:

7MFW95HEY



Diseñada para utilizar solamente detergentes de alto rendimiento (HE) o detergente "Baja espuma".

LAVADORA AUTOMÁTICA DE CARGA FRONTAL

ÍNDICE

SEGURIDAD DE LA LAVADORA.....	2
ACCESORIOS.....	3
PANEL DE CONTROL Y CARACTERÍSTICAS.....	4
GUÍA DE CICLOS.....	6
USO DE SU LAVADORA.....	9
LUCES DE ESTADO DEL CICLO.....	14
MANTENIMIENTO DE LA LAVADORA.....	15
SOLUCIÓN DE PROBLEMAS.....	18
GARANTÍA.....	25
WHIRLPOOL SERVICE.....	26

Fabricado por:

Whirlpool Internacional S. de R.L. de C.V.
Carretera Miguel Alemán km. 16.13 s/n,
Col. El Milagro, C.P. 66634
Apodaca, Nuevo León,
México,
Tel. (0181) 83-29-21-00

Comercializado por:

Whirlpool México S.A de C.V.
Antigua carretera a Roma km 9,
Col. El Milagro, C.P. 66634
Apodaca, Nuevo León,
México,
Tel. (0181) 83-29-21-00

WHIRLPOOL® LAVADORA

Especificaciones Técnicas

Modelo	7MFW95HEY
Frecuencia de Operación	60 Hz
Consumo de Corriente	10 A
Tensión de Alimentación	120 V~
Capacidad Máxima (ropa seca)	17 kg
Altura	99,1 cm
Ancho	68,6 cm
Profundidad	85,1 cm
Maxima Presión de agua de Alimentación Permisible	689,6 kPa
Mínima Presión de agua de Alimentación Permisible	137,9 kPa

Mensaje para el usuario

Agradecemos la compra de un electrodoméstico WHIRLPOOL®. Porque su vida es cada vez más activa y con mayores ocupaciones, las lavadoras WHIRLPOOL® son fáciles de usar, ahorran tiempo y le dan funcionalidad al hogar. Para asegurar que la lavadora funcione por muchos años sin problemas, hemos diseñado este Manual de Uso y Cuidado. Contiene información valiosa acerca de cómo operar y cuidar de su lavadora correcta y seguramente. Por favor léalo con cuidado.

SEGURIDAD DE LA LAVADORA

Su seguridad y la seguridad de los demás es muy importante.

Hemos incluido muchos mensajes importantes de seguridad en este manual y en su electrodoméstico. Lea y obedezca siempre todos los mensajes de seguridad.



Este es el símbolo de advertencia de seguridad.

Este símbolo le llama la atención sobre peligros potenciales que pueden ocasionar la muerte o una lesión a usted y a los demás.

Todos los mensajes de seguridad irán a continuación del símbolo de advertencia de seguridad y de la palabra "PELIGRO" o "ADVERTENCIA". Estas palabras significan:

⚠ PELIGRO

Si no sigue las instrucciones de inmediato, usted puede morir o sufrir una lesión grave.

⚠ ADVERTENCIA

Si no sigue las instrucciones, usted puede morir o sufrir una lesión grave.

Todos los mensajes de seguridad le dirán el peligro potencial, le dirán cómo reducir las posibilidades de sufrir una lesión y lo que puede suceder si no se siguen las instrucciones.

INSTRUCCIONES IMPORTANTES DE SEGURIDAD

ADVERTENCIA: Para reducir el riesgo de incendio, choque eléctrico o lesiones a personas al usar su lavadora, siga las precauciones básicas, incluyendo las siguientes:

- Lea todas las instrucciones antes de usar la lavadora.
- No lave artículos que hayan sido previamente limpiados, lavados, remojados o humedecidos con gasolina, solventes para lavar en seco, u otras sustancias inflamables o explosivas ya que éstas emanan vapores que podrían encenderse o causar una explosión.
- No agregue gasolina, solventes para lavar en seco, u otras sustancias inflamables o explosivas al agua de lavado. Estas sustancias emanan vapores que podrían encenderse o causar una explosión.
- En ciertas condiciones, puede generarse gas hidrógeno en un sistema de agua caliente que no se haya usado por dos semanas o un período mayor. EL GAS HIDRÓGENO ES EXPLOSIVO. Si no se ha usado el agua caliente durante dicho período, antes de usar la lavadora, abra todos los grifos de agua caliente y deje que corra el agua por varios minutos. Esto liberará todo el gas hidrógeno que se haya acumulado. Debido a la inflamabilidad de dicho gas, no fume ni use una llama abierta durante este lapso.
- No permita que los niños jueguen encima o dentro de la lavadora. Es necesario una supervisión cuidadosa de los niños toda vez que se use la lavadora cerca de ellos.
- Antes de poner la lavadora fuera de servicio o desecharla, quítele la puerta o la tapa.
- No introduzca las manos en la lavadora si el tambor, la tina, o el agitador están funcionando.
- No instale ni almacene esta lavadora donde pudiese estar sometida a la intemperie.
- No trate de forzar los controles.
- No repare ni cambie pieza alguna de la lavadora ni intente realizar tarea alguna de servicio técnico, excepto cuando así se le indique específicamente en este manual o en instrucciones de reparación para el usuario publicadas, que usted entienda y para cuya ejecución cuente con la habilidad necesaria.
- Para obtener información respecto a las instrucciones de conexión a tierra, consulte "Requisitos eléctricos" en las instrucciones de instalación.
- Si el cordón de alimentación es dañado, éste debe ser reemplazado por el fabricante o su agente de servicio o por personal calificado.

GUARDE ESTAS INSTRUCCIONES

Advertencias de la Proposición 65 del estado de California:

ADVERTENCIA: Este producto contiene una o más sustancias químicas identificadas por el estado de California como causantes de cáncer.

ADVERTENCIA: Este producto contiene una o más sustancias químicas identificadas por el estado de California como causantes de defectos congénitos o algún otro tipo de daños en la función reproductora.

ACCESORIOS

Personalice su nueva lavadora y secadora con los accesorios genuinos de Whirlpool indicados a continuación. Para obtener más información sobre las opciones y para hacer pedidos, póngase en contacto con su distribuidor o visite: www.whirlpool.com.mx

Pedestal de 15"

Los pedestales con colores que hacen juego levantan la lavadora y la secadora a una altura más cómoda para su funcionamiento. El cajón grande provee un espacio de almacenaje conveniente.

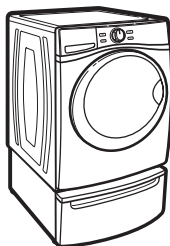
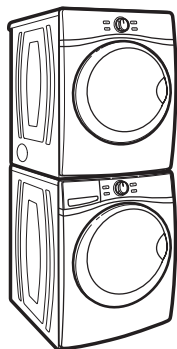

Juego para apilar

Si el espacio es restringido, el juego para apilar permite que se instale la secadora sobre la lavadora.

Superficie de trabajo

La superficie de trabajo une la lavadora y la secadora, y provee un área conveniente de trabajo y almacenaje.

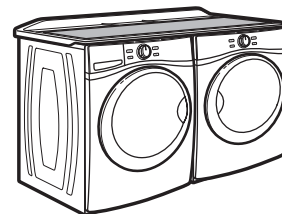

PANEL DE CONTROL Y CARACTERÍSTICAS

No todas las características y ciclos están disponibles en todos los modelos.

Modelos con vapor

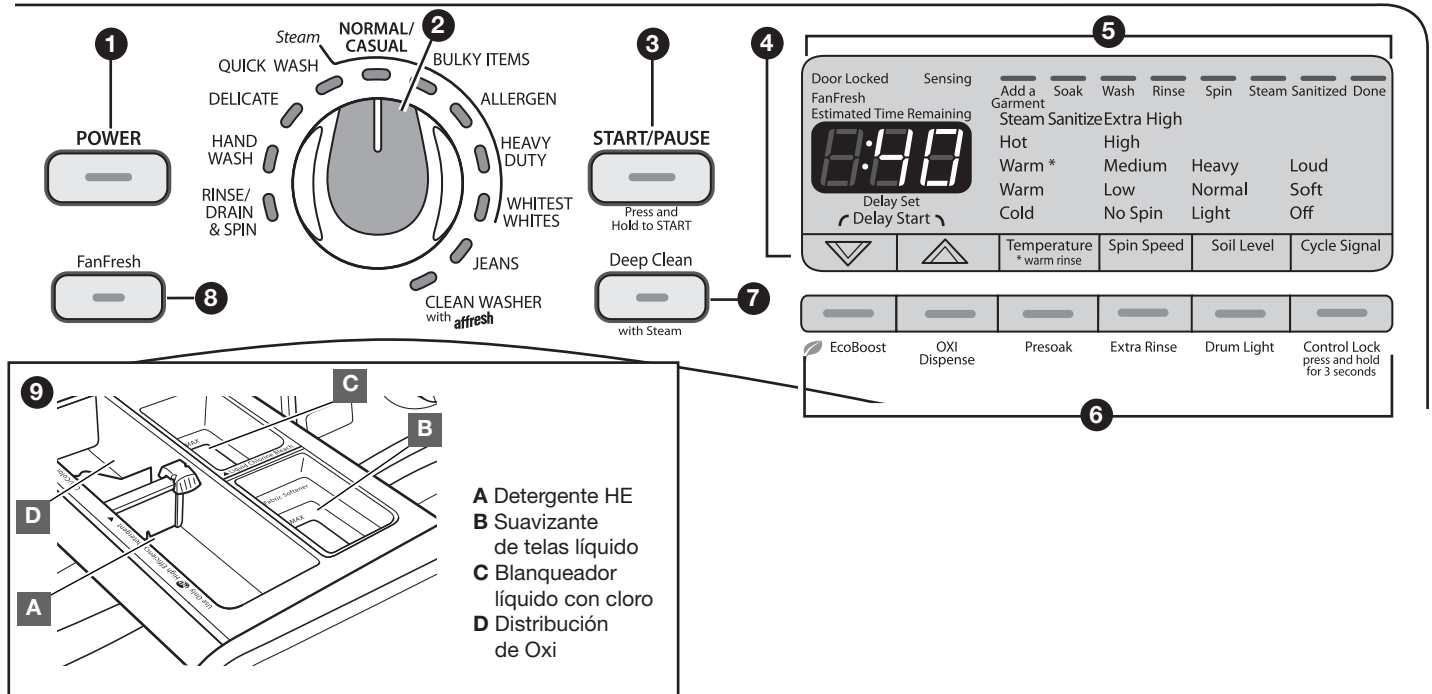

Modelos sin vapor

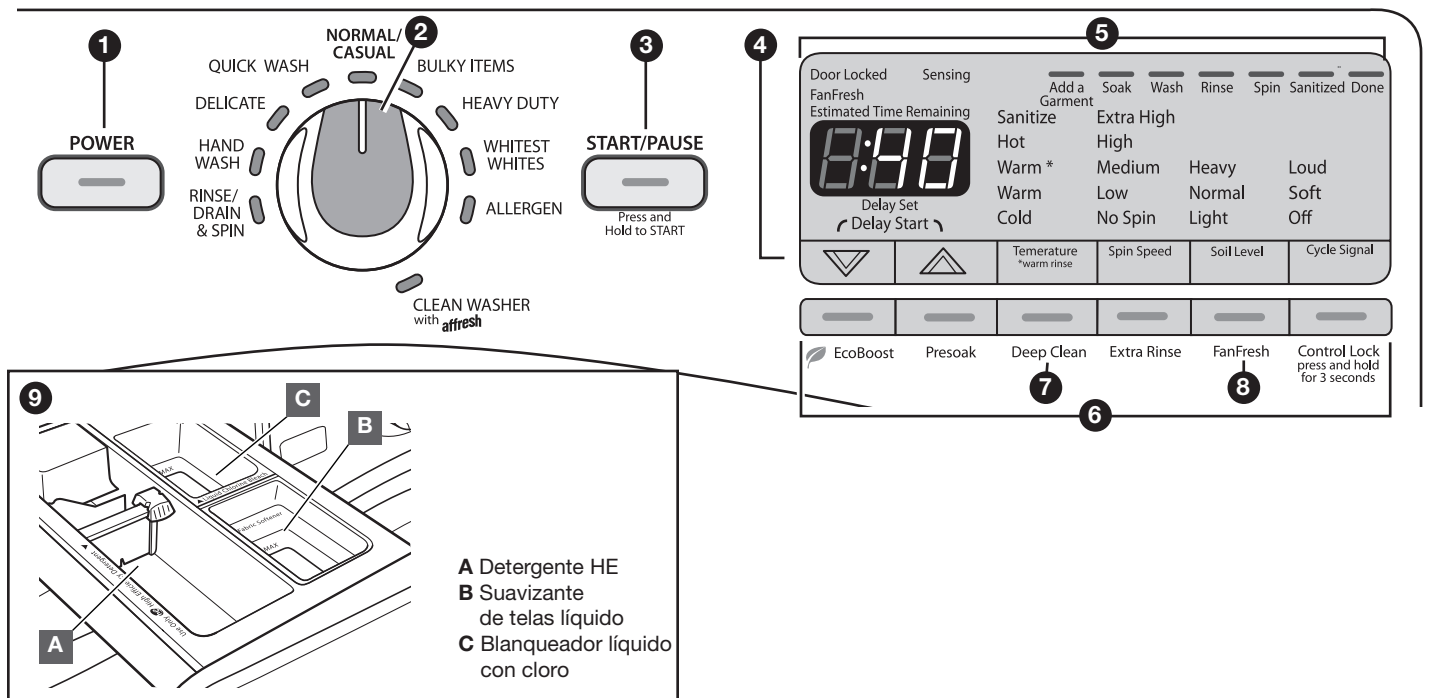

1 BOTÓN DE ENCENDIDO (POWER)
Presione para encender y apagar la lavadora.
Presione para detener/anular un ciclo en cualquier momento.

2 PERILLA DE CICLOS DE LAVADO
Utilice la perilla de ciclos de lavado para seleccionar entre los ciclos disponibles en su lavadora. Gire la perilla de ciclos de lavado para seleccionar un ciclo para su carga. Consulte "Guía de ciclos" para ver descripciones detalladas de los ciclos.

3 BOTÓN DE INICIO/PAUSA (START/PAUSE)
Presione y sostenga para iniciar un ciclo, o presione una vez mientras un ciclo está funcionando para hacer una pausa de hasta 5 minutos en el mismo.

4 BOTONES DE INICIO DIFERIDO (DELAY START)
Use estos botones para retrasar el inicio del ciclo de lavado por hasta 16 horas en los modelos con vapor, y hasta 12 horas en los modelos sin vapor.

5 BOTONES DE LAS LUCES LED DE LA PANTALLA Y LOS AJUSTES

Cuando usted selecciona un ciclo, sus ajustes por defecto se iluminarán y se mostrará el Tiempo estimado restante (Estimated Time Remaining) en la pantalla. Factores tales como el tamaño de la carga, la temperatura de lavado y la presión de agua pueden afectar el tiempo que se muestra en la pantalla. El sobrecargar, las cargas desequilibradas o la espuma en exceso también pueden hacer que la lavadora regule el tiempo del ciclo.

Use los botones en la parte inferior de la pantalla para regular los ajustes. Consulte “Guía de ciclos” para ver los ajustes disponibles para cada ciclo. No todos los ajustes están disponibles con todos los ciclos.

Luces de estado de los ciclos

La barra indicadora arriba de la pantalla le dejará saber qué etapa del ciclo de lavado está funcionando, así como cuando la puerta esté bloqueada o si aún puede agregar un artículo. Para obtener más información sobre cada etapa, consulte “Luces de estado de los ciclos”.

Temperatura (Temperature)

La temperatura de lavado recomendada está prefijada para cada ciclo. También puede seleccionar una temperatura de lavado según el tipo de tela y de suciedad que esté lavando. Para obtener los mejores resultados, use el agua de lavado más caliente que las telas puedan resistir, de acuerdo a las instrucciones de las etiquetas de las prendas. Todas las temperaturas de lavado incluyen un enjuague con agua fría, con la excepción de Tibia* (Warm*), la cual tiene un lavado y un enjuague con agua tibia.

Velocidad de exprimido (Spin Speed)

Esta lavadora selecciona automáticamente la velocidad de exprimido según el ciclo seleccionado. Algunas velocidades prefijadas pueden cambiarse.

- Las velocidades de exprimido más rápidas proveen tiempos de secado más cortos, pero pueden aumentar la formación de arrugas en su carga.
- Las velocidades de exprimido más bajas disminuyen las arrugas, pero dejarán su carga más húmeda.

Nivel de suciedad (Soil Level)

El nivel de suciedad (tiempo de lavado) está prefijado para cada ciclo de lavado. Cuando usted presione el botón de Nivel de suciedad (Soil Level), el tiempo del ciclo aumentará o disminuirá en la pantalla de Tiempo estimado restante (Estimated Time Remaining).

Para la mayoría de las cargas, utilice el nivel de suciedad que está prefijado con el ciclo que ha seleccionado. Para telas resistentes y telas con suciedad profunda, oprima Nivel de suciedad (Soil Level) para seleccionar más tiempo de lavado. Para las telas delicadas y telas con poca suciedad, oprima Nivel de suciedad (Soil Level) para seleccionar menos tiempo de lavado. Un ajuste de nivel de suciedad más bajo ayuda a reducir los enredos y la formación de arrugas.

Señal de fin de ciclo (Cycle Signal)

Utilice esta opción para regular el volumen de la señal que suena al final de un ciclo.

NOTA: También puede apagar los tonos que suenan cuando se presiona un botón. Presione y sostenga el botón de Impulso ecológico (EcoBoost) por aproximadamente 1 segundo para encender o apagar los sonidos de los botones.

6 BOTONES DE LAS OPCIONES

Use estos botones para activar opciones adicionales de lavado o características adicionales de la lavadora. No todas las opciones están disponibles en todos los modelos.

Opción impulso ecológico (EcoBoost)

Presione para activar la opción de Impulso ecológico (EcoBoost). El Impulso ecológico (EcoBoost) provee un ahorro de energía adicional por medio de un uso reducido de agua caliente. También mantiene el rendimiento de limpieza al alargar el tiempo de lavado en algunos ciclos.

NOTA: Presione y sostenga el botón de Impulso ecológico (EcoBoost) por aproximadamente 1 segundo para encender o apagar los sonidos de los botones.

Distribución de Oxi (Oxi Dispense - en algunos modelos)

Encienda esta opción cuando use productos Oxi para realzar el lavado en el depósito, para asegurarse de que sean distribuidos en el momento oportuno durante el ciclo. La Distribución de Oxi (Oxi Dispense) no está disponible en los ciclos de Lavado rápido (Quick Wash), Ropa delicada (Delicates) o Lavado a mano (Handwash).

Remojo previo (Presoak)

Presione para agregar un Remojo previo (Presoak) a un ciclo de lavado para ayudar a aflojar las manchas rebeldes. En los modelos con Vapor (Steam), puede agregar detergente al compartimiento Oxi para el Remojo previo (Presoak).

Enjuague adicional (Extra Rinse)

Active esta opción para agregar un enjuague adicional a la mayoría de los ciclos.

NOTA: Algunos ciclos incluyen esta característica por defecto. Consulte la “Guía de ciclos” para obtener más detalles.

Luz del tambor (Drum Light) (en algunos modelos)

Presione para encender o apagar la luz LED del tambor. La luz del tambor también se encenderá cuando la puerta esté abierta, y se apagará automáticamente después de 5 minutos aproximadamente.

Bloqueo de control (Control Lock)

Presione y sostenga por 3 segundos para bloquear los controles y así evitar cambios o funcionamiento no deseados. Oprima y sostenga nuevamente por 3 segundos para desbloquear. Aún puede Presionar Inicio/Pausa (START/PAUSE) para hacer una pausa en el ciclo, o Encendido (POWER) para apagar la lavadora.

7 LIMPIEZA INTENSA/LIMPIEZA INTENSA con vapor (en algunos modelos)

La opción de Limpieza intensa (Deep Clean) agrega un remojo adicional y tiempo a numerosos ciclos de lavado para ayudar a quitar las manchas rebeldes. Un calentador incorporado ayuda a mantener las temperaturas óptimas de lavado. En los modelos con Vapor (Steam), la Limpieza intensa (Deep Clean) incluye un realce con Vapor (Steam) para un mayor poder de limpieza. Consulte la “Guía de ciclos” para ver los ciclos con los que se puede usar la opción de Limpieza intensa (Deep Clean).

8 OPCIÓN FANFRESH™

Presione para activar la opción ventilado refrescante (FanFresh™). Esto rotará la carga periódicamente después de que se haya terminado el ciclo, por hasta 16 horas, mientras un ventilador incorporado circula el aire por la lavadora para reducir la humedad. También puede activar la opción ventilado refrescante (FanFresh™) sin poner en marcha un ciclo, presionando y sosteniendo por 3 segundos y luego presionando Inicio/Pausa (START/PAUSE).

NOTA: La puerta se bloqueará mientras la opción ventilado refrescante (FanFresh™) esté funcionando. Oprima el botón de Encendido (POWER) para detener el ciclo y desbloquear la puerta.

9 CAJÓN PRECISION DISPENSE

El cajón de Distribución precisa (Precision Dispense) le ofrece la conveniencia de agregar automáticamente detergente de Alto rendimiento (HE) o baja espuma, blanqueador líquido con cloro y suavizante de telas a la carga de lavado, en el momento apropiado. Los modelos con vapor también tienen un compartimiento para Oxi/blanqueador líquido no decolorante. Consulte "Uso del depósito" para obtener información acerca del cajón del dispensador.

A Compartimiento del detergente de Alto rendimiento "HE" o detergente baja espuma

Utilice este compartimiento para el detergente HE líquido o en polvo o detergente baja espuma para el ciclo de lavado principal.

Para los modelos sin un compartimiento para distribución de Oxi, se puede agregar blanqueador líquido o en polvo no decolorante o un producto Oxi para realzar el lavado al compartimiento del detergente HE o detergente baja espuma, junto con el mismo tipo de detergente líquido o en polvo.

B Compartimiento para suavizante líquido de telas

Diluye y distribuye automáticamente el suavizante líquido para telas en el momento oportuno durante el ciclo.

- Use solamente suavizante de telas líquido en este depósito.

C Compartimiento para blanqueador líquido con cloro

Diluye y distribuye automáticamente el blanqueador líquido con cloro en el momento oportuno durante el primer enjuague después del ciclo de lavado. Este compartimiento no puede diluir el blanqueador en polvo.

D Compartimiento de distribución de Oxi (modelos con vapor solamente)

Este compartimiento se utiliza para productos de realce Oxi líquidos o en polvo y los distribuye en el momento oportuno durante el ciclo. La Distribución de Oxi (Oxi Dispense) no está disponible en los ciclos de Lavado rápido (Quick Wash), Ropa delicada (Delicates) o Lavado a mano (Handwash).

Este compartimiento también se puede utilizar para el detergente cuando se use la opción de Remojo previo (Presoak).

GUÍA DE CICLOS — CICLOS COMUNES

Los ajustes y las opciones que se muestran en **negrita** son los ajustes por defecto para ese ciclo. Para lograr el mejor cuidado de las telas, elija el ciclo que sea el más adecuado para la carga que va a lavar.

No todos los ciclos y opciones están disponibles en todos los modelos.

Para obtener el mejor desempeño, no todos los ajustes están disponibles con cada ciclo, y algunas opciones no se pueden usar al mismo tiempo.

Recomendaciones sobre el tamaño de carga

Para obtener los mejores resultados, siga las recomendaciones dadas sobre el tamaño de la carga para cada ciclo.



Carga pequeña: Llene el tambor de la lavadora con 3 a 4 artículos, no más de 1/4 de la capacidad.



Carga mediana: Llene el tambor de la lavadora hasta 1/2 de la capacidad aproximadamente.



Carga grande: Llene el tambor de la lavadora hasta 3/4 de la capacidad aproximadamente.



Carga extra grande: Llene el tambor de la lavadora, pero asegúrese de que las prendas puedan girar libremente.

Para obtener los mejores resultados, evite cargar apretadamente.

Opciones de Temperatura de lavado :

Sanitizado (Sanitize)
Caliente (Hot)
Tibia* (Warm)
Tibia (Warm)
Fría (Cold)

Opciones de Velocidad de exprimido:







Extra alta (Extra High)
Alta (High)
Media (Medium)
Baja (Low)
Sin exprimido (No Spin)

Opciones de Nivel de suciedad:

Intensa (Heavy)
Normal (Normal)
Ligera (Light)

Options disponibles :

Enjuague adicional (Extra Rinse)
Limpieza intensa (Deep Clean)
Remojo previo (Presoak)
Impulso ecológico (EcoBoost)
Ventilado refrescante (FanFresh)
Inicio diferido (Delay Start)

Artículos para lavar usando los ajustes por defecto del ciclo:	Ciclo:	Temperatura de lavado*:	Velocidad de exprimido:	Nivel de suciedad:	Opciones disponibles:	Detalles de los ciclos:
Telas resistentes que no destiñen y prendas, toallas y pantalones de mezclilla con suciedad profunda	Intenso (Heavy Duty)	Sanitize [†] Hot Warm* Warm Cold	Extra High High Medium Low No Spin	Heavy Normal Light	Extra Rinse Deep Clean Presoak EcoBoost FanFresh Delay Start	 Agitación a velocidad alta y un exprimido final a velocidad alta para ayudar a proveer una limpieza óptima y reducir los tiempos de secado.
Prendas de algodón, sábanas y cargas de prendas mixtas con suciedad normal	Normal/ Informal (Normal/ Casual)	Hot Warm Cold	Extra High High Medium No Spin	Heavy Normal Light	Extra Rinse Deep Clean Presoak FanFresh Delay Start	 Este ciclo combina una agitación a velocidad media y un exprimido a velocidad alta. Este ciclo ha sido diseñado para proveer el máximo ahorro de energía.
Telas blancas con suciedad profunda	Blancos blanquísimos (Whitest Whites)	Sanitize [†] Hot Warm* Warm Cold	Extra High High Medium Low No Spin	Heavy Normal Light	Extra Rinse Deep Clean Presoak EcoBoost FanFresh Delay Start	 Las temperaturas elevadas de lavado aseguran la acción del blanqueador líquido con cloro. Un Enjuague adicional (Extra Rinse) ayuda a quitar el residuo del blanqueador de las prendas.
Frazadas/Edredones	Artículos voluminosos (Bulky Items)	Sanitize [†] Hot Warm* Warm Cold	High Medium Low No Spin	Heavy Normal Light	Extra Rinse Deep Clean Presoak EcoBoost FanFresh Delay Start	 Usa un remojo inicial para saturar completamente la carga, seguido por velocidades de lavado medias y un exprimido a velocidad media para mantener el equilibrio de la carga.
Cargas pequeñas de prendas con suciedad ligera	Lavado rápido (Quick Wash)	Hot Warm Cold	Extra High High Medium Low	Heavy Normal Light	Extra Rinse FanFresh Delay Start	 Para cargas pequeñas (de 3 a 4 artículos) que se necesiten de prisa. Este ciclo combina una agitación veloz, un tiempo de lavado corto y un exprimido a velocidad alta para acortar el tiempo de secado.
Telas finas, lencería, suéteres y camisas, blusas, pantalones y vestidos con suciedad ligera	Ropa delicada (Delicate)	Warm* Warm Cold	Extra High High Medium Low No Spin	Normal Light	Extra Rinse FanFresh Delay Start	 Este ciclo combina una agitación y un exprimido a baja velocidad para el cuidado especial de la tela y para reducir las arrugas.
Cargas pequeñas de artículos con la etiqueta de "lavado a mano": ropa interior, prendas de seda lavables	Lavado a mano (Hand Wash)	Warm* Warm Cold	Extra High High Medium Low No Spin	Normal Light	Extra Rinse FanFresh Delay Start	 De manera similar a la que se lavan las prendas a mano en el lavadero, este ciclo combina períodos de agitación a velocidad baja y remojo. NOTA: Use bolsas de malla para prendas, según sea necesario.





* Todas las selecciones de temperatura incluyen un enjuague con agua Fría (Cold), con la excepción de Tibia* (Warm*), la cual incluye un lavado y un enjuague con agua tibia.

GUÍA DE CICLOS - CICLOS DE PROPÓSITOS ESPECIALES

Los ajustes y las opciones que se muestran en **negrita** son los ajustes por defecto para ese ciclo. Para lograr el mejor cuidado de las telas, elija el ciclo que sea el más adecuado para la carga que va a lavar.

No todos los ciclos y opciones están disponibles en todos los modelos.

Para obtener el mejor desempeño, no todos los ajustes están disponibles con cada ciclo, y algunas opciones no se pueden usar al mismo tiempo.

Artículos para lavar usando los ajustes por defecto del ciclo:	Ciclo:	Temperatura de lavado*:	Velocidad de exprimido:	Nivel de suciedad:	Opciones disponibles:	Detalles de los ciclos:
Trajes de baño, artículos que sólo necesiten enjuagarse	Enjuague/Desagüe y exprimido (Rinse/Drain & Spin)	Warm* Warm Cold	Extra High High Medium Low No Spin	N/A	Extra Rinse FanFresh Delay Start	 Este ciclo agrega agua, luego usa una agitación a velocidad media y un exprimido a velocidad alta. Para algunas telas, podría regular la velocidad de exprimido a un ajuste más bajo.
Carga de ropa mojada	Enjuague/Desagüe y exprimido (Rinse/Drain & Spin)	N/A	Extra High High Medium Low	N/A	FanFresh	 Use Desagüe y exprimido (Drain & Spin) para quitar el exceso de agua de la carga elija Enjuague/Desagüe y exprimido (Rinse/Drain & Spin) y apague el Enjuague adicional (Extra Rinse). La velocidad de exprimido se puede fijar en un ajuste más bajo.
Prendas resistentes y artículos de uso doméstico que pueden haber estado expuestos a alérgenos	Alergénicos (Allergen ^{††})	Sanitize [†] Hot	Extra High High Medium	Heavy Normal Light	Extra Rinse Deep Clean Presoak FanFresh Delay Start	 Usa más agua para enjuagar los agentes tales como partículas alérgicas de las mascotas y alérgicos de los artículos con suciedad normal.
Pantalones y prendas de mezclilla (en algunos modelos)	Pantalones de mezclilla (Jeans)	Warm Cold	Medium Low No Spin	Heavy Normal Light	Extra Rinse Presoak FanFresh Delay Start	 El ciclo combina una agitación a baja velocidad y exprimidos a velocidad media para el cuidado especial de los pantalones y las prendas de mezclilla.
Ninguna prenda en la lavadora	Ciclo de Limpiar la lavadora Clean Washer Cycle					Úselo mensualmente con Affresh para limpiar el interior de la lavadora. Asegúrese de que no haya prendas en la lavadora. La luz de Limpiar la lavadora (Clean Washer) destellará cada 30 cargas para recordarle que debe poner a funcionar el ciclo de Limpiar la lavadora (Clean Washer).

* Todas las selecciones de temperatura incluyen un enjuague con agua Fría (Cold), con la excepción de Tibia* (Warm*), la cual incluye un lavado y un enjuague con agua tibia.

USO DE SU LAVADORA

⚠ ADVERTENCIA



Peligro de Incendio

Nunca coloque en la lavadora artículos que estén humedecidos con gasolina o cualquier otro líquido inflamable.

Ninguna lavadora puede eliminar completamente el aceite.

No seque ningún artículo que haya tenido alguna vez cualquier tipo de aceite (incluyendo aceites de cocina).

No seguir estas instrucciones puede ocasionar la muerte, explosión o incendio.

⚠ ADVERTENCIA



Peligro de Choque Eléctrico

Conecte a un contacto de pared de conexión a tierra de 3 terminales.

No quite la terminal de conexión a tierra.

No use un adaptador.

No use un cable eléctrico de extensión.

No seguir estas instrucciones puede ocasionar la muerte, incendio o choque eléctrico.

Primer ciclo de lavado sin ropa

Antes de lavar la ropa por primera vez, elija el ciclo de Lavado rápido (QUICK WASH) y póngalo a funcionar sin ropa, si esto no se ha completado durante el paso final de la instalación. Use solamente un detergente de Alto rendimiento (HE) o baja espuma. Use ½ de la cantidad recomendada por el fabricante para una carga de tamaño mediano. Este ciclo inicial sirve para asegurar la limpieza del interior de la lavadora antes de lavar la ropa.

Selección del detergente adecuado

Use solamente detergentes de alto rendimiento. El paquete tendrá la indicación "HE" o "High Efficiency" (Alto rendimiento o baja espuma).

El lavado con poca agua crea espuma en exceso con un detergente regular que no sea HE. El uso de un detergente común probablemente derive en tiempos de ciclo más prolongados y menor rendimiento de enjuague. También puede resultar en fallas de los componentes y, con el pasar del tiempo, la acumulación de moho. Los detergentes de Alto rendimiento (HE) o baja espuma están hechos para producir la cantidad adecuada de espuma para el mejor rendimiento. Siga las instrucciones del fabricante para determinar la cantidad de detergente que debe usar.



Use solamente un detergente de alto rendimiento (HE) o baja espuma.

1. Separe y prepare su ropa

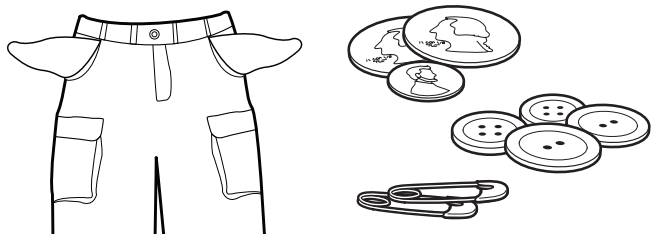

Separe los artículos según el ciclo recomendado, la temperatura del agua y la resistencia a perder el color. Separe los artículos con mucha suciedad de los que tienen poca suciedad. Separe los artículos delicados de las telas resistentes. Trate las manchas en cuanto sea posible y revise la resistencia a perder el color probando los productos para quitar manchas en una costura interior.

IMPORTANTE:

- Vacíe los bolsillos. Las monedas, los botones o cualquier objeto pequeño puede obstruir las bombas y podría ser necesario llamar al servicio.
- Cierre los zípers, abroche los ganchos, ate los cordones y las fajas, y quite los adornos y ornamentos que no sean lavables.
- Remiende lo que esté roto y desgarrado para evitar más daños a los artículos durante el lavado.
- Vuelva al revés las prendas de tejido para evitar que se formen motitas. Separe las prendas que sueltan pelusa de las que la atraen. A las prendas de telas sintéticas, los tejidos, y la pana se les pegará la pelusa de las toallas, los tapetes y la felpilla.
- No seque los artículos si aún tienen manchas después del lavado, ya que el calor puede hacer las manchas permanentes.
- Siempre lea y siga las instrucciones de las etiquetas de cuidado de las telas y las de los productos de lavandería. El uso incorrecto puede ocasionar daños a sus prendas.

Cómo cargar

Sugerencias para cargar (tamaño máximo de cargas).

Deje que la ropa quede holgada, no sobrecargue su lavadora

Carga 1

4 sábanas (tamaño matrimonial)	5 fundas
3 manteles	6 pantaloncillos
5 camisas	6 toallas faciales
6 toallas de baño	4 pañuelos
5 camisetas	

Carga 2

4 pantalones de mezclilla	3 pantalones de deporte
4 pantalones de trabajo	3 camisetas de deporte
4 camisas de trabajo	

Carga 3

10 toallas de baño	4 toallas faciales
12 toallas de mano	

2. Cargue las prendas en la lavadora

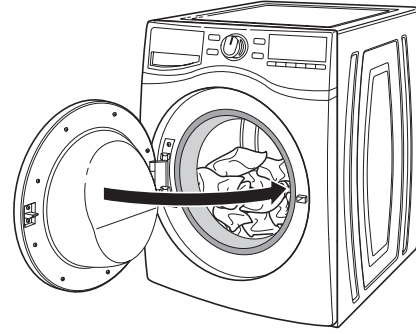

Abra la puerta de la lavadora. Coloque de modo suelto una carga de ropa separada en la lavadora. Los artículos deben moverse libremente para una mejor limpieza y para reducir la formación de arrugas y enredos. Cierre la puerta de la lavadora empujándola con firmeza hasta que escuche el chasquido de la traba.

- Según el tipo de la carga y el ciclo, la lavadora se puede cargar por completo, pero sin apretujar la ropa. La puerta de la lavadora debe cerrarse con facilidad. Vea las sugerencias de carga en “Guía de ciclos”.
- Mezcle artículos grandes y chicos, y evite lavar artículos separados. Cargue de manera uniforme.
- Lave los artículos pequeños en bolsas de malla para prendas. Para varios artículos, use más de una bolsa y llénelas con la misma cantidad de prendas.

Uso del depósito

Para usar el cajón de Distribución precisa (Precision Dispense):

1. Abra el cajón del depósito.
2. Agregue los productos de lavandería como se describe en los pasos 3 a 6.
3. Cierre lentamente el cajón del depósito. Asegúrese de cerrarlo completamente.

NOTA: Es posible que quede una pequeña cantidad de agua en los depósitos proveniente del ciclo de lavado anterior. Esto es normal.

3. Agregue detergente HE o baja espuma al depósito

Modelos con un depósito de 4 compartimientos

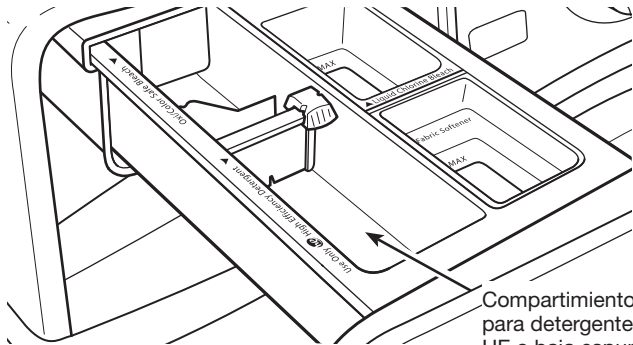

Compartimiento para detergente HE o baja espuma

Agregue una cantidad medida de detergente HE o baja espuma en el compartimiento para detergente. Para usar detergente en polvo, deslice el selector hacia la izquierda. Para usar detergente líquido, deslice el selector hacia la derecha. No llene en exceso; el agregar demasiado detergente puede hacer que el mismo se distribuya demasiado pronto en la lavadora.



Use solamente un detergente de Alto rendimiento (HE) o baja espuma.

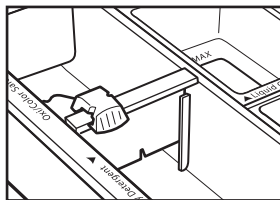

Detergente en polvo:
Deslice el selector hacia la izquierda.

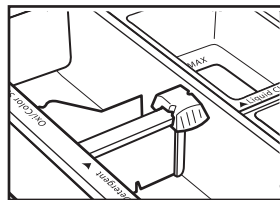

Detergente líquido:
Deslice el selector hacia la derecha.

Cuando vaya a utilizar la opción de Remojo previo (Presoak), 1/3 del detergente para la carga se puede colocar en el compartimiento Oxi en lugar de un producto Oxi.

IMPORTANTE: Use detergente en polvo cuando use la opción de Lavado diferido (Delay Wash). El detergente líquido puede filtrarse fuera antes de que comience el lavado.

Modelos con un depósito de 3 compartimientos

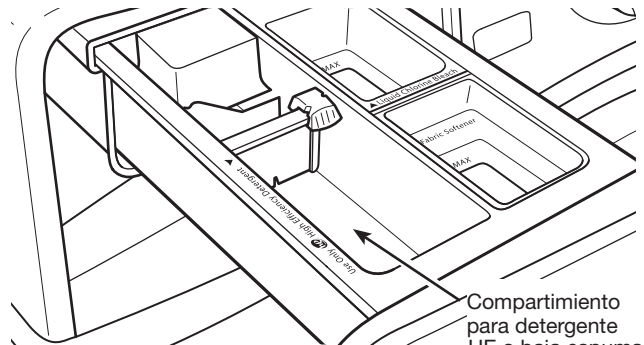

Compartimiento para detergente HE o baja espuma

Agregue una cantidad medida de detergente HE o baja espuma en el compartimiento para detergente. Para usar detergente en polvo, deslice el selector hacia la izquierda. Para usar detergente líquido, deslice el selector hacia la derecha. No llene en exceso; el agregar demasiado detergente puede hacer que el mismo se distribuya demasiado pronto en la lavadora.



Use solamente un detergente de Alto rendimiento (HE) o baja espuma.

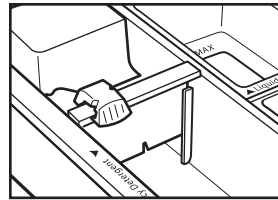

Detergente en polvo:
Deslice el selector hacia la izquierda.

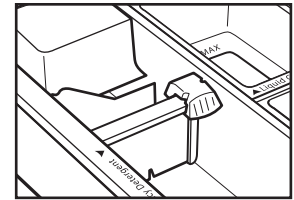

Detergente líquido:
Deslice el selector hacia la derecha.

Puede agregar productos para realzar el lavado de tipo Oxi o blanqueador no decolorante en el compartimiento para detergente con el mismo tipo de detergente, ya sea en polvo o líquido.

IMPORTANTE: Use detergente en polvo cuando use la opción de Lavado diferido (Delay Wash). El detergente líquido puede filtrarse fuera antes de que comience el lavado.

4. Agregue suavizante de telas al depósito (si lo desea)

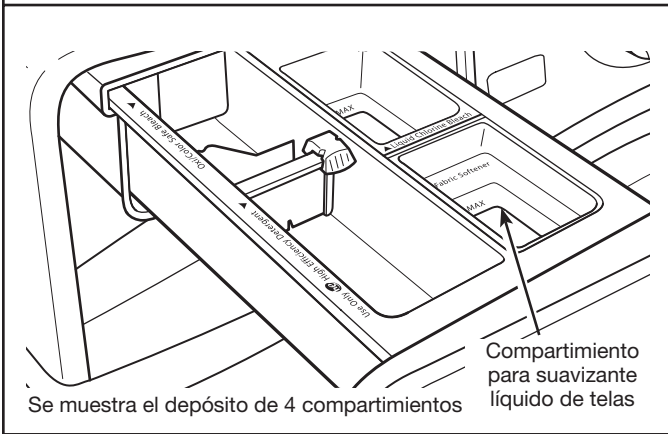

Vierta una cantidad medida de suavizante líquido de telas en el compartimiento para suavizante líquido de telas. Siempre siga las instrucciones del fabricante para usar la cantidad correcta de suavizante para telas según el tamaño de su carga.

El suavizante para telas siempre se distribuye en el último enjuague, aun si se la seleccionado Enjuague adicional (Extra Rinse).

IMPORTANTE: No lo sobrellene, diluya ni utilice más de 1/4 taza (60 ml) de suavizante para telas. No llene encima de la línea de máximo "MAX". El sobrellenar el depósito hará que el suavizante de telas se distribuya inmediatamente en la lavadora.

- No derrame ni gotee el suavizante de telas sobre las prendas.
- No use bolas que distribuyen suavizante de telas en esta lavadora. No distribuirán correctamente.

5. Agregue blanqueador líquido con cloro al depósito (si lo desea)

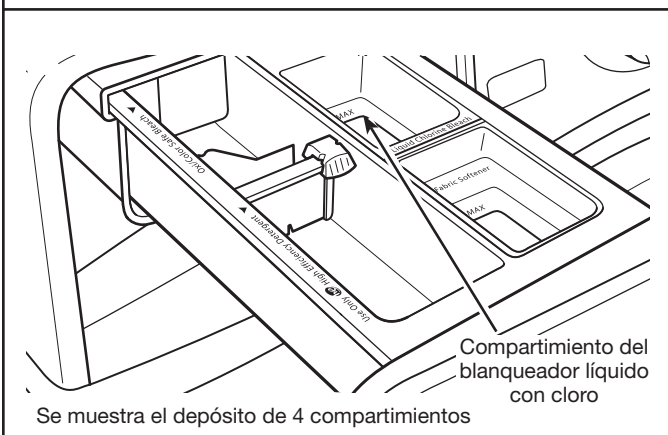

Agregue una cantidad medida de blanqueador líquido con cloro en el compartimiento para blanqueador. No lo sobrellene, diluya ni utilice más de 2/3 taza (165 ml). Use una taza medidora con pico vertedor; no lo haga al cálculo.

- No llene encima del nivel máximo "MAX". El sobrellenar ocasionará que se distribuya el blanqueador demasiado pronto y podría causar daños a las prendas.
- No agregue blanqueador no decolorante o un producto Oxi a este depósito.

6. Agregue Oxi o blanqueador no decolorante (en algunos modelos)

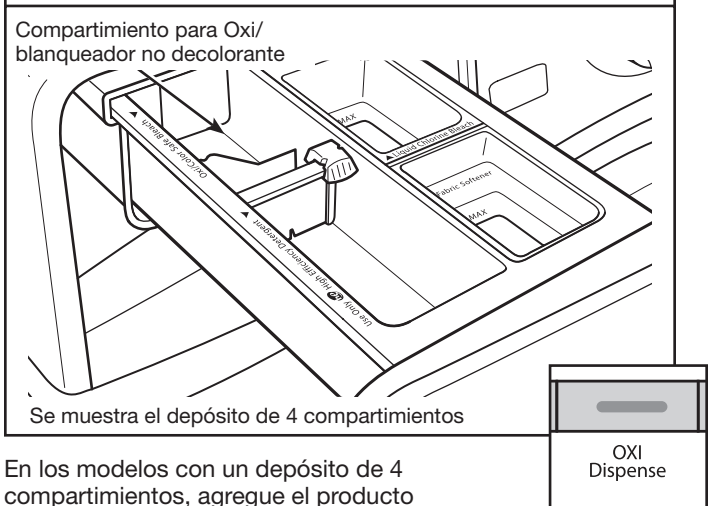

En los modelos con un depósito de 4 compartimientos, agregue el producto Oxi para realizar el lavado o el blanqueador no decolorante al compartimiento Oxi. Asegúrese de seleccionar la opción de Distribución de Oxi (OXI Dispense).

- Siempre siga las recomendaciones del fabricante.

Cuando vaya a utilizar la opción de Remojo previo (Presoak), 1/3 del detergente para la carga se puede colocar en el compartimiento Oxi en lugar de un producto Oxi.

Para los modelos sin un compartimiento para Oxi:

Puede agregar productos en polvo o líquidos para realizar el lavado de tipo Oxi o blanqueador no decolorante en el compartimiento para detergente con el mismo tipo de detergente, ya sea en polvo o líquido.

7. Presione Encendido (POWER) para encender la lavadora

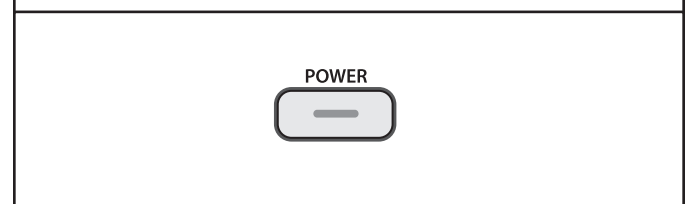

Cierre lentamente el cajón de Distribución precisa (Precision Dispense). Cerciérese de que el cajón esté cerrado por completo, luego presione y sostenga Encendido (POWER) para encender la lavadora.

8. Seleccione el CICLO

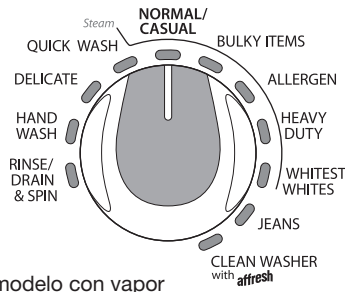

Se muestra el modelo con vapor

Gire la perilla de los ciclos para seleccionar el ciclo de lavado. Consulte la “Guía de ciclos” para obtener más detalles sobre las características de los ciclos. No todas las opciones y ajustes están disponibles con todos los ciclos.

9. Regule los ajustes si lo desea

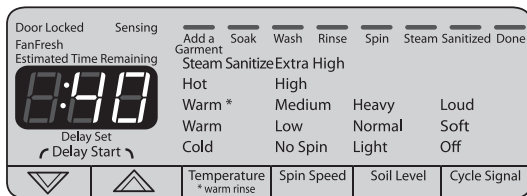

Se muestra el modelo con vapor

Para agregar más opciones al ciclo, tal como Impulso ecológico (EcoBoost), Limpieza intensa/Limpieza intensa con vapor (Deep Clean/Deep Clean with Steam) (en algunos modelos), o Remojo previo (Presoak), presione el botón para las opciones deseadas, para agregarlas al ciclo seleccionado.

NOTA: No todas las opciones están disponibles con todos los ciclos. Consulte la “Guía de ciclos” para ver las opciones disponibles.

10. Seleccione cualquier opción adicional

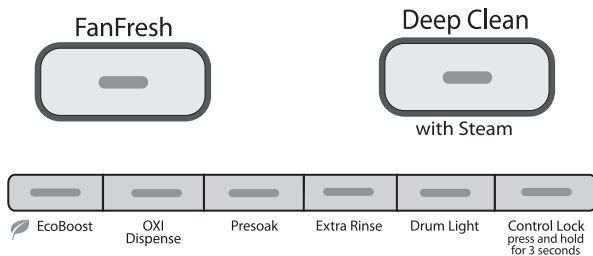

Se muestra el modelo con vapor

Para agregar más opciones al ciclo, tal como Impulso ecológico (EcoBoost), Limpieza intensa/Limpieza intensa con vapor (Deep Clean/Deep Clean with Steam) (en algunos modelos), o Remojo previo (Presoak), presione el botón para las opciones deseadas, para agregarlas al ciclo seleccionado.

NOTA: No todas las opciones están disponibles con todos los ciclos. Consulte la “Guía de ciclos” para ver las opciones disponibles.

11. Cómo fijar un inicio diferido

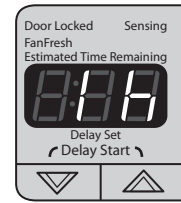

Si no desea comenzar un ciclo inmediatamente, puede elegir la opción de inicio diferido (DELAY WASH). Esta opción retrasará el inicio del ciclo de lavado por hasta 16 horas en los modelos con Vapor (Steam), y por hasta 12 horas en los modelos sin vapor.

Para fijar un inicio con retraso:

1. Presione los botones ▲ y ▼ de Inicio diferido (DELAY START) para fijar el tiempo de retraso deseado.
2. Presione Inicio/Pausa (START/PAUSE) para fijar iniciar el conteo regresivo del tiempo. La cuenta regresiva del retraso habrá comenzado cuando deje de destellar la luz de Inicio/Pausa (START/PAUSE).

12. Presione y sostenga Inicio/Pausa (START/PAUSE) para comenzar el ciclo de lavado



Presione y sostenga el botón de Inicio/Pausa (START/PAUSE) para poner en marcha el ciclo de lavado. Para hacer una pausa en el ciclo que está funcionando, presione el botón de Inicio/Pausa (START/PAUSE) una vez, luego presione y sosténgalo otra vez para continuar el ciclo. Para anular un ciclo, presione el botón de Encendido (POWER).

Una vez que presione y sostenga Inicio/Pausa (START/PAUSE), escuchará que la puerta se bloquea, se desbloquea y se bloquea nuevamente. La puerta de la lavadora permanecerá bloqueada durante el ciclo de lavado.

Cómo desbloquear la puerta para agregar prendas:

Si usted necesita abrir la puerta para agregar 1 ó 2 prendas que se le hayan olvidado, puede hacerlo mientras esté encendida la luz de Agregado de prendas (Add a Garment).

Presione Inicio/Pausa (START/PAUSE) una vez; la puerta se bloqueará una vez que la lavadora haya dejado de moverse. Esto puede tomar varios minutos. Luego cierre la puerta y presione nuevamente Inicio/Pausa (START/PAUSE) para volver a comenzar el ciclo.

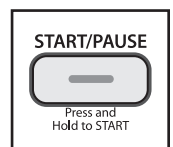

Luces de estado de los ciclos

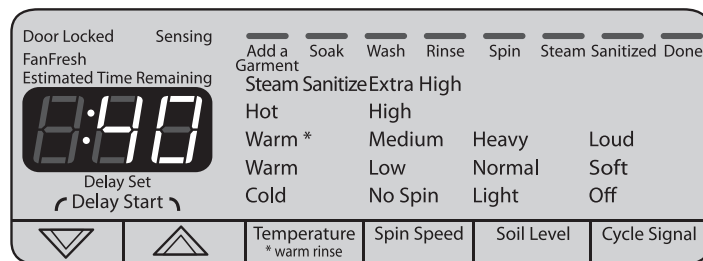

Se muestra el modelo con vapor

Las luces de estado muestran el progreso de un ciclo. Es posible que note sonidos o pausas en cada etapa del proceso, los cuales son diferentes de las lavadoras tradicionales.

Puerta bloqueada (Door Locked)

Se iluminará Puerta bloqueada (Door Locked) para indicar que la puerta está bloqueada y no se puede abrir sin antes hacer una pausa o anular el ciclo.

Ventilado Refrescante (FanFresh™)

El indicador de ventilado refrescante (FanFresh™) se iluminará cuando la opción de ventilado refrescante (FanFresh™) esté activa. Durante este tiempo, la lavadora hará girar la carga ocasionalmente mientras un ventilador hace circular aire fresco en la lavadora.

Agregado de prendas (Add a Garment)

Cuando Agregado de prendas (Add a Garment) esté iluminado, podrá hacer una pausa en la lavadora, abrir la puerta y agregar artículos.

Detección (Sensing)

Cuando se presione el botón de Inicio/Pausa (START/PAUSE), la lavadora hará primero una autoverificación en el mecanismo de bloqueo de la puerta. Escuchará un chasquido, la canasta girará parcialmente y la puerta se desbloqueará brevemente antes de bloquearse de nuevo.

Una vez que la puerta se ha bloqueado por segunda vez, la lavadora comenzará a agitar y agregar agua. Este proceso continuará hasta que se haya agregado la cantidad de agua correcta para la carga. Es posible que escuche también el agua que fluye a través del depósito, agregando detergente a la carga.

El tiempo que se muestre en la pantalla cambiará a medida que la lavadora lleva a cabo el proceso de detección. Esto es normal.

Remojo (Soak)

Esta parte del ciclo permite que el agua empape la carga por medio de una agitación suave para una limpieza óptima.

Lavado (Wash)

Esta es la parte principal del ciclo de lavado. Verá la lavadora girando la carga. Los sonidos del motor pueden cambiar en las diferentes etapas del ciclo. La duración del lavado se determina de acuerdo al ciclo y el nivel de suciedad seleccionados, así como por el tamaño de la carga.

Enjuague (Rinse)

Escuchará sonidos similares a los del ciclo de lavado mientras la lavadora enjuaga y mueve la carga. Si se utiliza, el blanqueador líquido con cloro se agrega en el primer enjuague. El suavizante para telas se agrega en el último enjuague.

Exprimido (Spin)

La lavadora exprime la carga a velocidades cada vez mayores para la remoción adecuada de agua, según el ciclo seleccionado y la velocidad de exprimido.

Vapor (Steam) (en algunos modelos)

Esta luz se encenderá para mostrar que el ciclo está usando un realce con Vapor (Steam) para un mayor poder de limpieza.

Sanitizado (Sanitized)

La luz de Sanitizado (Sanitized) se encenderá en los ciclos que tienen un ajuste de Sanitizado una vez que la carga se haya lavado con la temperatura adecuada. Utilice prendas de olores y telas resistentes.

Listo (Done)

Una vez que se haya terminado el ciclo, se encenderá esta luz. Saque la carga de inmediato para obtener los mejores resultados.

13. Saque las prendas en cuanto termine el ciclo

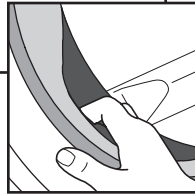
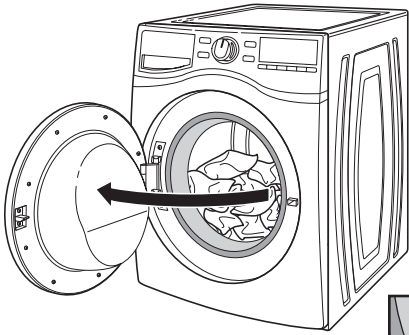

Saque las prendas con prontitud después de que haya terminado el ciclo, para evitar que se hagan olores y que se herrumbren los objetos de metal en las prendas. Cuando saque las prendas, jale el sello de la puerta hacia atrás y revise si hay artículos pequeños entre la tina y la canasta.

Use la opción de ventilado refrescante (FanFresh™) si no va a poder sacar la carga con prontitud. Si se selecciona ventilado refrescante (FanFresh™) la lavadora activará automáticamente el ventilador y hará girar la carga periódicamente por hasta 16 horas.

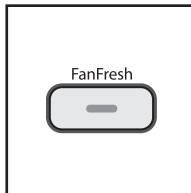

NOTA:

- Al cabo de cualquier ciclo de lavado, se debe abrir la puerta y luego cerrarla para que pueda iniciar un nuevo ciclo.
- Podrá quedar una pequeña cantidad de agua en los depósitos después de que se haya terminado el ciclo. Esto es normal.
- Esta lavadora tiene un sello hermético que evita las fugas de agua. Para evitar olores, deje la puerta abierta para permitir que la lavadora se seque entre cada uso.

MANTENIMIENTO DE LA LAVADORA

LIMPIEZA DE LA LAVADORA

Mantenga su lavadora tan limpia y fresca como mantiene sus prendas. Para mantener el interior de la lavadora libre de olores, siga este procedimiento de limpieza recomendado por lo menos una vez al mes:

1. Cerciórese de que el tambor de la lavadora esté vacío.
2. Agregue una pastilla del limpiador para lavadora AFFRESH® recomendado en la canasta de la lavadora.
O BIEN

Si usa blanqueador líquido con cloro, agregue 1 taza (250 ml) al depósito del blanqueador líquido con cloro.

IMPORTANTE: No agregue detergente al ciclo de Limpiar la lavadora (CLEAN WASHER). No use más de la cantidad recomendada de blanqueador para evitar dañar el producto con el correr del tiempo.

3. Cierre la puerta de la lavadora.
4. Presione Encendido (POWER).
5. Seleccione el ciclo de Limpiar la lavadora con Affresh™ (CLEAN WASHER with Affresh™).
6. Presione y sostenga Inicio/Pausa (START/PAUSE).

NOTA: La canasta rotará, después la puerta se destrabará, se trabará nuevamente y después continuará el ciclo. La lavadora agregará algo de agua y la canasta girará mientras la lavadora realiza un ciclo corto de detección. Esto tardará aproximadamente 3 minutos.

7. El ciclo determinará si hay ropa u otros artículos en la lavadora. Si no se detectan artículos en la lavadora, ésta procederá al paso 8.

Si se detecta algún artículo en la lavadora, aparecerá en la pantalla "rL" y las luces de Lavado (WASH) y Bloqueo del control (CONTROL LOCK) se encenderán. La puerta se desbloqueará. Abra y saque las prendas que estén en el tambor de lavado. Oprima Encendido (POWER) para anular el mensaje de error. Después repita los pasos 3 a 6 para comenzar nuevamente el ciclo.

8. Una vez que haya comenzado el ciclo, permita que termine. Si se presiona Inicio/Pausa (START/PAUSE) o Encendido (POWER) antes de que termine el ciclo, aparecerá "Int" (interrupción) en la pantalla. Puede ser que la puerta tarde hasta 10 minutos en desbloquearse.
9. Una vez que haya terminado el ciclo, deje la puerta levemente abierta para que haya una mejor ventilación y secado del interior de la lavadora.

Para limpiar el exterior:

1. Use un paño suave y húmedo o una esponja para limpiar cualquier derrame.
2. Use jabón suave y agua si es necesario.

IMPORTANTE: Para evitar dañar el acabado de la lavadora, no use productos abrasivos.

MANTENIMIENTO DE LA LAVADORA

LIMPIEZA DEL DEPÓSITO

Es posible que haya restos de productos de lavandería en los compartimientos del depósito. Para quitar el residuo, siga este procedimiento recomendado para la limpieza:

1. Jale el cajón del depósito hacia afuera hasta que se detenga.
2. Presione la lengüeta de liberación hacia abajo y jale directamente hacia fuera para sacar el depósito.

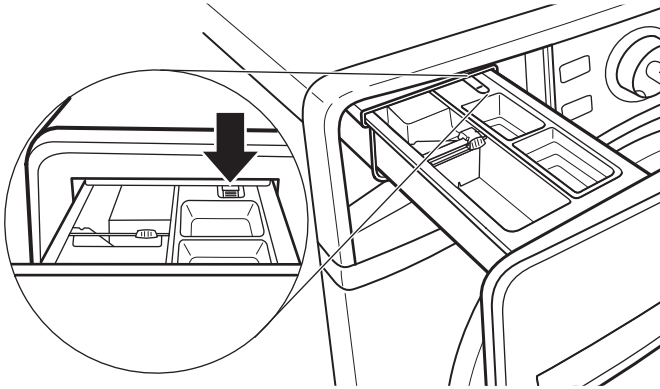

3. Levante y quite la bandeja de la cubierta jalándolo directamente hacia arriba.

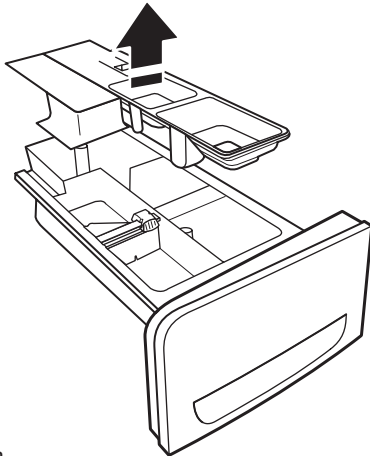

4. Lave el depósito y la bandeja de la cubierta en agua tibia jabonosa usando un detergente suave.
5. Enjuáguelo con agua tibia.
6. Séquelo al aire o con una toalla y deslice la bandeja de la cubierta nuevamente sobre los postes en el depósito.
7. Alinee los bordes del depósito con las guías en la lavadora, luego deslice el depósito nuevamente dentro de la ranura.

IMPORTANTE: El depósito no es apto para lavavajillas.

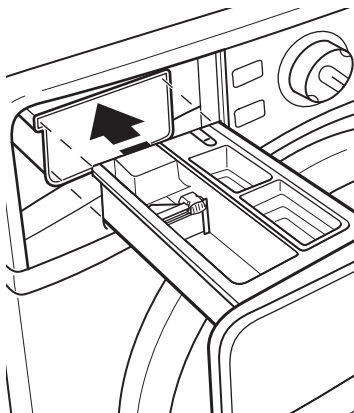

LIMPIEZA DEL SELLO DE LA PUERTA

1. Abra la puerta de la lavadora y quite cualquier prenda o artículo que estuviera dentro de la misma.
2. Inspeccione el sello gris que se encuentra entre la abertura de la puerta y la canasta para detectar si hay áreas manchadas. Jale el sello hacia atrás para inspeccionar todas las áreas debajo del sello y controle si hay objetos extraños.

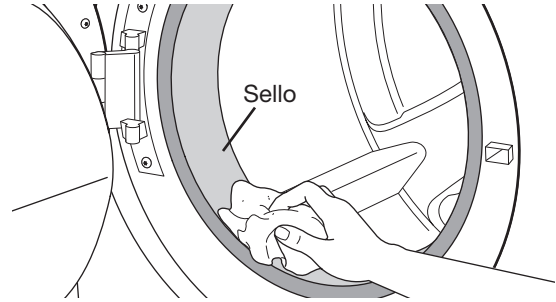

3. Si se encuentran áreas manchadas en los sellos, límpielas usando el siguiente procedimiento:
 - a) Mezcle una solución diluida utilizando 3/4 taza (177 mL) de blanqueador líquido con cloro y 1 gal (3,8 L) de agua tibia del grifo.
 - b) Limpie el área del sello con la solución diluida y un paño húmedo.
 - c) Déjela reposar durante 5 minutos.
 - d) Limpie el área meticulosamente con un paño seco y deje que el interior de la lavadora se seque al aire con la puerta abierta.

IMPORTANTE: Use guantes de goma cuando limpie por períodos prolongados. Vea las instrucciones de uso adecuado provistas por el fabricante del blanqueador.

CUIDADO DURANTE LA FALTA DE USO Y LAS VACACIONES

Ponga a funcionar su lavadora únicamente cuando esté en casa. Si va a mudarse o no va a usar la lavadora durante cierto período, siga esos pasos:

1. Desenchufe la lavadora o desconecte el suministro de energía a la misma.
2. Cierre el suministro de agua a la lavadora para evitar inundaciones debidas a aumentos en la presión del agua.

CUIDADO PARA EL ALMACENAMIENTO DURANTE EL INVIERNO

IMPORTANTE: Para evitar daños, instale y guarde la lavadora en un lugar donde no se congele. Debido a que queda un poco de agua en las mangueras, el congelamiento de la misma podría dañar la lavadora. Si va a almacenar o mover su lavadora durante una temporada de invierno riguroso, acondiciónela para el invierno.

Para acondicionar la lavadora para el invierno:

1. Cierre ambos grifos de agua, desconecte y escurra el agua de las mangueras de llenado.
2. Vierta un 1/4 (1 L) de anticongelante tipo R.V. en la canasta y ponga a funcionar la lavadora en un ciclo de Enjuague y exprimido (RINSE AND SPIN) durante unos 30 segundos para mezclar el anticongelante con el agua restante.
3. Desenchufe la lavadora o desconecte el suministro de energía.

IMPORTANTE: Para reducir el riesgo de que las mangueras de entrada fallen, reemplácelas cada 5 años e inspeccione periódicamente para ver si hay torceduras, cortes, desgaste o pérdidas de agua.

CONSEJO ÚTIL: Cuando reemplace sus mangueras de entrada, anote la fecha de reposición en la etiqueta con un marcador permanente.

TRANSPORTE DE LA LAVADORA

1. Cierre ambos grifos de agua. Desconecte y elimine el agua de las mangueras de entrada de agua.
2. Si se va a trasladar la lavadora durante una temporada de invierno riguroso, siga las instrucciones descritas en CUIDADO PARA EL ALMACENAMIENTO DURANTE EL INVIERNO antes de la mudanza.
3. Desconecte la manguera de desagüe del sistema de desagüe y de la parte posterior de la lavadora.
4. Desenchufe el cable eléctrico.
5. Ponga las mangueras de entrada y la manguera de desagüe en el interior de la canasta de la lavadora.
6. Ate el cable eléctrico con una goma elástica o una atadura de alambre para evitar que cuelgue sobre el piso.

IMPORTANTE: Llame al servicio técnico para instalar los nuevos pernos de transporte. No vuelva a usar los pernos de transporte. La lavadora debe ser transportada en la posición vertical. Para evitar daños estructurales a la lavadora, ésta debe estar debidamente preparada por un técnico certificado para ser nuevamente ubicada.

CÓMO REINSTALAR O USAR LA LAVADORA NUEVAMENTE

Para reinstalar la lavadora después de la falta de uso, vacaciones, almacenamiento durante el invierno o mudanza:

1. Consulte las Instrucciones de instalación para ubicar, nivelar y conectar la lavadora.
2. Antes de usar la lavadora nuevamente, póngala a funcionar siguiendo el procedimiento recomendado a continuación:

Para volver a usar la lavadora:

1. Deje correr el agua por los tubos y las mangueras. Vuelva a conectar las mangueras de entrada de agua. Abra ambos grifos de agua.

⚠ ADVERTENCIA



Peligro de Choque Eléctrico

Conecte a un contacto de pared de conexión a tierra de 3 terminales.

No quite la terminal de conexión a tierra.

No use un adaptador.

No use un cable eléctrico de extensión.

No seguir estas instrucciones puede ocasionar la muerte, incendio o choque eléctrico.

2. Enchufe la lavadora o reconecte el suministro de energía.
3. Ponga a funcionar la lavadora en el ciclo de Artículos voluminosos (BULKY ITEMS) para limpiarla y para quitar el anticongelante, de haberlo usado. Use solamente un detergente de Alto rendimiento (HE) o baja espuma. Use la mitad de la cantidad recomendada por el fabricante para una carga de tamaño mediano.

SOLUCIÓN DE PROBLEMAS

Pruebe primero las soluciones sugeridas aquí o visite nuestro sitio de Internet en www.whirlpool.com/help para obtener asistencia y si es posible evitar una visita de servicio.

Si experimenta lo siguiente	Causas posibles	Solución
Vibración o desequilibrio		
Vibración, balanceo o "caminata"	Es posible que las patas no estén haciendo contacto con el piso y no estén aseguradas.	Las patas frontales y posteriores deberán hacer contacto firme con el piso y la lavadora deberá estar nivelada para funcionar adecuadamente. Las tuercas fijadoras deberán estar firmes contra la parte inferior de la carcasa.
	Es posible que la lavadora no esté nivelada.	Revise si el piso está irregular o hundido. Si el piso no está parejo, el colocar una pieza de madera de 3/4" (19 mm) debajo de la lavadora reducirá el sonido..
		Vea "Nivelación de la lavadora" en las Instrucciones de instalación.
	La carga puede estar desequilibrada o ser muy grande.	Evite colocar la ropa apretada en la lavadora. Evite lavar un solo artículo. Para lograr equilibrio, mezcle un artículo como una alfombra o chaqueta de mezclilla con unos pocos artículos adicionales.
Use el ciclo de Artículos voluminosos (Bulky Items) para los artículos de tamaño extra grande no absorbentes, tales como edredones o chaquetas rellenas de poliéster. Otros artículos no son apropiados para el ciclo de Artículos voluminosos (Bulky Items). Vea "Guía de ciclos".		
	El artículo o la carga no es adecuado para el ciclo seleccionado. Vea "Guía de ciclos" y "Uso de la lavadora" en este Manual de uso y cuidado.	
Ruidos		
Ruidos de chasquidos o metálicos	La puerta se bloquea o desbloquea.	La puerta se bloqueará, se desbloqueará y se volverá a bloquear. Escuchará 3 chasquidos después de presionar inicio. Esto es normal.
	Objetos atrapados en el sistema de desagüe de la lavadora.	Vacíe los bolsillos antes del lavado. Los artículos sueltos, tales como monedas, podrían caer entre la canasta y la tina o bloquear la bomba. Tal vez sea necesario solicitar servicio técnico para quitar los artículos.
		Es normal escuchar el ruido de los artículos de metal en las prendas, tales como broches a presión de metal, hebillas o cierres cuando tocan la canasta de acero inoxidable.
Gorgoteo o zumbido	La lavadora puede estar desaguándose.	Es normal escuchar que la bomba haga un sonido de zumbido, con gorgoteos periódicos o repentinos, a medida que salen los últimos restos de agua durante los ciclos de exprimido/desagüe.
Fugas de agua		
Verifique que lo siguiente esté instalado adecuadamente:	Las mangueras de llenado no están bien sujetas.	Apriete la conexión de la manguera de llenado.
	Arandelas de la manguera de llenado.	¿Están debidamente colocadas las cuatro arandelas planas de las mangueras de llenado?
	Conexión de la manguera de desagüe.	Cerciórese de que la manguera de desagüe esté asegurada correctamente al tubo de desagüe o tina de lavadero.
	Revise la plomería de la casa para ver si hay fugas o si el fregadero o el desagüe está obstruido.	Es posible que el agua se salga de un lavadero o tubo vertical bloqueado. Revise toda la plomería de la casa y fíjese si hay fugas de agua (tinas de lavadero, tubo de desagüe, tubos de agua y grifos).
Fugas de agua o derrames de espuma por la puerta o la parte posterior de la carcasa	No se está usando detergente de Alto rendimiento (HE) o baja espuma se está usando demasiado del mismo.	Use solamente un detergente de Alto rendimiento (HE) o baja espuma. La espuma producida por los detergentes comunes puede ocasionar fugas por la puerta o la parte posterior de la carcasa. Mida siempre el detergente y siga las instrucciones del fabricante según los requisitos de su carga.
	Residuos en el vidrio de la puerta.	Limpie periódicamente la parte de abajo de la ventana de vidrio para evitar posibles fugas.

⚠ ADVERTENCIA



Peligro de Choque Eléctrico

Conecte a un contacto de pared de conexión a tierra de 3 terminales.

No quite la terminal de conexión a tierra.

No use un adaptador.

No use un cable eléctrico de extensión.

No seguir estas instrucciones puede ocasionar la muerte, incendio o choque eléctrico.

Pruebe primero las soluciones sugeridas aquí o visite nuestro sitio de Internet en www.whirlpool.com/help para obtener asistencia y si es posible evitar una visita de servicio.

Si experimenta lo siguiente	Causas posibles	Solución
La lavadora no funciona como se esperaba		
La carga no está completamente cubierta en agua	No se puede apreciar el nivel de agua a través de la puerta o no cubre la ropa.	Esto es normal para una lavadora HE de carga frontal. La lavadora detecta los tamaños de las cargas y agrega la cantidad correcta de agua para la limpieza óptima.
La lavadora no funciona o no se llena, la lavadora se detiene	Verifique que haya el suministro adecuado de agua.	Deberán sujetarse ambas mangueras y tener flujo de agua a la válvula de llenado.
		Los grifos de agua fría y caliente deben estar abiertos.
		Revise que los filtros de la válvula de entrada no se hayan obstruido.
		Revise si hay torceduras en las mangueras de entrada, las cuales pueden restringir el flujo de agua.
	Verifique que el suministro eléctrico sea el adecuado.	Conecte el cable eléctrico a un contacto de pared de conexión a tierra de 3 terminales.
		No use un cable eléctrico de extensión.
		Cerciórese de que haya suministro eléctrico en el contacto.
		Reposicione el cortacircuitos si se ha disparado. Reemplace los fusibles que se hayan quemado. NOTA: Si los problemas continúan, contacte a un electricista.
Funcionamiento normal de la lavadora.	Funcionamiento normal de la lavadora.	La puerta deberá estar cerrada por completo y bloqueada para que funcione la lavadora.
		La lavadora hará una pausa durante ciertas fases del ciclo. No interrumpa el ciclo.
		Es posible que la lavadora se haya detenido para reducir la espuma.
No se ha cargado la lavadora según lo recomendado.	No se ha cargado la lavadora según lo recomendado.	Saque varios artículos y vuelva a arreglar la carga uniformemente en el tambor. Cierre la puerta y presione Inicio/Pausa (START/PAUSE).
		No agregue más de 1 ó 2 artículos adicionales después de que haya comenzado el ciclo, para evitar la sobrecarga o el desequilibrio.
		No agregue más agua a la lavadora.

SOLUCIÓN DE PROBLEMAS

Pruebe primero las soluciones sugeridas aquí o visite nuestro sitio de Internet en www.whirlpool.com/help para obtener asistencia y si es posible evitar una visita de servicio.

Si experimenta lo siguiente	Causas posibles	Solución
La lavadora no funciona como se esperaba (cont.)		
La lavadora no funciona o no se llena, la lavadora se detiene (cont.)	No se está usando detergente de Alto rendimiento (HE) o se está usando demasiado del mismo.	Use solamente un detergente de Alto rendimiento (HE) o baja espuma. La espuma que producen los detergentes comunes puede enlentecer la lavadora o detenerla. Mida siempre el detergente y siga las instrucciones del fabricante según los requisitos de su carga. Para quitar la espuma, anule el ciclo. Seleccione Enjuague/Desagüe y exprimido (RINSE/DRAIN & SPIN). Presione Inicio/Pausa (START/PAUSE). No agregue más detergente.
	No se ha abierto la puerta entre los ciclos.	Al cabo de cualquier ciclo de lavado, se debe abrir la puerta y luego cerrarla para que pueda iniciar un nuevo ciclo.
La lavadora no desagua/exprime, las cargas todavía están húmedas	Vacíe los bolsillos y use bolsas para prendas para los artículos pequeños.	Los artículos pequeños pueden haberse atascado en la bomba.
	Está usando ciclos con una velocidad más lenta de exprimido.	Los ciclos con velocidades de exprimido más bajas quitan menos agua que los ciclos con velocidades de exprimido más altas. Use el ciclo/la velocidad de exprimido recomendado para la prenda.
	No se ha cargado la lavadora según lo recomendado.	Una carga apretada o desequilibrada no permitirá que la lavadora exprima correctamente, dejando la carga más mojada de lo normal. Consulte "Guía de ciclos" para ver las recomendaciones de tamaño de carga para cada ciclo.
	La carga podría estar desequilibrada.	Evite lavar un solo artículo. Para lograr equilibrio, mezcle un artículo como una alfombra o chaqueta de mezclilla con unos pocos artículos adicionales.
	Revise la plomería para ver si está instalada correctamente la manguera de desagüe. La manguera de desagüe se extiende dentro del tubo vertical más de 4,5" (114 mm).	Revise que la manguera de desagüe esté instalada correctamente. Use el molde de la manguera de desagüe y sujételo bien al tubo vertical o a la tina. No ponga cinta adhesiva sobre la abertura del desagüe. Baje la manguera de desagüe si el extremo está a más de 96" (2,4 m) por encima del piso. Quite lo que esté obstruyendo la manguera de desagüe.
	No se está usando detergente de Alto rendimiento (HE) o baja espuma o se está usando demasiado del mismo.	Use solamente un detergente de Alto rendimiento (HE) o baja espuma. La espuma producida por el detergente común, o usar demasiado detergente, puede enlentecer o detener el desagüe o el exprimido. Mida siempre el detergente y siga las instrucciones del fabricante para su carga. Para quitar el exceso de espuma, seleccione Enjuague/Desagüe y exprimido (RINSE/DRAIN & SPIN). No agregue detergente.
La puerta está bloqueada al final del ciclo de lavado	Queda agua en la lavadora después del ciclo.	Seleccione Enjuague/Desagüe y exprimido (RINSE/DRAIN & SPIN) para eliminar el agua que haya quedado en la lavadora. La puerta de la lavadora se destrabará al término del desagüe.
Temperaturas incorrectas o equivocadas de lavado o enjuague	Verifique que haya el suministro adecuado de agua.	¿Se han invertido las mangueras de entrada del agua caliente y del agua fría?
		Ambas mangueras deberán sujetarse a la lavadora y al grifo, y deberán tener flujo de agua caliente y fría a la válvula de entrada.
		Revise que los filtros de la válvula de entrada no estén obstruidos.
		Enderece las torceduras que pueda haber en las mangueras.
La selección de Tibia* (Warm*) no está disponible	No todos los ajustes y opciones están disponibles con todos los ciclos.	Consulte la "Guía de ciclos" para ver los ajustes y las opciones disponibles para cada ciclo.

Pruebe primero las soluciones sugeridas aquí o visite nuestro sitio de Internet en www.whirlpool.com/help para obtener asistencia y si es posible evitar una visita de servicio.

Si experimenta lo siguiente	Causas posibles	Solución
La lavadora no funciona como se esperaba (cont.)		
La carga no está *enjuagada	Verifique que haya el suministro adecuado de agua.	¿Se han invertido las mangueras de entrada del agua caliente y del agua fría?
		Deberán sujetarse ambas mangueras y tener flujo de agua a la válvula de llenado.
		Deberán estar abiertos los grifos de agua fría y caliente.
		Es posible que estén obstruidos los filtros de la válvula de entrada en la lavadora.
		Enderece las torceduras que pueda haber en la manguera de entrada.
	No se está usando detergente de Alto rendimiento (HE) baja espuma o se está usando demasiado del mismo.	La espuma ocasionada por un detergente común puede ocasionar que la lavadora funcione incorrectamente.
Use solamente un detergente de Alto rendimiento (HE) o baja espuma. Mida siempre el detergente y siga las instrucciones del fabricante según el tamaño de la carga y el nivel de suciedad.	No se ha cargado la lavadora según lo recomendado.	Evite colocar la ropa apretada en la lavadora. La lavadora no enjuagará bien si la carga está apretada. Cargue solamente con artículos secos. Consulte la “Guía de ciclos” para ver las recomendaciones de tamaño de carga para cada ciclo.
Use el ciclo diseñado para las telas que se van a lavar.		
Agregue solamente 1 ó 2 artículos después de que la lavadora haya comenzado.		
La carga está enredada	No se ha cargado la lavadora según lo recomendado.	Agregue la carga de modo que esté floja. Los artículos deben moverse libremente para lograr la mejor limpieza. Consulte la “Guía de ciclos” para ver las recomendaciones de tamaño de carga para cada ciclo.
		Reduzca los enredos mezclando diferentes tipos de artículos en la carga. Use el ciclo recomendado para el tipo de prendas que se van a lavar.
	Acción de lavado y/o velocidad de exprimido demasiado rápida para la carga.	Seleccione una velocidad de exprimido más lenta. Tenga en cuenta que los artículos estarán más mojados que cuando usa un exprimido a una velocidad más alta.
No limpia ni quita las manchas	No se ha cargado la lavadora según lo recomendado.	Agregue la carga de modo que esté floja. Los artículos deben moverse libremente para reducir la formación de arrugas y enredos. Consulte la “Guía de ciclos” para ver las recomendaciones de tamaño de carga para cada ciclo.
		Agregue solamente 1 ó 2 artículos después de que la lavadora haya comenzado.
	No se está usando detergente de Alto rendimiento (HE) o baja espuma o se está usando demasiado del mismo.	Use solamente un detergente de Alto rendimiento (HE) o baja espuma. Mida siempre el detergente y siga las instrucciones del fabricante según el tamaño de la carga y el nivel de suciedad.
	Agua dura o una concentración alta de hierro (óxido) en el agua.	Tal vez necesite instalar un ablandador de agua y/o un filtro de hierro.
	Se usó una bola con suavizante de telas.	Las bolas que distribuyen suavizante de telas no funcionan correctamente en esta lavadora. Agregue el suavizante líquido de telas en el compartimiento del suavizante de telas.
	Se usó detergente en polvo para un ciclo de baja velocidad.	Considere el uso de un detergente líquido.

SOLUCIÓN DE PROBLEMAS

Pruebe primero las soluciones sugeridas aquí o visite nuestro sitio de Internet en www.whirlpool.com/help para obtener asistencia y si es posible evitar una visita de servicio.

Si experimenta lo siguiente	Causas posibles	Solución
La lavadora no funciona como se esperaba (cont.)		
No limpia ni quita las manchas (cont.)	No está usando el ciclo correcto para el tipo de tela.	Use una opción de ciclo con nivel de suciedad más alto y temperatura de lavado más caliente para mejorar la limpieza.
		Si va a usar el ciclo de Lavado rápido (Quick Wash), lave solamente unos pocos artículos.
		Para una limpieza poderosa, use el ciclo de Blancos blanquísimos (Whitest Whites) y Lavado intenso (Heavy Duty).
		Agregue un enjuague adicional para las cargas con suciedad profunda.
	No está usando los depósitos.	Use los depósitos para evitar que el blanqueador con cloro y el suavizante de telas manchen la ropa.
		Cargue los depósitos antes de comenzar un ciclo.
		Evite llenar en exceso.
	No está lavando los colores similares juntos.	No agregue productos directamente a la carga.
Lave los colores similares juntos y quite la carga inmediatamente después de que se termine el ciclo, para evitar la transferencia de tinte.		
No se usó suficiente detergente o hay agua dura.	Use más detergente cuando lave prendas con suciedad rebelde en agua dura.	
Olores	No se ha hecho el mantenimiento mensual según lo recomendado.	Ponga a funcionar mensualmente el ciclo de Limpiar la lavadora con AFFRESH™ (Clean Washer with AFFRESH™). Vea “Cómo limpiar su lavadora” en Mantenimiento de la lavadora.
		Descargue la lavadora en cuanto termine el ciclo. Use la opción de FanFresh si la carga no se puede sacar inmediatamente después de que haya terminado el lavado.
	No se está usando detergente de Alto rendimiento (HE) o baja espuma o se está usando demasiado del mismo.	Use solamente un detergente de Alto rendimiento (HE) o baja espuma. Cerciérese de medirlo correctamente. Siga siempre las indicaciones del fabricante.
		Vea la sección “Cómo limpiar la lavadora”.
La puerta no se dejó abierta después del uso.	Esta lavadora tiene un sello hermético que evita las fugas de agua. Para evitar olores, deje la puerta abierta para permitir que la lavadora se seque entre cada uso.	
Daños en las telas	Había objetos filosos en los bolsillos durante el ciclo de lavado.	Vacíe los bolsillos, cierre los zípers, los broches de presión y los corchetes antes del lavado para evitar enganches y rasgaduras.
	Es posible que se hayan enredado los cordones y las fajas.	Ate todos los cordones y las fajas antes de comenzar a lavar la carga.
	Los artículos pueden haber estado dañados antes del lavado.	Remiende lo que esté roto y descosido antes del lavado.
	Las telas pueden dañarse si se carga la lavadora de manera apretada.	Evite colocar la ropa apretada en la lavadora. Cargue solamente con artículos secos.
		Use el ciclo diseñado para las telas que se van a lavar.
	El blanqueador líquido con cloro puede haberse agregado incorrectamente.	Agregue solamente 1 ó 2 artículos después de que la lavadora haya comenzado.
No vierta el blanqueador líquido con cloro directamente en la carga. Limpie los derrames del blanqueador.		
	El blanqueador no diluido dañará las telas. No use más de lo recomendado por el fabricante.	

Pruebe primero las soluciones sugeridas aquí o visite nuestro sitio de Internet en www.whirlpool.com/help para obtener asistencia y si es posible evitar una visita de servicio.

Si experimenta lo siguiente	Causas posibles	Solución
La lavadora no funciona como se esperaba (cont.)		
Ropa blanca percutida y colores opacos	No se ha separado la ropa adecuadamente.	Puede ocurrir una transferencia de tintes cuando mezcle ropa blanca y de color en una carga. Separe las prendas de color oscuro de las blancas y claras.
	Las temperaturas del agua estaban demasiado bajas.	Para lavar use agua caliente o tibia que no afecte la ropa. Cerciórese de que el sistema de agua caliente sea el adecuado para proveer un lavado con agua caliente.
	No se usó suficiente detergente o hay agua dura.	Use más detergente cuando lave prendas con suciedad rebelde en agua dura.
Funcionamiento incorrecto del depósito	Los depósitos están obstruidos o los productos de lavandería se están distribuyendo demasiado pronto.	No sobrellene el depósito. El llenado en exceso ocasiona que los productos se distribuyan de inmediato.
		Cargue los depósitos antes de comenzar un ciclo.
	En las casas con baja presión de agua, es posible que queden residuos de polvo en el depósito. Para evitar esto, seleccione si es posible una temperatura de lavado más elevada, dependiendo de la carga.	
	El blanqueador líquido con cloro no se ha usado en el compartimiento para blanqueador.	Use solamente blanqueador líquido con cloro en el compartimiento para el blanqueador.
	La opción de Distribución de Oxi (Oxi Dispense) (en algunos modelos) no se seleccionó.	Puede usar productos para realzar el lavado líquidos o en polvo en el compartimiento para Oxi (en algunos modelos). Seleccione siempre la opción de Distribución de Oxi (Oxi Dispense) para que se enjuaguen apropiadamente los productos Oxi del depósito. Si es necesario, puede limpiarse a mano el polvo que haya quedado. Si no, seleccione la opción de Distribución de Oxi (Oxi Dispense) con el siguiente ciclo para enjuagar el depósito.
Hay agua en el depósito después de que se terminó el lavado.	Es normal que quede un poco de agua en el depósito al final del ciclo.	

SOLUCIÓN DE PROBLEMAS

Pruebe primero las soluciones sugeridas aquí o visite nuestro sitio de Internet en www.whirlpool.com/help para obtener asistencia y si es posible evitar una visita de servicio.

Si experimenta lo siguiente	Causas posibles	Solución
Aparece un código de error en la pantalla		
Una vez que se haya corregido cualquier problema potencial, oprima Inicio/Pausa (START/PAUSE) una vez para despejar el código. Después presione Inicio/Pausa (START/PAUSE) nuevamente para volver a iniciar la lavadora. Si el código aparece nuevamente, llame al servicio técnico.		
Aparece Sud (espuma en exceso) en la pantalla	Hay demasiada espuma en la lavadora. La lavadora está haciendo funcionar una rutina de reducción de espuma.	Deje que la máquina continúe. Use solamente un detergente de Alto rendimiento (HE). Mida siempre el detergente y determine la cantidad de detergente según el tamaño de la carga. Siga las instrucciones del fabricante de detergente. Si está destellando el cuadrante, vuelva a seleccionar el ciclo deseado usando una temperatura fría de lavado y presione Inicio/Pausa (START/PAUSE). No agregue detergente.
Aparece F8E1 (error en el suministro de agua) en la pantalla	Verifique que haya el suministro adecuado de agua.	¿Se han invertido las mangueras de entrada del agua caliente y del agua fría?
		Deberán sujetarse ambas mangueras y tener flujo de agua a la válvula de llenado.
		Deberán estar abiertos los grifos de agua fría y caliente.
		Es posible que estén obstruidos los filtros de la válvula de entrada en la lavadora.
		Enderece las torceduras que pueda haber en la manguera de entrada.
Oprima Inicio/Pausa (START/PAUSE) una vez para despejar el código. Después presione Inicio/Pausa (START/PAUSE) nuevamente para volver a iniciar la lavadora. Si el código aparece nuevamente, llame al servicio técnico.		
Aparece F9E1 (error en el sistema de la bomba de desagüe) en la pantalla	Revise la plomería para ver si está instalada correctamente la manguera de desagüe. La manguera de desagüe se extiende dentro del tubo vertical más de 4,5" (114 mm).	Revise que la manguera de desagüe esté instalada correctamente.
		Asegúrese de que la manguera de desagüe no esté torcida, apretada u obstruida.
		Quite lo que esté obstruyendo la manguera de desagüe.
		Use el molde de la manguera de desagüe y sujételo bien al tubo vertical o a la tina.
		Baje la manguera de desagüe si el extremo está a más de 96" (2,4 m) por encima del piso.
Aparece F5E2 (la puerta no se bloquea) en la pantalla	La puerta de la lavadora no se bloquea.	Oprima Encendido (POWER) para anular el ciclo. Cerciórese de que la puerta esté cerrada por completo y asegurada. Revise si hay artículos en el tambor de la lavadora que pudieran impedir que la puerta se cierre por completo.
Aparece F7E1 (error en el accionamiento del motor) en la pantalla	El motor está teniendo dificultades para girar el tambor.	La lavadora está sobrecargada. Saque algunos artículos. Consulte la "Guía de ciclos" para ver las recomendaciones de tamaño de carga. Asegúrese de que se hayan quitado todos los materiales de empaque. Vea las Instrucciones de instalación.
Aparece "rL" (quitar la carga) en la pantalla	Se ha detectado una carga en el tambor durante el ciclo de Limpiar la lavadora (Clean Washer).	Saque los artículos del tambor y reinicie el ciclo de Limpiar la lavadora (Clean Washer).
Aparece el código F5E1 en la pantalla	No se ha abierto y cerrado la puerta en al menos 3 ciclos.	Este código puede aparecer cuando se enciende la lavadora por primera vez. Abra y cierre la puerta para despejar la pantalla.
Aparece un código F#E# diferente de los que se han descrito anteriormente en la pantalla	Código de error del sistema.	Oprima Encendido (POWER) una vez para despejar el código. Luego presione Encendido (POWER) nuevamente para volver a iniciar la lavadora. Si el código aparece nuevamente, llame al servicio técnico.

FORMATO DE IDENTIFICACIÓN

Nombre del comprador: _____

Domicilio: _____

Teléfono: _____

Nombre del distribuidor: _____

Domicilio: _____

Teléfono: _____

Producto: _____ Modelo: _____

Número de serie: _____

Fecha de entrega: _____

Firma del distribuidor y sello

Nota Importante

Este documento deberá ser presentado para cualquier trámite relacionado con la garantía.

El comprador deberá mantener este documento en su poder y en un lugar seguro.

El Consumidor podrá solicitar que se haga efectiva la garantía que ampara esta póliza al distribuidor donde adquirió el producto. En caso de extravío de la póliza, el distribuidor expedirá una nueva póliza de garantía, previa presentación de la nota de compra o factura respectiva.

Centro de servicio y venta de refacciones y partes:

Whirlpool Service
Centro Industrial Acros Whirlpool
Carretera Miguel Alemán km 16,695
Interior 6, Apodaca, N.L., México, C.P. 66634

Utilice sin cargo para usted el Centro Nacional de Llamadas:

01 800 8 300 400 lada sin costo

Desde Monterrey:

Tels: (01 81) 83-29-21-00

Fax (01 81) 83-29-21-03

Venta de Accesorios y Refacciones Originales:

Tel: 01 800 82-12-345

Fax (01 81) 83-29-21-03

WHIRLPOOL® PÓLIZA DE GARANTÍA

Válida sólo en México

WHIRLPOOL MÉXICO S.A. DE C.V.

Antigua carretera a Roma km 9

Col. Milagro

Apodaca, N.L.

México, 66634

Tel. (01-81) 83-29-21-00

Modelo: 7MFW95HEY

Garantiza esta lavadora en todas sus piezas, componentes y mano de obra en los términos establecidos en la presente garantía, a partir de la fecha en que el usuario reciba de conformidad el producto considerando lo siguiente:

Conceptos cubiertos:

Defectos de fabricación que impidan total o parcialmente el correcto funcionamiento del aparato.

Reparación, cambio de piezas o componentes. Mano de obra y gastos de transportación derivados del cumplimiento de la garantía, dentro de nuestra red de servicio. Los puntos anteriores se harán sin costo alguno para el consumidor.

La garantía no es efectiva en los siguientes casos:

Cuando el producto ha sido utilizado en condiciones distintas a las normales (la lavadora no es para uso comercial o industrial).

Cuando el producto no ha sido operado de acuerdo con el Manual de Uso y Cuidado de la lavadora.

Cuando el producto ha sido alterado o reparado por personas o establecimientos no autorizados por WHIRLPOOL SERVICE.

Procedimiento para hacer efectiva la garantía:

Presentar la Póliza de Garantía con los datos del formato de identificación del producto de la misma en cualquiera de los centros de servicio señalados en el Manual del Uso y Cuidado de la lavadora. El tiempo de reparación será en un plazo no mayor a 30 días, a partir de la fecha de recepción del producto en el centro de servicio autorizado por el importador.

Término:

Esta garantía tiene una vigencia de:

1 año en todas sus piezas y componentes.

3 años en el ensamble de la transmisión y tarjeta de controles electrónicos.

A partir de la fecha en la que el usuario reciba de conformidad el producto.

USTED HA ADQUIRIDO UN
PRODUCTO RESPALDADO POR:



Si requiere asesoría o servicio, llámenos, nuestros especialistas le ayudarán a obtener una operación satisfactoria de su electrodoméstico.

Antes de llamar a nuestros centros de servicio, favor de tomar en cuenta las siguientes recomendaciones:

- Revisar las indicaciones contenidas en el manual de uso y manejo del producto.
- Tener a la mano la factura, garantía sellada o comprobante de compra del producto; la presentación de este documento es necesaria para hacer válida la garantía de su electrodoméstico.
- Anotar el modelo y número de serie de su producto. Estos datos serán solicitados por nuestros asesores de servicio para tomar su reporte.
- Tener los datos de domicilio completos, incluyendo código postal para mejor programación de su servicio.

Además de la reparación a sus aparatos dentro de garantía, Whirlpool Service le ofrece:

- Servicio con cargo para nuestras marcas que se encuentran fuera de garantía.
- Venta de accesorios y partes originales.
- Pólizas de servicio y extensión de garantía.

Para registrar su producto, comunicarse a nuestro Centro Nacional de Llamadas
01-800-8-300-400





Todo lo que necesitas
cuando más lo necesitas

Centro Nacional de Llamadas
01-800-8-300-400
Lada sin Costo

Desde Monterrey
81-8329-2100

Venta de Accesorios y
Refacciones Originales
01-800-82-12345
Lada sin Costo

Servicio dentro y fuera de garantía

www.whirlpool-service.com.mx

W10407105 A

© 2011
Todos los derechos reservados.

® Marca registrada/TM Marca de comercio de Whirlpool, U.S.A.,
usada bajo licencia de Whirlpool Canada LP en Canadá

03/11
Impreso en EE.UU.



NOTE: