

# KitchenAid®

## INSTRUCCIONES PARA EL USUARIO DE LA LAVAVAJILLAS

Le agradecemos por su elección de los electrodomésticos KitchenAid®.

Nuestra compañía mantiene las reglas más estrictas de calidad, y para nosotros es importante que usted tenga una experiencia positiva como propietario de un producto KitchenAid®.

Hemos provisto para su conveniencia un Manual de instrucciones para el usuario fácil de seguir. Estas instrucciones incluyen una sección de “Solución de problemas” para ayudarlo a enfrentar cualquier problema que usted pueda tener.

Para obtener información adicional, puede visitar la sección “Preguntas que se hacen con frecuencia” de nuestro sitio de internet, en [www.kitchenaid.com](http://www.kitchenaid.com). Si necesita obtener ayuda adicional al usar su lavavajillas KitchenAid, póngase en contacto con nosotros al 1-800-422-1230. En Canadá: visite [www.kitchenaid.ca](http://www.kitchenaid.ca) o llame al 1-800-807-6777.

Tenga listo su número completo de modelo y de serie. Puede encontrar su número de modelo y de serie en la etiqueta ubicada cerca de la puerta, al lado derecho o izquierdo del interior de la lavavajillas.

### Índice

SEGURIDAD DE LA LAVAVAJILLAS .....	1
PASOS RÁPIDOS .....	3
USO DE LA LAVAVAJILLAS .....	3
DESCRIPCIÓN DE CICLOS Y OPCIONES.....	4
CARACTERÍSTICAS DE LA LAVAVAJILLAS .....	6
CUIDADO DE LA LAVAVAJILLAS.....	9
SOLUCIÓN DE PROBLEMAS .....	9
GARANTÍA .....	11

### Seguridad de la lavavajillas

#### Su seguridad y la seguridad de los demás es muy importante.

Hemos incluido muchos mensajes importantes de seguridad en este manual y en su electrodoméstico. Lea y obedezca siempre todos los mensajes de seguridad.



Este es el símbolo de advertencia de seguridad.

Este símbolo le llama la atención sobre peligros potenciales que pueden ocasionar la muerte o una lesión a usted y a los demás.

Todos los mensajes de seguridad irán a continuación del símbolo de advertencia de seguridad y de la palabra “PELIGRO” o “ADVERTENCIA”. Estas palabras significan:

 **PELIGRO**

**Si no sigue las instrucciones de inmediato, usted puede morir o sufrir una lesión grave.**

 **ADVERTENCIA**

**Si no sigue las instrucciones, usted puede morir o sufrir una lesión grave.**

Todos los mensajes de seguridad le dirán el peligro potencial, le dirán cómo reducir las posibilidades de sufrir una lesión y lo que puede suceder si no se siguen las instrucciones.

## INSTRUCCIONES IMPORTANTES DE SEGURIDAD

**ADVERTENCIA:** Cuando use la lavavajillas siga precauciones básicas, incluyendo las siguientes:

- Lea todas las instrucciones antes de usar la lavavajillas.
- Use la lavavajillas únicamente para las funciones que fue diseñada.
- Use únicamente detergentes o agentes de enjuague recomendados para ser usados en las lavavajillas y manténgalos fuera del alcance de los niños.
- Al introducir los artículos para lavar:
  - 1) Coloque los artículos puntiagudos de manera que no dañen el sello de la puerta
  - 2) Introduzca los cuchillos filosos con los mangos hacia arriba para reducir el riesgo de cortaduras.
- No lave artículos de plástico que no lleven la indicación "lavables en la lavavajillas" u otra similar. Lea las recomendaciones del fabricante para los artículos de plástico que no lleven tal indicación.
- No toque el elemento de calefacción durante o inmediatamente después de usar la lavavajillas.
- No haga funcionar la lavavajillas a menos que todos los paneles estén colocados debidamente en su lugar.
- No juegue con los controles.
- No abuse, ni se siente ni se pare sobre la puerta, la tapa o sobre las canastas de la lavavajillas.
- Para reducir el riesgo de lesión, no permita que los niños jueguen dentro ni sobre la lavavajillas.
- Bajo ciertas condiciones, un sistema de agua caliente que no ha sido usado por dos semanas o más puede producir gas hidrógeno. **EL GAS HIDRÓGENO ES EXPLOSIVO.** Si el sistema de agua caliente no ha sido usado por ese periodo, abra todas las llaves de agua caliente y deje que corra el agua por varios minutos antes de usar la lavavajillas. Esto permitirá que los gases acumulados escapen. Debido a que el gas es inflamable, no fume ni encienda ninguna llama abierta durante este tiempo.
- Quite la puerta o la tapa del compartimiento de lavado cuando remueva o deje de usar para siempre una vieja lavavajillas.

### GUARDE ESTAS INSTRUCCIONES

## INSTRUCCIONES DE CONEXIÓN A TIERRA

### ■ Para una lavavajillas con cable eléctrico y conexión a tierra:

La lavavajillas debe estar conectada a tierra. En caso de funcionamiento defectuoso o avería, la conexión a tierra reduce el riesgo de choque eléctrico al establecer una ruta de menor resistencia para la corriente eléctrica. La lavavajillas viene equipada con un cable eléctrico que tiene un conductor para conexión a tierra y un enchufe con conexión a tierra. El enchufe debe ser conectado a un contacto apropiado que esté instalado y conectado a tierra de acuerdo con todos los códigos y ordenanzas locales.

**ADVERTENCIA:** La conexión inadecuada del conductor de conexión a tierra puede resultar en riesgo

de choque eléctrico. Pregunte a un electricista calificado o a un agente de servicio si no está seguro si la lavavajillas está adecuadamente conectada a tierra. No modifique el enchufe que viene con la lavavajillas. Si no cabe en el contacto, pida que un electricista calificado instale un contacto apropiado.

### ■ Para lavavajillas con conexión permanente:

La lavavajillas deberá estar conectada a un sistema permanente de cableado eléctrico con conexión a tierra de metal, o se debe instalar un alambre de tierra junto con los alambres del circuito y conectarse a la terminal o al alambre de tierra del equipo en la lavavajillas.

### GUARDE ESTAS INSTRUCCIONES



## ⚠ ADVERTENCIA

### Peligro de Vuelco

No use la lavavajillas antes de estar completamente instalada.

No se apoye en la puerta abierta.

No seguir estas instrucciones puede ocasionar heridas serias o cortaduras.

## Pasos rápidos

### 1 Prepare y cargue la lavavajillas.

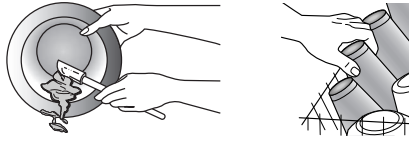

### 3 Seleccione un ciclo y una opción.

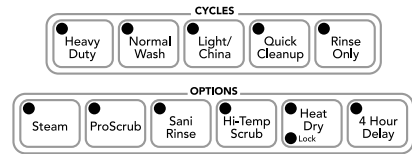

### 2 Agregue detergente para la limpieza y agente de enjuague para el secado.

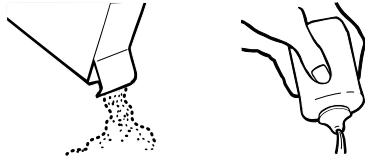

### 4 Ponga la lavavajillas en marcha.



## Uso de la lavavajillas

### PASO 1

#### Prepare y cargue la lavavajillas

**IMPORTANTE:** Quite los restos de alimentos, huesos, palillos y otros artículos duros de los platos. Quite las etiquetas de los recipientes antes de lavarlos.

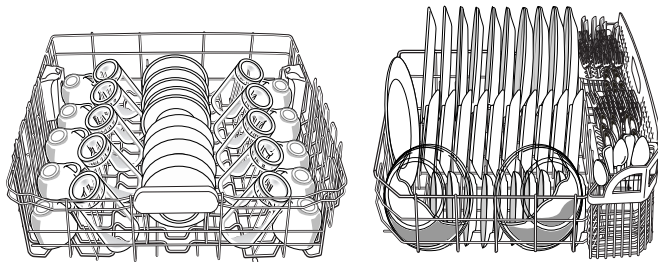

Canasta superior

Canasta inferior

- Asegúrese de que nada impida que el(los) brazo(s) rociador(es) gire(n) libremente. Es importante que el rociado de agua alcance todas las superficies sucias.
- Asegúrese de que cuando esté cerrada la puerta de la lavavajillas no haya artículos bloqueando el depósito de detergente.
- Los artículos deberán cargarse con las superficies sucias mirando hacia abajo y hacia adentro, hacia el rociador, como se muestra. Esto mejorará los resultados de limpieza y de secado.
- Evite superponer los artículos como tazones o platos, que pueden atrapar la comida.
- Coloque los plásticos, platos pequeños y vasos en la canasta superior. Lave sólo artículos de plástico marcados como "lavable en la lavavajillas".
- Para evitar ruidos descomunales o estrepitosos durante el funcionamiento: Coloque los platos de manera que no se toquen entre sí. Asegúrese de que los objetos livianos estén firmes en las canastas.

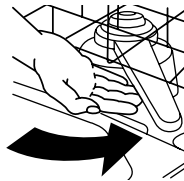

- Cuando cargue la canastilla de los cubiertos, coloque siempre los artículos puntiagudos con las puntas hacia abajo y evite que se apilen, como se muestra.

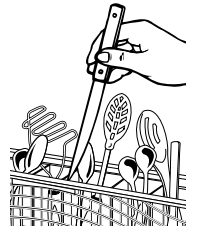

### PASO 2

#### Agregue detergente

**NOTA:** Si no va a hacer funcionar un ciclo de lavado de inmediato, ponga un ciclo de enjuague. No use detergente.

- Use únicamente detergentes para lavavajillas automáticas. Agregue detergente en polvo, líquido o en pastilla justo antes de comenzar un ciclo.
- El detergente para lavavajillas automáticas produce mejores resultados cuando está fresco. Guarde el detergente bien cerrado en un lugar fresco y seco.

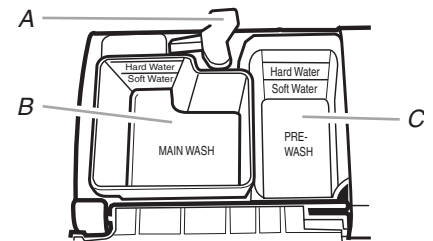

A. Seguro de la tapa  
B. Sección de lavado principal  
C. Sección de prelavado

- La cantidad de detergente a usar depende de:  
Cuánta suciedad permanece en los artículos - Las cargas con suciedad profunda requieren más detergente.  
La dureza del agua - Si usa muy poco en agua dura, los platos no quedarán limpios. Si usa demasiado en agua blanda, las piezas de cristal quedarán manchadas.  
Agua blanda a medio dura (0 a 6 granos por galón de E.E.UU.) [agua típica tratada con ablandador de agua y cierto tipo de agua urbana]  
Agua medio dura a dura (7 a 12 granos por galón de E.E.UU.) [agua de pozo y cierto tipo de agua urbana]
- Según la dureza del agua, llene la sección de lavado principal del depósito, como se muestra. Llene la sección de prelavado hasta el nivel mostrado, si es necesario.

**NOTA:** Las cantidades de llenado que se indican corresponden a los detergentes en polvo estándares. Siga las instrucciones del paquete cuando use otro detergente para lavavajillas.

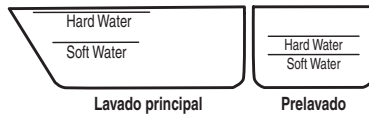

**Agregue el agente de enjuague**

- Para obtener un buen secado, su lavavajillas ha sido diseñada para usar un agente de enjuague. Si no usa agente de enjuague, los platos y el interior de la lavavajillas tendrán demasiada humedad. La opción de secado con calor no funcionará tan bien sin usar el agente de enjuague.
- Los agentes de enjuague evitan que el agua forme gotitas que pueden secarse como manchas o rayas. Asimismo mejoran el secado pues permiten que el agua se escurra de los platos durante el enjuague final.
- El agente de enjuague ayuda a reducir el exceso de humedad sobre las canastas de los platos y el interior de la lavavajillas.
- Revise el indicador del agente de enjuague. Agregue el agente de enjuague cuando el indicador baje hasta el nivel "Add" (Agregar).
- Para agregar agente de enjuague, gire la tapa del depósito hacia "Refill" (Volver a llenar) y levántela. Vierta el agente de enjuague en la abertura hasta que el indicador esté en "Full" (Lleno). Vuelva a colocar la tapa del depósito y gírelo hacia "Lock" (Seguro). Asegúrese de que la tapa esté asegurada por completo.

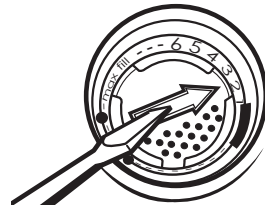
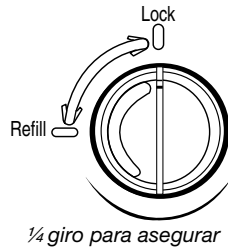
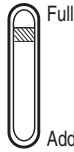

**NOTA:** Para casi todos los tipos de agua, la selección de fábrica de 2 dará buenos resultados. Si tiene agua dura o nota que hay aros o manchas, pruebe con un ajuste más alto. Gire el ajuste de flecha que se encuentra dentro del depósito usando sus dedos o insertando un destornillador de hoja plana en el centro de la flecha y haciéndola girar.

**PASO 3**

**Seleccione un ciclo (los ciclos varían según el modelo)**

Vea las tablas de "Descripción de ciclos y opciones" en la sección siguiente.

Los ciclos y las opciones más intensos afectarán la duración del ciclo. Algunos ciclos y opciones demorarán hasta 3½ horas en completarse.

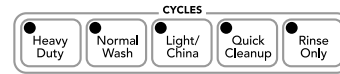

**Seleccione las opciones (las opciones varían según el modelo)**

Vea "Descripción de ciclos y opciones" en la sección siguiente.

Usted puede personalizar sus ciclos oprimiendo las opciones deseadas.

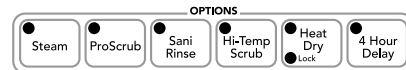

**PASO 4**

**Inicio o reanudación de un ciclo**

- Deje correr agua caliente en el fregadero que esté más cerca de su lavavajillas hasta que el agua salga caliente. Cierre la llave del agua.
- Empuje la puerta cerrándola con firmeza. La puerta queda asegurada automáticamente. Seleccione el ciclo y las opciones de lavado deseados O BIEN presione START/RESUME (Inicio/Reanudar) para repetir el mismo ciclo y opciones que en el ciclo anterior de lavado.
- Usted puede agregar un artículo en cualquier momento antes de que comience el lavado principal. Abra lentamente la puerta y agregue el artículo. Cierre la puerta con firmeza. Oprima START/RESUME (Inicio/Reanudar).



**Descripción de ciclos y opciones**

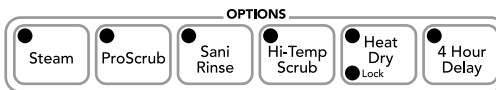
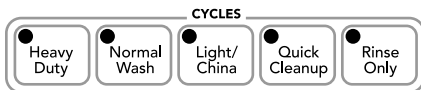



- Washing
- Drying
- Clean
- Sanitized

Esta información cubre varios modelos diferentes. Puede ser que su lavavajillas no cuente con todos los ciclos y opciones descritos.

SELECCIONES DE CICLO		DESCRIPCIONES	TIEMPO DE LAVADO (HH:MM)		
CICLOS	TIPOS DE CARGA DE PLATOS		Ciclo - Mínimo	Ciclo y opciones - Mínimo	*Máximo
	Use este ciclo para ollas, sartenes, cacerolas y vajilla común muy sucios que sean difíciles de lavar.	Durante el lavado, la acción de lavado hará pausas repetidamente por unos cuantos segundos.	1:39	2:09	3:30
	Use este ciclo para cargas que tengan cantidades normales de suciedad.	La etiqueta de consumo de energía está basada en este ciclo. Durante el lavado, la acción de lavado hará pausas repetidamente por unos cuantos segundos.	1:11	1:41	3:30

## SELECCIONES DE CICLO







CICLOS	TIPOS DE CARGA DE PLATOS	DESCRIPCIONES	TIEMPO DE LAVADO (HH:MM)		
			Ciclo - Mínimo	Ciclo y opciones - Mínimo	*Máximo
	Use este ciclo para artículos con suciedad ligera o porcelana y cristalería.	Durante el lavado, la acción de lavado hará pausas repetidamente por unos cuantos segundos.	1:17	1:47	2:51
	Use este ciclo para lavar con rapidez vasos o cargas de vajillas previamente enjuagados.	Este ciclo no seca.	0:30	ninguno	ninguno
	Use este ciclo para enjuagar platos, vasos y cubiertos que no van a lavarse de inmediato.	Este ciclo no seca. No use detergente.	0:10	ninguno	ninguno

Usted puede personalizar su ciclo oprimiendo una opción.

Vea las selecciones de opciones; si cambia de parecer, oprima la opción otra vez para apagarla o seleccione una opción diferente. Usted puede cambiar una opción en cualquier momento antes de que dicha opción seleccionada comience.

\*Los tiempos máximos de lavado dependen de la temperatura del agua, condición de suciedad profunda, tamaño de la carga de vajilla y opciones seleccionadas.

## SELECCIONES DE OPCIONES



OPCIONES	TIPOS DE CARGA DE PLATOS	DESCRIPCIONES	USAR CON:
	Use este ciclo para cargas que tengan cantidades normales de suciedad.	La opción Steam (Vapor) agrega vapor al ciclo. Esta opción aumenta la temperatura del agua en el enjuague final a aproximadamente 155°F (68°C). La opción agrega calor y tiempo al ciclo.	Ciclo Heavy Duty (Intenso) o Normal.
	Ollas, cacerolas, etc. con suciedad rebelde.	Activa los rociadores PROSCRUB® y provee un rociado intensificado con agua hacia la parte posterior de la canasta inferior. Es posible que agregue calor y tiempo al ciclo.	Ciclo Heavy Duty (Intenso) o Normal.
	Para higienizar la vajilla y la cristalería según la Norma NSF/ANSI 184 para lavavajillas domésticas.	Aumenta la temperatura del agua en el enjuague final a aproximadamente 155°F (68°C). Este enjuague con alta temperatura higieniza sus platos y su cristalería según el Estándar NSF/ANSI 184 para lavavajillas domésticas. Las lavavajillas residenciales certificadas no han sido diseñadas para los establecimientos con licencia para alimentos. La opción de Sanitize (Higienizado) o Sani Rinse (Enjuague sanitario) agrega calor y tiempo al ciclo.	Ciclo normal. El ciclo Heavy Duty (Intenso) usa automáticamente Sani Rinse (Enjuague sanitario). Solamente estos ciclos de higienizado han sido diseñados para cumplir con los requisitos de NSF/ANSI.
	Cargas con suciedad rebelde a causa del horneado.	Aumenta la temperatura meta del agua durante las etapas de lavado del ciclo. Agrega calor, tiempo de lavado y agua al ciclo.	Ciclos Heavy Duty (Intenso) o Normal.
	Para obtener mejores resultados, seque los platos con calor.	APÁGUELO cuando la carga contiene vajilla de plástico que puede ser sensible a temperaturas altas. Esta opción, junto con el agente de enjuague, proveerá el mejor rendimiento de secado.	Todos los ciclos, excepto Rinse Only (Sólo enjuague). Es automático con todos los ciclos de lavado, a menos que usted lo apague.
	Para poner a funcionar su lavavajillas más tarde o durante las horas de menos consumo de energía.	Retrasa el inicio de un ciclo hasta por un máximo de 4 horas. Seleccione un ciclo y opciones de lavado. Presione Retraso de 4 horas. Oprima START/RESUME (Inicio/Reanudar). Cierre la puerta con firmeza.	Todos los ciclos, excepto Rinse Only (Sólo enjuague).

## SELECCIONES DE OPCIONES

OPCIONES	TIPOS DE CARGA DE PLATOS	DESCRIPCIONES	USAR CON:
<b>Bloqueo del control</b> 	Para evitar el uso accidental de su lavavajillas, o cambios a los ciclos y opciones durante un ciclo.	Para encender el seguro, presione y sostenga Heat Dry (Secado con calor) durante por lo menos 4 segundos. Para apagar el seguro, presione y sostenga Heat Dry (Secado con calor) durante por lo menos 4 segundos. Cuando Control Lock (Bloqueo de control) está encendido, todos los botones quedan desactivados. Si usted oprime cualquier botón mientras su lavavajillas está con seguro, la luz se enciende y apaga 3 veces. La puerta de la lavavajillas puede abrirse mientras los controles están bloqueados.	En cualquier momento.

**IMPORTANTE:** El sensor en su lavavajillas monitorea el nivel de suciedad. El tiempo del ciclo y/o el uso del agua pueden variar a medida que el sensor ajusta el ciclo para obtener un rendimiento de lavado óptimo. Si la temperatura del agua de entrada es más baja que la temperatura recomendada, o si la suciedad es muy profunda, el ciclo lo compensará automáticamente agregando tiempo, calor y agua, según sea necesario.

## ESTADO DE LOS CONTROLES Y LOS CICLOS

CONTROL	PROPÓSITO	COMENTARIOS
	Para iniciar o reanudar un ciclo de lavado	Si se abre la puerta durante un ciclo, o si se interrumpe el suministro de energía, destellará el indicador de Start/Resume (Inicio/Reanudar). El ciclo no se reanudará hasta que se cierre la puerta y se presione Start/Resume (Inicio/Reanudar).
	Para anular el ciclo de lavado	Cierre la puerta con firmeza. La lavavajillas comienza un desagüe de 2 minutos (de ser necesario). Deje que la lavavajillas complete el desagüe.
<ul style="list-style-type: none"> <li>● Washing</li> <li>● Drying</li> <li>● Clean</li> <li>● Sanitized</li> </ul>	Para seguir el progreso del ciclo de la lavavajillas	La luz indicadora de Clean (Limpio) se ilumina cuando se ha terminado un ciclo. Si usted selecciona la opción de Sani Rinse (Enjuague sanitario), cuando el ciclo de Enjuague sanitario se ha terminado, la luz indicadora de Sanitized (Higienizado) se ilumina. Si su lavavajillas no higienizó sus platos adecuadamente, la luz se enciende y apaga al término del ciclo. Esto puede ocurrir si se interrumpe el ciclo o si el agua no se pudo calentar hasta llegar a la temperatura requerida. La luz se apaga cuando usted abre y cierra la puerta u oprime CANCEL (Anulación).

## Características de la lavavajillas

Su modelo KitchenAid podrá contar con algunas o todas estas características.

### Área de lavado PROSCRUB®

El área de lavado PROSCRUB® está ubicada en la parte posterior de la canasta de platos inferior.

**NOTA:** Deberá seleccionar la opción de lavado PROSCRUB® para usar esta característica. Asegúrese de que los artículos no interfieran con el tubo de alimentación de agua, los brazos rociadores o los surtidores de rociado de PROSCRUB®.

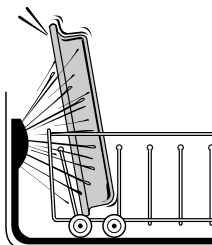

- Cargue las sartenes, cacerolas, etc. en la parte posterior de la canasta de platos inferior con las superficies sucias mirando hacia los surtidores de rociado PROSCRUB®.
- Solamente una hilera de artículos puede quedar de cara a los surtidores de rociado PROSCRUB®. Si los artículos se amontonan, se superponen o se apilan, esto impedirá que los surtidores de rociado PROSCRUB® alcancen todas las superficies.

### Insertos removibles de la canasta del nivel inferior

**IMPORTANTE:** Este inserto deberá usarse cuando utilice la opción de lavado PROSCRUB®. Todas las puntas de los insertos deben estar colocadas hacia arriba y se deberá colocar el plato en la sección abierta del medio mirando hacia los surtidores de rociado PROSCRUB®.

Los insertos removibles simples y dobles de la canasta le permiten ajustar la canasta según el tipo de carga que vaya a lavar. Esto es útil cuando vaya a lavar una variedad de platos, ollas y cazuelas o charolas para asar.



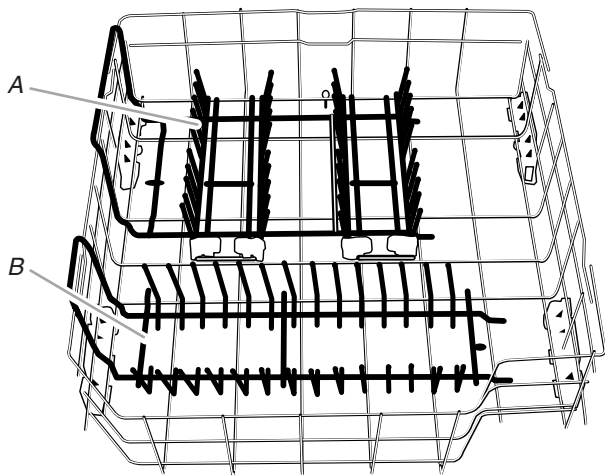

A. Inserto doble de la canasta  
B. Inserto simple de la canasta

### Cómo instalar los insertos del nivel inferior:

**NOTA:** Será más fácil instalar los insertos si saca la canastilla de los cubiertos de la canasta.

1. Coloque las patas del extremo del inserto doble debajo del tercer alambre desde la derecha, y las patas del inserto simple debajo del segundo alambre desde la derecha.

**IMPORTANTE:** Asegúrese de que los alambres curvos, que se encuentran en la parte inferior del inserto, encajen sobre los alambres que están en la parte inferior de la canasta.

2. Empuje el inserto hacia abajo hasta que la agarradera encaje en el extremo exterior de la canasta.
3. Cuando la tableta central debajo de la agarradera se trabaje bajo el alambre lateral medio de la canasta, significa que el inserto está en su lugar.

### Cómo quitar los insertos del nivel inferior:

Jale hacia afuera la manija hacia la derecha y levántela para sacar el inserto de la canasta.

### Canastilla para utensilios CULINARY CADDY®

Use la canastilla de los utensilios para sostener utensilios de cocina especiales (tales como cucharas para servir, espátulas y artículos similares) o cubiertos que haya de más.

La canastilla se cuelga en la canastilla inferior, en la esquina derecha. Cargue la canastilla mientras esté en la canasta inferior, o sáquela para cargarla en un mostrador o una mesa.

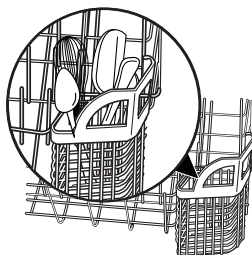

**NOTA:** Haga girar los brazos rociadores. Asegúrese de que los objetos en la canastilla no detengan la rotación de los brazos rociadores.

### Bolsa de malla SURE-HOLD® para objetos pequeños

Esta bolsa se cuelga en la parte delantera de la canasta inferior. Úsela para colocar artículos pequeños que de otra manera podrían "volar" dentro de la lavavajillas durante un ciclo.

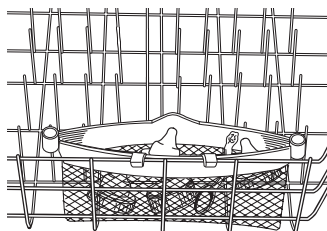

### Canasta ajustable de 2 posiciones para el nivel medio

Después de haber sacado la canasta para utensilios de cocina, puede levantar o bajar la canasta del nivel medio para que quepan los artículos altos en el nivel medio o en la canasta inferior. Los ajustadores se encuentran a cada lado de la canasta del nivel medio. Cada ajustador tiene 2 posiciones ya determinadas. Las posiciones alta y baja están marcadas en el ajuste.

**IMPORTANTE:** Si usa las canastas para utensilios de cocina en la posición baja, la canasta del nivel medio deberá estar también en la posición más baja.

Para elevar la canasta, presione ambos ajustadores de la canasta y levántela hasta que quede en la posición alta y nivelada.

Para bajar la canasta, presione ambos ajustadores de la canasta y deslice la canasta nuevamente hacia la posición inferior.

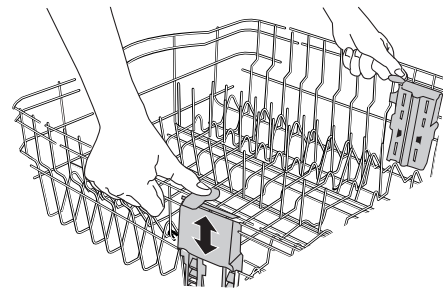

**NOTA:** La canasta del nivel medio debe estar nivelada.

### Sujetador SURE-HOLD® para tazas y cristalería

Doble hacia abajo el estante adicional en el lado izquierdo o derecho de la canasta del nivel medio para sostener tazas, cristalería o artículos largos adicionales, como utensilios y espátulas.

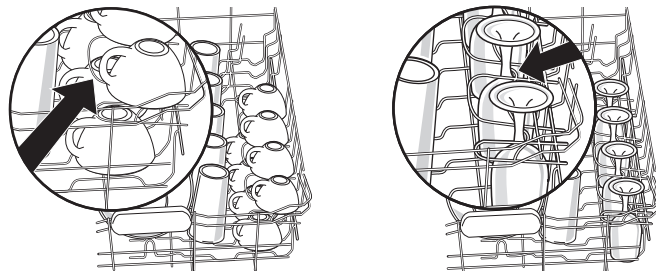

**NOTA:** Saque la(s) canasta(s) de utensilios de cocina cuando lave objetos altos de cristalería u otros objetos altos en la canasta del nivel medio.

### Puntas flexibles FLEXI-FOLD DOWN™

La hilera de puntas a los lados izquierdo y derecho de la canasta del nivel medio se puede ajustar para acomodar diversos tamaños de platos.

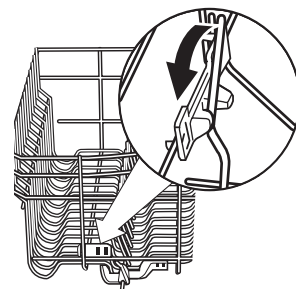

### Cómo ajustar las puntas plegables:

1. Sujete el cabo de la punta que está en el sujetador de puntas.
2. Empuje con cuidado la punta hacia afuera del sujetador.
3. Doble las puntas hacia abajo, en dirección al centro de la canasta.

### Sujetadores SURE-HOLD® para artículos livianos

Los sujetadores para artículos livianos sostienen objetos de plástico liviano tales como tazas, tapas o tazones en su lugar durante el lavado.

### Para mover un sujetador:

1. Jale el sujetador hacia arriba y fuera de la punta.
2. Vuelva a colocar el sujetador en otra punta.

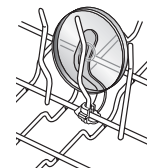

## Insertos removibles de la canasta del nivel medio

Su lavavajillas tiene dos insertos removibles para la canasta del nivel medio, que le permiten ajustar la canasta según el tipo de carga que esté lavando.

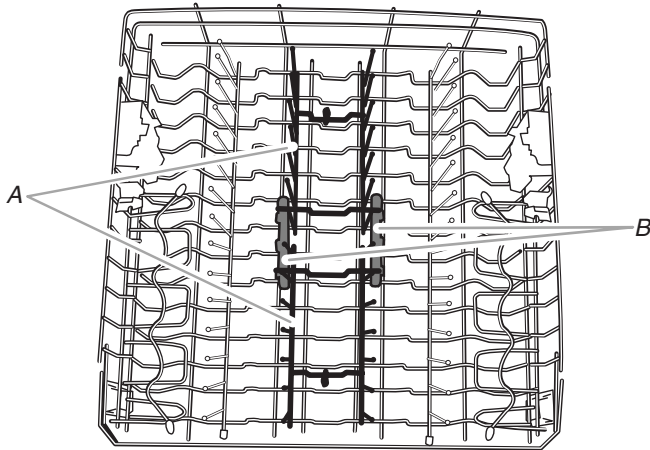

A. Insertos removibles de la canasta  
B. Sujetadores

### Cómo instalar los insertos de la canasta:

Coloque las patas de los extremos de los insertos debajo del alambre frontal o posterior de la canasta, como se muestra abajo. Empuje hacia abajo sobre el alambre central del inserto hasta que se deslice en el sujetador que lo sostiene sobre cualquiera de los lados del centro, en la parte inferior de la canasta.

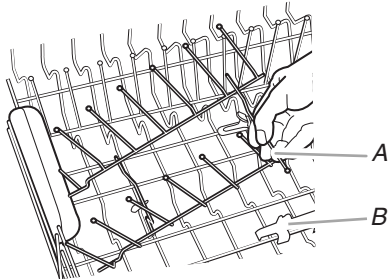

A. Levante el alambre del inserto removible para sacarlo de los sujetadores que lo sostienen  
B. Sujetadores para sostener

### Para retirar los insertos:

Levante el alambre del inserto que está ubicado hacia el centro de la canasta, para sacar el inserto de los sujetadores que lo sostienen. Saque el inserto de la canasta.

## Canastas removibles para el nivel medio y utensilios de cocina

Las canastas removibles le permiten lavar objetos más grandes tales como ollas grandes, charolas para asar y moldes para galletas en la canasta inferior.

**IMPORTANTE:** Quite los platos antes de quitar la canasta del nivel medio de la lavavajillas.

### Para quitar la canasta:

1. Para lograr acceso a los topes del riel, jale el riel hacia adelante hasta que se detenga y haga un chasquido en su lugar.
2. Para abrir los topes del riel, dé vuelta el tope hacia fuera del riel.
3. Después de abrir ambos topes del riel, deslice las ruedas frontales hacia arriba y fuera de la ranura del riel. Continúe jalando la canasta hacia adelante en el riel y deslice las ruedas posteriores hacia arriba y fuera del riel.

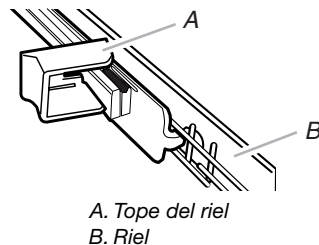

A. Tope del riel  
B. Riel

4. Cierre los topes del riel.
5. Deslice los rieles de la canasta nuevamente en la lavavajillas.

### Para volver a colocar la canasta:

1. Jale suavemente los rieles de la canasta hacia delante en la lavavajillas, hasta que se detengan y hagan un chasquido en su lugar.
2. Para abrir los topes del riel, dé vuelta el tope hacia fuera del riel.
3. Coloque los rodillos posteriores de la canasta a cada lado de la misma en la ranura del riel, y vuelva a deslizar la canasta dentro de los rieles.
4. Inserte los rodillos frontales de la canasta sobre cada lado de la misma, en las ranuras.
5. Cierre los topes del riel a ambos lados de la canasta y deslice la canasta nuevamente en la lavavajillas.

## Canasta para utensilios de cocina

La canasta para utensilios de cocina ha sido diseñada con dos canastas removibles para sostener cubiertos, cuchillos y utensilios de cocina adicionales.

Instale las canastas en esta posición alta cuando tenga para lavar vajilla de plata y cubiertos de mesa adicionales.

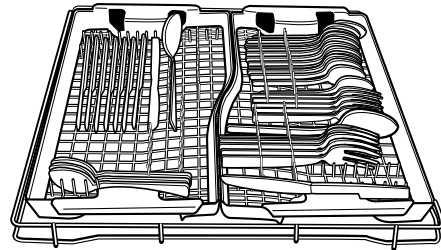

Posición alta

Instale las canastas en esta posición baja cuando tenga vajilla de plata, cuchillos o utensilios adicionales para los cuales necesite más espacio de lavado.

**IMPORTANTE:** Cuando use las canastas para utensilios de cocina en la posición baja, la canasta del nivel medio deberá estar también en la posición más baja.

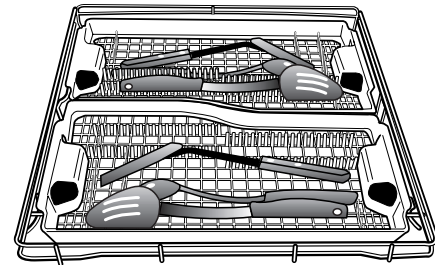

Posición baja

Saque la canasta frontal que está en la posición baja cuando use los estantes para tazas u otros artículos altos en la canasta del nivel medio para obtener más espacio.

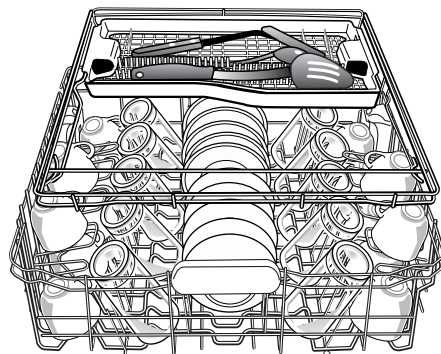



## Cuidado de la lavavajillas

### Limpeza de la lavavajillas

Limpe el exterior de la lavavajillas con un paño suave y húmedo y un detergente suave. Si el exterior de la lavavajillas es de acero inoxidable, se recomienda un limpiador de acero inoxidable.

Limpe el interior de la lavavajillas con una pasta de detergente en polvo para lavavajillas y agua, o use detergente líquido sobre una esponja húmeda para limpiar el interior después de que se enfríe.

Un enjuague con vinagre blanco puede quitar las manchas blancas y películas. El vinagre es un ácido y su uso frecuente podría dañar la lavavajillas.

Ponga 2 tazas (500 mL) de vinagre blanco en una taza medidora de vidrio o de otro material seguro para lavavajillas en la canasta inferior. Haga funcionar la lavavajillas por un ciclo completo con una opción de secado al aire o un secado que ahorra energía. No use detergente. El vinagre se mezclará con el agua del lavado.

Si tiene una purga de aire de desagüe, verifíquela y límpiela si la lavavajillas no está desagüando bien.

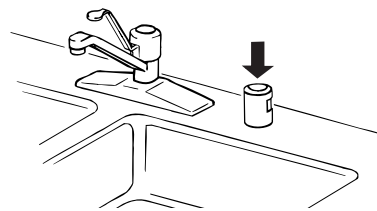

### Cómo guardar la lavavajillas

Si usted no va a usar la lavavajillas durante los meses de verano, cierre el agua y el suministro de energía a la lavavajillas. Durante el invierno, si la lavavajillas va a estar expuesta a temperaturas cercanas a la congelación, o si se deja en una vivienda de temporada como un segundo hogar o una casa de vacaciones, evite el daño ocasionado por el agua preparando la lavavajillas para el invierno por parte de personal de servicio autorizado.

## Solución de problemas

Pruebe primero las soluciones sugeridas aquí o visite nuestro sitio de internet y consulte "Preguntas que se hacen con frecuencia", para evitar posiblemente el costo de una visita de servicio técnico. En EE.UU., [www.kitchenaid.com](http://www.kitchenaid.com) En Canadá, [www.kitchenaid.ca](http://www.kitchenaid.ca)

### La lavavajillas no está funcionando correctamente

#### ■ La lavavajillas no funciona o se detiene durante un ciclo

¿Se ha cerrado y trabado bien la puerta?

¿Se ha seleccionado el ciclo correcto?

¿Hay suministro eléctrico para la lavavajillas? ¿Hay un fusible de la casa fundido o se disparó el cortacircuitos? Reemplace el fusible o reposicione el cortacircuitos. Si el problema continúa, llame a un electricista.

¿Se ha detenido el motor debido a una sobrecarga? El motor se reactiva automáticamente en unos minutos. Si no lo hace, llame al servicio técnico.

¿Está abierta la válvula de cierre del agua (si ha sido instalada)?

Es normal que en ciertos ciclos se produzcan pausas repetidamente por unos cuantos segundos durante el lavado principal.

#### ■ Está destellando la luz de limpio

Llame solicitando servicio técnico.

#### ■ La lavavajillas no se llena

¿Puede el flotador de protección de sobrellenado moverse hacia arriba o hacia abajo libremente? Oprima hacia abajo para liberarlo.

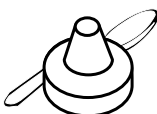

#### ■ La lavavajillas pasa mucho tiempo en marcha

La lavavajillas puede funcionar por hasta 3½ horas, según el nivel de suciedad, la temperatura del agua, ciclos y opciones.

¿El agua que ingresa a la lavavajillas está lo suficientemente caliente? La lavavajillas toma más tiempo cuando calienta el agua.

¿Coincide el tiempo de los ciclos de la lavavajillas con los tiempos de los ciclos fijados? Vea las secciones de tiempo de lavado de los ciclos. En algunos ciclos de lavado y enjuague hay un retraso automático hasta que el agua alcance la temperatura apropiada.

Esta lavavajillas está equipada con un lavado de sensor óptico que detecta la temperatura del agua, la suciedad y la cantidad de detergente. Los ciclos de lavado se ajustan según lo que se detecta.

**IMPORTANTE:** El primer ciclo de lavado después de la instalación en su casa se ajustará para incluir 2 enjuagues adicionales. Este ciclo no debe ser interrumpido, para que el sensor se ajuste adecuadamente. Si este ciclo de ajuste se cancela o detiene antes de que se encienda la luz de Clean (Limpio) al final del ciclo, el próximo ciclo de lavado repetirá este ajuste del sensor.

#### ■ Queda agua en la lavavajillas

¿Se ha terminado el ciclo?

#### ■ Queda detergente en la sección con tapa del depósito

¿Se ha terminado el ciclo?

¿Está el detergente sin grumos? Cambie el detergente si fuera necesario.

Cuando se cierra la puerta de la lavavajillas, ¿se bloquea la puerta del depósito con la vajilla o los utensilios?

#### ■ Residuos blancos aparecen en la parte frontal del panel de acceso

¿Se usó demasiado detergente?

¿Es la marca de detergente lo que causa espuma en exceso? Pruebe una marca diferente para reducir la espuma y eliminar la acumulación.

#### ■ Olor en la lavavajillas

¿Se lavan los platos sólo cada 2 ó 3 días? Páselos por un ciclo de enjuague una vez o dos veces por día hasta que usted acumule una carga completa.

¿Tiene la lavavajillas un olor a plástico nuevo? Haga un enjuague con vinagre como se describe en "Cuidado de la lavavajillas".

#### ■ Condensación en el mostrador de la cocina (en modelos empotrados)

¿Está la lavavajillas alineada con el mostrador? La humedad proveniente del orificio de ventilación en la consola de la lavavajillas puede formarse en el mostrador. Consulte las Instrucciones de instalación para obtener más información.

### Los platos no quedan bien secos

#### ■ Los platos no quedan bien secos

¿Ha usado un agente de enjuague? Para obtener un buen secado, su lavavajillas ha sido diseñada para usar un agente de enjuague. Si no usa agente de enjuague, los platos y el interior de la lavavajillas tendrán demasiada humedad. La opción de secado con calor no funcionará tan bien sin usar el agente de enjuague.

## ■ Los platos no están secos

¿Se cargó la lavavajillas de manera que permita el escurrido apropiado del agua? No sobrecargue la lavavajillas. Use un agente de enjuague líquido para acelerar el secado.

¿Están mojados los objetos de plástico? Los objetos de plástico a menudo necesitan un secado con toalla.

¿Está vacío el depósito del agente de enjuague?

¿Se usó una opción de secado al aire o un secado que ahorra energía? Use una opción de secado caliente para obtener platos más secos.

## ■ Humedad excesiva en las canastas y en el interior de la lavavajillas

Fíjese en el indicador del agente de enjuague para ver si hay agente de enjuague en el depósito.

---

## Manchas en los platos

### ■ Manchas y formación de películas en los platos

¿Es el agua dura o tiene un alto contenido de minerales? El acondicionar el agua del enjuague final con un agente de enjuague ayuda a eliminar las manchas y la formación de películas. Mantenga el depósito del agente de enjuague lleno. Use siempre una opción con temperatura alta. Si la dureza del agua de su casa es de 13 granos o mayor, se recomienda que instale un ablandador doméstico de agua. Si no desea tomar agua ablandada, haga que el ablandador de agua se instale en el suministro de agua caliente.

¿Está la temperatura del agua demasiado baja? Para obtener los mejores resultados al lavar la vajilla, el agua deberá estar a 49°C (120°F) al entrar en la lavavajillas.

¿Usó usted la cantidad correcta de detergente eficaz? Use sólo detergentes recomendados para lavavajillas. No use menos de 1 cda. (15 g) por carga. El detergente debe estar fresco para ser eficaz. La suciedad profunda y/o el agua dura por lo general requieren extra detergente.

¿Está la presión del agua de la casa lo suficientemente alta para lograr un llenado adecuado de la lavavajillas? La presión del agua de la casa debe ser de 138 a 828 kPa (20 a 120 lbs/pulg<sup>2</sup>) para obtener un llenado apropiado de la lavavajillas. Si tiene preguntas acerca de la presión del agua, llame a un plomero competente autorizado.

**NOTA:** Para quitar las manchas y películas de los objetos de cristal, saque todos los cubiertos y artículos de metal y haga un enjuague con vinagre, como se describe en "Cuidado de la lavavajillas".

### ■ Película de sílice o corrosión (la película de sílice es un depósito blanco e iridiscente; la corrosión es una película turbia)

A veces se produce una reacción química al agua con ciertos tipos de objetos de cristal. Por lo general se debe a una combinación de agua suave o agua ablandada, soluciones alcalinas para lavar, enjuague insuficiente, sobrecarga de la lavavajillas y el calor del secado. Evitar este problema no sería posible, excepto lavando a mano.

Para retrasar el proceso, use una mínima cantidad de detergente pero no menos de 1 cda. (15 g) por carga. Use un agente de enjuague líquido y reduzca la carga de la lavavajillas para permitir un enjuague a fondo. Las películas de sílice y la corrosión son permanentes y no se pueden eliminar. No use el secado con calor.

### ■ Manchas blancas en las cacerolas con acabado antiadherente

¿Ha quitado el detergente de la lavavajillas el curado de las cacerolas? Vuelva a curarlas luego de lavarlas en la lavavajillas.

### ■ Manchas de color café en los platos y en el interior de la lavavajillas

¿Tiene el agua un alto contenido de hierro? Vuelva a lavar los platos usando 1-3 cucharaditas (5-15 mL) de cristales de ácido cítrico agregados en la sección con tapa del depósito del detergente. No use detergente. A continuación use el ciclo de

Lavado normal con detergente. Si el tratamiento llega a ser necesario más de una vez cada dos meses, se recomienda la instalación de una unidad de eliminación de hierro.

### ■ Marcas negras o grises en los platos

¿Hay objetos de aluminio que rozan los platos durante el lavado? Los objetos de aluminio desechables pueden romperse en la lavavajillas y rayar los demás artículos. Lave estos objetos a mano. Quite las marcas de aluminio usando un producto de limpieza abrasivo suave.

### ■ Manchas anaranjadas en los platos de plástico o en el interior de la lavavajillas

¿Se han colocado grandes cantidades de platos con restos de comida a base de tomate en la lavavajillas? Tal vez sea necesario usar un producto quitamanchas para quitar las manchas de su lavavajillas. Las manchas no afectarán el rendimiento de la lavavajillas.

---

## Ruidos

### ■ Se escuchan chirridos, crujidos o zumbidos

Un objeto duro se ha introducido en el módulo de lavado (en algunos modelos). El sonido deberá cesar una vez que el objeto haya sido pulverizado. Si el ruido continúa después de un ciclo completo, llame al servicio técnico.

---

## Los platos no están completamente limpios

### ■ Residuos de alimentos en los platos

¿Se ha cargado la lavavajillas correctamente?

¿Ha elegido el ciclo que describe la suciedad más rebelde en su lavavajillas? Si tiene artículos con suciedad profunda, use un ciclo más intenso.

¿Está la temperatura del agua demasiado baja? Para obtener los mejores resultados al lavar la vajilla, el agua deberá estar a 49°C (120°F) al entrar en la lavavajillas.

¿Usó usted la cantidad correcta de detergente fresco? Use sólo detergentes recomendados para lavavajillas. No use menos de 1 cda. (15 g) por carga. El detergente debe estar fresco para ser eficaz. La suciedad profunda y/o el agua dura por lo general requieren extra detergente.

¿Está el detergente endurecido en el depósito? Use sólo detergente fresco. No permita que el detergente permanezca por varias horas en un depósito húmedo. Limpie el depósito cuando haya detergente endurecido.

¿Está la bomba o el brazo rociador obstruido por las etiquetas de botellas y latas?

¿Está la presión del agua de la casa lo suficientemente alta para lograr un llenado adecuado de la lavavajillas? La presión del agua de la casa debe ser de 138 a 828 kPa (20 a 120 lbs/pulg<sup>2</sup>) para obtener un llenado apropiado de la lavavajillas. Si tiene preguntas acerca de la presión del agua, llame a un plomero competente autorizado.

¿Está el exceso de espuma reduciendo la velocidad del brazo rociador? No use jabón o detergentes para lavar ropa. Use sólo detergentes recomendados para lavavajillas.

---

## Los platos se dañan durante el ciclo

### ■ Platos despostillados

¿Se cargó la lavavajillas adecuadamente? Coloque los platos y vasos de manera que estén estables y no se choquen entre sí por la acción del lavado. El sacar y meter las canastas despacio reduce la posibilidad de despostillado.

**NOTA:** Algunos objetos de cristal antiguo, con cantos biselados y objetos similares de porcelana y cristal serían demasiado delicados para lavarse en la lavavajillas automática. Lávelos a mano.

# GARANTÍA DE LA LAVAVAJILLAS KITCHENAID®

## GARANTÍA LIMITADA

Durante un año a partir de la fecha de compra, siempre y cuando se dé a este electrodoméstico principal un uso y mantenimiento de conformidad con las instrucciones adjuntas o provistas con el producto, la marca KitchenAid de Whirlpool Corporation o Whirlpool Canada LP (en lo sucesivo denominado "KitchenAid"), se hará cargo del costo de las piezas especificadas de fábrica y del trabajo de reparación para corregir defectos en los materiales o en la mano de obra, existentes en el momento de la compra de este electrodoméstico principal. El servicio deberá ser suministrado por una compañía de servicio designada por KitchenAid. SU ÚNICO Y EXCLUSIVO RECURSO SEGÚN LOS TÉRMINOS DE ESTA GARANTÍA LIMITADA SERÁ EL DE REPARAR EL PRODUCTO SEGÚN SE ESTIPULA EN LA PRESENTE. Esta garantía limitada es válida solamente en Estados Unidos o en Canadá, y se aplica solamente cuando el electrodoméstico principal se use en el país en el que se ha comprado. Se requiere una prueba de la fecha de compra original para obtener servicio bajo esta garantía limitada.

## GARANTÍA LIMITADA DEL SEGUNDO AL QUINTO AÑO EN CIERTAS PIEZAS DE LOS COMPONENTES

Durante el segundo al quinto año desde la fecha de compra, cuando este electrodoméstico principal sea operado y mantenido de acuerdo a las instrucciones adjuntas o provistas con el producto, KitchenAid pagará por las piezas especificadas de fábrica para los siguientes componentes, para corregir defectos de material o de mano de obra, existentes en el momento de la compra de este electrodoméstico principal: canastas de platos de plástico y controles electrónicos.

## GARANTÍA LIMITADA DE POR VIDA PARA LA TINA DE ACERO INOXIDABLE

Durante la vida útil del producto desde la fecha de compra, cuando este electrodoméstico principal sea operado y mantenido de acuerdo a las instrucciones adjuntas o provistas con el producto, KitchenAid pagará por las piezas especificadas de fábrica para el siguiente componente, para corregir defectos de material o de mano de obra, existentes en el momento de la compra de este electrodoméstico principal: tina de acero inoxidable.

## EXCLUSIONES DE LA GARANTÍA

### Esta garantía limitada no cubre:

1. Piezas de repuesto o mano de obra si este electrodoméstico principal se usa de un modo diferente al doméstico normal de una familia, o cuando se use de un modo contrario a las instrucciones publicadas para el usuario u operador y/o las instrucciones de instalación.
2. Visitas de servicio técnico para corregir la instalación de su electrodoméstico principal, para enseñarle a usar su electrodoméstico principal, para cambiar o reparar fusibles domésticos o para corregir la instalación eléctrica o de la tubería de la casa.
3. Visitas de servicio técnico para reparar o reemplazar focos para electrodomésticos, filtros de aire o filtros de agua. Estas piezas de consumo están excluidas de la cobertura de la garantía.
4. Daños causados por accidente, alteración, uso indebido, abuso, incendio, inundación, actos fortuitos, instalación incorrecta, instalación que no esté de acuerdo con los códigos eléctricos o de plomería, o el empleo de productos no aprobados por KitchenAid.
5. Daños estéticos, incluyendo rayaduras, abolladuras, desportilladuras u otro daño al acabado de su electrodoméstico principal, a menos que el mismo sea debido a defectos en los materiales o la mano de obra y se le informe a KitchenAid en un lapso de 30 días a partir de la fecha de compra.
6. Cualquier pérdida de comida o medicamentos debido a fallas del refrigerador o del congelador.
7. Recogida y entrega. Este electrodoméstico principal se ha destinado para ser reparado en el hogar.
8. Reparaciones de piezas o sistemas como resultado de modificaciones no autorizadas que se hayan efectuado en el electrodoméstico.
9. Gastos de viaje y transporte para obtener servicio para el producto, si su electrodoméstico principal está ubicado en un lugar remoto en el cual no haya disponible un técnico de servicio autorizado por KitchenAid.
10. La remoción y reinstalación de su electrodoméstico principal, si estuviera instalado en un lugar inaccesible o si no estuviera instalado de conformidad con las instrucciones de instalación publicadas por KitchenAid.
11. Piezas de repuesto o mano de obra en electrodomésticos principales con números de modelo/serie originales que se hayan removido, alterado o que no puedan ser identificados con facilidad.

---

## EXCLUSIÓN DE GARANTÍAS IMPLÍCITAS

LAS GARANTÍAS IMPLÍCITAS, INCLUYENDO CUALQUIER GARANTÍA IMPLÍCITA DE COMERCIALIZACIÓN O GARANTÍA IMPLÍCITA DE CAPACIDAD PARA UN PROPÓSITO PARTICULAR, SERÁN LIMITADAS A UN AÑO O AL PERÍODO MÁS CORTO PERMITIDO POR LEY. Algunos estados y provincias no permiten la limitación de la duración de garantías implícitas de comercialización o aptitud, de modo que la limitación arriba indicada quizás no le corresponda. Esta garantía le otorga derechos legales específicos, y es posible que usted tenga también otros derechos que varían de un estado a otro o de una provincia a otra.

---

## LIMITACIÓN DE RECURSOS; EXCLUSIÓN DE DAÑOS INCIDENTALES O CONSECUENTES

SU ÚNICO Y EXCLUSIVO RECURSO SEGÚN LOS TÉRMINOS DE ESTA GARANTÍA LIMITADA SERÁ EL DE REPARAR EL PRODUCTO SEGÚN SE ESTIPULA EN LA PRESENTE. KITCHENAID NO SE RESPONSABILIZARÁ POR DAÑOS INCIDENTALES O CONSECUENTES. Algunos estados y provincias no permiten la exclusión o limitación de daños incidentales o consecuentes, de modo que estas limitaciones y exclusión quizás no le correspondan. Esta garantía le otorga derechos legales específicos, y es posible que usted tenga también otros derechos que varían de un estado a otro o de una provincia a otra.

---

Si usted se encuentra fuera de los cincuenta Estados Unidos y Canadá, póngase en contacto con su distribuidor autorizado de KitchenAid para determinar si corresponde otra garantía.

3/08

---

Para obtener información adicional o para ver "Preguntas que se hacen con frecuencia", en EE.UU. visite: [www.kitchenaid.com](http://www.kitchenaid.com)  
En Canadá visite: [www.kitchenaid.ca](http://www.kitchenaid.ca)

Si usted no tiene acceso a internet y necesita ayuda al usar su producto, o si quisiera hacer una cita para obtener servicio, puede ponerse en contacto con KitchenAid, en el número que se indica a continuación.

*Tenga listo su número completo de modelo y de serie. Puede encontrar su número de modelo y de serie en la etiqueta ubicada cerca de la puerta, al lado derecho o izquierdo del interior de la lavavajillas.*

Si necesita ayuda o servicio técnico, en EE.UU., llame al 1-800-422-1230. En Canadá, llame al 1-800-807-6777.

Si necesita asistencia adicional, puede escribir a KitchenAid con sus preguntas o dudas a la dirección que aparece a continuación:

En los EE.UU.:

KitchenAid Brand Home Appliances  
Customer eXperience Center  
553 Benson Road  
Benton Harbor, MI 49022-2692

En Canadá:

KitchenAid Brand Home Appliances  
Customer eXperience Centre  
1901 Minnesota Court  
Mississauga, Ontario L5N 3A7

Por favor incluya en su correspondencia un número de teléfono en el que se le pueda localizar durante el día.

Sírvase guardar estas Instrucciones para el usuario y la información con el número de modelo, para referencia futura.