

KitchenAid®

SIDE BY SIDE BUILT-IN REFRIGERATOR

Use & Care Guide

For questions about features, operation/performance, parts accessories, or service, call: **1-800-422-1230**
In Canada, call for assistance **1-800-461-5681**, for installation and service, call: **1-800-807-6777** or visit our website at...

www.kitchenaid.com or www.KitchenAid.ca

REFRIGERADOR EMPOTRADO DE DOS PUERTAS

Manual de Uso y Cuidado

Para consultas respecto a características, operación/desempeño, partes, accesorios o servicio, llame al: **1-800-422-1230**

En Canadá, para obtener asistencia llame al **1-800-461-5681**, para instalación y servicio llame al: **1-800-807-6777** o

visite nuestra página de Internet... www.kitchenaid.com o www.KitchenAid.ca

RÉFRIGÉRATEUR ENCASTRÉ CÔTE À CÔTE

Guide d'utilisation et d'entretien

Au Canada, pour assistance composez le **1-800-461-5681**, pour installation ou service composez le **1-800-807-6777** ou visitez notre site web à...

www.KitchenAid.ca

Table of Contents/Índice/Table des matières2

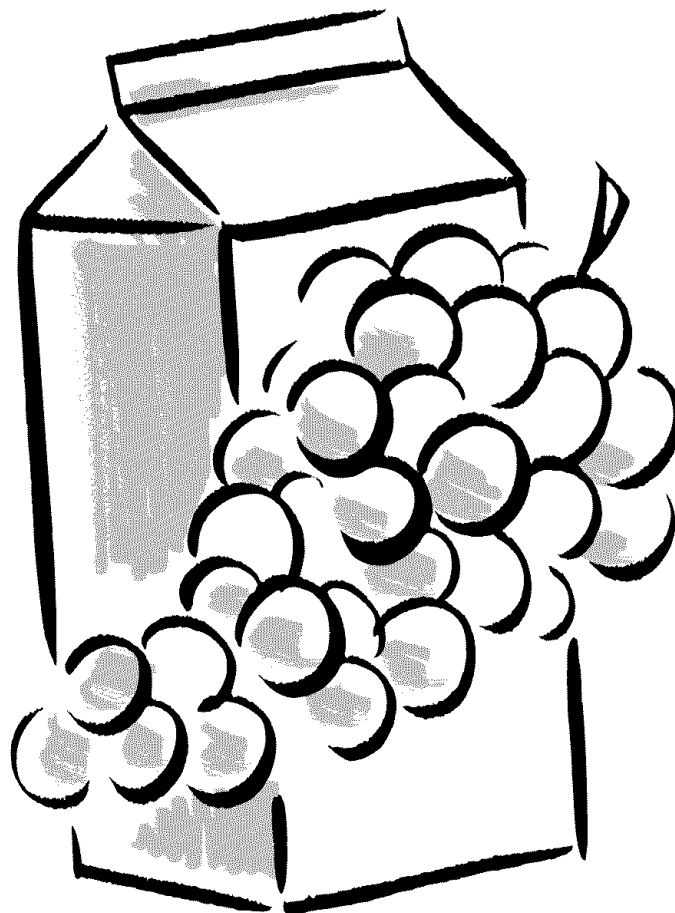

TABLE OF CONTENTS

REFRIGERATOR SAFETY	3
Proper Disposal of Your Old Refrigerator	3
BEFORE USE	4
Water Supply Requirements	4
REFRIGERATOR USE	4
Power On/Off Switch	4
Water System Preparation	6
Normal Sounds	6
Ensuring Proper Air Circulation	6
Using Controls	7
Water and Ice Dispensers	8
Water Filtration System	9
Ice Maker and Storage Bin	10
REFRIGERATOR FEATURES	11
Refrigerator Shelves	11
Ingredient Care Center	12
Crisper and Covers	12
Covered Utility Bin	12
Wine Rack	12
FREEZER FEATURES	13
Freezer Shelf	13
Freezer Basket	13
DOOR FEATURES	13
Utility Compartment	13
Door Bins	13
REFRIGERATOR CARE	14
Cleaning	14
Changing the Light Bulbs	14
Power Interruptions	15
Vacation Care	15
TROUBLESHOOTING	16
ASSISTANCE OR SERVICE	18
In the U.S.A.	18
In Canada	19
Accessories	19
WATER FILTER CERTIFICATIONS	19
PRODUCT DATA SHEETS	20
WARRANTY	21

ÍNDICE

SEGURIDAD DEL REFRIGERADOR	22
Cómo deshacerse adecuadamente de su refrigerador viejo	22
ANTES DE USAR	23
Requisitos del suministro de agua	23
USO DE SU REFRIGERADOR	23
Interruptor de Encendido/Apagado	24
Preparación del sistema de agua	25
Sonidos normales	25
Cómo asegurar la debida circulación del aire	26
Uso de los controles	26
Dispachadores de agua y hielo	28
Sistema de filtración de agua	29
Fábrica de hielo y depósito	30
CARACTERÍSTICAS DEL REFRIGERADOR	32
Estantes del refrigerador	32
Centro de cuidado de ingredientes	32

Cajones para verduras y tapas	33
Compartimiento de uso general con tapa	33
Portabotellas	33
CARACTERÍSTICAS DEL CONGELADOR	33
Estante del congelador	33
Canastilla del congelador	33
CARACTERÍSTICAS DE LA PUERTA	34
Compartimiento utilitario	34
Recipientes de las puertas	34
CUIDADO DE SU REFRIGERADOR	34
Limpieza	34
Cómo cambiar los focos	35
Cortes de corriente	36
Cuidado durante las vacaciones	36
SOLUCIÓN DE PROBLEMAS	36
AYUDA O SERVICIO TÉCNICO	40
En los EE.UU.	40
En Canadá	40
Accesorios	40
HOJA DE DATOS DEL PRODUCTO	41
GARANTÍA	42

TABLE DES MATIÈRES

SÉCURITÉ DU RÉFRIGÉRATEUR	43
Mise au rebut de votre vieux réfrigérateur	43
AVANT L'UTILISATION	44
Spécifications de l'alimentation en eau	44
UTILISATION DU RÉFRIGÉRATEUR	44
Commutateur marche/arrêt	45
Préparation du système d'eau	46
Sons normaux	46
Pour s'assurer d'une circulation d'air appropriée	47
Utilisation des commandes	47
Distributeurs d'eau et de glaçons	49
Système de filtration d'eau	50
Machine à glaçons et bac/seau d'entreposage	51
CARACTÉRISTIQUES DU RÉFRIGÉRATEUR	53
Tablettes du réfrigérateur	53
Centre de soins des ingrédients	53
Bac à légumes et couvercles	54
Casier utilitaire couvert	54
Casier à vin	54
CARACTÉRISTIQUES DU CONGÉLATEUR	54
Tablette de congélateur	54
Panier du congélateur	54
CARACTÉRISTIQUES DE LA PORTE	55
Compartiment utilitaire	55
Compartiments dans la porte	55
ENTRETIEN DU RÉFRIGÉRATEUR	55
Nettoyage	55
Remplacement des ampoules d'éclairage	56
Pannes de courant	57
Entretien avant les vacances	57
DÉPANNAGE	58
ASSISTANCE OU SERVICE	61
Accessoires	61
FEUILLES DE DONNÉES SUR LE PRODUIT	62
GARANTIE	63

REFRIGERATOR SAFETY

Your safety and the safety of others are very important.

We have provided many important safety messages in this manual and on your appliance. Always read and obey all safety messages.



This is the safety alert symbol.

This symbol alerts you to potential hazards that can kill or hurt you and others.

All safety messages will follow the safety alert symbol and either the word "DANGER" or "WARNING."

These words mean:

⚠ DANGER

You can be killed or seriously injured if you don't immediately follow instructions.

⚠ WARNING

You can be killed or seriously injured if you don't follow instructions.

All safety messages will tell you what the potential hazard is, tell you how to reduce the chance of injury, and tell you what can happen if the instructions are not followed.

IMPORTANT SAFETY INSTRUCTIONS

WARNING: To reduce the risk of fire, electric shock, or injury when using your refrigerator, follow these basic precautions:

- Plug into a grounded 3 prong outlet.
- Do not remove ground prong.
- Do not use an adapter.
- Do not use an extension cord.
- Disconnect power before servicing.
- Replace all panels before operating.
- Remove doors from your old refrigerator.
- Use nonflammable cleaner.
- Keep flammable materials and vapors, such as gasoline, away from refrigerator.
- Use two or more people to move and install refrigerator.
- Disconnect power before installing ice maker (on ice maker kit ready models only).
- Use a sturdy glass when dispensing ice or water (on some models).

SAVE THESE INSTRUCTIONS

Proper Disposal of Your Old Refrigerator

⚠ WARNING

Suffocation Hazard

Remove doors from your old refrigerator.

Failure to do so can result in death or brain damage.

IMPORTANT: Child entrapment and suffocation are not problems of the past. Junked or abandoned refrigerators are still dangerous – even if they will sit for "just a few days." If you are getting rid of your old refrigerator, please follow these instructions to help prevent accidents.

Before you throw away your old refrigerator or freezer:

- Take off the doors.
- Leave the shelves in place so that children may not easily climb inside.

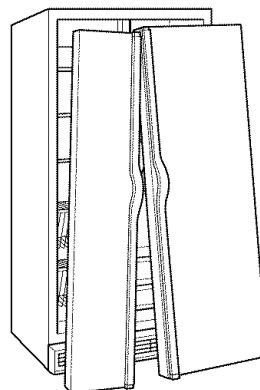

BEFORE USE

Removing Packaging Materials

- Remove tape and glue residue from surfaces before turning on the refrigerator. Rub a small amount of liquid dish soap over the adhesive with your fingers. Wipe with warm water and dry.
- Do not use sharp instruments, rubbing alcohol, flammable fluids, or abrasive cleaners to remove tape or glue. These products can damage the surface of your refrigerator. For more information, see "Refrigerator Safety."

Cleaning Before Use

After you remove all of the packaging materials, clean the inside of your refrigerator before using it. See the cleaning instructions in "Refrigerator Care."

Important information to know about glass shelves and covers:

Do not clean glass shelves or covers with warm water when they are cold. Shelves and covers may break if exposed to sudden temperature changes or impact, such as bumping. For your protection, tempered glass is designed to shatter into many small, pebble-size pieces. This is normal. Glass shelves and covers are heavy. Use special care when removing them to avoid impact from dropping.

Water Supply Requirements

Read all directions carefully before you begin.

IMPORTANT:

- When your refrigerator was installed, the water connection from the water source should have been connected to your refrigerator. If your refrigerator is not connected to a water source, see "Connect the Water Supply" in the Installation Instructions. If you have any questions about your water connection, see "Troubleshooting" or call a licensed, qualified plumber.
- If you turn the refrigerator on before the water line is connected, turn the ice maker OFF. See "Ice Maker and Storage Bin."
- All installations must meet local plumbing code requirements.

Water Pressure

A cold water supply with water pressure between 30 and 120 psi (207 - 827 kPa) is required to operate the water dispenser and ice maker. If you have questions about your water pressure, see "Troubleshooting" or call a licensed, qualified plumber.

Reverse Osmosis Water Supply

IMPORTANT: The pressure of the water supply coming out of a reverse osmosis system going to the water inlet valve of the refrigerator needs to be between 30 and 120 psi (207 - 827 kPa).

If a reverse osmosis water filtration system is connected to your cold water supply, the water pressure to the reverse osmosis system needs to be a minimum of 40 to 60 psi (276 - 414 kPa).

If the water pressure to the reverse osmosis system is less than 40 to 60 psi (276 - 414 kPa):

- Check to see whether the sediment filter in the reverse osmosis system is blocked. Replace the filter if necessary.
- Allow the storage tank on the reverse osmosis system to refill after heavy usage.
- If your refrigerator has a water filter cartridge, it may further reduce the water pressure when used in conjunction with a reverse osmosis system. Remove the water filter cartridge. See "Water Filtration System."

If you have questions about your water pressure, call a licensed, qualified plumber.

REFRIGERATOR USE

⚠ WARNING



Electrical Shock Hazard

Plug into a grounded 3 prong outlet.

Do not remove ground prong.

Do not use an adapter.

Do not use an extension cord.

Failure to follow these instructions can result in death, fire, or electrical shock.

⚠ WARNING



Explosion Hazard

Keep flammable materials and vapors, such as gasoline, away from refrigerator.

Failure to do so can result in death, explosion, or fire.

Power On/Off Switch

If you need to turn the power to your refrigerator ON or OFF, you must remove the top grille assembly to access the On/Off switch. Turn the power to the refrigerator OFF when cleaning product or changing light bulbs.

Classic, Overlay and Complete Series

To remove top grille:

1. Grasp both ends of the top grille.
2. Push the top grille straight up, then pull straight out. Lay the grille on a soft surface.

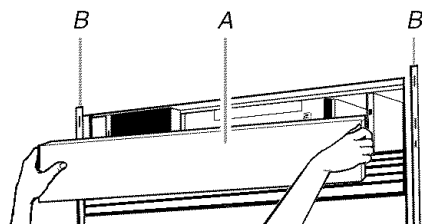

A. Top grille
B. Cabinet side trims

To replace top grille:

1. Insert top grille hooks (located on the back of the top grille) into the slots on the side trim.
2. Pull grille down slightly to lock into place.

Architect® Series

To remove top grille:

1. Grasp both ends of louver panel. Push louver panel straight up, then pull straight out. Lay the panel on a soft surface.
2. Grasp both ends of the top grille. Push top grille straight up, then pull straight out. Lay the top grille on a soft surface.

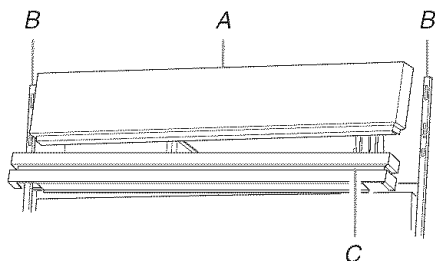

A. Top grille
B. Cabinet side trim
C. Louver panel

To replace top grille:

1. Insert top grille hooks (located on the back of the top grille panel) into the slots on side trim. Pull grille down slightly to lock into place.
2. Insert louver panel hooks (located on the back of the louver panel) into the slots on the side trim. Pull panel down slightly to lock into place.

Pro Line® Series

To remove top grille:

1. Grasp both ends of the top grille.
2. Push the top grille straight up, and then pull straight out.

3. Disconnect the wiring harness from the back of the top grille.

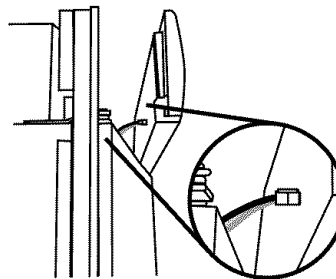

4. Lay the grille on a soft surface.
5. Place wiring on the top of the cabinet, ensuring it is out of the way of the doors.

To replace top grille:

1. Reattach wiring harness into grille back.
2. Insert top grille hooks into slots on the side trim. Pull grille down slightly to lock into place.

To Turn Power On or Off:

1. Remove top grille.
2. Press main power switch to the ON or OFF position.
3. Replace top grille.

IMPORTANT: Be sure the power switch is set to the ON position after cleaning refrigerator or changing light bulbs.

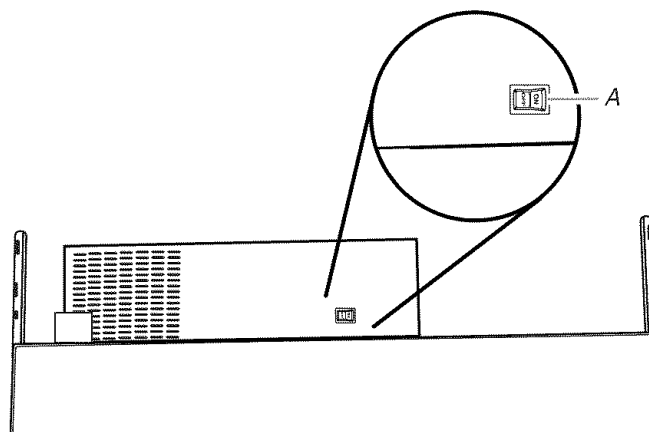

A. Power On/Off switch

Water System Preparation

Please read before using the water system.

Immediately after installation, follow the steps below to make sure that the water system is properly cleaned.

1. Open the freezer door and turn off the ice maker. For **Style 1**, lift up the wire shutoff arm as shown. For **Style 2**, move the switch to the OFF (right) setting as shown. The ON/OFF switch is located on the top right side of the freezer compartment.

Style 1 – Non-Dispenser Models

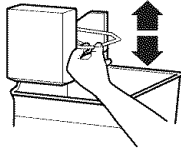

Style 2 – Dispenser Models

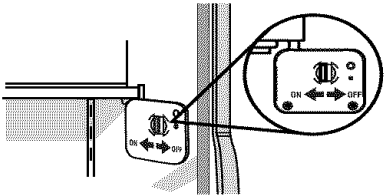

NOTES:

- If your model has a base grille filter system, make sure the base grille filter is properly installed and the cap is in the horizontal position.
 - **Do not use with water that is microbiologically unsafe or of unknown quality without adequate disinfection before or after the system. Systems certified for cyst reduction may be used on disinfected waters that may contain filterable cysts.**
2. Use a sturdy container to depress the water dispenser bar until the water begins to flow. Flush the water system by dispensing and discarding 6 qt. (5.7 L) of water. Cleaning the system will take approximately 3 to 4 minutes and will help clear air from the line. Additional flushing may be required in some households.
NOTE: As air is cleared from the system, water may spurt out of the dispenser.
 3. Open the freezer door and turn on the ice maker. For **Style 1**, lower the wire shutoff arm. For **Style 2**, move the switch to the ON (left) position.
 - Allow 24 hours to produce the first batch of ice.
 - Discard the first three batches of ice produced.
 - Depending on your model, you may want to select the maximum ice feature to increase the production of ice.

Normal Sounds

Your new refrigerator may make sounds that your old one didn't make. Because the sounds are new to you, you might be concerned about them. Most of the new sounds are normal. Hard surfaces, such as the floor, walls, and cabinets, can make the sounds seem louder. The following describes the kinds of sounds and what may be making them.

- If your refrigerator is equipped with an ice maker, you will hear a buzzing sound when the water valve opens to fill the ice maker for each cycle.
- Your refrigerator is designed to run more efficiently to keep your food items at the desired temperatures and to minimize energy usage. The high efficiency compressor and fans may cause your refrigerator to run longer than your old one. You may also hear a pulsating or high-pitched sound from the compressor or fans adjusting to optimize performance.
- You may hear the evaporator fan motor circulating air through the refrigerator and freezer compartments. The fan speed may increase as you open the doors or add warm food.
- Rattling noises may come from the flow of refrigerant, the water line, or items stored on top of the refrigerator.
- Water dripping on the defrost heater during a defrost cycle may cause a sizzling sound.
- As each cycle ends, you may hear a gurgling sound due to the refrigerant flowing in your refrigerator.
- Contraction and expansion of the inside walls may cause a popping noise.
- You may hear air being forced over the condenser by the condenser fan.
- You may hear water running into the drain pan during the defrost cycle.

Ensuring Proper Air Circulation

In order to ensure proper temperatures, you need to permit airflow between the two sections. Cold air enters the bottom of the freezer section and moves up. It then enters the refrigerator section through the top vent. Air then returns to the freezer as shown.

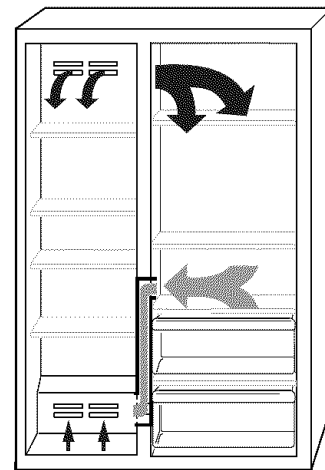

Do not block any of these vents with food such as soda, cereal, bread, etc. If the vents are blocked, airflow will be prevented and the temperature controls will not function properly.

IMPORTANT: Because air circulates between both sections, any odors formed in one section will transfer to the other. You must thoroughly clean both sections to eliminate odors. To prevent odor transfer from food, wrap or cover foods tightly.

Using Controls

IMPORTANT:

- The refrigerator control adjusts the refrigerator compartment temperature. The freezer control adjusts the freezer compartment temperature.
- Wait 24 hours after you turn on the refrigerator before you put food into it. If you add food before the refrigerator has cooled completely, your food may spoil.

NOTE: Adjusting the refrigerator and freezer controls to a lower (colder) setting will not cool the compartments any faster.

- If the temperature is too warm or too cold in the refrigerator or freezer, first check the air vents to be sure they are not blocked before adjusting the controls.
- The preset settings should be correct for normal household usage. The controls are set correctly when milk or juice is as cold as you like and when ice cream is firm.

NOTE: The factory recommended set points are 0°F (-18°C) for the freezer and 37°F (3°C) for the refrigerator.

Turning Refrigerator On and Viewing Set Points

- Press and hold POWER (ON/OFF) for 2 seconds.



NOTE:

- After the refrigerator is turned on, the Over Temperature audio alarm and indicator light will activate every 1½ hours until the refrigerator and freezer temperatures are below 48°F (9°C) and 15°F (-9°C), respectively, or until the alarm is turned off. To turn off the audio alarm and indicator light, see "Master Alarm Reset."
- The ON/OFF switch on the control shuts down the cooling, fans and compressors as well as the control to run. To turn the power off completely, use the power ON/OFF switch located behind the top grille. See "Power ON/OFF Switch."

Viewing the Celsius Temperatures

- Press °C SELECT touch pad. The negative sign (-) will light up. To redisplay degrees Fahrenheit, press °C SELECT again.



NOTE: If the freezer temperature is below zero, the negative sign next to the freezer display will light up. This is normal.

Adjusting Controls

NOTE: Wait at least 24 hours between adjustments. Recheck the temperatures before other adjustments are made.

To adjust set point temperatures:

- Press the refrigerator or freezer PLUS (+) or MINUS (-) key pad until the desired temperature is reached.



NOTE: The set point range for the freezer is -5°F to 6°F (-21°C to -14°C). The set point range for the refrigerator is 34°F to 46°F (1°C to 8°C).

CONDITION/REASON:	TEMPERATURE ADJUSTMENT:
REFRIGERATOR too cold Not set correctly for conditions	REFRIGERATOR Control 1° higher
REFRIGERATOR too warm High use or room very warm	REFRIGERATOR Control 1° lower
FREEZER too cold Not set correctly for conditions	FREEZER Control 1° higher
FREEZER too warm/too little ice High use or heavy ice use	FREEZER Control 1° lower

Water Filter Status & Reset

NOTE: Do not use with water that is microbiologically unsafe or of unknown quality without adequate disinfection before or after the system. Systems certified for cyst reduction may be used on disinfected waters that may contain filterable cysts.

The water filter display will help you know when it is time to change your filter. To change the filter, see the "Water Filtration System" section.

INDICATOR:	STATUS:
99 percent	New filter installed
10 percent	Order replacement filter
0 percent or flow decreases	Replace filter

- After replacing the water filter, press RESET and hold for 2 seconds to change the water filter display to 99 percent.

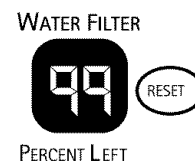

Max Cool

The Max Cool feature assists with periods of heavy ice usage, full grocery loads, or temporarily warm room temperatures.

- Press MAX COOL to turn on the Max Cool feature. The Max Cool indicator light will remain on for 24 hours unless manually turned off.



NOTE: The temperature display will remain at 34°F (1°C) and -5°F (-21°C) for the refrigerator and freezer compartments, respectively, while the Max Cool feature is enabled. After 24 hours, the refrigerator returns to the previous temperature set points.

Holiday Mode

The Holiday Mode feature is designed for the traveler or for those whose religious observances require turning off the lights and ice maker. By selecting this feature, the temperature set points remain unchanged, the ice maker will be disabled and the interior lights will turn off. On some models, the Holiday Mode feature won't disable the ice and water dispenser. For these models the lock button can be used to disable the ice and water functions, but depressing the ice or water lever will still turn on the dispenser light. For most efficient refrigerator operation, it is recommended to exit the Holiday Mode when it is no longer required.

- Press HOLIDAY MODE to turn on the Holiday Mode feature. This feature will remain on until the Holiday Mode key is pressed again.



NOTE: If the Max Cool feature has been selected prior to turning on the Holiday Mode feature, then the set points will remain at 34°F (1°C) and -5°F (-21°C) for the refrigerator and freezer compartments, respectively, until the Max Cool feature times out. The refrigerator will then return to the previous temperature set points chosen prior to the selection of the Max Cool feature, but the lights and ice maker will remain off until the Holiday Mode key is pressed again.

Alarm Functions

Master Alarm Reset

Pressing the OVER TEMPERATURE RESET will shut off the audio alarm, but this does not affect the indicator light the first time the OVER TEMPERATURE RESET is pressed. The indicator light will shut off once the OVER TEMPERATURE RESET is pressed the second time. The audio alarm will not sound again for the current condition that caused the alarm until a new condition occurs or until a Master Alarm Reset is performed.

A Master Alarm Reset can be performed by pressing the POWER (ON/OFF) twice or by turning the power to the refrigerator off and on again. See "Power On/Off Switch." The indicator light will reactivate after the OVER TEMPERATURE RESET is pressed if the condition that caused the alarm is still present. See "Over Temperature," "Call Service," or "Door Open."

Over Temperature

The Over Temperature feature is designed to let you know when either the refrigerator temperature rises above 48°F (9°C) or the freezer temperature rises above 15°F (-9°C) for longer than 1½ hours. The audio alarm will shut off automatically when the temperature returns to normal, but the indicator light will continue to flash to let you know that an over temperature condition has occurred until the OVER TEMPERATURE RESET is pressed.

If the over temperature condition is still present when an Over Temperature Reset is performed, the indicator light will continue to reactivate every 1½ hours until refrigerator and freezer temperatures are below 48°F (9°C) and 15°F (-9°C), respectively.

IMPORTANT: If the Over Temperature Alarm activates, your food may spoil. See the "Power Interruptions." Minimize door openings until temperatures return to normal.

NOTE: To deactivate the audio alarm and indicator light, see "Master Alarm Reset."

Call Service

If the Call Service indicator light is flashing, call for service. See the "Assistance or Service" section for information on calling for service.

● Call Service

NOTE: To deactivate the audio alarm and indicator light, see "Master Alarm Reset."

Door Open

The Door Open indicator light will flash, an alarm will sound and the interior lights will turn off when a door has been open for longer than 10 minutes. When the door is closed, the audio alarm will reset and turn off, but the Door Open indicator light will continue to flash until the temperature is equal to or below 45°F (7°C) and 15°F (-9°C) for the refrigerator and freezer compartments, respectively.

● Door Open

NOTE: To deactivate the audio alarm and indicator light, see "Master Alarm Reset."

Top Grille Temperature Display (Pro Line® Models Only)

The top grille temperature display shows the freezer and refrigerator temperatures. The display will show either Fahrenheit or Celsius, depending on the selected reading inside the refrigerator.

During the defrost cycle, the temperature display will show the temperature set points.

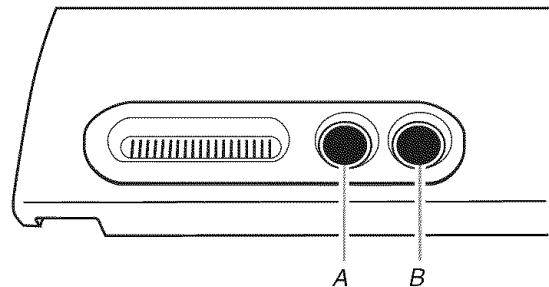

A. Freezer temperature display
B. Refrigerator temperature display

Water and Ice Dispensers (on some models)

⚠ WARNING



Cut Hazard

Use a sturdy glass when dispensing ice or water.

Failure to do so can result in cuts.

Depending on your model, you may have one or more of the following options: the ability to select either crushed or cubed ice, a special light that turns on when you use the dispenser, or a lock option to avoid unintentional dispensing.

The Ice Dispenser

Ice dispenses from the ice maker storage bin in the freezer. When the dispenser lever is pressed:

- A trap door opens in a chute between the dispenser and the ice bin. Ice moves from the bin and falls through the chute.
- When you release the dispenser lever, the trap door closes and the ice dispensing stops. The dispensing system will not operate when the freezer door is open.

Some models dispense both cubed and crushed ice. Before dispensing ice, select which type of ice you prefer. The button controls are designed for easy use and cleaning.

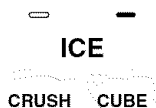

For crushed ice, cubes are crushed before they are dispensed. This may cause a slight delay when dispensing crushed ice. Noise from the ice crusher is normal, and pieces of ice may vary in size. When changing from crushed to cubed, a few ounces of crushed ice will be dispensed along with the first cubes.

To Dispense Ice:

1. Press button for the desired type of ice.
2. Press a sturdy glass against the ice dispenser lever. Hold the glass close to the dispenser opening so ice does not fall outside of the glass.

IMPORTANT: You do not need to apply a lot of pressure to the lever in order to activate the ice dispenser. Pressing hard will not make the ice dispense faster or in greater quantities.

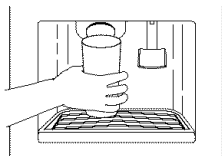

3. Remove the glass to stop dispensing.

NOTE: The first few batches of ice may have an off-flavor from new plumbing and parts. Throw the ice away. Also, take large amounts of ice from the ice bin, not through the dispenser.

The Water Dispenser

If you did not flush the water system when the refrigerator was first installed, press the water dispenser bar with a sturdy glass or jar until you draw and discard 6 qt. (5.7 L) or approximately 3 to 4 minutes of water after water begins dispensing. It will take 2 to 3 minutes for the water to begin dispensing. The water you draw and discard cleans the system and helps clear air from the lines. Allow several hours for the refrigerator to cool down and chill water.

IMPORTANT: Depending on your model, the small removable tray at the bottom of the dispenser is designed to catch small spills and allow for easy cleaning. There is no drain in the tray. The tray can be removed from the dispenser and carried to the sink to be emptied or cleaned.

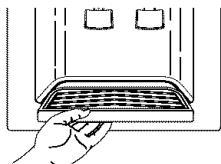

To Dispense Water:

1. Press a sturdy glass against the water dispenser lever.
2. Remove the glass to stop dispensing.

NOTE: Water may have an off-flavor if you do not use the dispenser periodically. Dispense enough water every week to maintain a fresh supply.

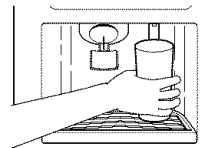

The Dispenser Light

The dispenser area has a light. It can be turned on manually by pressing the ON button (touchpad or rocker switch).

On some models: Whenever you use the dispenser, the lever will automatically turn the light on.



NOTE: See the "Changing the Light Bulbs" section for information on changing the dispenser light bulb.

The Dispenser Lock (on some models)

Your dispenser can be turned off for easy cleaning or to prevent unintentional dispensing by small children and pets.

NOTE: The lock feature does not shut off power to the refrigerator, to the ice maker, or to the dispenser light. It simply deactivates the dispenser levers.

To turn off the dispenser, press the LOCK button. The indicator will appear above the LOCK button and the ice and water dispensers will not work. To unlock the dispenser, press the UNLOCK button until the indicator appears. Then continue to dispense ice or water as usual.

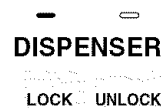

Water Filtration System

The Base Grille Water Filter Status Light

The water filter indicator display will help you know when to change your water filter cartridge. The display or light is located at the top of the refrigerator compartment.

NOTE: Do not use with water that is microbiologically unsafe or of unknown quality without adequate disinfection before or after the system. Systems certified for cyst reduction may be used on disinfected waters that may contain filterable cysts.

A new water filter should display a reading of 99% and will continue to decrease as the filter life is used. When display reads 10%, it is time to order a replacement filter. It is recommended that you replace the base grille water filter cartridge when the water filter indicator light changes to 0% OR when water flow to your water dispenser or ice maker decreases noticeably. See “Changing the Base Grille Filter.”

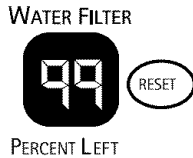

After changing the water filter cartridge, reset the water filter status light by pressing and holding the RESET button for 2 seconds. The indicator light will change to 99% when the filter indicator is reset.

Changing the Base Grille Filter

1. Locate the water filter cartridge cap in the front base grille. Rotate the cap counterclockwise to a vertical position and pull the cap and filter cartridge out through the base grille.
NOTE: There will be water in the cartridge. Some spilling may occur.
2. Remove the cartridge cap by sliding it off the end of the old cartridge. The cap will slide to the left or right.
IMPORTANT: Do not discard the cartridge cap. It is part of your refrigerator. Keep the cartridge cap to use with the replacement filter.

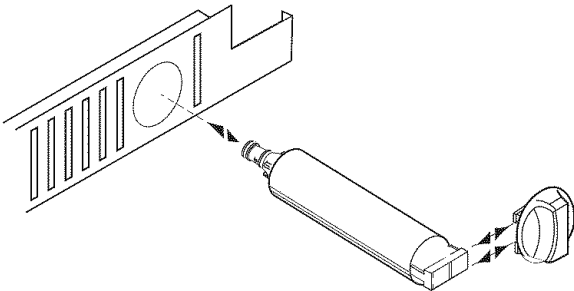

3. Take the new cartridge out of its packaging and remove protective cover from o-rings. Discard the protective cover.

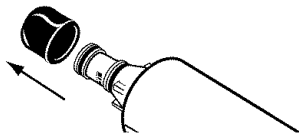

4. Slide the cartridge cap onto the new cartridge. See illustration in Step 2.
5. With cartridge cap handle in the vertical position, push the new filter cartridge into the base grille until it stops. Rotate the cartridge cap clockwise to a horizontal position. Flush the water system. See “Flushing the Water System After Replacing Filter.”

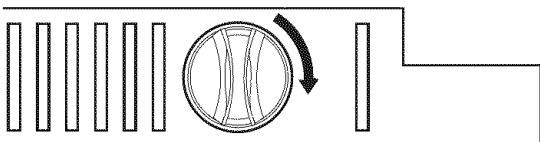

Flushing the Water System After Replacing Filter

Use a sturdy container to depress the water dispenser bar until the water begins to flow. Flush the water system by dispensing and discarding 6 qt. (5.7 L) of water. Cleaning the system will take approximately 3 to 4 minutes and will help clear air from the line. Additional flushing may be required in some households.

NOTE: As air is cleared from the system, water may spurt out of the dispenser.

Using the Dispenser Without the Water Filter

You can run the dispenser without a water filter cartridge. Your water will not be filtered.

1. Remove the base grille water filter cartridge.
2. Slide the cartridge cap off the end of the filter cartridge. With the cartridge cap handle in the vertical position, insert the cartridge cap into the base grille until it stops.

IMPORTANT: Do not discard the cap. It is part of your refrigerator. Keep the cap to use with the replacement filter.

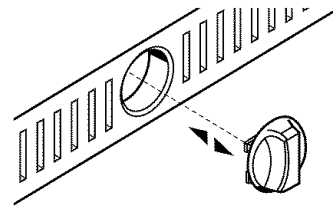

3. Rotate the cartridge cap to a horizontal position. The cartridge cap might not be even with the base grille.

Ice Maker and Storage Bin (on some models - Accessory)

Style 1

To turn the ice maker on/off:

The on/off switch for the ice maker is a wire shutoff arm located on the side of the ice maker.

1. To turn the ice maker on, simply lower the wire shutoff arm.
NOTE: Your ice maker has an automatic shutoff. As ice is made, the ice cubes will fill the ice storage bin and the ice cubes will raise the wire shutoff arm to the OFF (arm up) position.
2. To manually turn the ice maker off, lift the wire shutoff arm to the OFF (arm up) position and listen for the click to make sure the ice maker will not continue to operate.

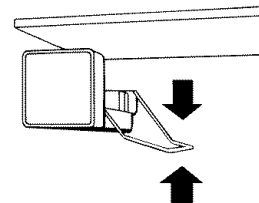

To increase ice production rate:

- In normal ice production, the ice maker should produce approximately 7 to 9 batches of ice in a 24-hour period. If ice is not being made fast enough, turn the Freezer Control toward a higher (colder) number. Wait 24 hours between each increase.

To remove and replace the ice bin:

1. Flip up the covering panel.

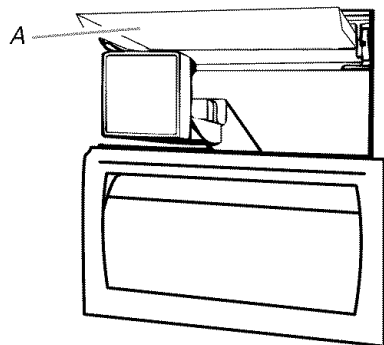

A. Ice maker cover

2. Lift the wire shutoff arm so it clicks into the OFF (up) position. Ice can still be dispensed, but no more can be made.
3. Lift up the front of the storage bin and pull the ice bin forward.
4. Replace the bin by pushing it in all the way or the dispenser will not work. Push the wire shutoff arm down to the ON position to restart ice production. Make sure the door is closed tightly.

Style 2

To turn the ice maker on/off:

The on/off switch is located on the top right side of the freezer compartment.

1. To turn the ice maker on, slide the control to the ON (left) position.

NOTE: Your ice maker has an automatic shutoff. The ice maker sensors will automatically stop ice production, but the control will remain in the ON (left) position.

2. To manually turn the ice maker off, slide the control to the OFF (right) position.

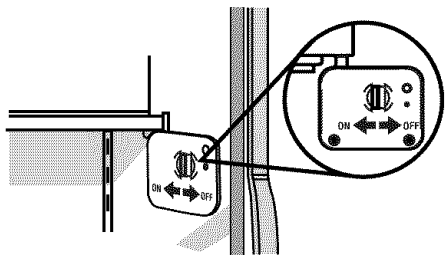

To remove and replace the ice storage bin:

1. Hold the base of the storage bin with both hands and press the release button to lift the storage bin up and out.

NOTE: It is not necessary to turn the ice maker control to the OFF (right) position when removing the storage bin. The sensor cover ("flipper door") on the left wall of the freezer stops the ice maker from producing ice if the door is open or the storage bin is removed.

2. Replace the storage bin on the door and push down to make sure it is securely in place.

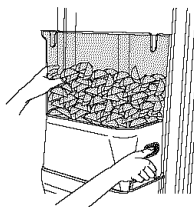

Clean the ice storage bin

1. Empty the ice container. Use warm water to melt the ice if necessary.
NOTE: Do not use anything sharp to break up the ice in the bin or bucket. This can cause damage to the ice container and the dispenser mechanism.
2. Wash ice bin with a mild detergent, rinse well and dry thoroughly. Do not use harsh or abrasive cleaners or solvents.

REMEMBER

- Allow 24 hours to produce the first batch of ice. Allow 3 days to completely fill ice container.
- Discard the first three batches of ice produced to avoid impurities that may be flushed out of the system.
- The quality of your ice will be only as good as the quality of the water supplied to your ice maker.
- Avoid connecting the ice maker to a softened water supply. Water softener chemicals (such as salt) can damage parts of the ice maker and lead to poor quality ice. If a softened water supply cannot be avoided, make sure the water softener is operating properly and is well maintained.
- It is normal for the ice cubes to be attached at the corners. They will break apart easily.
- For **Style 1** ice maker, do not force the wire shutoff arm up or down.
- Do not store anything on top of the ice maker or in the ice storage bin/bucket.

REFRIGERATOR FEATURES

Refrigerator Shelves

Important information to know about glass shelves and covers:

Do not clean glass shelves or covers with warm water when they are cold. Shelves and covers may break if exposed to sudden temperature changes or impact, such as bumping. For your protection, tempered glass is designed to shatter into many small, pebble-size pieces. This is normal. Glass shelves and covers are heavy. Use special care when removing them to avoid impact from dropping.

The shelves in your refrigerator are adjustable to meet your individual storage needs.

Storing similar food items together in your refrigerator and adjusting the shelves to fit different heights of items will make finding the exact item you want easier. It will also reduce the amount of time the refrigerator door is open, and save energy.

Shelves and Shelf Frames

To remove and replace a shelf/frame:

1. Remove the shelf/frame by tilting it up at the front and lifting it out of the shelf supports. Pull shelf straight out.
2. Replace the shelf/frame by guiding the rear shelf hooks into the shelf supports. Tilt the front of the shelf up until the rear shelf hooks drop into the shelf supports.

3. Lower the front of the shelf and check to make sure that the shelf is securely in position.

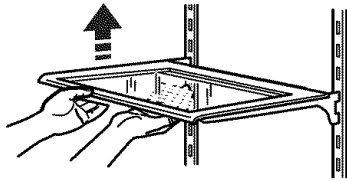

Ingredient Care Center

The control for the ingredient care center adjusts the storage temperature of the pan. Cold air flows into the pan through the air duct between the freezer and the refrigerator. Setting the controls allows more or less cold air through the air duct.

To adjust the ingredient care center:

1. Choose a setting based on the item to be stored in the pan.
2. Push the button that corresponds to that setting.
3. The indicator light for that setting will illuminate to verify that the pan is ready to be loaded.

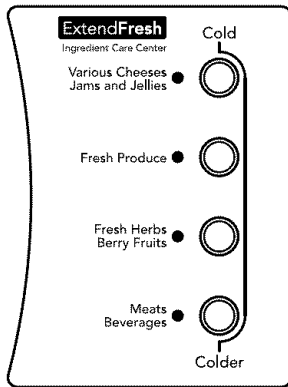

To remove and replace the ingredient care center cover:

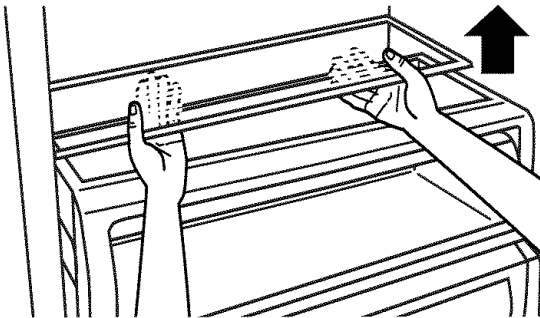

1. Remove food from ingredient care center cover. Pull drawer out about 4" (10.16 cm). Reach under the glass shelf with both hands and lift gently upward until back of shelf is free. Tilt shelf at an angle and remove shelf from refrigerator being careful not to bump the glass.
2. Replace the cover by holding the glass shelf firmly with both hands, tilt the shelf at an angle and position it above the support rails. Place shelf gently on support rails on side wall.

Meat Storage Guide

Store most meat in original wrapping as long as it is airtight and moisture-proof. Rewrap if necessary. See the following chart for storage times. When storing meat longer than the times given, freeze the meat.

Fresh fish or shellfish.....use same day as purchased
 Chicken, ground beef, variety meat (liver, etc.) 1-2 days
 Cold cuts, steaks/roasts3-5 days
 Cured meats.....7-10 days

Leftovers - Cover leftovers with plastic wrap, aluminum foil, or plastic containers with tight lids.

Crisper and Covers

To remove and replace the crispers:

1. Slide the crisper drawer straight out to the stop. Lift the front of the drawer with one hand while supporting the bottom of the drawer with your other hand and slide the drawer out the rest of the way.
2. To replace the crisper drawer, place the drawer onto slides and push the drawer back until securely in position.
3. Carefully test the crisper drawer to make sure it has been replaced properly.

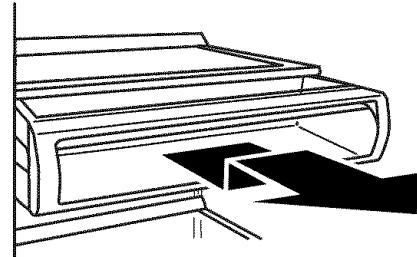

To clean the crisper covers:

1. To clean the top crisper cover, remove the ingredient care center located above it.
2. To clean the bottom crisper cover, first remove the top crisper drawer.

Covered Utility Bin

NOTE: For long-term storage, store eggs in a covered container or in their original carton on an interior shelf.

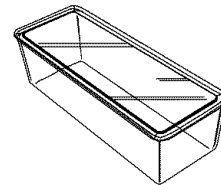

Wine Rack

To remove and replace the wine rack:

1. Remove the rack by pulling it straight out from the shelf.
2. Replace the rack by sliding it in between the shelf and the wall of the refrigerator.

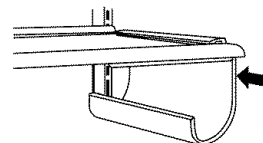

FREEZER FEATURES

Freezer Shelf

To remove and replace the shelf:

1. Remove the shelf by lifting it up and pulling it straight out.
2. Replace the shelf by putting it over the supports and lowering it into place.

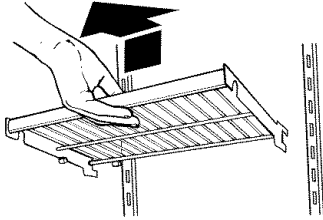

Frozen Food Storage Guide

Storage times will vary according to the quality and type of food, the type of packaging or wrap used (should be airtight and moisture-proof), and the storage temperature. Ice crystals inside a sealed package are normal. This simply means that moisture in the food and air inside the package have condensed, creating ice crystals.

Put no more unfrozen food into the freezer than will freeze within 24 hours (no more than 2 to 3 lbs. of food per cubic foot [907-1,350 g per 28 L] of freezer space). Leave enough space in the freezer for air to circulate around packages. Be careful to leave enough room for the door to close tightly.

For more information on preparing food for freezing, check a freezer guide or reliable cookbook.

Freezer Basket

The freezer basket can be used to store bags of frozen fruits and vegetables that may slide off freezer shelves.

To remove and replace the freezer basket:

1. Pull the basket straight out to the stop.
2. Lift the front of the basket and slide it out the rest of the way.

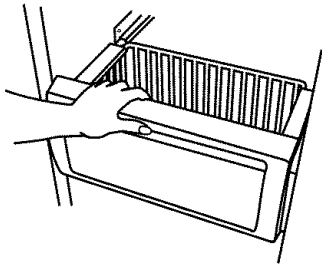

3. Replace the basket by positioning it on the side wall guide rails. Lift the basket front slightly while pushing it past the guide rail stops and slide basket in the rest of the way.

DOOR FEATURES

Utility Compartment

(on some models)

The utility compartment can be placed in any position on the refrigerator door.

To remove and replace the utility bin:

1. Remove utility compartment by grasping both ends and lifting compartment up and out.
2. Replace the bin by sliding it in above the desired support and pushing it down until it stops.

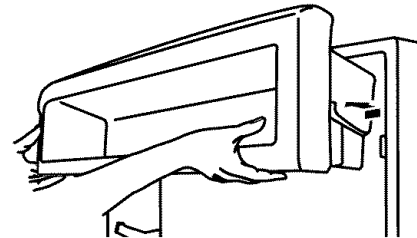

Door Bins

Large door bins hold gallon containers and the smaller door bins hold 2-liter bottles. The door bins are adjustable and removable for easy cleaning and adjusting.

Gallon Door Bin

To install gallon door bin:

NOTE: The gallon door bin can only be placed on the lower support.

1. Position gallon door bin above lowest door adjustment slot.
 2. Push down to secure bin.
 3. Adjust other bins, as necessary to allow for milk or beverage container height.
-

Door Bins

To remove and replace the door bins:

1. Remove the bin by lifting it up and pulling it out.
2. Replace the bin by sliding it in above the desired support and pushing it down until it stops.

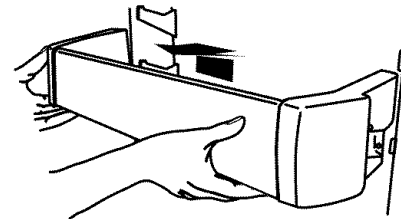

REFRIGERATOR CARE

Cleaning

⚠ WARNING



Explosion Hazard

Use nonflammable cleaner.

Failure to do so can result in death, explosion, or fire.

Both the refrigerator and freezer sections defrost automatically. However, clean both sections about once a month to prevent odors from building up. Wipe up spills immediately.

To clean your refrigerator:

1. Remove the top grille. See "Power On/Off Switch."
2. Press power switch to OFF.
3. Remove all removable parts from inside, such as shelves, crispers, etc.
4. Hand wash, rinse, and dry removable parts and interior surfaces thoroughly. Use a clean sponge or soft cloth and a mild detergent in warm water.
 - Do not use abrasive or harsh cleaners such as window sprays, scouring cleansers, flammable fluids, cleaning waxes, concentrated detergents, bleaches or cleansers containing petroleum products on plastic parts, interior and door liners or gaskets. Do not use paper towels, scouring pads, or other harsh cleaning tools. These can scratch or damage materials.
 - To help remove odors, you can wash interior walls with a mixture of warm water and baking soda (2 tbs. to 1 qt. [26 g to .95 L] of water).
5. Wash stainless steel and painted metal exteriors with a clean sponge or soft cloth and a mild detergent in warm water. Do not use abrasive or harsh cleaners. Dry thoroughly with a soft cloth. For additional protection against damage to painted metal exteriors, apply appliance wax (or auto paste wax) with a clean, soft cloth. Do not wax plastic parts.

NOTE: To keep your Stainless Steel refrigerator looking like new and to remove minor scuffs or marks, it is suggested that you use the manufacturer's approved Stainless Steel Cleaner & Polish.

IMPORTANT: This cleaner is for Stainless Steel parts only!

Do not allow the Stainless Steel Cleaner & Polish to come into contact with any plastic parts such as the trim pieces, dispenser covers or door gaskets. If accidental contact does occur, clean plastic part with a sponge and mild detergent in warm water. Dry thoroughly with a soft cloth. To order the cleaner, see "Accessories."
6. Clean the condenser coils located behind the top grille ventilation panel regularly. Coils may need to be cleaned as often as every other month. This may help save energy.
 - Use a vacuum cleaner with an extended attachment to clean the condenser coils when they are dusty or dirty.
7. Clean defrost pan using mild detergent in warm water. Dry thoroughly.

- Using a Phillips screwdriver, remove the screws at each end of the base grille. Remove the base grille.

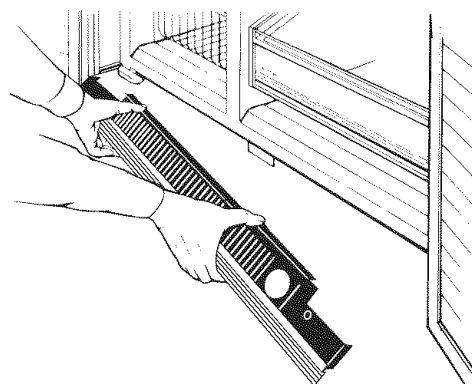

- Remove the defrost pan by pushing up on the retaining clip under the refrigerator while sliding the pan forward.

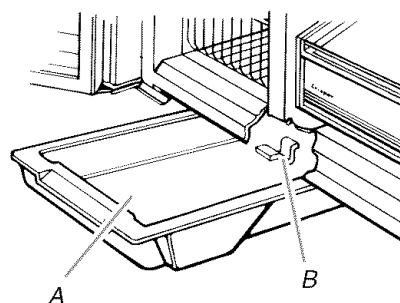

A. Defrost pan
B. Retaining clip

- Replace the defrost pan by positioning the edge of the defrost pan approximately 7" (17.8 cm) from the left side of the refrigerator. Lift defrost pan into guides. Push back and place pan inside of retaining clip. Replace the base grille and base grille screws.
8. Press the power switch to the ON position.
 9. Replace the top grille. See "Power On/Off Switch."

Changing the Light Bulbs

NOTE: Not all appliance bulbs will fit your refrigerator. Be sure to replace the bulb with one of the same size and shape. The dispenser light requires a heavy duty 10-watt bulb. All other lights require a 40-watt maximum appliance bulb. Replacement bulbs are available from your dealer or appliance store.

1. Remove the top grille. See "Power On/Off Switch."
2. Press the power switch to OFF.
3. Remove light shield when applicable as shown.

NOTE: To clean a light shield, wash it with warm water and a liquid detergent. Rinse and dry the shield well.
4. Remove light bulb and replace with one of the same size, shape and wattage.
5. Replace light shield when applicable as shown.
6. Press the power switch ON.
7. Replace the top grille. See "Power On/Off Switch."

Dispenser Light (on some models)

Reach through the dispenser area to remove and replace light bulb.

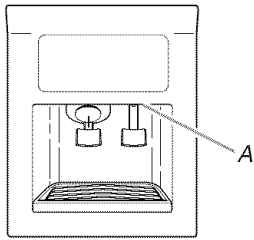

A. Dispenser Light

Refrigerator Control Panel Light

Style 1

Reach behind the refrigerator control panel to remove and replace light bulb.

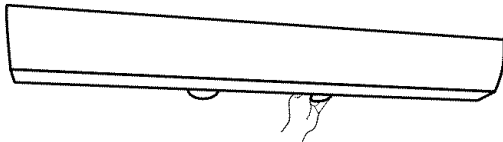

Style 2

Use a 1/4" hex-head screw driver to remove and replace the light shield.

Freezer and Crisper Lights

- Remove the light shield by grasping the sides and squeezing in toward the center. Once the side hooks of the shield are free from the freezer or crisper lining, pull down the shield.
- Replace the light shield by squeezing the top and bottom toward the center and inserting the hooks into the slotted holes. Once the hooks are in place, snap the front tab into the slotted hole.

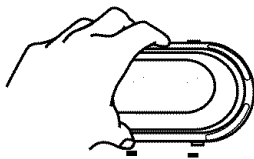

Power Interruptions

If the power will be out for 24 hours or less, keep the door or doors closed (depending on your model) to help food stay cold and frozen.

If the power will be out for more than 24 hours, do one of the following:

- Remove all frozen food and store it in a frozen food locker.
- Place 2 lbs. (907 g) of dry ice in the freezer for every cubic foot (28 L) of freezer space. This will keep the food frozen for 2 to 4 days.
- If neither a food locker nor dry ice is available, consume or can perishable food at once.

REMEMBER: A full freezer stays cold longer than a partially filled one. A freezer full of meat stays cold longer than a freezer full of baked goods. If you see that food contains ice crystals, it may be refrozen, although the quality and flavor may be affected. If the condition of the food is poor, dispose of it.

Vacation Care

Your refrigerator is equipped with the Holiday Mode feature, which is designed for the traveler who wishes to turn off the lights and ice maker. By selecting this feature, the temperature set points remain unchanged, the ice maker will be disabled and the interior lights will turn off. For most efficient refrigerator operation, it is recommended to exit the Holiday Mode when it is no longer required.

If you choose to leave the refrigerator on while you're away:

1. Use up any perishables and freeze other items.
2. Press HOLIDAY MODE pad.
3. If your refrigerator has an automatic ice maker, shut off water supply to the ice maker.
4. Empty the ice bin.
5. When you return from vacation, press HOLIDAY MODE to return to normal operation.

If you choose to turn the refrigerator off before you leave:

1. Remove all food from the refrigerator.
2. If your refrigerator has an automatic ice maker:
 - Turn off the water supply to the ice maker at least one day ahead of time.
 - When the last load of ice drops, raise the wire shutoff arm to the OFF (up) position.
3. Depending on your model, turn the Thermostat Control (or Refrigerator Control) to OFF. See "Using Controls."
4. Clean refrigerator, wipe it, and dry well.
5. Tape rubber or wood blocks to the tops of both doors to prop them open far enough for air to get in. This stops odor and mold from building up.

TROUBLESHOOTING

Try the solutions suggested here first in order to avoid the cost of an unnecessary service call.

Your refrigerator will not operate

- **Is the power supply cord unplugged?** Plug into a grounded 3 prong outlet.
- **Has a household fuse or circuit breaker tripped?** Replace the fuse or reset the circuit breaker.
- **Is the refrigerator or freezer control turned to the OFF position?** See “Using the Control(s).”
- **Is the refrigerator defrosting?** Recheck to see if the refrigerator is operating in 30 minutes. Your refrigerator will regularly run an automatic defrost cycle.
- **Is the refrigerator not cooling?** For models with digital controls, turn the unit OFF then ON again to reset. See “Using the Control(s).” If this does not correct the problem, call for service.

The lights do not work

- **Is the power supply cord unplugged?** Plug into a grounded 3 prong outlet.
- **Is a light bulb loose in the socket or burned out?** See “Changing the Light Bulb(s).”
- **Has the door been open more than 10 minutes?** When the door is held open for more than 10 minutes, the “Door Open” indicator light will flash and the interior lights will shut off. See “Door Open” in “Using the Control(s).”

There is water in the defrost drain pan

- **Is the refrigerator defrosting?** The water will evaporate. It is normal for water to drip into the defrost pan.
- **Is it more humid than normal?** When it is humid, expect that the water in the defrost pan will take longer to evaporate.

The motor seems to run too much

- **Is the room temperature hotter than normal?** The motor will run longer under warm conditions. At normal room temperatures, expect your motor to run about 80% of the time. Under warmer conditions, it will run even more.
- **Has a large amount of food just been added to the refrigerator?** Adding a large amount of food warms the refrigerator. The motor normally will run longer to cool the refrigerator back down.
- **Are the doors opened often?** The motor will run longer when this occurs. Conserve energy by getting all items out at one time, keeping food organized, and closing the door as soon as possible.
- **Are the controls not set correctly for the surrounding conditions?** See “Using the Control(s).”
- **Are the doors not closed completely?** Close the doors firmly. If they do not close completely, see “The doors will not close completely” later in this section.
- **Are the condenser coils dirty?** This prevents air transfer and makes the motor work harder. Clean the condenser coils. Refer to the “Cleaning” section.

- **Are the door gaskets not sealed all the way around?** Contact a technician or other qualified person.

NOTE: Your new refrigerator will run longer than your old one due to its high-efficiency motor.

The refrigerator seems to make too much noise

- The sounds may be normal for your refrigerator. See “Normal Sounds.”

The ice maker is not producing ice or not enough ice

- **Has the ice maker just been installed?** The ice bin holds 14 to 17 lbs (6.4 to 7.7 kg) of ice. The ice bin can take three to four days to completely fill, if no ice is used during this time.
- **Is the freezer temperature cold enough to produce ice?** Wait 24 hours after ice maker hookup for ice production. See “Using the Control(s).”
- **Is the ice maker wire shutoff arm in the OFF (arm up) position (on some models)?** Lower the wire shutoff arm to the ON (arm down) position. See “Ice Maker and Storage Bin.”
- **Is the ice maker switch in the OFF (right) position (on some models)?** Move ice maker switch to the ON (left) position. See “Ice Maker and Storage Bin.”
- **Is the water line shutoff valve to the refrigerator turned on?** Turn on the water valve. See “Connect Water Line to Refrigerator” in the Installation Instructions.
- **Does the ice maker mold have water in it or has no ice been produced?** Make sure your refrigerator has been connected to a water supply and the supply shutoff valve is turned on. See “Connect Water Line to Refrigerator” in the Installation Instructions.
- **Is an ice cube jammed in the ice maker ejector arm?** For models with an interior ice bin, remove the ice from the ejector arm with a plastic utensil. For models with an ice bin located on the freezer door, access the ice maker by depressing the ice sensor door on the upper left side of the freezer interior. While depressing the sensor door, lift the ice maker service door and remove the ice from the ejector with a plastic utensil. See “Ice Maker and Storage Bin.”
- **Has a large amount of ice just been removed?** Allow three to four days for an empty ice bin to completely fill, if no ice is used during this time.
- **Are the controls set correctly?** See “Using the Control(s).”
- **Is there a water filter installed on the refrigerator?** The filter may be clogged or installed incorrectly. Check the filter installation instructions to ensure that the filter was installed correctly and is not clogged. If installation or clogging is not a problem, call a technician or other qualified person.

NOTE: If not due to any of the above, there may be a problem with the water line. Call for service.

Off-taste, odor or gray color in the ice

- **Are the plumbing connections new, causing discolored or off-flavored ice?** Discard the first few batches of ice.
- **Have the ice cubes been stored too long?** Throw old ice away and make a new supply.
- **Does the freezer and ice bin need to be cleaned?** See “Cleaning” or “Ice Maker and Storage Bin.”
- **Has food in the freezer or refrigerator been wrapped properly?** Use airtight, moisture-proof packaging to help prevent odor transfer to stored food.
- **Does the water contain minerals (such as sulfur)?** A filter may need to be installed to remove the minerals.
- **Is there a water filter installed on the refrigerator?** Gray or dark discoloration in ice indicates that the water filtration system needs additional flushing. Run additional water through the water dispenser to flush the water filtration system more thoroughly (at least 6 qt. [5.7 L] or 3 to 4 minutes initially). Discard discolored ice.

The ice dispenser will not operate properly

- **Is the freezer door closed completely?** Push the door firmly shut. If it will not shut all the way, see “The doors will not close completely” later in this section.
- **Is the ice bin installed correctly?** For models with an interior ice bin, push the ice bin in all the way. If the ice bin does not go in all the way, it may not be put in straight. Pull it out and try again. For models with an ice bin located on the freezer door, the bin should sit level. To remove the bin, press the release button on the right side of the bin and lift straight up. Replace the bin in the door making sure it is properly aligned and snapped securely into place. See “Ice Maker and Storage Bin.”
- **Has the wrong ice been added to the bin?** Use only cubes produced by the current ice maker. If other cubes have been added, remove all cubes and check to see that none have become stuck in the delivery chute.
- **Has the ice frozen in the ice bin?** Shake the ice bin to separate cubes. If cubes do not separate, empty bin and wait 24 hours for ice to restock.
- **Has the ice melted around the auger (metal spiral) in the ice bin?** Dump the ice cubes and clean the ice bin completely. Allow 24 hours for the ice maker to restock. Do not try to remove the melted ice with a sharp object. You could damage the ice bin.
- **Is ice stuck in the delivery chute?** Clear the ice from the delivery chute with a plastic utensil. Do not use anything sharp to remove the ice. You could cause damage.
- **Is the ice dispenser stalling while dispensing “crushed” ice?** Stop dispensing ice. Change the ice button from “crushed” to “cubed.” Depress the ice dispenser arm using a sturdy glass. If cubed ice dispenses correctly, depress the button for “crushed” ice and begin dispensing again. See “Water and Ice Dispensers.”
- **Is there ice in the bin?** See “The ice maker is not producing ice” earlier in this section.
- **Has the dispenser arm been held in too long?** Release dispenser arm. Ice will stop dispensing when the arm is held in too long. Wait three minutes for dispenser motor to reset before using again. It is best to take large amounts of ice directly from the ice bin, not through the dispenser.

Ice bin difficult to remove

- **Is the ice bin difficult to remove (on some models)?** For models with an ice bin located on the freezer door, select “cubed” ice. Using a sturdy glass, quickly depress and release the ice dispenser arm. Open the freezer door, depress the release button on the ice bin and lift upward. See “Ice Maker and Storage Bin.”

The water dispenser will not operate properly

- **Has the water system not filled?** The water system needs to be filled the first time it is used. Use a sturdy container to depress the water dispenser bar until the water begins to flow. Flush the water system by dispensing and discarding 6 qt (5.7 L) of water. Cleaning the system will take approximately 3 to 4 minutes and will help clear air from the line. Additional flushing may be required in some households. See “Water and Ice Dispensers.”
- **Is the water shutoff valve not turned on or the water line connected at the source?** Make sure the water shutoff valve is turned on and the water source is connected to the refrigerator. See “Connect Water Line to Refrigerator” in the Installation Instructions.
- **Is the water shutoff valve clogged or incorrectly installed?** See “Connect Water Line to Refrigerator” in the Installation Instructions. If clogging or installation is not a problem, call for service or contact a plumber.
- **Is there a kink in the home water source line?** If you find or suspect a kink in the water line, call for service.
- **Is there a water filter installed on the refrigerator?** The filter may be clogged or incorrectly installed. First, check the filter installation instructions to ensure that the filter was installed correctly and is not clogged. If installation or clogging is not a problem, call for service.

Water or ice is leaking from the dispenser

- **Is the glass not being held under the ice dispenser long enough, causing the ice to spill?** Hold the container under the ice chute for two to three seconds after releasing the dispenser lever. Water or ice may continue to dispense during this time.
- **Is an ice cube stuck in the chute and holding the trap door open?** Remove the cube.
- **Is there a water filter installed on the refrigerator?** The water filtration system may have air in the lines, causing water to drip. Additional flushing may help clear air from the lines. Normal dispenser use should flush air from the lines within 24 to 72 hours.

Water flow from the dispenser decreases noticeably

- **Is there a water filter installed on the refrigerator?** The filter may be full or incorrectly installed. Remove the water filter cartridge. See “Water Filtration System.” Operate the dispenser. If the water flow increases noticeably, replace the filter.

The dispenser water is not cool enough

- **Has the refrigerator been newly installed?** Allow 24 hours for the refrigerator to cool completely.
- **Has a large amount of water been recently dispensed?** Allow 24 hours for the water to cool completely.
- **Has water not been recently dispensed?** The first glass of water may not be cool. Discard the first glass of water.

The divider between the two compartments is warm

The warmth is probably due to normal operation of the automatic exterior moisture control. If still concerned, call for service.

Temperature is too warm

- **Are the air vents blocked in either compartment?** This prevents the movement of cold air from the freezer to the refrigerator. Remove any objects from in front of the air vents. See “Ensuring Proper Air Circulation” for the location of air vents.
- **Are the door(s) opened often?** The refrigerator will warm when this occurs. Keep the refrigerator cool by getting all items out at one time, keeping food organized, and closing the door as soon as possible.
- **Has a large amount of food just been added to the refrigerator or freezer?** Adding a large amount of food warms the refrigerator. It can take several hours for the refrigerator to return to the normal temperature.
- **Are the controls set correctly for the surrounding conditions?** See “Using the Control(s).”
- **Is the refrigerator not cooling?** For models with digital controls, turn the unit OFF then ON again to reset. See “Using the Control(s).” If this does not correct the problem, call for service.

There is interior moisture buildup

- **Are the air vents blocked in the refrigerator?** Remove any objects from in front of the air vents. See “Ensuring Proper Air Circulation” for the location of air vents.
- **Are the door(s) opened often?** Avoid humidity buildup by getting all items out at one time, keeping food organized, and closing the door as soon as possible.
- **Is the room humid?** It is normal for moisture to build up inside the refrigerator when the room air is humid.
- **Is the food packaged correctly?** Check that all food is securely wrapped. Wipe off damp food containers before placing in the refrigerator.
- **Are the controls set correctly for the surrounding conditions?** See “Using the Control(s).”
- **Was a self-defrost cycle completed?** It is normal for droplets to form after the refrigerator self-defrosts.

The doors will not close completely

- **Are food packages blocking the door open?** Rearrange containers so that they fit more tightly and take up less space.
- **Is the ice bin out of position?** For models with an interior ice bin, push the ice bin in all the way. If the ice bin does not go in all the way, it may not be put in straight. Pull it out and try again. For models with an ice bin located on the freezer door, the bin should sit level. To remove the bin, press the release button on the right side of the bin and lift straight up. Replace the bin in the door making sure it is properly aligned and snapped securely into place. See “Ice Maker and Storage Bin.”
- **Are the pans, shelves, bins, or baskets out of position?** Put the crisper cover and all pans, shelves, bins, and baskets back into their correct positions. See “Crisper Drawers and Covers” for more information.

ASSISTANCE OR SERVICE

Before calling for assistance or service, please check “Troubleshooting.” It may save you the cost of a service call. If you still need help, follow the instructions below.

When calling, please know the purchase date and the complete model and serial number of your appliance. This information will help us to better respond to your request.

If you need replacement parts

If you need to order replacement parts, we recommend that you only use factory specified replacement parts. Factory specified replacement parts will fit right and work right because they are made with the same precision used to build every new KITCHENAID® appliance.

To locate FSP® replacement parts in your area, call us or your nearest designated service center.

- Accessory and repair parts sales.
- Specialized customer assistance (Spanish speaking, hearing impaired, limited vision, etc.).
- Referrals to local dealers, repair parts distributors, and service companies. KitchenAid designated service technicians are trained to fulfill the product warranty and provide after-warranty service, anywhere in the United States.

To locate the KitchenAid designated service company in your area, you can also look in your telephone directory Yellow Pages.

In the U.S.A.

Call the KitchenAid Customer eXperience Center toll free: **1-800-422-1230**.

Our consultants provide assistance with:

- Features and specifications on our full line of appliances.
- Installation information.
- Use and maintenance procedures.

For further assistance

If you need further assistance, you can write to KitchenAid with any questions or concerns at:

KitchenAid Brand Home Appliances
Customer eXperience Center
553 Benson Road
Benton Harbor, MI 49022-2692

Please include a daytime phone number in your correspondence.

In Canada

Call the KitchenAid Canada Customer Interaction Center toll free: **1-800-461-5681** Monday to Friday 8:00 a.m. - 6:00 p.m. (EST), Saturday 8:30 a.m. - 4:30 p.m. (EST).

Our consultants provide assistance with:

- Features and specifications on our full line of appliances.
- Referrals to local dealers.

For service in Canada

Call **1-800-807-6777**. KitchenAid Canada designated service technicians are trained to fulfill the product warranty and provide after-warranty service, anywhere in Canada.

For further assistance

If you need further assistance, you can write to KitchenAid Canada with any questions or concerns at:

KitchenAid Canada
Customer Interaction Center
1901 Minnesota Court
Mississauga, Ontario L5N 3A7

Please include a daytime phone number in your correspondence.

Accessories

To order accessories, call **1-800-442-9991** and ask for the appropriate part number listed below or contact your authorized KitchenAid dealer. In Canada, call **1-800-807-6777**.

Stainless Steel Cleaner & Polish

Order Part #8171420

Base grille water filter cartridge:

NOTE: Do not use with water that is microbiologically unsafe or of unknown quality without adequate disinfection before or after the system. Systems certified for cyst reduction may be used on disinfected waters that may contain filterable cysts.

Replacement Cartridge:

Order Part #4396548 (LC 400V)

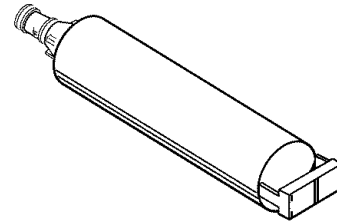

WATER FILTER CERTIFICATIONS

State of California
Department of Health Services
Water Treatment Device
Certificate Number

03 - 1551

Date Issued: January 21, 2003

Trademark/Model Designation	Replacement Elements	Rated Capacity
Whirlpool WF-NLC240V	NLC240V	240 gal
Whirlpool WF-LC400V	LC400V	400 gal

Manufacturer: Whirlpool Corp.

The water treatment device(s) listed on this certificate have met the testing requirements pursuant to Section 116830 of the Health and Safety Code for the following health related contaminants:

Microbiological Contaminants and Turbidity

Cysts
Turbidity

Inorganic/Radiological Contaminants

Asbestos
Lead
Mercury

Organic Contaminants

Atrazine
2,4-D
Benzene
p-dichlorobenzene
Toxaphene

Rated Service Flow: 0.5 gpm

Do not use where water is microbiologically unsafe or with water of unknown quality, except that systems certified for cyst reduction may be used on disinfected waters that may contain filterable cysts.

PRODUCT DATA SHEETS

Base Grille Water Filtration System Model WF-LC400V/LC400V Capacity 400 Gallons (1514 Liters)



Tested and certified by NSF International against ANSI/NSF Standard 42 for the reduction of Chlorine Taste and Odor, Particulate Class I*; and against ANSI/NSF Standard 53 for the reduction of Lead, Mercury, Atrazine, Benzene, Toxaphene, p-dichlorobenzene, 2, 4-D, Cysts, Turbidity and Asbestos.

This system has been tested according to ANSI/NSF 42/53 for the reduction of the substances listed below. The concentration of the indicated substances in water entering the system was reduced to a concentration less than or equal to the permissible limit for water leaving the system, as specified in ANSI/NSF 42/53.

Substance Reduction Aesthetic Effects	NSF Reduction Requirements	Average Influent	Influent Challenge Concentration	Maximum Effluent	Average Effluent	Minimum % Reduction	Average % Reduction	NSF Test Number
Chlorine Taste/Odor Particulate Class 1*	≥50% ≥85%	2.1 mg/L 5,366,667/mL	2.0 mg/L ± 10% At least 10,000 particles/mL	0.06 mg/L 4,100/mL**	0.05 mg/L 2,300/mL	97.1% 99.3%	97.6% 99.9%	507173-02 507175-02
Contaminant Reduction	NSF Reduction Requirements	Average Influent	Influent Challenge Concentration	Maximum Effluent	Average Effluent	Minimum % Reduction	Average % Reduction	NSF Test Number
Lead: @ pH 6.5 Lead: @ pH 8.5	0.01mg/L 0.01mg/L	0.16 mg/L† 0.15 mg/L†	0.15 mg/L ± 10% 0.15 mg/L ± 10%	0.001 mg/L 0.001 mg/L	0.001 mg/L 0.001 mg/L	99.3% 99.2%	99.35% 99.31%	507601-01 507602-01
Mercury: @ pH 6.5 Mercury: @ pH 8.5	0.002 mg/L 0.002 mg/L	0.0061 mg/L 0.0057 mg/L	0.006 mg/L ± 10% 0.006 mg/L ± 10%	0.0004 mg/L 0.0008 mg/L	0.0003 mg/L 0.00051 mg/L	93.5% 85.8%	96.7% 91.2%	507603-02 507604-02
Benzene	0.005 mg/L	0.0138 mg/L	0.015 ± 10%	0.0005 mg/L	0.005 mg/L	96.3%	96.3%	507183-02
p-dichlorobenzene	0.075 mg/L	0.220 mg/L	0.225 ± 10%	0.0005 mg/L	0.0005 mg/L	99.7%	99.7%	507186-02
Toxaphene	0.003 mg/L	0.014 mg/L	0.015 ± 10%	0.0014 mg/L	0.001 mg/L	90%	92.96%	507185-02
Atrazine	0.003 mg/L	0.009 mg/L	0.009 mg/L ± 10%	0.0013 mg/L	0.00036 mg/L	85.6%	85.6%	507181-02
2, 4-D	0.07 mg/L	0.197 mg/L	0.215 ± 10%	0.058 mg/L	0.0137 mg/L	70.6%	93.06%	507180-02
Asbestos	99%	26 x 10 ⁷	10 ⁷ to 10 ⁸ fibers/L††	0.18 x 10 ⁷ mg/L	0.18 x 10 ⁷ mg/L	99.93	99.93%	507178-02
Cysts‡ Turbidity	99.95% 0.5 NTU	111,000/mL 11.08 NTU	50,000/L min. 11 ± 1 NTU	1 mg/L 0.13 NTU	1 mg/L 0.078 NTU	99.99% 98.8%	99.99% 99.3%	507187-02 507751-02

Test Parameters: pH = 7.5 ± 0.5 unless otherwise noted. Flow = 0.5 gpm (1.9 Lpm). Pressure = 60 psig (413.7 kPa). Temp. = 63°F (17.2°C).

- It is essential that operational, maintenance, and filter replacement requirements be carried out for the product to perform as advertised.
- Model WF-LC400V** The filter monitor system measures the amount of water that passes through the filter and alerts you to replace the filter. When 90% of the filter's rated life is used, the filter indicator light changes from green to yellow. When 100% of the filter's rated life is used, the filter indicator light changes from yellow to red, and it is recommended that you replace the filter. Use replacement cartridge LC400V, part #4396548. 2004 suggested retail price of \$39.99 U.S.A./\$59.95 Canada. Prices are subject to change without notice.
- The product is for cold water use only.
- Do not use with water that is microbiologically unsafe or of unknown quality without adequate disinfection before or after the system. Systems certified for cyst reduction may be used on disinfected waters that may contain filterable cysts.
- Refer to the front cover or "Accessories" section for the Manufacturer's name, address and telephone number.
- Refer to the "Warranty" section for the Manufacturer's limited warranty.

Application Guidelines/Water Supply Parameters

Water Supply	City or Well
Water Pressure	30 - 120 psi (207 - 827 kPa)
Water Temperature	33° - 100°F (0.6° - 37.8° C)
Service Flow Rate	0.5 GPM (1.89 L/min.) @ 60 psi.

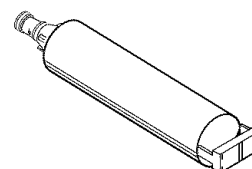

*Class I particle size: >0.5 to <1 µm

**Test requirement is at least 100,000 particles/mL of AC Fine Test Dust.

†These contaminants are not necessarily in your water supply. Performance may vary based on local water conditions.

††Fibers greater than 10 µm in length

‡Based on the use of *Cryptosporidium parvum* oocysts

® NSF is a registered trademark of NSF International.

KITCHENAID® REFRIGERATOR WARRANTY

TWO YEAR LIMITED WARRANTY

For two years from the date of purchase, when this major appliance is operated and maintained according to instructions attached to or furnished with the product, KitchenAid or KitchenAid Canada (hereafter "KitchenAid") will pay for factory specified parts and repair labor to correct defects in materials or workmanship. Service must be provided by a KitchenAid designated service company.

On models with a water filter: 30 day limited warranty on water filter. For 30 days from the date of purchase, when this filter is operated and maintained according to instructions attached to or furnished with the product, KitchenAid will pay for replacement parts to correct defects in materials and workmanship.

THIRD THROUGH SIXTH YEAR LIMITED WARRANTY ON SEALED REFRIGERATION SYSTEM PARTS AS LISTED

In the third through sixth years from the date of purchase, when this major appliance is operated and maintained according to instructions attached to or furnished with the product, KitchenAid will pay for factory specified parts and repair labor costs to correct defects in materials or workmanship in the sealed refrigeration system. These parts are: compressor, evaporator, condenser, dryer, and connecting tubing. Service must be provided by a KitchenAid designated service company.

SEVENTH THROUGH TWELFTH YEAR LIMITED WARRANTY ON SEALED REFRIGERATION SYSTEM

In the seventh through twelfth years from date of purchase, when this major appliance is operated and maintained according to instructions attached to or furnished with the product, KitchenAid will pay for factory specified parts to correct defects in materials or workmanship in the sealed refrigeration system. These parts are: compressor, evaporator, condenser, dryer, and connecting tubing.

LIFETIME LIMITED WARRANTY ON DOOR BINS

For the life of the product, when this major appliance is operated and maintained according to instructions attached to or furnished with the product, KitchenAid will replace all Door Bins due to defective materials or workmanship. Not available on refrigerated drawers.

ITEMS KITCHENAID WILL NOT PAY FOR

1. Service calls to correct the installation of your major appliance, to instruct you how to use your major appliance, to replace or repair house fuses or to correct house wiring or plumbing.
2. Service calls to repair or replace appliance light bulbs, air filters or water filters. Those consumable parts are excluded from warranty coverage.
3. Repairs when your major appliance is used for other than normal, single-family household use.
4. Damage resulting from accident, alteration, misuse, abuse, fire, flood, acts of God, improper installation, installation not in accordance with electrical or plumbing codes, or use of products not approved by KitchenAid.
5. Any food loss due to refrigerator or freezer product failures.
6. Replacement parts or repair labor costs for units operated outside the United States or Canada.
7. Pickup and delivery. This major appliance is designed to be repaired in the home.
8. Repairs to parts or systems resulting from unauthorized modifications made to the appliance.
9. Expenses for travel and transportation for product service in remote locations.
10. The removal and reinstallation of your appliance if it is installed in an inaccessible location or is not installed in accordance with published installation instructions.

DISCLAIMER OF IMPLIED WARRANTIES; LIMITATION OF REMEDIES

CUSTOMER'S SOLE AND EXCLUSIVE REMEDY UNDER THIS LIMITED WARRANTY SHALL BE PRODUCT REPAIR AS PROVIDED HEREIN. IMPLIED WARRANTIES, INCLUDING WARRANTIES OF MERCHANTABILITY OR FITNESS FOR A PARTICULAR PURPOSE, ARE LIMITED TO ONE YEAR OR THE SHORTEST PERIOD ALLOWED BY LAW. KITCHENAID SHALL NOT BE LIABLE FOR INCIDENTAL OR CONSEQUENTIAL DAMAGES. SOME STATES AND PROVINCES DO NOT ALLOW THE EXCLUSION OR LIMITATION OF INCIDENTAL OR CONSEQUENTIAL DAMAGES, OR LIMITATIONS ON THE DURATION OF IMPLIED WARRANTIES OF MERCHANTABILITY OR FITNESS, SO THESE EXCLUSIONS OR LIMITATIONS MAY NOT APPLY TO YOU. THIS WARRANTY GIVES YOU SPECIFIC LEGAL RIGHTS AND YOU MAY ALSO HAVE OTHER RIGHTS, WHICH VARY FROM STATE TO STATE OR PROVINCE TO PROVINCE.

Outside the 50 United States and Canada, this warranty does not apply. Contact your authorized KitchenAid dealer to determine if another warranty applies.

If you need service, first see the "Troubleshooting" section of the Use & Care Guide. After checking "Troubleshooting," additional help can be found by checking the "Assistance or Service" section or by calling KitchenAid. In the U.S.A., call **1-800-422-1230**. In Canada, call **1-800-807-6777**.

9/05

Keep this book and your sales slip together for future reference. You must provide proof of purchase or installation date for in-warranty service.

Write down the following information about your major appliance to better help you obtain assistance or service if you ever need it. You will need to know your complete model number and serial number. You can find this information on the model and serial number label located on the product.

Dealer name _____

Address _____

Phone number _____

Model number _____

Serial number _____

Purchase date _____

SEGURIDAD DEL REFRIGERADOR

Su seguridad y la seguridad de los demás es muy importante.

Hemos incluido muchos mensajes importantes de seguridad en este manual y en su electrodoméstico. Lea y obedezca siempre todos los mensajes de seguridad.



Este es el símbolo de advertencia de seguridad.

Este símbolo le llama la atención sobre peligros potenciales que pueden ocasionar la muerte o una lesión a usted y a los demás.

Todos los mensajes de seguridad irán a continuación del símbolo de advertencia de seguridad y de la palabra "PELIGRO" o "ADVERTENCIA". Estas palabras significan:

⚠ PELIGRO

Si no sigue las instrucciones de inmediato, usted puede morir o sufrir una lesión grave.

⚠ ADVERTENCIA

Si no sigue las instrucciones, usted puede morir o sufrir una lesión grave.

Todos los mensajes de seguridad le dirán el peligro potencial, le dirán cómo reducir las posibilidades de sufrir una lesión y lo que puede suceder si no se siguen las instrucciones.

INSTRUCCIONES IMPORTANTES DE SEGURIDAD

ADVERTENCIA: Para reducir el riesgo de incendio, choque eléctrico, o lesiones personales al usar su refrigerador siga estas precauciones básicas:

- No quite la terminal de conexión a tierra.
- No use un cable eléctrico de extensión.
- Desconecte el suministro de energía antes de darle servicio.
- Vuelva a colocar todos los paneles antes de ponerlo a funcionar.
- Remueva las puertas de su refrigerador viejo.
- Use un limpiador no inflamable.
- No use un adaptador.
- Mantenga los materiales y vapores inflamables, tales como gasolina, alejados del refrigerador.
- Use dos o más personas para mover e instalar el refrigerador.
- Desconecte el suministro de energía antes de instalar la fábrica de hielo (en aquellos modelos que incluyen el juego de instalación de la fábrica de hielo).
- Use un vaso resistente para recibir hielo o agua del despachador (en algunos modelos).
- Conecte a un contacto de pared de conexión a tierra de 3 terminales.

CONSERVAR ESTAS INSTRUCCIONES

Cómo deshacerse adecuadamente de su refrigerador viejo

⚠ ADVERTENCIA

Peligro de Asfixia

Remueva las puertas de su refrigerador viejo.

No seguir esta instrucción puede ocasionar la muerte o daño al cerebro.

IMPORTANTE: El atrapamiento y asfixia de niños no es un problema del pasado. Los refrigeradores tirados y abandonados son un peligro...aún si van a quedar ahí "por unos pocos días". Si Ud. está por deshacerse de su refrigerador viejo, por favor siga las instrucciones que se dan a continuación para prevenir accidentes.

Antes de tirar su refrigerador o congelador viejo:

- Saque las puertas.
- Deje los estantes en su lugar así los niños no pueden meterse con facilidad.

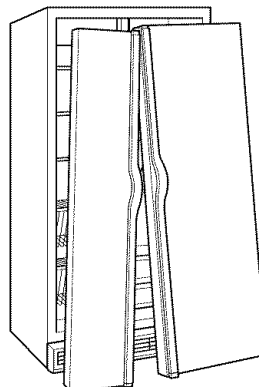

ANTES DE USAR

Cómo quitar los materiales de empaque

- Quite los residuos de la cinta y goma de las superficies de su refrigerador antes de ponerlo en marcha. Frote un poco de detergente líquido sobre el adhesivo con los dedos. Limpie con agua tibia y seque.
- No use instrumentos filosos, alcohol para fricciones, líquidos inflamables o limpiadores abrasivos para eliminar restos de cinta o goma. Estos productos pueden dañar la superficie de su refrigerador. Para más información, vea la sección “Seguridad del refrigerador”.

Cómo limpiar su refrigerador antes de usarlo

Una vez que usted haya quitado todos los materiales de empaque, limpie el interior de su refrigerador antes de usarlo. Vea las instrucciones de limpieza en la sección “Cuidado de su refrigerador”.

Información importante para saber acerca de los estantes y tapas de vidrio:

No limpie los estantes y tapas de vidrio con agua caliente mientras están fríos. Los estantes y tapas pueden romperse si se exponen a cambios bruscos de temperatura o impacto, como sería un golpe brusco. Para su protección, el vidrio templado se ha diseñado para hacerse añicos. Esto es normal. Los estantes y tapas de vidrio son muy pesados. Tenga mucho cuidado al sacarlos para evitar que se dañen al caer.

Requisitos del suministro de agua

IMPORTANT:

- Cuando se instaló su refrigerador, la conexión de agua desde la fuente de agua debió haber sido conectada a su refrigerador. Si no se conecta el refrigerador a una fuente de agua, vea “Conexión del suministro de agua” en las instrucciones de instalación. Si tiene preguntas acerca de la conexión de agua, vea “Solución de problemas” o llame a un plomero competente autorizado.
- Si usa el refrigerador antes de conectar la tubería de agua, ponga la fábrica de hielo en la posición OFF (Apagado). Vea “Fábrica de hielo y depósito de hielo”.
- Todas las instalaciones deben hacerse de acuerdo a los requerimientos locales de plomería.

Presión del agua

Se necesita un suministro de agua fría con presión de agua entre 30 y 120 lbs/pulg² (207 a 827 kPa) para hacer funcionar el despachador de agua y la fábrica de hielo. Si usted tiene preguntas acerca de la presión de agua, llame a un plomero competente autorizado.

Suministro de agua de ósmosis inversa

IMPORTANTE: La presión del suministro de agua que sale de un sistema de ósmosis inversa y va a la válvula de entrada de agua del refrigerador necesitará ser entre 30 y 120 lb/pulg² (207 a 827 kPa).

Si se conecta un sistema de filtración de agua de ósmosis inversa al suministro de agua fría, la presión de agua al sistema de ósmosis inversa necesitará ser de un mínimo de 40 a 60 lbs/pulg² (276 a 414 kPa).

Si la presión del agua del sistema de ósmosis inversa es menor de 40 a 60 lbs/pulg² (276 a 414 kPa):

- Fíjese si el filtro de sedimentos en el sistema de ósmosis inversa está bloqueado y reemplácelo si fuera necesario.
- Deje que se vuelva a llenar el tanque de almacenaje del sistema de ósmosis inversa después del uso intenso.
- Si su refrigerador tiene un cartucho del filtro de agua, se podrá reducir la presión aún más si se usa en conjunto con un sistema de ósmosis inversa. Quite el cartucho del filtro de agua; vea “Sistema de filtración de agua”.

Si tiene preguntas acerca de la presión del agua, llame a un plomero competente autorizado.

USO DE SU REFRIGERADOR

⚠ ADVERTENCIA



Peligro de Choque Eléctrico

Conecte a un contacto de pared de conexión a tierra de 3 terminales.

No quite la terminal de conexión a tierra.

No use un adaptador.

No use un cable eléctrico de extensión.

No seguir estas instrucciones puede ocasionar la muerte, incendio o choque eléctrico.

⚠ ADVERTENCIA



Peligro de Explosión

Mantenga los materiales y vapores inflamables, tales como gasolina, alejados del refrigerador.

No seguir esta instrucción puede ocasionar la muerte, explosión, o incendio.

Interruptor de Encendido/Apagado

Si necesita encender (ON) o apagar (OFF) su refrigerador, deberá quitar el ensamblaje de la rejilla superior para poder alcanzar el interruptor de Encendido/Apagado. Cuando limpie el refrigerador o cambie los focos, póngalo en OFF (Apagado).

Series Classic, Overlay y Complete

Para quitar la rejilla superior:

1. Tome ambos extremos de la rejilla superior.
2. Empuje la rejilla superior hacia arriba y luego jale directamente hacia afuera. Coloque la rejilla sobre una superficie blanda.

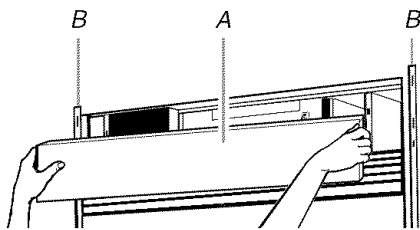

A. Rejilla superior
B. Adornos laterales del gabinete

Para volver a colocar la rejilla superior:

1. Inserte los ganchos de la rejilla superior (ubicados en la parte trasera del panel de la rejilla superior) en las ranuras que están en el adorno lateral.
2. Empuje la rejilla ligeramente hacia abajo para que encaje en su lugar.

Serie Architect®

Para quitar la rejilla superior:

1. Tome ambos extremos del panel de celosía. Empuje el panel de celosía hacia arriba y luego tire directamente hacia afuera. Coloque el panel de celosía sobre una superficie blanda.
2. Tome ambos extremos de la rejilla superior. Empuje la rejilla superior hacia arriba y luego tire directamente hacia afuera. Coloque la rejilla superior sobre una superficie blanda.

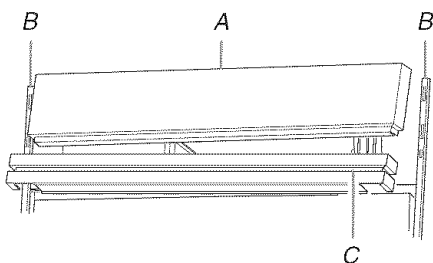

A. Rejilla superior
B. Adorno lateral del gabinete
C. Panel de celosía

Para volver a colocar la rejilla superior:

1. Inserte los ganchos de la rejilla superior (ubicados en la parte trasera de la rejilla superior) en las ranuras que están en el adorno lateral. Empuje la rejilla ligeramente hacia abajo para que encaje en su lugar.
2. Inserte los ganchos del panel de celosía (ubicados en la parte trasera del panel de celosía) en las ranuras que están en el adorno lateral. Empuje el panel ligeramente hacia abajo para que encaje en su lugar.

Serie Pro Line®

Para quitar la rejilla superior:

1. Tome ambos extremos de la parte superior.
2. Empuje la rejilla superior directamente hacia arriba y luego jálela directamente hacia afuera.
3. Desconecte el mazo de alambres de la parte posterior de la rejilla superior.

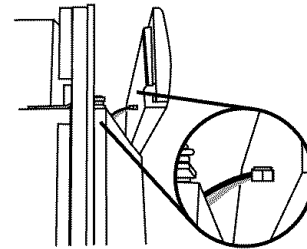

4. Coloque la rejilla sobre una superficie blanda.
5. Coloque el cableado en la parte superior del gabinete, asegurándose de que no obstruya el lugar donde están las puertas.

Para volver a colocar la rejilla superior:

1. Inserte el mazo de alambres en la parte posterior de la rejilla.
2. Inserte los ganchos de la rejilla superior en las ranuras que están sobre el adorno lateral. Jale la rejilla ligeramente hacia abajo para asegurarla en su sitio.

Para encender o apagar:

1. Quite la rejilla superior.
2. Presione el interruptor principal de suministro en la posición ON u OFF (Encendido o Apagado).
3. Vuelva a colocar la rejilla superior.

IMPORTANTE: Cerciórese de que el interruptor de suministro esté en la posición ON después de limpiar el refrigerador o de cambiar los focos.

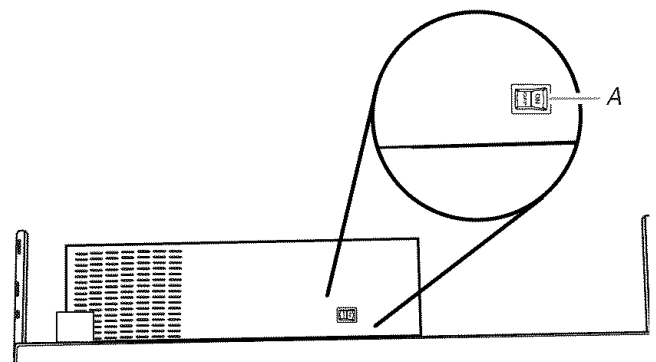

A. Interruptor de Encendido/Apagado

Preparación del sistema de agua

Sírvase leer antes de usar el sistema de agua.

Inmediatamente después de la instalación, siga los pasos a continuación para asegurarse de que el sistema de agua esté debidamente limpio.

1. Abra la puerta del congelador y apague la fábrica de hielo. Para el **Estilo 1**, levante el brazo de control de alambre como se muestra. Para el **Estilo 2**, mueva el interruptor a la posición OFF (apagado - hacia la derecha) como se muestra. El interruptor de ON/OFF (encendido/apagado) se encuentra en el lado derecho superior del compartimiento del congelador.

Estilo 1 – Modelos sin despachador

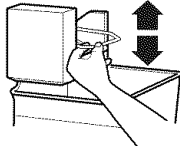

Estilo 2 – Modelos con despachador

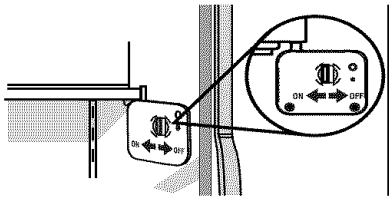

NOTAS:

- Si su modelo tiene un sistema de filtro de la rejilla de la base, asegúrese de que el filtro de la rejilla de la base esté instalado adecuadamente y que la tapa esté en la posición horizontal.
 - **No use con agua que no sea microbiológicamente segura o que sea de calidad desconocida sin desinfectarla adecuadamente antes o después del sistema. Pueden usarse sistemas certificados para la reducción de quistes en aguas desinfectadas que puedan contener quistes filtrables.**
2. Use un recipiente resistente para oprimir la barra del despachador de agua hasta que el agua comience a salir. Limpie el sistema de agua distribuyendo y desechando de 2 a 6 qt. (de 5,7 L) de agua. La limpieza del sistema tomará aproximadamente de 3 a 4 minutos y ayudará a despejar el aire de la línea. En algunas casas se podrá requerir limpieza adicional.

NOTA: A medida que sale aire del sistema, es posible que salgan chorros de agua repentinos del despachador.

3. Abra la fábrica del congelador y ponga la fábrica de hielo a funcionar. Para el **Estilo 1**, baje el brazo de control de alambre. Para el **Estilo 2**, mueva el interruptor a la posición ON (encendido - hacia la izquierda). Vea la sección “Fábrica de hielo y depósito/balde de hielo” para obtener más instrucciones sobre la operación de su fábrica de hielo.
 - Deje transcurrir 24 horas para la producción de la primera tanda de hielo.
 - Deshágase de las tres primeras tandas de hielo producido.
 - Dependiendo de su modelo, puede ser que Ud. desee elegir la característica máxima de hielo para incrementar la producción de hielo.

Sonidos normales

Su nuevo refrigerador puede hacer sonidos que su viejo refrigerador no hacía. Como estos sonidos son nuevos para Ud., puede ser que se preocupe. La mayoría de los sonidos nuevos son normales. Superficies duras, como el piso, las paredes y los gabinetes, pueden hacer que los sonidos parezcan más fuertes de lo que son en realidad. A continuación se describen los tipos de sonidos y qué puede causarlos.

- Si su refrigerador está equipado con una fábrica de hielo, Ud. escuchará un zumbido cuando la válvula de agua se abre para llenar la fábrica de hielo en cada ciclo.
- Su refrigerador está diseñado para funcionar con más eficiencia para conservar sus alimentos a la temperatura deseada y para minimizar el uso de energía. El compresor y los ventiladores de alto rendimiento pueden causar que su nuevo refrigerador funcione por períodos de tiempo más largos que su refrigerador viejo y Ud. puede escuchar un sonido pulsante o agudo que proviene del compresor o de los ventiladores que se ajustan para un rendimiento óptimo.
- Puede ser que Ud. escuche el motor del ventilador del evaporador circulando el aire a través de los compartimientos del refrigerador y del congelador. Es posible que aumente la velocidad del ventilador cuando usted abra la puerta o agregue alimentos calientes.
- Las vibraciones pueden producirse por el flujo de líquido refrigerante, tubería de agua o artículos guardados arriba del refrigerador.
- El agua que gotea en el calentador del descongelador durante el ciclo de descongelación puede causar chisporroteos.
- Al final de cada ciclo, Ud. puede escuchar un gorgoteo debido al flujo de líquido refrigerante en su refrigerador.
- La contracción y expansión de las paredes internas pueden causar un ligero estallido.
- Ud. puede escuchar aire forzado por el ventilador del condensador sobre el condensador.
- Ud. puede escuchar agua corriendo hacia la bandeja recolectora durante el ciclo de descongelación.

Cómo asegurar la debida circulación del aire

Para asegurar la temperatura correcta, debe permitir que el aire fluya entre las dos secciones. El aire frío entra por la parte inferior de la sección del congelador y continúa hacia arriba. Luego entra en la sección del refrigerador a través del orificio de ventilación superior. El aire regresa al congelador como se muestra.

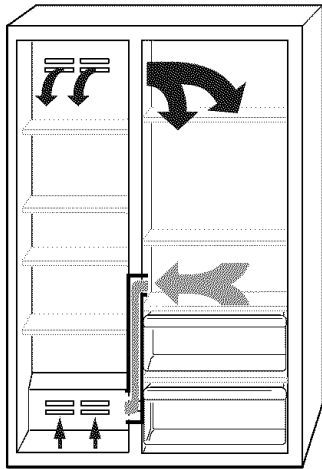

No bloquee ninguno de estos orificios de ventilación con alimentos como sodas, cereales, pan, etc. Si estos orificios están bloqueados, el aire no circulará y los controles de temperatura no funcionarán correctamente.

IMPORTANTE: Debido a que el aire circula entre ambas secciones, los olores que se formen en una sección pasarán a la otra. Para eliminar los olores, limpie completamente ambas secciones. Para evitar que pasen de una sección a otra, envuelva o cubra bien los alimentos.

Uso de los controles

IMPORTANTE:

- El control del refrigerador regula la temperatura del compartimiento del refrigerador. El control del congelador regula la temperatura del compartimiento del congelador.
- Espere 24 horas después de conectar el refrigerador antes de colocar alimentos en él. Si agrega alimentos antes de que el refrigerador se haya enfriado por completo, sus alimentos podrían echarse a perder.

NOTA: El regular los controles del refrigerador y del congelador a un ajuste más bajo (más frío) no va a enfriar los compartimientos con más rapidez.

- Si la temperatura está demasiado caliente o demasiado fría en el refrigerador o en el congelador, antes de regular los controles, revise primero los conductos de ventilación para cerciorarse de que no estén obstruidos.
- Los ajustes prefijados deben ser los correctos para el uso doméstico normal. Los controles están debidamente fijados cuando la leche o los jugos están tan fríos como a usted le gusta y cuando el helado está firme.

NOTA: Los puntos de ajuste recomendados de fábrica son 0°F (-18°C) para el congelador y 37°F (3°C) para el refrigerador.

Para conectar el refrigerador y ver los puntos de ajuste

- Presione y sostenga Power ON/OFF 2 segundos.



NOTA:

- Después de haber encendido el refrigerador, la alarma sonora de Over Temperature (temperatura excesiva) y la luz indicadora se activarán cada 1½ horas hasta que la temperatura del refrigerador y del congelador sean de menos de 48°F (9°C) y 15°F (-9°C) respectivamente o hasta que se apague la alarma. Para apagar la alarma y la luz indicadora, presione restablecimiento de temperatura excesiva. Vea la sección "Restablecimiento de temperatura excesiva".
- El interruptor ON/OFF (Encendido/apagado) que está en el control apaga el enfriamiento, los ventiladores y los compresores así como también apaga el control. Para apagar completamente, use el interruptor de encendido ON/OFF ubicado detrás de la rejilla superior. Vea "Interruptor de encendido ON/OFF".

Para ver las temperaturas en centígrados:

- Presione el botón °C SELECT (Seleccionar °C). El indicador negativo (-) se encenderá. Para volver a mostrar grados Fahrenheit presione de nuevo °C SELECT.



NOTA: Si la temperatura del congelador está bajo cero, la luz indicadora con el signo negativo adyacente a la pantalla del congelador se encenderá. Esto es normal.

Ajuste de los controles

NOTA: Espere por lo menos 24 horas entre ajustes. Vuelva a verificar las temperaturas antes de realizar otros ajustes.

Para regular temperaturas de punto de ajuste:

- Presione el botón del refrigerador o del congelador hacia el botón de MÁS (+) o MENOS (-) hasta llegar a la temperatura deseada.



NOTA: El margen del punto de ajuste para el congelador es de -5°F a 6°F (de -21°C a -14°C). El margen del punto de ajuste para el refrigerador es de 34°F a 46°F (de 1°C a 8°C).

CONDICIÓN/MOTIVO:	REGULACIÓN DE LA TEMPERATURA:
REFRIGERADOR demasiado frío No está fijado de acuerdo a las condiciones ambientales	Control del REFRIGERADOR 1° más alto
REFRIGERADOR demasiado caliente Mucho uso o temperatura ambiental muy caliente	Control del REFRIGERADOR 1° más bajo

CONDICIÓN/MOTIVO:	REGULACIÓN DE LA TEMPERATURA:
CONGELADOR demasiado frío No está fijado de acuerdo a las condiciones ambientales	Control del CONGELADOR 1° más alto
CONGELADOR demasiado caliente/muy poco hielo Mucho uso o alto consumo de hielo	Control del CONGELADOR 1° más bajo

Estado del filtro de agua y reajuste

NOTA: No use con agua que no sea microbiológicamente segura o que sea de calidad desconocida sin desinfectarla adecuadamente antes o después del sistema. Pueden usarse sistemas certificados para la reducción de quistes en aguas desinfectadas que puedan contener quistes filtrables.

La pantalla del filtro de agua le indicará cuándo deberá cambiar el filtro. Para cambiar el filtro, vea la sección "Sistema de filtración de agua".

INDICADOR:	ESTADO:
99 por ciento	Nuevo filtro instalado
10 por ciento	Pedir filtro de reemplazo
0 por ciento o flujo disminuye	Reemplazar el filtro

- Después de reemplazar el filtro del agua, presione RESET y sosténgalo 2 segundos para cambiar la pantalla del filtro de agua a 99 por ciento.

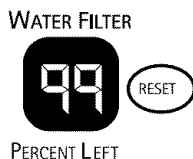

Max Cool (Frío máximo)

La característica Max Cool ayuda en períodos de gran demanda de hielo, cargas de comestibles muy pesadas o temperaturas ambientales sumamente elevadas temporalmente.

- Presione MAX COOL para activar la característica de frío máximo. La luz indicadora de frío máximo permanecerá encendida durante 24 horas a no ser que se apague manualmente.



NOTA: Mientras está activada la característica Max Cool, la pantalla de la temperatura permanecerá en 34°F (1°C) y -5°F (-21°C) para los compartimientos del refrigerador y del congelador respectivamente. Después de 24 horas, el refrigerador vuelve a los puntos de ajuste de temperatura establecidos.

Holiday Mode (Modo de día de fiesta)

La característica Holiday Mode se ha concebido para aquellas personas que debido a sus creencias religiosas necesitan que se apaguen las lámparas y la fábrica de hielo. En algunos modelos, la característica de Holiday Mode no desactivará los despachadores de agua y hielo. Para estos modelos, puede usarse el botón de bloqueo para desactivar las funciones de agua y hielo, pero el presionar la palanca de hielo o de agua aún hará que se encienda la luz del despachador. Para que el refrigerador funcione de modo eficaz, salga de Holiday Mode (Modo de día de fiesta) cuando ya no lo necesite.

- Para activar la característica de modo de día de fiesta, presione HOLIDAY MODE. Esta característica continuará activada hasta que se presione nuevamente la tecla de Holiday Mode.



NOTA: Si antes de activar la característica Holiday Mode se activó la característica Max Cool (Frío máximo), entonces los ajustes predeterminados seguirán en 34°F (1°C) y -5°F (-21°C) para los compartimientos del refrigerador y del congelador respectivamente hasta que el tiempo de ejecución de la característica Max Cool se agote. Entonces, el refrigerador volverá a los ajustes predeterminados que se habían elegido antes de la característica Max Cool pero las luces y la fábrica de hielo permanecerán apagadas hasta que se presione nuevamente Holiday Mode.

Funciones de alarma

Restablecimiento de la alarma maestra

Al presionar OVER TEMPERATURE RESET (Restablecimiento de temperatura excesiva) se apagará la alarma sonora, pero esto no afectará a la luz indicadora la primera vez que se presione OVER TEMPERATURE RESET. La luz indicadora se apagará una vez que se presione OVER TEMPERATURE RESET por segunda vez. La alarma sonora no se escuchará nuevamente para la condición presente que causó la alarma hasta que ocurra una nueva condición o hasta que se haga un restablecimiento de la alarma maestra.

Puede efectuar un restablecimiento de la alarma maestra presionando dos veces POWER (ON/OFF) (Encendido/Apagado) o apagando el refrigerador y encendiéndolo nuevamente (vea la sección "Interruptor de Encendido/Apagado"). La luz indicadora volverá a activarse después de que se presione OVER TEMPERATURE RESET si la condición que causó la alarma está todavía presente (vea la sección "Over Temperature [Temperatura excesiva]", "Call Service" [Solicite servicio] o "Door Open" [Puerta abierta]).

Over Temperature (Temperatura excesiva)

La característica Over Temperature está diseñada para avisarle cuando la temperatura del refrigerador sobrepase los 48°F (9°C) o la temperatura del congelador sobrepase los 15°F (-9°C) por más de 1½ hora. La alarma sonora se apagará automáticamente cuando la temperatura vuelva a la normalidad, pero la luz indicadora continuará parpadeando para avisarle que ha ocurrido una condición de temperatura excesiva, hasta que se presione OVER TEMPERATURE RESET (Restablecimiento de temperatura excesiva).

Si aún está presente la condición de temperatura excesiva cuando se haya efectuado el restablecimiento de temperatura excesiva, la luz indicadora continuará reactivándose cada 1½ hora hasta que la temperatura del refrigerador y del congelador estén por debajo de los 48°F (9°C) y 15°F (-9°C) respectivamente.

IMPORTANTE: Si se activa la alarma de temperatura excesiva, es posible que se eche a perder la comida. Vea la sección “Cortes de corriente” para obtener más información y reduzca al mínimo el abrir las puertas hasta que las temperaturas vuelvan a la normalidad.

NOTA: Para desactivar la alarma sonora y la luz indicadora, vea la sección “Restablecimiento de la alarma maestra”.

Call Service (Solicite servicio)

Si la luz Call Service está parpadeando, solicite un servicio. Para más información acerca de como solicitar servicio, consulte la sección “Ayuda o servicio técnico”.

● Call Service

NOTA: Para desactivar la alarma sonora y la luz indicadora. Vea la sección “Restablecimiento de la alarma maestra”.

Door Open (Puerta abierta)

La luz indicadora Door Open parpadeará, sonará una alarma y las luces interiores se apagarán si una puerta permaneciera abierta por más de 10 minutos. Al cerrar la puerta, la alarma sonora se restablece y se apaga, pero el indicador Door Open seguirá parpadeando hasta que la temperatura iguale o descienda de los 45°F (7°C) y 15°F (-9°C) para los compartimientos del refrigerador y el congelador respectivamente.

● Door Open

NOTA: Para desactivar la alarma sonora y la luz indicadora. Vea la sección “Restablecimiento de la alarma maestra”.

Pantalla de la temperatura para la rejilla superior (Solamente para los modelos Pro Line®)

La pantalla de temperatura para la rejilla superior muestra las temperaturas del refrigerador y del congelador. La pantalla mostrará grados Fahrenheit y Celsius, dependiendo de la lectura seleccionada dentro del refrigerador.

Durante el ciclo de descongelación, la pantalla de la temperatura mostrará los puntos fijos de temperatura.

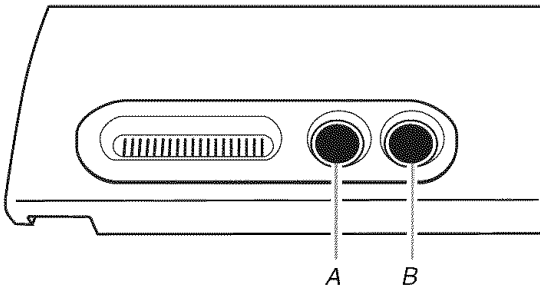

A. Pantalla de la temperatura del congelador
B. Pantalla de la temperatura del refrigerador

Despachadores de agua y hielo (en algunos modelos)

⚠ ADVERTENCIA



Peligro de Cortaduras

Use un vaso resistente para recibir hielo o agua del despachador.

No seguir esta instrucción puede ocasionar cortaduras.

Su despachador electrónico ofrece varias opciones: la posibilidad de seleccionar hielo picado o en cubos, una luz especial que se enciende cuando usted utiliza el despachador y que puede fijarse en el modo automático y una opción de cierre para evitar que salga hielo o agua involuntario.

El despachador de hielo

El hielo proviene del depósito de hielo de la fábrica de hielo, en el congelador. Cuando usted oprime la barra del despachador:

- Se abre una escotilla en un conducto situado entre el despachador y el depósito del hielo. El hielo baja del depósito y cae a través del conducto.
- Cuando deja de oprimir la barra del despachador, se cierra la escotilla y deja de salir hielo. El sistema de distribución no funcionará cuando la puerta del congelador esté abierta.

Algunos modelos despachan hielo en cubos y hielo picado. Antes de sacar hielo, seleccione el tipo de hielo que desea. Los botones de control están diseñados para facilitar el uso y limpieza.

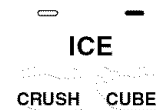

Para obtener hielo picado, los cubos son triturados antes de ser despachados. Esto puede retrasar un poco la distribución del hielo picado. El ruido proveniente del triturador de hielo es normal y los trozos de hielo pueden variar en tamaño. Cuando cambia de crushed (hielo picado) a cubed (hielo en cubos), caen unas onzas de hielo picado junto con los primeros cubos.

Para despachar hielo:

1. Oprima el botón del tipo de hielo que desee.
2. Oprima con un vaso resistente la barra del despachador de hielo. Sostenga el vaso junto al orificio del despachador para que el hielo no caiga fuera del vaso.

IMPORTANTE: No necesita aplicar mucha presión a la barra para activar el despachador de hielo. Oprimir mucho no hará que el despachador funcione con más rapidez o produzca mayor cantidad de hielo.

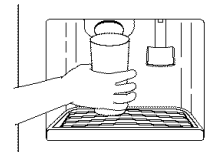

3. Retire el vaso para detener la salida de hielo.

NOTA: Los primeros lotes de hielo pueden tener mal sabor debido a las conexiones de plomería y piezas nuevas. Deseche ese hielo. Además, saque grandes cantidades de hielo del depósito de hielo, y no a través del despachador.

El despachador de agua

Si no limpió el sistema de agua cuando se instaló el refrigerador por primera vez, oprima la barra del despachador de agua con un vaso resistente o jarra resistente hasta que saque y descarte de 6 qt. (de 5,7 L) o aproximadamente 3 a 4 minutos después de que el agua comience a salir. Toma de 2 a 3 minutos para que el agua comience a salir. El agua que usted saca y descarta limpia el sistema y ayuda a despejar el aire de las líneas. Deje que pasen varias horas para que el refrigerador se enfríe y pueda enfriar el agua.

IMPORTANTE: Dependiendo de su modelo, la charola pequeña desmontable que se encuentra en el fondo del despachador está diseñada para contener derrames pequeños y permitir una limpieza fácil. La charola no tiene drenaje. La charola puede quitarse del despachador y llevarse a un lavabo para vaciarse o limpiarse.

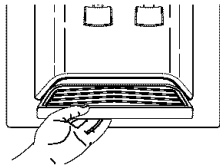

Para despachar agua:

1. Oprima un vaso resistente contra la barra del despachador de agua.
2. Retire el vaso para detener la salida del agua.

NOTA: El agua puede tener un mal sabor si no se usa el despachador con frecuencia. Haga salir suficiente agua cada semana para mantener un suministro fresco.

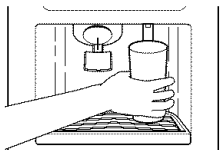

La luz del despachador

El área del despachador tiene una luz. Puede encenderse con la mano oprimiendo el botón de ON (encendido) (botón táctil o interruptor oscilante).

En algunos modelos: Cuando usted utilice el despachador, la barra encenderá automáticamente la luz.



NOTA: Para información sobre cómo cambiar el foco del despachador, vea la sección "Cómo cambiar los focos".

El cierre del despachador (en algunos modelos)

Su despachador puede apagarse para facilitar la limpieza o para evitar que sea activado involuntario por niños o animales domésticos.

NOTA: La función de cierre no interrumpe el flujo eléctrico al refrigerador, a la fábrica de hielo o a la luz del despachador. Únicamente desactiva las barras del despachador.

Para apagar el despachador, oprima el botón de LOCK (cierre). El indicador aparecerá sobre el botón de LOCK (cierre) y los despachadores de hielo y de agua no funcionarán. Para reactivar el despachador, oprima el botón de UNLOCK (reactivación) hasta que el indicador aparezca. Luego continúe distribuyendo hielo o agua como de costumbre.

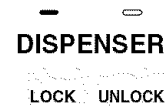

Sistema de filtración de agua

La luz de estado del filtro de agua de la rejilla de la base

La pantalla indicadora del estado del filtro de agua le indicará cuándo deberá cambiar el cartucho del filtro de agua. La pantalla o luz está ubicada en la parte superior del compartimiento del refrigerador.

NOTA: No use con agua que no sea microbiológicamente segura o que sea de calidad desconocida sin desinfectarla adecuadamente antes o después del sistema. Pueden usarse sistemas certificados para la reducción de quistes en aguas desinfectadas que puedan contener quistes filtrables.

Un filtro de agua nuevo debe mostrar un estado de 99% y continuará disminuyendo a medida que se usa el filtro. Cuando el estado de la pantalla sea de 10%, esto indica que ha llegado la hora de pedir un filtro de reemplazo. Se recomienda reemplazar el cartucho del filtro de agua de la rejilla de la base cuando la luz indicadora del filtro de agua cambie a 0% O cuando el flujo de agua al despachador de agua o a la fábrica de hielo disminuya visiblemente. Vea "Cómo cambiar el filtro de la rejilla de la base."

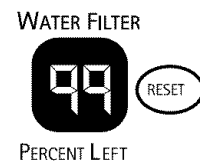

Después de cambiar el cartucho del filtro de agua, reajuste el indicador del filtro de agua al presionar y sostener RESET (Reajustar) 2 segundos. La luz indicadora cambiará a 99% una vez que se haya reajustado el indicador del filtro.

Cómo cambiar el filtro de la rejilla de la base

1. Localice la tapa del cartucho del filtro de agua en la rejilla de la base frontal. Gire la tapa en dirección contraria a las manecillas del reloj hasta la posición vertical y jale la tapa y el cartucho del filtro hasta sacarlos por la rejilla de la base.

NOTA: Siempre queda agua en el cartucho. Es posible que se derrame un poco de esa agua.

2. Quite la tapa del cartucho deslizándola del extremo del cartucho viejo. La tapa del cartucho se deslizará a la izquierda o a la derecha..

IMPORTANTE: No descarte la tapa. Es parte de su refrigerador. Guarde la tapa para usarla con el filtro de reemplazo.

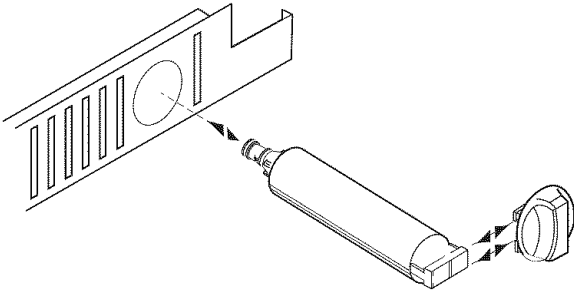

3. Saque el cartucho nuevo de su empaque y quite la cubierta protectora de los anillos o. Descarte la cubierta protectora.

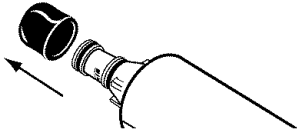

4. Deslice la tapa del cartucho sobre el cartucho nuevo tal como se muestra en el Paso 2.
5. Con la tapa del cartucho en posición vertical, empuje el cartucho nuevo del filtro dentro de la rejilla de la base hasta que se detenga. Gire la tapa del cartucho en dirección de las manecillas del reloj hasta la posición horizontal. Enjuague el sistema de agua. Vea la sección "Enjuague del sistema de agua después de reemplazar el filtro".

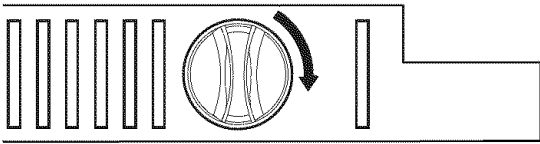

Enjuague del sistema de agua después de reemplazar el filtro

Use un recipiente resistente para oprimir la barra del despachador de agua hasta que el agua comience a salir. Limpie el sistema de agua distribuyendo y desechando de 6 qt. (de 5,7 L) de agua. La limpieza del sistema tomará aproximadamente de 3 a 4 minutos y ayudará a despejar el aire de la línea. En algunas casas se podrá requerir limpieza adicional.

NOTA: A medida que el aire sale del sistema, es posible que salgan chorros de agua repentinos del despachador.

Uso del despachador sin el filtro de agua

Puede usar el despachador sin un cartucho de filtro de agua. El agua no estará filtrada.

1. Quite el cartucho del filtro de agua de la rejilla de la base.
2. Deslice la tapa del cartucho del extremo del cartucho del filtro. Con la tapa del cartucho en la posición vertical, inserte la tapa en la rejilla de la base hasta que se detenga.

IMPORTANTE: No descarte la tapa. Es parte de su refrigerador. Guarde la tapa para usarla con el filtro de reemplazo.

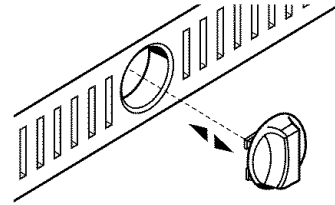

3. Gire la tapa del cartucho a una posición horizontal. Puede ser que la tapa del cartucho no esté al ras con la rejilla de la base.

Fábrica de hielo y depósito (en algunos modelos - Accesorio)

Estilo 1

Cómo encender y apagar la fábrica de hielo:

El interruptor de encendido/apagado de la fábrica de hielo es un brazo interruptor de alambre, ubicado a un lado de la fábrica de hielo.

1. Para encender la fábrica de hielo, simplemente baje el brazo de control de alambre.

NOTA: Su fábrica de hielo tiene un interruptor automático. A medida que se va fabricando el hielo, los cubos de hielo van llenando el depósito de hielo y los mismos cubos van elevando el brazo interruptor de alambre hasta la posición de OFF (Apagado-brazo hacia arriba).
2. Para apagar manualmente la fábrica de hielo, levante el brazo interruptor de alambre a la posición OFF (brazo hacia arriba), hasta que escuche el clic para cerciorarse que la fábrica de hielo se ha apagado.

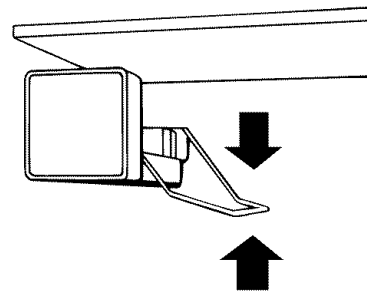

Cómo incrementar la producción de hielo:

- Durante la producción normal de hielo, la fábrica de hielo producirá de 7 a 9 tandas de hielo en un período de 24 horas. Si no se está fabricando el hielo a la velocidad deseada, gire el control del congelador hacia un número más alto (más frío). Deje pasar 24 horas entre cada incremento.

Cómo quitar y volver a colocar el depósito de hielo:

1. Deslice hacia arriba el panel de cobertura.

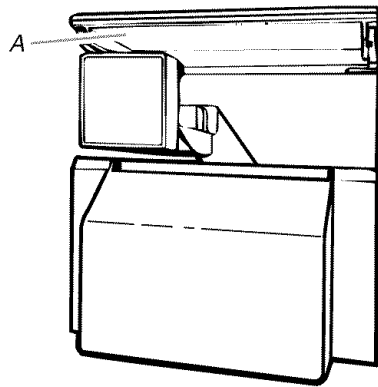

A. Cubierta de la fábrica de hielo

2. Levante el brazo de control de alambre de manera que haga un “clic” en la posición OFF (Apagado). Aún se podrá despachar hielo, pero no se puede hacer más.
3. Levante la parte de adelante del depósito de hielo y jálela hacia afuera.
4. Vuelva a colocar el depósito hasta que se detenga o el despachador no funcionará. Empuje el brazo de control de alambre hacia la posición ON (Encendido) para volver a comenzar la producción de hielo. Cerciórese de que la puerta esté cerrada herméticamente.

Estilo 2

Para encender/apagar la fábrica de hielo:

El interruptor de encendido/apagado (ON/OFF) se encuentra en el lado derecho superior del compartimiento del congelador.

1. Para poner a funcionar la fábrica de hielo, deslice el control a la posición de encendido (ON-hacia la izquierda).

NOTA: Su fábrica de hielo tiene un apagado automático. Los sensores de la fábrica de hielo detendrán automáticamente la producción de hielo pero el control permanecerá en la posición de encendido (ON-hacia la izquierda).

2. Para apagar la fábrica de hielo manualmente, deslice el control a la posición de apagado (OFF-hacia la derecha).

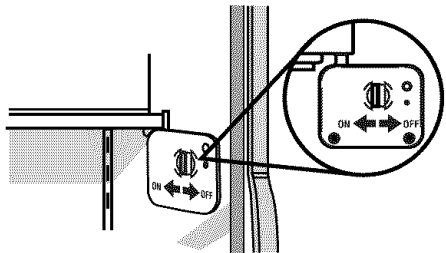

Para quitar y volver a colocar el balde de hielo:

1. Sostenga la base del depósito con ambas manos y presione el botón para levantar el depósito hacia arriba y hacia afuera.

NOTA: No es necesario girar el control de la máquina de hielo a la posición de apagado (OFF-hacia la derecha) cuando quite el depósito de almacenaje. La cubierta del sensor (“puerta abatible”) en la pared izquierda del congelador hace que la fábrica de hielo deje de producir hielo si la puerta está abierta o se ha quitado el depósito.

2. Vuelva a colocar el depósito en la puerta y empújelo hacia abajo para asegurarse de que está de manera segura en su lugar.

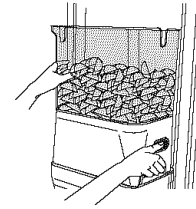

Cómo limpiar el depósito o balde de hielo

1. Vacíe el depósito de hielo. Si es necesario, use agua tibia para derretir el hielo.
NOTA: Nunca use un objeto filoso para romper el hielo en el depósito o balde. Esto puede dañar el recipiente de hielo y el mecanismo del despachador.
2. Lave el depósito o balde de hielo con un detergente suave, enjuague bien y seque meticulosamente. No use limpiadores abrasivos o solventes.

RECUERDE:

- Deje transcurrir 24 horas para la producción de la primera tanda de hielo. Deje transcurrir 3 días para que se vuelva a llenar de hielo el recipiente.
- Deshágase de las tres primeras tandas de hielo producido para evitar las impurezas que pudieran eliminarse del sistema.
- La calidad del hielo dependerá de la calidad del agua que suministre a su fábrica de hielo.
- Evite la conexión de su fábrica de hielo a un suministro de agua blanda. Los químicos para ablandar el agua (como la sal) pueden dañar ciertos componentes de la fábrica de hielo y producir un hielo de muy baja calidad. Si no se puede evitar el uso de un suministro de agua blanda, asegúrese de que el ablandador de agua esté funcionando correctamente y que goce de un buen mantenimiento.
- Es normal que los cubitos de hielo se peguen en las esquinas. Se separarán con facilidad.
- Para la fábrica de hielo **Estilo 1**, no fuerce el brazo de control de alambre hacia arriba o hacia abajo.
- No guarde nada encima de la fábrica de hielo o en el depósito/balde de hielo.

CARACTERÍSTICAS DEL REFRIGERADOR

Estantes del refrigerador

Información importante para saber acerca de los estantes y tapas de vidrio:

No limpie los estantes y tapas de vidrio con agua caliente mientras están fríos. Los estantes y tapas pueden romperse si se exponen a cambios bruscos de temperatura o impacto, como sería un golpe brusco. Para su protección, el vidrio templado se ha diseñado para hacerse añicos. Esto es normal. Los estantes y tapas de vidrio son muy pesados. Tenga mucho cuidado al sacarlos para evitar que se dañen al caer.

Los estantes de su refrigerador son ajustables para adaptarlos a sus necesidades individuales de almacenamiento.

Si usted guarda alimentos similares juntos en el refrigerador y ajusta los estantes para que se adapten a las diferentes alturas de los artículos, le será más fácil encontrar exactamente el artículo que desea. Asimismo, se reduce el tiempo que el refrigerador permanece abierto y se ahorra electricidad.

Estantes y marcos de los estantes

Para quitar y volver a colocar un estante/marco:

1. Quite el estante/marco inclinándolo por el frente y levantándolo fuera de los soportes del estante. Jale el estante directamente hacia afuera.
2. Vuelva a colocar el estante/marco guiando los ganchos posteriores del estante dentro de los soportes del estante. Incline el frente del estante hacia arriba hasta que los ganchos posteriores del estante caigan dentro de los soportes del estante.
3. Baje el frente del estante y verifique que el estante esté seguro en su lugar.

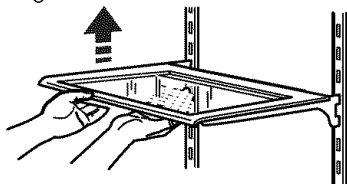

Centro de cuidado de ingredientes

El control del centro de cuidado de ingredientes ajusta la temperatura de almacenamiento de la bandeja. El aire frío circula hacia adentro de la bandeja por el conducto de aire entre el congelador y el refrigerador. Ajustar los controles permite que circule más o menos aire frío por el conducto de aire.

Cómo ajustar el centro de cuidado de ingredientes:

1. Elija un ajuste basado en los artículos que guarde en la bandeja.
2. Oprima el botón que corresponde a ese ajuste.

3. La luz indicadora de ese ajuste se iluminará para verificar que la bandeja está lista para ser cargada.

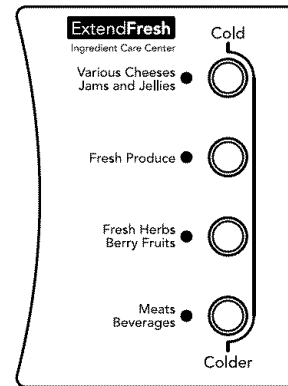

Cómo remover y volver a colocar la tapa del centro de cuidado de ingredientes:

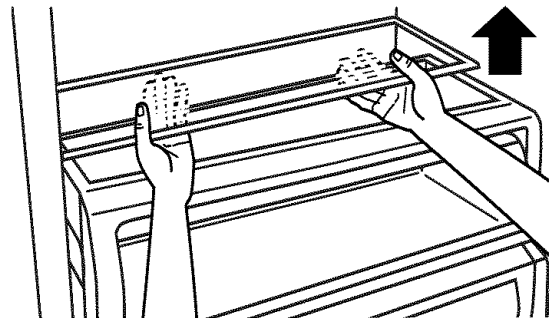

1. Quite los alimentos de la tapa del centro de cuidado de ingredientes. Jale el cajón unas 4" (10,16 cm) hacia fuera. Alcance con las dos manos debajo del estante de vidrio y levántelo hacia arriba hasta que la parte posterior del estante esté liberado. Incline el estante en un ángulo y quítelo del refrigerador teniendo cuidado de no golpear el vidrio.
2. Vuelva a colocar la tapa agarrando el vidrio con las dos manos, incline en un ángulo el estante y colóquelo sobre las ranuras de soporte. Coloque con suavidad el estante en las ranuras de soporte de la pared lateral.

Guía para la conservación de carnes

Guarde la mayoría de las carnes en su envoltura original siempre y cuando sea hermética y a prueba de humedad. Vuelva a envolverlas si fuera necesario. Consulte el cuadro siguiente respecto a los períodos de conservación. Para guardar la carne por un tiempo más prolongado que los períodos indicados, congélela.

Pescado fresco o mariscos..... úselos el mismo día de su compra
Pollo, carne de res molida,
carnes varias (hígado, etc).....1 - 2 días
Carnes frías, filetes/asados3 - 5 días
Carnes curadas 7 - 10 días
Sobras - Cubra sobras con papel plástico, papel de aluminio o guárdelas en recipientes de plástico con tapas herméticas.

Cajones para verduras y tapas

Para quitar y volver a colocar el cajón para verduras:

1. Deslice el cajón para verduras hasta el tope. Eleve el frente del cajón con una mano mientras sujeta la parte inferior con la otra mano y deslice el cajón hasta que salga.
2. Para reemplazar el cajón para verduras, coloque el cajón en las ranuras y empuje el cajón hacia atrás hasta que quede firmemente en su lugar.
3. Revise con cuidado el cajón para verduras para asegurarse de que se ha vuelto a colocar debidamente.

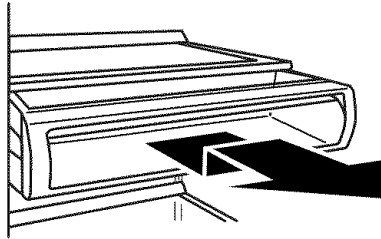

Cómo limpiar las tapas del cajón para verduras:

1. Para limpiar la tapa superior del cajón para verduras, remueva el centro de cuidado de ingredientes ExtendFresh ubicado encima del mismo.
2. Para limpiar la tapa inferior del cajón para verduras, remueva primero el cajón superior para verduras.

Compartimiento de uso general con tapa

NOTA: Para almacenamiento a largo plazo, guarde los huevos en un recipiente con tapa o en su recipiente original en un estante interior.

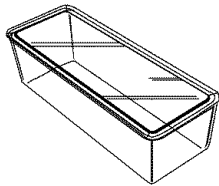

Portabotellas

Para quitar y volver a colocar el portabotellas:

1. Quite el portabotellas jalándolo directamente hacia afuera del estante.
2. Vuelva a colocar el portabotellas deslizándolo entre el estante y la pared del refrigerador.

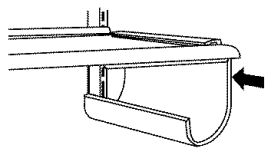

CARACTERÍSTICAS DEL CONGELADOR

Estante del congelador

Para quitar y volver a colocar el estante:

1. Quite el estante levantándolo y jalándolo directamente hacia afuera.
2. Vuelva a colocar el estante colocándolo encima de los soportes y bajándolo hasta que encaje en su lugar.

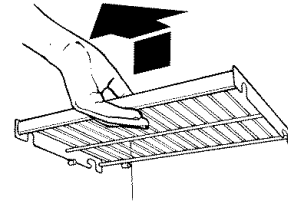

Guía para la conservación de alimentos congelados

Los períodos de conservación variarán según la calidad y tipo de alimentos, el tipo de embalaje o envoltura empleada (deberá ser hermético y a prueba de humedad), y la temperatura de conservación. Es normal que hayan cristales de hielo dentro de un paquete sellado. Esto simplemente indica que humedad y aire dentro del paquete se han condensado, creando cristales de hielo.

No coloque en el congelador más alimentos sin congelar de los que puedan congelarse en 24 horas (no más de 2 a 3 lbs de alimentos por pie cúbico [907 a 1,350 g por L] de espacio en el congelador). Deje suficiente espacio en el congelador para la circulación de aire entre los paquetes. Tenga cuidado de dejar suficiente espacio para que la puerta pueda cerrarse herméticamente.

Para obtener más información respecto a la preparación de alimentos para su congelación, consulte una guía de congeladores o un buen libro de cocina.

Canastilla del congelador

La canastilla del congelador se puede utilizar para guardar bolsas de frutas y verduras congeladas que pudieran caerse de los estantes del congelador.

Para quitar y volver a colocar la canastilla del congelador:

1. Quite la canastilla deslizándola hasta el tope.
2. Levante el frente y deslícelo hacia afuera.

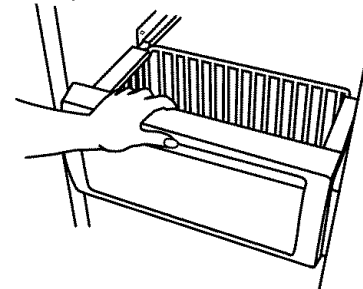

3. Vuelva a colocar la canastilla ubicándola en los rieles de las guías de la pared lateral. Levante el frente de la canastilla ligeramente mientras la empuja pasando los topes del riel de la guía y deslizándola hasta el fin.

CARACTERÍSTICAS DE LA PUERTA

Compartimiento utilitario (en algunos modelos)

El compartimiento utilitario puede colocarse en cualquier posición en la puerta del refrigerador.

Cómo quitar y volver a colocar el compartimiento utilitario:

1. Quite el compartimiento utilitario asíéndolo de ambos extremos y levantando el compartimiento hacia arriba y hacia afuera.
2. Reponga el compartimiento deslizándolo encima del soporte deseado y empujándolo hacia abajo hasta que se detenga.

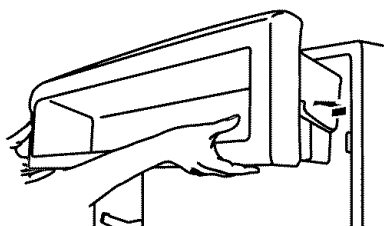

Recipientes de las puertas

Los recipientes grandes de la puerta pueden dar cabida a recipientes de un galón y los recipientes pequeños pueden contener botellas de 2 litros. Los recipientes son ajustables y removibles para ajustarse y limpiarse fácilmente.

Recipiente de un galón para puerta

Cómo instalar el recipiente de un galón para puerta:

NOTA: El recipiente de un galón para puerta puede colocarse únicamente en el soporte inferior.

1. Inserte las ménsulas accesorias en las ranuras de ajuste de la puerta.
2. Presione hacia abajo en el cajón para afianzar las lengüetas.
3. Si es necesario, ajuste los estantes interiores para poder colocar las jarras de leche y los recipientes altos de bebidas que se guardan en el recipiente de un galón para puerta.

Recipientes de las puertas

Cómo quitar y reponer los recipientes de las puertas:

1. Quite el recipiente levantándolo hacia arriba y tirando hacia afuera.
2. Reponga el compartimiento deslizándolo encima del soporte deseado y empujándolo hacia abajo hasta que se detenga.

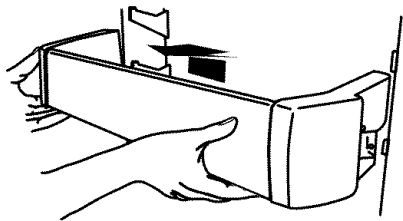

CUIDADO DE SU REFRIGERADOR

Limpeza

ADVERTENCIA



Peligro de Explosión

Use un limpiador no inflamable.

No seguir esta instrucción puede ocasionar la muerte, explosión o incendio.

Tanto la sección del refrigerador como la del congelador se descongelan automáticamente. No obstante, limpie ambas secciones más o menos una vez al mes para evitar la acumulación de olores. Limpie los derrames de inmediato.

Para limpiar su refrigerador:

1. Quite la rejilla superior, vea la sección "Interruptor de Encendido/Apagado".
 2. Presione el interruptor de suministro de energía en la posición OFF (Apagado).
 3. Quite todas las partes desmontables del interior, tales como estantes, cajones para verduras, etc.
 4. Lave a mano, enjuague y seque todas las partes desmontables y las superficies interiores meticulosamente. Use una esponja limpia o un paño suave y un detergente suave con agua tibia.
 - No use productos de limpieza abrasivos o ásperos, como aerosoles para ventanas, productos de limpieza para pulir, líquidos inflamables, ceras para limpieza, detergentes concentrados, blanqueadores o productos de limpieza que contengan productos de petróleo en las partes de plástico, revestimientos de la puerta o juntas. No use toallas de papel, estropajos para fregar u otros utensilios de limpieza ásperos. Estos pueden rayar o dañar los materiales.
 - Para ayudar a eliminar olores, puede lavar las paredes interiores con una mezcla de agua tibia y bicarbonato de sodio (2 cucharadas en 1 cuarto de galón [26 g en 0,95 L] de agua).
 5. Lave las superficies externas metálicas pintadas y de acero inoxidable con una esponja limpia o un paño suave y detergente suave con agua tibia. No use productos de limpieza abrasivos o ásperos. Seque meticulosamente con un paño suave. Para obtener una protección adicional contra daños a las superficies exteriores metálicas pintadas, aplique cera para electrodomésticos (o cera en pasta para autos) con un paño limpio y suave. No encere las partes de plástico.
- NOTA:** Para mantener como nuevo su refrigerador de Acero Inoxidable y para quitar marcas o rayaduras, es sugerible usar un limpiador de Acero Inoxidable aprobado por el fabricante.

IMPORTANTE: ¡Este limpiador es sólo para partes de acero inoxidable!

No permita que el limpiador para acero inoxidable entre en contacto con ninguna parte de plástico tales como las piezas decorativas, las tapas del despachador o las empaquetaduras de la puerta. Si se produce contacto accidental, limpie la pieza de plástico con una esponja y detergente suave en agua tibia. Seque meticulosamente con un paño suave. Para ordenar el limpiador, vea la sección "Accesorios".

6. Limpie los serpentines del condensador regularmente. Quizás necesite limpiar los serpentines cada dos meses. Esto le puede ayudar a ahorrar energía.
 - Use una aspiradora con extensión para limpiar los serpentines del condensador siempre que estén sucios o polvorientos.
7. Limpie la bandeja recolectora de agua con un detergente suave en agua tibia. Seque meticulosamente.
 - Quite la rejilla de la base removiendo un tornillo de cada esquina.

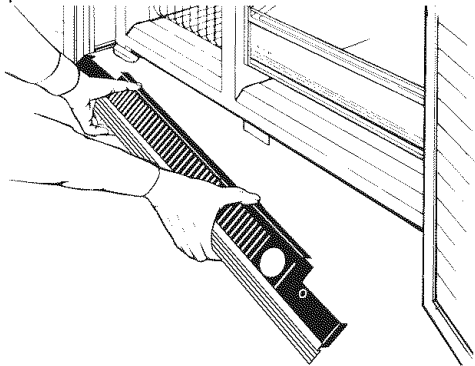

- Quite la bandeja recolectora de agua empujando hacia arriba el sujetador de retención debajo del refrigerador mientras desliza hacia adelante la bandeja.

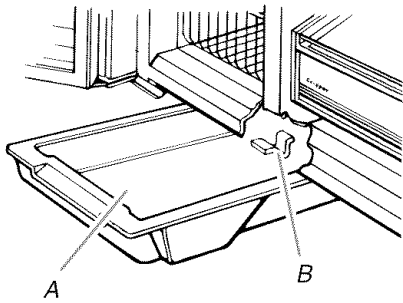

A. Bandeja recolectora de agua
B. Sujetador de retención

- Vuelva a colocar la bandeja recolectora colocando el borde de la misma a aproximadamente 7" (17,8 cm) desde el lado izquierdo del refrigerador. Levante y coloque la bandeja recolectora en las guías, empuje hacia atrás y coloque la bandeja dentro del sujetador de retención. Vuelva a colocar la rejilla de la base y los tornillos de la misma.
8. Presione el interruptor de suministro en la posición ON (Encendido).
 9. Vuelva a colocar la rejilla superior, vea la sección "Interruptor de Encendido/Apagado".

Cómo cambiar los focos

NOTA: No todos los focos para aparatos electrodomésticos son adecuados para su refrigerador. Asegúrese de cambiar el foco con otro que sea del mismo tamaño y forma. La luz del despachador requiere de un foco de 10 vatios de uso pesado y las demás luces requieren un foco de 40 vatios a 60 vatios máximo para electrodomésticos. Puede conseguir los focos con su distribuidor.

1. Quite la rejilla superior, vea la sección "Interruptor de Encendido/Apagado".
2. Presione el interruptor en la posición de OFF (Apagado).
3. Si se indica, quite la pantalla de la luz como se muestra.

NOTA: Para limpiar la pantalla de la luz, lávela con agua tibia y un detergente líquido. Enjuague y seque la pantalla meticulosamente.
4. Quite el foco y reemplácelo con uno del mismo tamaño, forma y vataje.
5. Si se indica, vuelva a colocar la pantalla como se muestra.
6. Presione el interruptor en la posición de ON (Encendido).
7. Vuelva a colocar la rejilla superior, vea la sección "Interruptor de Encendido/Apagado".

Luz del despachador (en algunos modelos)

Busque el área del despachador para quitar y reemplazar el foco.

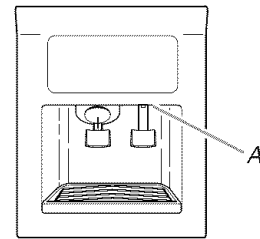

A. Lampe de distributeur

Luz del panel de control del refrigerador

Estilo 1

Quite y reemplace el foco que está detrás del panel de control del refrigerador.

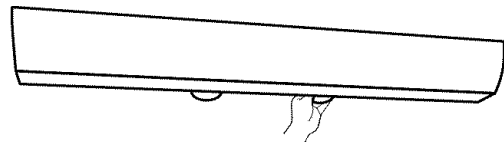

Estilo 2

Use un destornillador de cabeza hexagonal de 1/4" para quitar y volver a colocar la pantalla de la luz.

Luces del congelador

- Quite la pantalla de luz sujetándola por los lados y apretándola hacia el centro. Una vez que los ganchos en los lados de la pantalla estén fuera del revestimiento interno del congelador, jálala hacia abajo.
- Vuelva a colocar la pantalla apretando los lados hacia el centro e insertando los ganchos en los lados de la pantalla en los orificios ranurados. Una vez que los ganchos estén en su lugar, encaje el frente de la pantalla en el orificio ranurado.

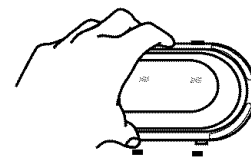

Cortes de corriente

Si no va a haber electricidad por 24 horas o menos, mantenga la puerta o las puertas cerradas (según el modelo) para que los alimentos se mantengan fríos y congelados.

Si el corte de electricidad va a durar más de 24 horas siga una de las opciones siguientes:

- Saque todos los alimentos congelados y guárdelos en una conservadora de comida congelada.
- Ponga 2 libras (907 g) de hielo seco en el congelador por cada pie cúbico (28 L) de espacio en su congelador. Esto mantendrá los alimentos congelados de 2 a 4 días.
- Si no tiene conservadora de alimentos ni hielo seco, use todos los alimentos perecederos de una vez o póngalos en latas.

RECUERDE: Un congelador lleno se mantiene frío por más tiempo que uno a medio llenar. Un congelador lleno de carne se mantiene frío por más tiempo que uno lleno de alimentos de pastelería. Si Ud. ve que los alimentos contienen cristales de hielo, se pueden volver a congelar, pero la calidad y el sabor pueden afectarse. Si el alimento no está en buenas condiciones, descártelo.

Cuidado durante las vacaciones

Su refrigerador viene equipado con la característica Holiday Mode (Modo de fiestas) desactivará los despachadores de agua y hielo. Al seleccionar esta característica los puntos de ajuste de la temperatura no cambian, pero la fábrica de hielo estará

desactivada y las luces interiores se apagarán. Para que el refrigerador funcione de modo eficaz, salga de Holiday Mode (Modo de día de fiesta) cuando ya no lo necesite.

Si Ud. decide dejar el refrigerador funcionando mientras está ausente:

1. Use todos los artículos perecederos y congele el resto.
2. Presione el botón HOLIDAY MODE.
3. Si su refrigerador tiene fábrica de hielo automática, cierre el suministro de agua a la fábrica de hielo.
4. Vacíe el depósito de hielo.
5. Cuando vuelva de sus vacaciones presione HOLIDAY MODE para volver al funcionamiento normal.

Si Ud. decide apagar el refrigerador antes de irse:

1. Saque toda la comida del refrigerador.
 2. Si su refrigerador tiene fábrica de hielo automática:
 - Cierre el suministro de agua a la fábrica de hielo por lo menos un día antes.
 - Cuando el último lote de hielo caiga, levante el brazo de control de alambre a la posición OFF (hacia arriba).
 3. Dependiendo de su modelo, coloque el control del termostato (o control del refrigerador en la posición OFF (apagado). Vea la sección "Uso de los controles".
 4. Limpie el refrigerador, pásele un trapo y séquelo bien.
 5. Fije bloques de goma o de madera con cinta adhesiva a ambas puertas para que queden abiertas y el aire circule. Esto evita que se formen olores y que se forme moho.
-

SOLUCIÓN DE PROBLEMAS

Siga las sugerencias que aparecen a continuación para evitar el costo de una visita de servicio innecesaria.

Su refrigerador no funciona

- **¿Está desenchufado el cable de suministro de energía?** Enchufe en un contacto de pared de conexión a tierra de 3 terminales.
 - **¿Se quemó un fusible de la casa o se disparó un disyuntor?** Reemplace el fusible o reposicione el circuito.
 - **¿Está el control del refrigerador o del congelador en la posición OFF (Apagado)?** Vea la sección "Uso de los controles".
 - **¿Se está descongelando el refrigerador?** En 30 minutos vuelva a revisar si el refrigerador está funcionando. Su refrigerador activa regularmente un ciclo de descongelación automática.
 - **¿No está enfriando el refrigerador?** Para modelos con controles digitales, gire la unidad a OFF (Apagado) y luego a ON (Encendido) para volver a fijarla. Vea la sección "Uso de los controles." Si aún así no puede corregir el problema, llame solicitando servicio.
-

Las luces no funcionan

- **¿Está desenchufado el cable de suministro de energía?** Enchufe en un contacto de pared de conexión a tierra de 3 terminales.
- **¿Está flojo un foco o se ha quemado?** Vea la sección "Cómo cambiar el(los) foco(s)".

- **¿Ha estado la puerta abierta por más de diez minutos?** Cuando se deja abierta la puerta por más de diez minutos, centelleará la luz indicadora "Door Open" (Puerta abierta) y se apagarán las luces del interior. Vea "Door Open" (Puerta abierta) en la sección "Uso de los controles".
-

Hay agua en la bandeja recolectora de agua

- **¿Se está descongelando el refrigerador?** El agua se evaporará. Es normal que caigan gotas de agua en la bandeja recolectora de agua.
 - **¿Está más húmedo que lo normal?** Cuando esté húmedo, tenga en cuenta que el agua en la bandeja recolectora tardará más en evaporarse.
-

Parece que el motor funciona excesivamente

- **¿Está la temperatura ambiente más caliente de lo normal?** En condiciones de calor, el motor funciona por períodos más largos. Cuando la temperatura ambiente es normal, el motor funciona 80% del tiempo. Si la habitación está caliente, puede funcionar aún por más tiempo.
- **¿Se acaba de agregar una gran cantidad de alimentos al refrigerador?** Agregar grandes cantidades de alimentos hace que se caliente el refrigerador. Es normal que el motor funcione por períodos más prolongados para volver a enfriar el refrigerador.

- **¿Se han abierto las puertas a menudo?** Cuando esto ocurre, el motor funcionará por períodos más largos. Para ahorrar energía, trate de sacar todo lo que necesita del refrigerador de una sola vez, mantenga los alimentos organizados y cierre la puerta inmediatamente después de sacarlos.
- **¿No se han ajustado los controles correctamente de acuerdo con las condiciones circundantes?** Vea la sección “Uso de los controles”.
- **¿No están las puertas completamente cerradas?** Cierre las puertas con firmeza. Si no cierran completamente, vea “Las puertas no cierran completamente” más adelante en esta sección.
- **¿Están sucios los serpentines del condensador?** Esto impide la transferencia del aire y hace que el motor trabaje más. Limpie los serpentines del condensador. Vea la sección “Limpieza”.
- **¿No están selladas por completo las empaquetaduras de la puerta?** Llame a una persona calificada o a un técnico.
NOTA: Su nuevo refrigerador funcionará por períodos más largos que su refrigerador anterior debido al motor de alto rendimiento.

El refrigerador parece hacer mucho ruido

- Los sonidos pueden ser normales para su refrigerador. Consulte la sección “Sonidos normales”.

La fábrica de hielo no produce hielo o no produce suficiente hielo

- **¿Se acaba de instalar la fábrica de hielo?** El depósito de hielo sostiene de 14 a 17 lbs. (6,4 a 7,7 kg) de hielo. Puede demorar de tres a cuatro días para llenarse completamente, si no se ha usado hielo durante ese tiempo.
- **¿Está la temperatura del congelador lo suficientemente fría para hacer hielo?** Espere 24 horas después de haber conectado la fábrica de hielo para que se produzca hielo. Vea la sección “Uso de los controles”.
- **¿Está el brazo de control de alambre de la fábrica de hielo (en algunos modelos) en la posición OFF (Apagado - brazo hacia arriba)?** Baje el brazo de control de alambre a la posición ON (Encendido-brazo de control de alambre hacia abajo). Vea la sección “Fábrica de hielo y depósito/balde de hielo”.
- **¿Está el interruptor de la fábrica de hielo (en algunos modelos) en la posición OFF (Apagado-hacia la derecha)?** Mueva el interruptor de la fábrica de hielo a la posición ON (Encendido-hacia la izquierda). Vea la sección “Fábrica de hielo y depósito/balde de hielo”.
- **¿No Está abierta la válvula de cierre de la tubería del agua al refrigerador?** Abra la válvula de agua. Vea la sección “Cómo conectar la tubería de agua al refrigerador” en las Instrucciones de Instalación.
- **Tiene agua el molde de la fábrica de hielo o no se ha producido hielo?** Verifique si su refrigerador ha sido conectado al suministro de agua de su casa y si la válvula de cierre está abierta. Vea la sección “Cómo conectar la tubería de agua al refrigerador” en las Instrucciones de Instalación.

- **¿Se trabó un cubo de hielo en el brazo eyector de la fábrica de hielo?** En los modelos con depósito de hielo interior, saque el hielo del brazo eyector con un utensilio de plástico. En modelos con balde de hielo ubicado en la puerta del congelador, puede tener acceso a la fábrica de hielo oprimiendo la puerta del sensor de hielo que se encuentra en el lado izquierdo superior del interior del congelador. Mientras oprime la puerta del sensor, eleve la puerta de servicio de la fábrica de hielo y quite el hielo del brazo eyector con un utensilio de plástico. Vea la sección “Fábrica de hielo y depósito/balde de hielo”.
- **¿Se acaba de sacar una gran cantidad de hielo?** Deje transcurrir de tres a cuatro días para que un depósito de hielo vacío se llene completamente, si no se ha usado hielo durante ese tiempo.
- **¿Se han ajustado correctamente los controles?** Vea la sección “Uso de los controles”.
- **¿Tiene un filtro de agua instalado en el refrigerador?** Este filtro puede estar obstruido o haberse instalado incorrectamente. Primero revise las instrucciones de instalación del filtro para asegurarse de que el filtro fue instalado correctamente y no está obstruido. Si la instalación es correcta y no hay obstrucciones, llame a una persona calificada o a un técnico.

NOTA: Si el problema no se debe a ninguna de las alternativas indicadas, puede haber un problema en la tubería de agua. Llame solicitando servicio.

El hielo tiene mal sabor, mal olor o un color grisáceo

- **¿Son nuevas las conexiones de plomería, produciendo un hielo descolorido o de mal sabor?** Deseche las primeras tandas de hielo.
- **¿Se han guardado los cubos de hielo por mucho tiempo?** Tire los cubos de hielo viejos y obtenga una nueva tanda.
- **¿Se necesita limpiar el congelador y el depósito o balde de hielo?** Vea la sección “Limpieza” o “Fábrica de hielo y depósito/balde de hielo”.
- **¿Se han envuelto debidamente los alimentos en el congelador o el refrigerador?** Use empaques herméticos contra humedad para ayudar a prevenir la transferencia de olores en la comida almacenada.
- **¿Contiene el agua minerales (como el azufre)?** Podría ser necesario instalar un filtro para eliminar los minerales.
- **¿Tiene un filtro de agua instalado en el refrigerador?** Un decoloramiento o un color gris del hielo indican que el sistema de filtración de agua necesita enjuagarse más. Haga correr más agua a través del despachador de agua para enjuagar el sistema de filtración de agua con mayor cuidado (inicialmente, de 6 qt. [5,7 L] o por 3 a 4 minutos). Deseche el hielo descolorido.

El despachador de hielo no funciona debidamente

- **¿Está cerrada completamente la puerta del congelador?** Cierre la puerta con firmeza. Si no se cierra completamente, vea “Las puertas no cierran completamente” más adelante en esta sección.

- **¿Se ha instalado correctamente el depósito o el balde de hielo?** En modelos con depósito de hielo interior, empuje el depósito de hielo completamente hasta el fondo. Si el depósito de hielo no llega hasta el fondo, puede ser que no esté derecho. Sáquelo y vuelva a empujarlo. En modelos con balde de hielo ubicado en la puerta del congelador, el balde debe de estar nivelado. Para quitar el balde, oprima el botón para liberar el balde que se encuentra del lado derecho del mismo y levante directamente hacia arriba. Vuelva a colocar el balde en la puerta asegurándose de que esté debidamente alineado y que encaje firmemente en su lugar. Vea la sección “Fábrica de hielo y depósito/balde de hielo”.
- **¿Se ha agregado hielo incorrecto en el depósito o en el balde?** Use únicamente el hielo producido por su fábrica de hielo actual. Si ha introducido otro tipo de hielo, saque todos los cubos y revise que no se haya atascado ninguno en el conducto de salida.
- **¿Se ha congelado el hielo en el depósito o balde?** Agite el depósito o el balde para que se separen los cubos. Si no se separan, vacíe el depósito o balde y deje transcurrir 24 horas para que se vuelva a llenar de hielo.
- **¿Se ha derretido el hielo alrededor del espiral metálico en el balde de hielo?** Descarte los cubos de hielo y limpie bien el balde. Deje transcurrir 24 horas para que se vuelva a llenar de hielo. No trate de quitar el hielo derretido con un objeto afilado. Puede dañar el balde.
- **¿Hay hielo atascado en el conducto de salida?** Quite el hielo del conducto de salida con un utensilio de plástico. No use ningún objeto afilado para quitar el hielo. Puede dañar la unidad.
- **¿El despachador de hielo se atasca mientras vierte el hielo “picado”?** Detenga el despachador de hielo. Cambie el botón de hielo de “picado” a “en cubos”. Oprima el brazo del despachador de hielo con un vaso resistente. Si despacha el hielo en cubos correctamente, oprima el botón para hielo “picado” y comience a despachar de nuevo. Consulte la sección “Despachadores de agua y hielo”.
- **¿Hay hielo en el balde?** Vea “La fábrica de hielo no produce hielo” anteriormente en esta sección.
- **¿Se ha mantenido el brazo del despachador oprimido por mucho tiempo?** Suelte el brazo del despachador. Cuando el brazo se mantiene oprimido por mucho tiempo, se interrumpe la distribución de hielo. Espere tres minutos para que el motor del despachador se reposicione antes de usarlo de nuevo. Es mejor sacar grandes cantidades de hielo directamente del depósito o balde de hielo, no del despachador.

El balde de hielo es difícil de sacar

- **¿Es difícil sacar el balde de hielo (en algunos modelos)?** Para modelos dotados de balde de hielo ubicado en la puerta del congelador, seleccione hielo “en cubos”. Usando un vaso resistente, oprima y suelte con rapidez el brazo del despachador de hielo. Abra la puerta del congelador, oprima el botón interruptor que está en el balde de hielo y levántelo. Consulte la sección “Fábrica de hielo y depósito/balde de hielo.”

El despachador de agua no funciona debidamente

- **¿No se ha llenado el sistema de agua?** El sistema de agua debe llenarse la primera vez que se usa. Use un recipiente resistente para oprimir la barra del despachador de agua hasta que el agua comience a salir. Limpie el sistema de agua distribuyendo y desechando de 6 qt. (de 5,7 L) de agua. La limpieza del sistema tomará aproximadamente de 3 a 4 minutos y ayudará a despejar el aire de la línea. En algunas casas se podrá requerir limpieza adicional. Vea la sección “Despachadores de agua y hielo”.
- **¿La válvula de cierre de agua no está abierta o la tubería del agua no está conectada al suministro?** Verifique si la válvula de cierre del agua está abierta y el suministro de agua está conectado al refrigerador. Vea la sección “Cómo conectar la tubería de agua al refrigerador” en las Instrucciones de Instalación.
- **¿Está la válvula de cierre del agua atascada o no fue instalada correctamente?** Consulte “Cómo conectar la tubería de agua al refrigerador” en las Instrucciones de Instalación. Si el problema no es atascamiento o mala instalación, solicite servicio o llame a un plomero.
- **¿Hay un estrechamiento en la tubería del suministro de agua de la casa?** Si encuentra o sospecha que hay un estrechamiento en la tubería del agua, solicite servicio.
- **¿Tiene un filtro de agua instalado en el refrigerador?** Este filtro puede estar obstruido o haberse instalado incorrectamente. Primero revise las instrucciones de instalación del filtro para asegurarse de que el filtro fue instalado correctamente y no está obstruido. Si la instalación es correcta y no hay obstrucciones, solicite servicio.

Hay filtración de agua o hielo en el despachador

- **¿No se deja el vaso el tiempo suficiente debajo del despachador de hielo, haciendo que se derrame el hielo?** Sostenga el recipiente debajo del conducto de hielo dos o tres segundos después de soltar la palanca del despachador. Puede despachar agua o hielo durante este tiempo.
- **¿Se ha atascado un cubo de hielo en el conducto y mantiene abierta la escotilla?** Quite el cubo.
- **¿Tiene un filtro de agua instalado en el refrigerador?** El sistema de filtración de agua pudiera tener aire en las líneas, lo que ocasionaría que gotee el agua. Se puede eliminar el aire de las líneas con enjuagues adicionales. El uso normal del despachador debería eliminar el aire de las líneas en un período de 24 a 72 horas.

El flujo de agua del despachador disminuye considerablemente

- **¿Tiene un filtro de agua instalado en el refrigerador?** Este filtro puede estar lleno o incorrectamente instalado. Saque el cartucho del filtro de agua (vea la sección “Sistema de filtración de agua”). Ponga a funcionar el despachador. Si el flujo de agua aumenta notablemente, cambie el filtro.

El agua del despachador no está lo suficientemente fría

- **¿Ha instalado recientemente su refrigerador?** Deje transcurrir 24 horas para que el refrigerador se enfríe completamente.
- **¿Se ha despachado recientemente una gran cantidad de agua?** Deje transcurrir 24 horas para que el agua se enfríe completamente.
- **¿No se ha usado el despachador de agua recientemente?** Puede ser que el primer vaso de agua no esté frío. Descarte el agua del primer vaso.

El divisor entre los dos compartimientos está caliente

- Probablemente el calor se debe al funcionamiento normal del control automático de humedad exterior. Si sigue teniendo problemas, solicite servicio.

La temperatura está demasiado caliente

- **¿Están bloqueados los orificios de ventilación en cualquiera de los compartimientos?** Esto impide la circulación del aire frío del congelador al refrigerador. Saque todos los objetos que bloquean los orificios de ventilación. Vea la ubicación de estos orificios en la sección “Cómo asegurar la debida circulación del aire”.
- **¿Se abre(n) la(s) puerta(s) con frecuencia?** El refrigerador se calienta cuando esto ocurre. Mantenga el refrigerador frío sacando todo lo que necesita del refrigerador de una sola vez, manteniendo los alimentos organizados de manera que sea fácil encontrarlos y cerrando la puerta inmediatamente después de sacarlos.
- **¿Se acaba de agregar una gran cantidad de alimentos al refrigerador o al congelador?** Agregar grandes cantidades de alimentos calienta el refrigerador. Pueden transcurrir varias horas para que el refrigerador recupere su temperatura normal.
- **¿No está enfriando el refrigerador?** Para modelos con controles digitales, gire la unidad a OFF (Apagado) y luego a ON (Encendido) para volver a fijarla. Vea la sección “Uso de los controles.” Si aún así no puede corregir el problema, llame solicitando servicio.
- **¿Se han ajustado los controles correctamente de acuerdo a las condiciones circundantes?** Vea la sección “Uso de los controles”.

Hay acumulación de humedad en el interior

- **¿Están bloqueados los orificios de ventilación en el refrigerador?** Saque todos los objetos que bloquean los orificios de ventilación. Vea la ubicación de los orificios en la sección “Cómo asegurar la debida circulación del aire”.
- **¿Se abre(n) la(s) puerta(s) con frecuencia?** Evite la acumulación de humedad sacando todo lo que necesita del refrigerador de una sola vez, manteniendo los alimentos organizados y cerrando la puerta inmediatamente después de sacarlos.

- **¿Está húmeda la habitación?** Es normal que se acumule humedad dentro del refrigerador cuando el aire de la habitación está húmedo.
- **¿Se han envuelto correctamente los alimentos?** Verifique que todos los alimentos estén bien envueltos. Seque los recipientes húmedos antes de colocarlos en el refrigerador.
- **¿Se han ajustado los controles correctamente de acuerdo a las condiciones circundantes?** Vea la sección “Uso de los controles”.
- **¿Se ha completado un ciclo de descongelación automática?** Es normal que se formen gotitas cuando el refrigerador se descongela automáticamente.

Las puertas no cierran completamente

- **¿Hay paquetes de comida que impiden que se cierre la puerta?** Ordene los recipientes de manera que queden más juntos y ocupen menos espacio.
- **¿Está el depósito o el balde de hielo mal colocado?** En modelos con depósito de hielo interior, empuje el depósito de hielo hasta el fondo. Si el depósito de hielo no llega hasta el fondo, puede ser que no esté derecho. Sáquelo y vuelva a empujarlo. En modelos con balde de hielo ubicado en la puerta del congelador, el balde debe de estar nivelado. Para quitar el balde, oprima el botón para liberar el balde que se encuentra del lado derecho del mismo y levante directamente hacia arriba. Vuelva a colocar el balde en la puerta asegurándose de que esté debidamente alineado y que encaje firmemente en su lugar. Vea la sección “Fábrica de hielo y depósito/balde de hielo”.
- **¿Están las bandejas, estantes, depósitos o canastillas mal colocados?** Coloque la tapa del cajón de verduras y todas las bandejas, estantes, depósitos y canastillas en la posición correcta. Para más información, vea la sección “Cajón de verduras y tapa del cajón de verduras”.
- **¿Están las empaquetaduras pegajosas?** Limpie las empaquetaduras de acuerdo con las instrucciones en la sección “Limpieza”.
- **¿Se balancea el refrigerador o no está nivelado?** Nivele el refrigerador. Vea la sección “Cómo ajustar las puertas” o “Cómo nivelar el refrigerador” en las Instrucciones de Instalación.

Es difícil abrir las puertas

- **¿Están las empaquetaduras sucias o pegajosas?** Limpie las empaquetaduras de acuerdo con las instrucciones en la sección “Limpieza”.

AYUDA O SERVICIO TÉCNICO

Antes de solicitar ayuda o servicio técnico, por favor consulte la sección “Solución de Problemas”. Esto le podría ahorrar el costo de una visita de servicio técnico. Si considera que aún necesita ayuda, siga las instrucciones que aparecen a continuación.

Cuando llame, tenga a mano la fecha de compra y el número completo del modelo y de la serie de su electrodoméstico. Esta información nos ayudará a atender mejor a su pedido.

Si necesita piezas de repuesto

Si necesita pedir piezas de repuesto, recomendamos que use únicamente piezas especificadas de fábrica. Estas piezas encajarán bien y funcionarán bien ya que están fabricadas con la misma precisión empleada en la fabricación de cada electrodoméstico nuevo de KITCHENAID®.

Para encontrar piezas de repuesto especificadas de fábrica en su localidad, llámenos o comuníquese con el centro de servicio designado más cercano a su localidad.

En los EE.UU.

Llame al Centro para la eXperiencia del cliente de KitchenAid sin costo alguno al: **1-800-422-1230**.

Nuestros consultores ofrecen asistencia con respecto a:

- Características y especificaciones de nuestra línea completa de electrodomésticos.
- Información sobre instalación.
- Procedimiento para el uso y mantenimiento.
- Venta de accesorios y partes para reparación.
- Asistencia especializada para el consumidor (habla hispana, problemas de audición, visión limitada, etc.).
- Recomendaciones con distribuidores locales, compañías que dan servicio y distribuidores de partes para reparación. Los técnicos designados por KitchenAid están entrenados para cumplir con la garantía de producto y ofrecer servicio una vez que la garantía termine, en cualquier lugar de los Estados Unidos.

Para localizar a una compañía de servicio designada por KitchenAid en su área, también puede consultar la sección amarilla de su guía telefónica.

Para obtener más asistencia

Si necesita asistencia adicional, puede escribir a KitchenAid con sus preguntas o dudas a:

KitchenAid Brand Home Appliances
Customer eXperience Center
553 Benson Road
Benton Harbor, MI 49022-2692

Favor de incluir un número telefónico de día en su correspondencia.

En Canadá

Llame al Centro de Interacción del Cliente de KitchenAid Canada sin costo alguno al: **1-800-461-5681** de lunes a viernes de 8.00 A.M. a 6.00 P.M. (hora del este). Sábado de 8.30 A.M. a 4.30 P.M. (hora del este).

Nuestros consultores ofrecen asistencia con respecto a:

- Características y especificaciones de nuestra línea completa de electrodomésticos.
- Recomendaciones con distribuidores locales.

Para solicitar servicio en Canadá

Llame al **1-800-807-6777**. Los técnicos designados por KitchenAid Canada están entrenados para cumplir con la garantía del producto y ofrecer servicio una vez que la garantía termine, en cualquier lugar de Canadá.

Para obtener más asistencia

Si necesita asistencia adicional, puede escribir a KitchenAid con sus preguntas o dudas a:

KitchenAid Canada
Customer Interaction Center
1901 Minnesota Court
Mississauga, Ontario L5N 3A7

Favor de incluir un número telefónico de día en su correspondencia.

Accesorios

Para ordenar los accesorios, llame al **1-800-442-9991** y pida el número de pieza adecuado que está listado a continuación o póngase en contacto con el distribuidor autorizado de KitchenAid. En Canadá, llame al **1-800-807-6777**.

Limpiador de acero inoxidable

Pida la pieza número 8171420

Cartuchos para el filtro de agua de la rejilla de la base:

NOTA: No use con agua que no sea microbiológicamente segura o que sea de calidad desconocida sin desinfectarla adecuadamente antes o después del sistema. Pueden usarse sistemas certificados para la reducción de quistes en aguas desinfectadas que puedan contener quistes filtrables.

Filtro de repuesto:

Pida la pieza número 4396548 (LC 400V)

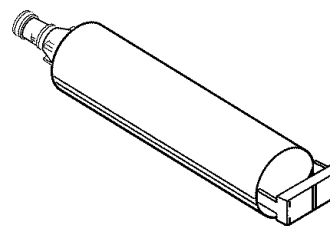

HOJA DE DATOS DEL PRODUCTO

Sistema de filtración de agua de la rejilla de la base Modelo WF-LC400V/LC400V Capacidad de 400 galones (1514 litros)



Comprobado y certificado por NSF International, según la norma 42 ANSI/NSF para reducción de cloro sabor y olor, clase de partículas I*; y bajo la norma 53 ANSI/NSF para la reducción de plomo, mercurio, atrazina, benceno, toxafeno, paradiclorobenceno, 2, 4-D, quistes, turbidez y asbestos.

Este sistema ha sido comprobado según la norma ANSI/NSF 42/53 para la reducción de las sustancias citadas a continuación. La concentración de las sustancias indicadas en agua entrando al sistema fue reducida a una concentración menor o igual al límite permitido para agua saliendo del sistema, tal como se especifica en la norma ANSI/NSF 42/53.

Reducción de sustancias Efectos estéticos	Requisitos de reducción de NSF	Promedio influente	Concentración en el agua a tratar	Máximo efluente	Promedio efluente	% Mínimo reducción	% Promedio reducción	Número de prueba NSF
Cloro, sabor/olor Clase de partículas I*	≥50% ≥85%	2,1 mg/L 5.366.667/mL	2,0 mg/L ± 10% Por lo menos 10.000 partículas/mL	0,06 mg/L 4.100/mL**	0,05 mg/L 2.300/mL	97,1% 99,3%	97,6% 99,9%	507173-02 507175-02
Reducción de contaminantes	Requisitos de reducción de NSF	Promedio influente	Concentración en el agua a tratar	Máximo efluente	Promedio efluente	% Mínimo reducción	% Promedio reducción	Número de prueba NSF
Plomo: @ pH 6,5 Plomo: @ pH 8,5	0,01mg/L 0,01mg/L	0,16 mg/L† 0,15 mg/L†	0,15 mg/L ± 10% 0,15 mg/L ± 10%	0,001 mg/L 0,001 mg/L	0,001 mg/L 0,001 mg/L	99,3% 99,2%	99,35% 99,31%	507601-01 507602-01
Mercurio: @ pH 6,5 Mercurio: @ pH 8,5	0,002 mg/L 0,002 mg/L	0,0061 mg/L 0,0057 mg/L	0,006 mg/L ± 10% 0,006 mg/L ± 10%	0,0004 mg/L 0,0008 mg/L	0,0003 mg/L 0,00051 mg/L	93,5% 85,8%	96,7% 91,2%	507603-02 507604-02
Benceno	0,005 mg/L	0,0138 mg/L	0,015 ± 10%	0,0005 mg/L	0,005 mg/L	96,3%	96,3%	507183-02
Paradiclorobenceno	0,075 mg/L	0,220 mg/L	0,225 ± 10%	0,0005 mg/L	0,0005 mg/L	99,7%	99,7%	507186-02
Toxafeno	0,003 mg/L	0,014 mg/L	0,015 ± 10%	0,0014 mg/L	0,001 mg/L	90%	92,96%	507185-02
Atrazina	0,003 mg/L	0,009 mg/L	0,009 mg/L ± 10%	0,0013 mg/L	0,00036 mg/L	85,6%	85,6%	507181-02
2, 4-D	0,07 mg/L	0,197 mg/L	0,215 ± 10%	0,058 mg/L	0,0137 mg/L	70,6%	93,06%	507180-02
Asbestos	99%	26 x 10 ⁷	10 ⁷ a 10 ⁸ fibras/L††	0,18 x 10 ⁷ mg/L	0,18 x 10 ⁷ mg/L	99,93	99,93%	507178-02
Quistes‡ Turbidez	99,95% 0,5 NTU	111.000/mL 11,08 NTU	50.000/L min. 11 ± 1 NTU	1 mg/L 0,13 NTU	1 mg/L 0,078 NTU	99,99% 98,8%	99,99% 99,3%	507187-02 507751-02

Parámetros de la prueba: pH = 7,5 ± 0,5 si no se indica lo contrario. Flujo= 0,5 gpm (1,9 Lpm). Presión = 60 lbs./pulg.² (413,7 kPa)
Temp. = 63°F (17,2°C).

- Es esencial que los requerimientos de operación, mantenimiento y reemplazo del filtro se lleven a cabo para que este producto se desempeñe tal como se ofrece en la publicidad.
- **Modelo WF-LC400V:** El sistema de control del filtro mide la cantidad de agua que pasa a través del filtro y le avisa que debe reemplazarlo. Cuando se ha usado el 90% de la duración nominal del filtro, la luz indicadora del filtro cambia de verde a amarillo. Cuando se ha usado 100% de la duración nominal del filtro, la luz indicadora del filtro cambia de amarillo a rojo y se le recomienda reemplazar el filtro. Use el cartucho de repuesto LC400V, pieza No. 4396548. El precio sugerido de venta al por menor durante el año 2004 es de \$39,99 en EE.UU./\$59,95 en Canadá. Precios sujetos a cambio sin previo aviso.
- El producto es para uso con agua fría únicamente.
- No use con agua que no sea microbiológicamente segura o que sea de calidad desconocida sin desinfectarla adecuadamente antes o después del sistema. Pueden usarse sistemas certificados para la reducción de quistes en aguas desinfectadas que puedan contener quistes filtrables.
- Favor de ver la portada o la sección "Accesorios" para obtener el nombre, dirección y número telefónico del fabricante.
- Favor de ver la sección "Garantía" para verificar la garantía limitada del fabricante.

Pautas de aplicación/Parámetros para el suministro de agua

Suministro de agua	Municipal o de pozo
Presión del agua	30 - 120 lbs./pulg. ² (207 - 827 kPa)
Temperatura del agua	33° - 100°F (0,6° - 37,8° C)
Flujo nominal de servicio	0,5 GPM (1,89 L/min.) @ 60 lbs./pulg. ²

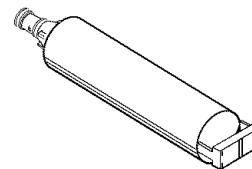

*Tamaño de las partículas clase I: >0,5 a <1 um

**El requisito de prueba es de cuando menos 100.000 partículas/ml de Polvo Fino de prueba AC.

†Estos contaminantes no se encuentran necesariamente en su suministro de agua. El desempeño puede variar dependiendo de las condiciones del agua local.

††Fibras mayores de 10 um de longitud

‡Basado en la filtración de quistes de *Cryptosporidium parvum*

® NSF es una marca registrada de NSF International.

GARANTÍA DEL REFRIGERADOR DE KITCHENAID®

GARANTÍA LIMITADA DE DOS AÑOS

Durante dos años a partir de la fecha de compra, siempre y cuando se dé a este electrodoméstico principal un uso y mantenimiento de conformidad con las instrucciones adjuntas o provistas con el producto, KitchenAid o KitchenAid Canada (en lo sucesivo denominado "KitchenAid") se hará cargo del costo de las piezas especificadas de fábrica y del trabajo de reparación para corregir defectos en los materiales o en la mano de obra. El servicio deberá ser suministrado por una compañía de servicio designada por KitchenAid.

En los modelos con un filtro de agua: garantía limitada de 30 días del filtro de agua. Durante 30 días a partir de la fecha de compra, siempre y cuando se dé al filtro un uso y mantenimiento de conformidad con las instrucciones adjuntas o provistas con el producto, KitchenAid se hará cargo del costo de las piezas de repuesto para corregir defectos en los materiales o en la mano de obra.

GARANTÍA LIMITADA DEL TERCER AL SEXTO AÑO PARA LAS PIEZAS DEL SISTEMA DE REFRIGERACIÓN SELLADAS COMO SE ENLISTAN

Del tercer al sexto año a partir de la fecha de compra, siempre y cuando se dé a este electrodoméstico principal un uso y mantenimiento de conformidad con las instrucciones adjuntas o provistas con el producto, KitchenAid se hará cargo del costo de las piezas especificadas de fábrica y del gasto del trabajo de reparación para corregir defectos en los materiales o en la mano de obra en el sistema de refrigeración sellado. Estas piezas son: compresor, evaporador, condensador, secador y los tubos conectores. El servicio deberá ser suministrado por una compañía de servicio designada por KitchenAid.

GARANTÍA LIMITADA DEL SÉPTIMO AL DUODÉCIMO AÑO EN EL SISTEMA DE REFRIGERACIÓN SELLADO

Del séptimo al duodécimo año a partir de la fecha de compra, siempre y cuando se dé a este electrodoméstico principal un uso y mantenimiento de conformidad con las instrucciones adjuntas o provistas con el producto, KitchenAid se hará cargo del costo de las piezas especificadas de fábrica para corregir defectos en los materiales o en la mano de obra en el sistema de refrigeración sellado. Estas piezas son: compresor, evaporador, condensador, secador y los tubos conectores.

GARANTÍA LIMITADA DE POR VIDA EN LOS RECIPIENTES DE LA PUERTA

Durante la vida útil del producto, cuando se dé a este electrodoméstico principal un uso y mantenimiento de conformidad con las instrucciones adjuntas o provistas con el producto, KitchenAid reemplazará todos los recipientes de la puerta para corregir defectos en los materiales o en la mano de obra. No está disponible para los cajones refrigerados.

KITCHENAID NO PAGARÁ POR LOS SIGUIENTES ARTÍCULOS

1. Visitas de servicio técnico para corregir la instalación de su electrodoméstico principal, para enseñarle a usar su electrodoméstico principal, para cambiar o reparar fusibles domésticos o para corregir la instalación eléctrica o de la tubería de la casa.
2. Visitas de servicio técnico para reparar o reemplazar focos para electrodomésticos, filtros de aire o filtros de agua. Esos insumos están excluidos de la cobertura de la garantía.
3. Reparaciones cuando su electrodoméstico principal se use de un modo diferente al doméstico normal de una familia.
4. Daños causados por accidente, alteración, uso indebido, abuso, incendio, inundación, actos fortuitos, instalación incorrecta, instalación que no esté de acuerdo con los códigos eléctricos o de plomería, o el empleo de productos no aprobados por KitchenAid.
5. Cualquier pérdida de comida debido a fallas del refrigerador o del congelador.
6. Piezas de repuesto o gastos de reparación para electrodomésticos que se empleen fuera de los Estados Unidos o Canadá.
7. Recogida y entrega. Este electrodoméstico principal está diseñado para ser reparado en el hogar.
8. Reparaciones de piezas o sistemas como resultado de modificaciones no autorizadas que se hayan efectuado en el electrodoméstico.
9. Gastos de viaje y transporte para obtener servicio del producto en lugares remotos.
10. La remoción e instalación de su electrodoméstico si estuviera instalado en un lugar inaccesible o si no estuviera instalado de conformidad con las instrucciones de instalación publicadas.

EXCLUSIÓN DE GARANTÍAS IMPLÍCITAS; LIMITACIÓN DE RECURSOS

EL ÚNICO Y EXCLUSIVO RECURSO DEL CLIENTE SEGÚN LOS TÉRMINOS DE ESTA GARANTÍA LIMITADA SERÁ EL DE REPARAR EL PRODUCTO SEGÚN SE ESTIPULA EN LA PRESENTE. LAS GARANTÍAS IMPLÍCITAS, INCLUYENDO LAS GARANTÍAS DE COMERCIABILIDAD O DE CAPACIDAD PARA UN PROPÓSITO PARTICULAR, SERÁN LIMITADAS A UN AÑO O AL PERÍODO MÁS CORTO PERMITIDO POR LEY. KITCHENAID NO SE RESPONSABILIZARÁ POR DAÑOS INCIDENTALES O CONSECUENTES. ALGUNOS ESTADOS Y PROVINCIAS NO PERMITEN LAS EXCLUSIONES O LIMITACIONES POR DAÑOS INCIDENTALES O CONSECUENTES, O LIMITACIONES ACERCA DE CUÁNTO DEBE DURAR UNA GARANTÍA IMPLÍCITA DE COMERCIABILIDAD O CAPACIDAD, DE MODO QUE LAS LIMITACIONES O EXCLUSIONES ARRIBA MENCIONADAS PUEDEN NO APLICARSE EN SU CASO. ESTA GARANTÍA LE OTORGA DERECHOS LEGALES ESPECÍFICOS Y ES POSIBLE QUE USTED TENGA TAMBIÉN OTROS DERECHOS QUE PUEDEN VARIAR DE UN ESTADO A OTRO O DE UNA PROVINCIA A OTRA.

Esta garantía no tiene vigor fuera de los cincuenta Estados Unidos y Canadá. Póngase en contacto con el distribuidor autorizado de KitchenAid para determinar si corresponde otra garantía.

Si necesita servicio, consulte primero la sección "Solución de problemas" del Manual de uso y cuidado. Después de consultar la sección "Solución de problemas", puede encontrar ayuda adicional en la sección "Ayuda o servicio técnico", o llamando a KitchenAid. En EE.UU., llame al **1-800-422-1230**. En Canadá, llame al **1-800-807-6777**.

9/05

Guarde este libro y su comprobante de compra juntos para referencia futura. Usted deberá proporcionar el comprobante de la compra o una fecha de instalación para obtener servicio bajo la garantía.

Escriba la siguiente información acerca de su electrodoméstico principal para ayudarle mejor a obtener asistencia o servicio técnico si alguna vez llegara a necesitarlo. Deberá tener a mano el número completo del modelo y de la serie. Usted puede encontrar esta información en la etiqueta con el número de modelo y de serie ubicada en el producto.

Nombre del distribuidor _____

Dirección _____

Número de teléfono _____

Número de modelo _____

Número de serie _____

Fecha de compra _____

SÉCURITÉ DU RÉFRIGÉRATEUR

Votre sécurité et celle des autres est très importante.

Nous donnons de nombreux messages de sécurité importants dans ce manuel et sur votre appareil ménager. Assurez-vous de toujours lire tous les messages de sécurité et de vous y conformer.



Voici le symbole d'alerte de sécurité.

Ce symbole d'alerte de sécurité vous signale les dangers potentiels de décès et de blessures graves à vous et à d'autres.

Tous les messages de sécurité suivront le symbole d'alerte de sécurité et le mot "DANGER" ou "AVERTISSEMENT". Ces mots signifient :

⚠ DANGER

Risque possible de décès ou de blessure grave si vous ne suivez pas immédiatement les instructions.

⚠ AVERTISSEMENT

Risque possible de décès ou de blessure grave si vous ne suivez pas les instructions.

Tous les messages de sécurité vous diront quel est le danger potentiel et vous disent comment réduire le risque de blessure et ce qui peut se produire en cas de non-respect des instructions.

IMPORTANTES INSTRUCTIONS DE SÉCURITÉ

AVERTISSEMENT : Pour réduire les risques d'incendie, de choc électrique ou des blessures lors de l'utilisation du réfrigérateur, prendre quelques précautions fondamentales, y compris les suivantes :

- Brancher l'appareil sur une prise à 3 alvéoles reliée à la terre.
- Ne pas enlever la broche de liaison à la terre.
- Ne pas utiliser un adaptateur.
- Ne pas utiliser un câble de rallonge.
- Utiliser deux ou plus de personnes pour déplacer et installer le réfrigérateur.
- Débrancher la source de courant électrique avant l'entretien.
- Replacer tous les panneaux avant de faire la remise en marche.
- Utiliser un produit de nettoyage ininflammable.
- Garder les matériaux et les vapeurs inflammables, telle que l'essence, loin du réfrigérateur.
- Débrancher le réfrigérateur avant l'installation de la machine à glaçons (seulement pour modèles prêts à recevoir une machine à glaçons).
- Utiliser un verre robuste pour prendre des glaçons ou de l'eau (sur certains modèles).
- Enlever les portes de votre vieux réfrigérateur.

CONSERVEZ CES INSTRUCTIONS

Mise au rebut de votre vieux réfrigérateur

⚠ AVERTISSEMENT

Risque de suffoquer

Enlever les portes de votre vieux réfrigérateur.

Le non-respect de cette instruction peut causer un décès ou des lésions cérébrales.

IMPORTANT : L'emprisonnement et l'étouffement des enfants ne sont pas un problème du passé. Les réfrigérateurs jetés ou abandonnés sont encore dangereux, même s'ils sont laissés abandonnés pendant "quelques jours seulement". Si vous vous débarrassez de votre vieux réfrigérateur, veuillez suivre les instructions suivantes pour aider à éviter les accidents.

Avant de jeter votre vieux réfrigérateur ou congélateur :

- Enlever les portes.
- Laisser les tablettes en place de sorte que les enfants ne puissent pas y pénétrer facilement.

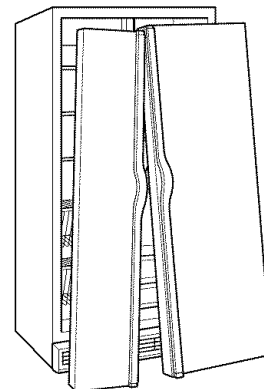

AVANT L'UTILISATION

Enlèvement des matériaux d'emballage

- Enlever le ruban adhésif et tout résidu de colle des surfaces du réfrigérateur avant de le mettre en marche. Frotter une petite quantité de savon liquide à vaisselle sur l'adhésif avec les doigts. Rincer à l'eau tiède et essuyer.
- Ne pas utiliser d'instruments coupants, d'alcool à friction, de liquides inflammables ou de nettoyants abrasifs pour enlever le ruban adhésif ou la colle. Ces produits peuvent endommager la surface de votre réfrigérateur. Pour plus de renseignements, voir la section "Sécurité du réfrigérateur".

Nettoyage avant l'utilisation

Après avoir enlevé tous les matériaux d'emballage, nettoyer l'intérieur du réfrigérateur avant de l'utiliser. Voir les instructions de nettoyage dans la section "Entretien du réfrigérateur".

Importants renseignements à savoir au sujet des tablettes et des couvercles en verre :

Ne pas nettoyer les tablettes ou couvercles en verre avec de l'eau tiède quand ils sont froids. Les tablettes et les couvercles peuvent se briser s'ils sont exposés à des changements soudains de température ou à un impact tel que coup brusque. Pour votre protection, le verre trempé est conçu pour éclater en d'innombrables pièces minuscules. Ceci est normal. Les tablettes et les couvercles en verre sont lourds. Un soin spécial s'impose lors de leur déplacement pour éviter l'impact d'une chute.

Spécifications de l'alimentation en eau

IMPORTANT :

- Lors de l'installation du réfrigérateur, la conduite d'eau devrait avoir été connectée de la source d'alimentation en eau au réfrigérateur. Si le réfrigérateur n'est pas connecté à une source d'alimentation en eau, voir "Raccordement de la canalisation d'eau" dans les Instructions d'installation. En cas de questions au sujet de l'alimentation en eau, consulter "Dépannage" ou faire appel à un plombier qualifié agréé.
- Si on doit utiliser le réfrigérateur avant le raccordement à la canalisation d'eau, éteindre la machine à glaçons. Voir "Machine à glaçons et bac de stockage".
- Toutes les installations doivent être conformes aux exigences des codes locaux de plomberie.

Pression de l'eau

Une alimentation en eau froide avec une pression entre 30 et 120 lb/po² (207 - 827 kPa) est nécessaire pour faire fonctionner le distributeur d'eau et la machine à glaçons. Si vous avez des questions au sujet de la pression de votre eau, appeler un plombier qualifié agréé.

Alimentation en eau par osmose inverse

IMPORTANT : La pression de l'alimentation en eau entre le système d'osmose inverse et la valve d'arrivée d'eau du réfrigérateur doit être entre 30 et 120 lb/po² (207 - 827 kPa).

Si un système de purification de l'eau par osmose inverse est raccordé à votre alimentation en eau froide, la pression de l'eau au système doit être d'un minimum de 40 à 60 lb/po² (276 - 414 kPa).

Si la pression de l'eau au système d'osmose inverse est inférieure à 40 - 60 lb/po² (276 - 414 kPa) :

- Vérifier pour voir si le filtre du système d'osmose inverse est bloqué et le remplacer si nécessaire.
- Laisser le réservoir du système d'osmose inverse se remplir après une utilisation intense.
- Si votre réfrigérateur a une cartouche de filtre à eau, celle-ci peut réduire encore plus la pression de l'eau lorsqu'elle est utilisée avec un système d'osmose inverse. Retirer la cartouche du filtre à eau. Voir "Système de filtration d'eau".

Si vous avez des questions au sujet de la pression de votre eau, appeler un plombier qualifié agréé.

UTILISATION DU RÉFRIGÉRATEUR

⚠ AVERTISSEMENT



Risque de choc électrique

Brancher sur une prise à 3 alvéoles reliée à la terre.

Ne pas enlever la broche de liaison à la terre.

Ne pas utiliser un adaptateur.

Ne pas utiliser un câble de rallonge.

Le non-respect de ces instructions peut causer un décès, un incendie ou un choc électrique.

⚠ AVERTISSEMENT



Risque d'explosion

Garder les matériaux et les vapeurs inflammables, telle que l'essence, loin du réfrigérateur.

Le non-respect de cette instruction peut causer un décès, une explosion ou un incendie.

Commutateur marche/arrêt

S'il est nécessaire de rétablir ou de couper l'alimentation électrique du réfrigérateur, il faut enlever l'ensemble de la grille supérieure pour accéder au commutateur marche/arrêt. Couper l'alimentation du réfrigérateur lors du nettoyage ou du remplacement des ampoules d'éclairage.

Séries classique, de superposition ou complète

Pour enlever la grille supérieure :

1. Saisir les deux extrémités de la grille supérieure.
2. Pousser l'ensemble de la grille supérieure tout droit vers le haut, puis le tirer tout droit vers l'extérieur. Poser la grille sur une surface molle.

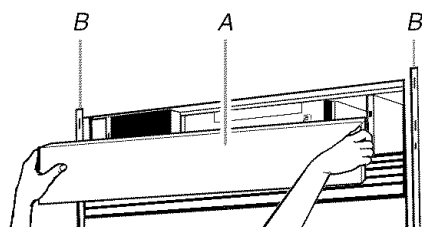

A. Grille supérieure
B. Garnitures latérales de la caisse

Réinstallation de la grille supérieure :

1. Insérer les crochets de la grille supérieure (situés à l'arrière de la grille supérieure) dans les encoches sur la garniture latérale.
2. Tirer légèrement la grille vers le bas pour la verrouiller en place.

Série Architect®

Pour enlever la grille supérieure :

1. Saisir les deux extrémités du panneau à jalousies. Pousser le panneau à jalousies tout droit vers le haut, puis tirer tout droit vers l'extérieur. Poser le panneau sur une surface molle.
2. Saisir les deux extrémités de la grille supérieure. Pousser la grille supérieure tout droit vers le haut, puis tirer tout droit vers l'extérieur. Poser la grille supérieure sur une surface molle.

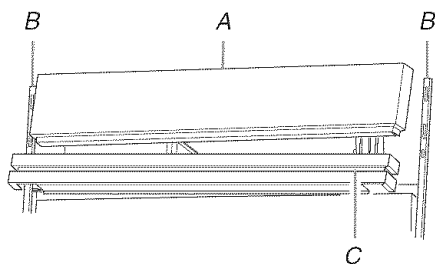

A. Grille supérieure
B. Garniture latérale de la caisse
C. Panneau à jalousies

Réinstallation de la grille supérieure :

1. Insérer les crochets de la grille supérieure (situés à l'arrière de la grille supérieure) dans les encoches sur la garniture latérale. Tirer légèrement la grille vers le bas pour la verrouiller en place.
2. Insérer les crochets du panneau à jalousies (situés à l'arrière du panneau à jalousies) dans les encoches sur la garniture latérale. Tirer légèrement le panneau vers le bas pour le verrouiller en place.

Série Pro Line®

Pour enlever la grille supérieure :

1. Saisir les deux extrémités de la grille supérieure.
2. Pousser la grille supérieure tout droit vers le haut, puis tirer tout droit vers l'extérieur.
3. Déconnecter le câblage de raccord de l'arrière de la grille supérieure.

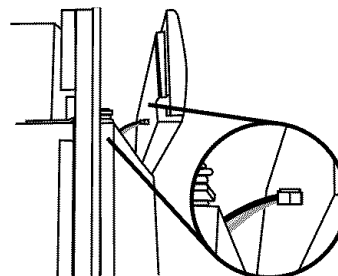

4. Poser la grille sur une surface molle.
5. Placer le câblage sur la caisse, en s'assurant qu'il n'entrave pas les portes.

Réinstallation de la grille supérieure :

1. Insérer le raccord dans l'arrière de la grille.
2. Insérer les crochets de la grille supérieure dans les fentes sur la garniture latérale. Tirer légèrement la grille vers le bas pour la verrouiller en place.

Activation ou désactivation de l'alimentation électrique :

1. Enlever la grille supérieure.
2. Mettre le commutateur d'alimentation principal à la position ON (marche) ou OFF (arrêt).
3. Réinstaller la grille supérieure.

IMPORTANT : S'assurer que le commutateur d'alimentation est à la position ON après avoir nettoyé le réfrigérateur ou remplacé les ampoules d'éclairage.

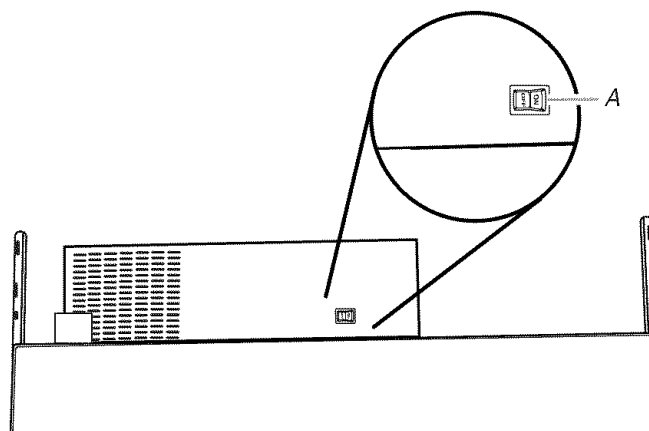

A. Commutateur marche/arrêt

Préparation du système d'eau

Veillez lire avant d'utiliser le système d'eau.

Immédiatement après l'installation, suivre les étapes ci-dessous pour vous assurer que le système d'eau est bien nettoyé.

1. Ouvrir la porte du congélateur et arrêter la machine à glaçons. Pour le **Style 1**, soulever le bras de commande d'arrêt en broche tel qu'indiqué sur l'illustration. Pour le **Style 2**, déplacer le commutateur au réglage OFF (à droite) tel qu'indiqué sur l'illustration. Le commutateur ON/OFF (marche/arrêt) pour la machine à glaçons est situé du côté droit supérieur du compartiment du congélateur.

Style 1- Modèles sans distributeur

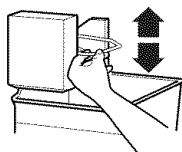

Style 2 - Modèles avec distributeur

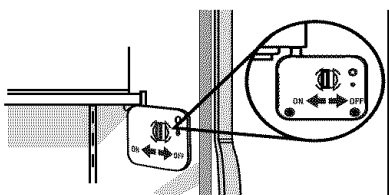

REMARQUES :

- Si votre modèle est muni d'un système de filtre à la grille de la base, s'assurer que le filtre à la grille de la base est bien installé et que la capsule est à la position horizontale.
 - **Ne pas utiliser avec de l'eau microbiologiquement dangereuse ou de qualité inconnue sans une désinfection adéquate avant ou après le système. Les systèmes certifiés pour diminution des kystes peuvent être utilisés sur les eaux désinfectées qui peuvent contenir des kystes filtrables.**
2. Utiliser un contenant solide pour appuyer sur la barre de distribution jusqu'à ce que l'eau commence à couler. Vider le système d'eau en laissant couler et en jetant 6 qt. (5,7 L) d'eau. Le nettoyage du système prendra environ 3 à 4 minutes et aidera à dégager l'air du conduit. Un écoulement additionnel peut être requis dans certains domiciles.

REMARQUE : Pendant l'évacuation de l'air, l'eau peut gicler du distributeur.

3. Ouvrir la porte du congélateur et mettre en marche la machine à glaçons. Pour le **Style 1**, abaisser le bras de commande d'arrêt en broche. Pour le **Style 2**, déplacer le commutateur à la position ON (à gauche). Veuillez vous référer à la section "Machine à glaçons et bac/seau d'entreposage" pour d'autres instructions sur le fonctionnement de la machine à glaçons.
 - Attendre 24 heures pour obtenir la première quantité de glaçons.
 - Jeter les trois premières quantités de glaçons produites.
 - Selon le modèle que vous avez, vous pouvez vouloir choisir la caractéristique de production maximale de glaçons pour augmenter la production de glaçons.

Sons normaux

Il est possible que le réfrigérateur neuf émette des sons que l'appareil précédent ne produisait pas. Comme ces sons sont nouveaux, ils peuvent vous inquiéter. La plupart de ces nouveaux sons sont normaux. Des surfaces dures comme le plancher, les murs et les armoires peuvent faire paraître les sons plus forts qu'en réalité. Les descriptions suivantes indiquent le genre de sons et leur origine.

- Si votre réfrigérateur est équipé d'une machine à glaçons, vous entendrez un bruit de gargouillement lorsque la valve d'eau s'ouvre pour remplir la machine à glaçons pour chaque programme.
- Votre réfrigérateur est conçu pour fonctionner plus efficacement afin de garder les aliments à la température désirée et pour minimiser la consommation d'énergie. Le compresseur et les ventilateurs très efficaces peuvent faire fonctionner votre réfrigérateur plus longtemps que l'ancien. Vous pouvez aussi entendre des bruits saccadés ou aigus provenant du compresseur et des ventilateurs qui s'ajustent pour optimiser la performance.
- Vous pouvez entendre le moteur du ventilateur d'évaporation qui fait circuler l'air dans le réfrigérateur et le congélateur. La vitesse du ventilateur peut augmenter si on ouvre les portes ou si on ajoute des aliments chauds.
- Les vibrations sonores peuvent provenir de l'écoulement du réfrigérant, de la canalisation d'eau ou d'articles placés sur le réfrigérateur.
- L'eau qui dégoutte sur le dispositif de chauffage durant le programme de dégivrage peut produire un grésillement.
- À la fin de chaque programme, vous pouvez entendre un gargouillement attribuable au réfrigérant qui circule dans votre réfrigérateur.
- La contraction et l'expansion des parois internes peuvent produire un bruit sec.
- Vous pouvez entendre de l'air forcé sur le condenseur par le ventilateur du condenseur.
- Vous pouvez entendre l'écoulement de l'eau dans le plat de récupération d'eau pendant le programme de dégivrage.

Pour s'assurer d'une circulation d'air appropriée

Pour s'assurer d'avoir les températures appropriées, il faut permettre à l'air de circuler entre les deux sections. L'air froid pénètre ensuite dans la section du réfrigérateur par l'ouverture d'aération supérieure. L'air retourne au congélateur tel qu'illustré.

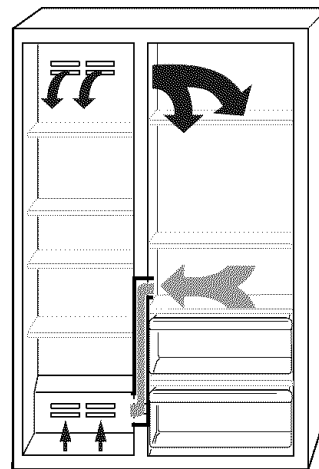

Ne pas obstruer l'une de ces ouvertures d'aération avec des aliments tels que boissons gazeuses, céréales, pain, etc. Si les ouvertures d'aération sont obstruées, le débit d'air sera bloqué et le réglage de la température ne fonctionnera pas bien.

IMPORTANT : Comme l'air circule entre les deux sections, toutes les odeurs formées dans une section seront transférées à l'autre. Vous devez nettoyer à fond les deux sections pour éliminer les odeurs. Pour empêcher le transfert d'odeurs, bien envelopper ou recouvrir hermétiquement les aliments.

Utilisation des commandes

IMPORTANT :

- La commande du réfrigérateur règle la température du compartiment de réfrigération. La commande du congélateur règle la température du compartiment de congélation.
 - Attendre 24 heures après avoir mis en marche le réfrigérateur avant d'y ajouter des aliments. Si on ajoute des aliments avant que le réfrigérateur ne se soit refroidi complètement, les aliments risquent de se gâter.
- REMARQUE :** Le réglage des commandes du réfrigérateur et du congélateur à un réglage plus bas (plus froid) ne refroidira pas les compartiments plus rapidement.
- Si la température est trop tiède ou trop froide dans le réfrigérateur ou le congélateur, vérifier d'abord les ouvertures d'aération pour s'assurer qu'elles ne sont pas obstruées, avant d'ajuster les commandes.
 - Les réglages pré-réglés devraient être corrects pour l'utilisation domestique normale. Les réglages sont faits correctement lorsque le lait ou le jus est aussi froid que vous l'aimez et lorsque la crème glacée est ferme.

REMARQUE : Les points de réglage recommandés par l'usine sont 0°F (-18°C) pour le congélateur et 37°F (3°C) pour le réfrigérateur.

Pour mettre en marche le réfrigérateur et voir les points de réglage

- Appuyer sur POWER (ON/OFF) (marche/arrêt) pendant 2 secondes.



REMARQUE :

- Après la mise en marche du réfrigérateur, le témoin lumineux et l'alarme sonore de dépassement de la température seront activés à chaque heure et demie jusqu'à ce que les températures du réfrigérateur et du congélateur soient en dessous de 48°F (9°C) et 15°F (-9°C), respectivement, ou jusqu'à ce que l'alarme soit désactivée. Pour désactiver l'alarme et le témoin lumineux, voir la section "Réinitialisation de l'alarme principale".
- L'interrupteur ON/OFF (marche/arrêt) sur la commande désactive le refroidissement, les ventilateurs et les compresseurs, de même que les commandes. Pour couper complètement l'alimentation, utiliser l'interrupteur d'alimentation ON/OFF (marche/arrêt) situé derrière la grille supérieure. Voir "Interrupteur d'alimentation ON/OFF".

Pour voir les températures en Celsius

- Appuyer sur la touche °C SELECT. Le témoin lumineux du signe négatif (-) s'allume. Pour afficher de nouveau les degrés Fahrenheit, appuyer de nouveau sur °C SELECT.



REMARQUE : Si la température du congélateur est inférieure à zéro, le témoin lumineux à côté de l'afficheur du congélateur s'allume. Ceci est normal.

Ajustement des commandes

REMARQUE : Attendre au moins 24 heures entre les ajustements. Vérifier de nouveau la température avant de procéder à d'autres ajustements.

Pour ajuster les points de réglage de température :

- Appuyer sur la touche PLUS (+) ou MINUS (-) du réfrigérateur ou du congélateur jusqu'à ce que la température désirée soit atteinte.



REMARQUE : La gamme de points de réglage pour le congélateur est de -5°F à 6°F (-21°C à -14°C) et de 34°F à 46°F (1°C à 8°C) pour le réfrigérateur.

CONDITION/RAISON :	AJUSTEMENT DE LA TEMPÉRATURE :
RÉFRIGÉRATEUR trop froid Réglage incorrect pour les conditions	Régler la commande du RÉFRIGÉRATEUR à 1° plus élevé
RÉFRIGÉRATEUR trop tiède Utilisation intense ou pièce très chaude	Régler la commande du RÉFRIGÉRATEUR à 1° plus bas
CONGÉLATEUR trop froid Réglage incorrect pour les conditions	Régler la commande du CONGÉLATEUR à 1° plus élevé
CONGÉLATEUR trop tiède/ trop peu de glaçons Utilisation intense ou utilisation d'un grand nombre de glaçons	Régler la commande du CONGÉLATEUR à 1° plus bas

État et réinitialisation du filtre à eau

REMARQUE : Ne pas utiliser pour le filtrage d'une eau microbiologiquement polluée ou de qualité inconnue en l'absence d'un dispositif de désinfection adéquat avant ou après le système. Les systèmes certifiés pour la réduction de kyste peuvent être utilisés pour l'eau désinfectée qui peut contenir des kystes filtrables.

L'affichage du filtre à eau vous aidera à savoir quand il faudra changer la cartouche du filtre à eau. Pour changer le filtre, voir la section "Système de filtration d'eau".

TÉMOIN :	ÉTAT :
99 pour cent	Filtre neuf installé
10 pour cent	Commander un filtre de rechange
0 pour cent ou diminution du débit	Remplacer le filtre

- Après avoir remplacé le filtre à eau, appuyer sur RESET pendant 2 secondes pour faire passer l'affichage du filtre à eau à 99 pour cent.

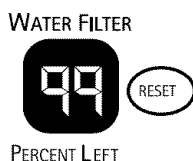

Max Cool (refroidissement maximal)

La caractéristique Max Cool est utile lors de périodes d'utilisation intense de glaçons, de l'addition d'un grand nombre d'aliments ou de températures élevées temporaires de la pièce.

- Appuyer sur MAX COOL pour activer la caractéristique de refroidissement maximal. Le témoin lumineux Max Cool reste allumé pendant 24 heures à moins d'être éteint manuellement.



REMARQUE : L'affichage de la température reste à 34°F (1°C) et -5°F (-21°C) pour les compartiments de réfrigération et de congélation, respectivement, tant que la caractéristique Max Cool est activée. Au bout de 24 heures, le réfrigérateur retourne aux points de réglage précédents de la température.

Holiday Mode (mode vacances)

La caractéristique Holiday Mode est conçue pour le voyageur ou pour les personnes dont les observances religieuses exigent que la machine à glaçons et les lampes soient éteintes. En choisissant cette caractéristique, les points de réglage de la température demeurent inchangés, la machine à glaçons est désactivée et les ampoules d'éclairage à l'intérieur sont éteintes. Sur certains modèles, la caractéristique Holiday Mode ne désactivera pas le distributeur d'eau et de glaçons. Sur ces modèles, le bouton de verrouillage peut être utilisé pour désactiver les fonctions de distribution d'eau et de glaçons mais le fait d'abaisser le levier pour l'eau et les glaçons allumera encore la lumière du distributeur. Pour un fonctionnement plus efficace du réfrigérateur, sortir de Holiday Mode (mode vacances) lorsque celui-ci n'est plus nécessaire.

- Appuyer sur HOLIDAY MODE pour activer le mode vacances. Cette caractéristique demeure activée jusqu'à ce que l'on appuie de nouveau sur la touche Holiday Mode.



REMARQUE : Si on a sélectionné la caractéristique Max Cool avant d'activer la caractéristique du mode vacances, les points de réglage demeureront à 34°F (1°C) et -5°F (-21°C) pour les compartiments de réfrigération et de congélation respectivement jusqu'à ce que la durée de la caractéristique de refroidissement maximal soit terminée. Le réfrigérateur retournera alors au point de réglage de la température précédent, choisi avant la sélection de la caractéristique Max Cool, mais les témoins lumineux et la machine à glaçons resteront désactivés jusqu'à ce qu'on appuie à nouveau sur Holiday Mode.

Fonctions d'alarme

Réinitialisation de l'alarme principale

Appuyer sur OVER TEMPERATURE RESET (réinitialisation en cas de dépassement de la température) arrêtera l'alarme sonore, mais cela n'affecte pas le témoin lumineux la première fois qu'on appuie sur cette touche. Le témoin lumineux s'éteindra une fois qu'on aura appuyé sur OVER TEMPERATURE RESET pour la deuxième fois. L'alarme sonore ne retentira plus pour la situation courante qui l'a déclenchée jusqu'à ce qu'une autre situation se présente ou jusqu'à ce que la réinitialisation de l'alarme principale soit effectuée.

Une réinitialisation de l'alarme principale peut être effectuée en appuyant sur POWER (ON/OFF) deux fois, ou en éteignant puis rallumant le réfrigérateur (voir la section "Commutateur marche/arrêt"). Le témoin lumineux se réactivera une fois qu'on aura appuyé sur OVER TEMPERATURE RESET si la situation qui a déclenché l'alarme est toujours présente (voir la section "Dépassement de la température", "Call Service"/appel de service ou "Door Open"/porte ouverte).

Over temperature (dépassement de la température)

La caractéristique de dépassement de la température est conçue pour vous avertir lorsque la température du réfrigérateur dépasse 48°F (9°C) ou lorsque celle du congélateur dépasse 15°F (-9°C) pendant plus d'une heure et demie. L'alarme sonore s'éteindra automatiquement lorsque la température retournera à la normale, mais le témoin lumineux continue de clignoter pour indiquer qu'un dépassement de la température s'est produit, jusqu'à ce qu'on appuie sur le bouton OVER TEMPERATURE RESET.

S'il y a encore un dépassement de la température après une réinitialisation, le témoin lumineux continuera de se réactiver toutes les heures et demie jusqu'à ce que les températures du réfrigérateur et du congélateur descendent en-dessous de 48°F (9°C) et 15°F (-9°C), respectivement.

IMPORTANT : Si l'alarme de dépassement de la température s'active, les aliments peuvent s'abîmer. Voir la section "Pannes de courant" pour plus de renseignements et minimiser l'ouverture des portes jusqu'à ce que les températures retournent à la normale.

REMARQUE : Pour désactiver l'alarme sonore et le témoin lumineux, veuillez consulter la section "Réinitialisation de l'alarme principale".

Call Service (appel de service)

Si le témoin lumineux Call Service clignote, faire un appel de service. Voir la section "Assistance ou service" pour des renseignements sur les appels de service.

● Call Service

REMARQUE : Pour désactiver l'alarme sonore et le témoin lumineux, veuillez consulter la section "Réinitialisation de l'alarme principale".

Door Open (porte ouverte)

Le témoin lumineux Door Open clignote, une alarme retentit et les ampoules d'éclairage à l'intérieur s'éteignent lorsqu'une porte est ouverte pendant plus de 10 minutes. Lorsque la porte est fermée, l'alarme sonore est réglée de nouveau et s'éteint mais le témoin Door Open continue de clignoter jusqu'à ce que la température soit égale ou inférieure à 45°F (7°C) et 15°F (-9°C) pour les compartiments de réfrigération et de congélation respectivement.

● Door Open

REMARQUE : Pour désactiver l'alarme sonore et le témoin lumineux, veuillez consulter la section "Réinitialisation de l'alarme principale".

Afficheur de température de la grille supérieure (modèles Pro Line® seulement)

L'afficheur de température de la grille supérieure indique les températures du congélateur et du réfrigérateur. La température est affichée soit en degrés Celsius, soit en degrés Fahrenheit, en fonction du mode de lecture sélectionné par le réfrigérateur.

Pendant la période de dégivrage, l'afficheur indiquera les points de réglage de la température.

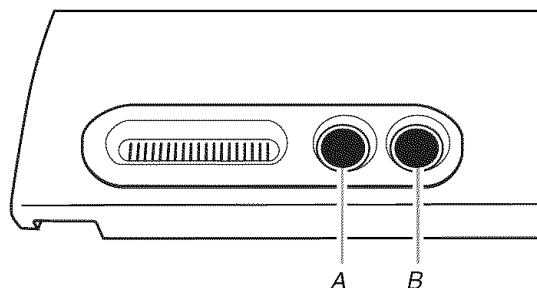

A. Affichage de la température du congélateur
B. Affichage de la température du réfrigérateur

Distributeurs d'eau et de glaçons (sur certains modèles)

⚠ AVERTISSEMENT



Risque de coupure

Utiliser un verre robuste pour prendre des glaçons ou de l'eau.

Le non-respect de cette instruction peut causer des coupures.

Selon le modèle que vous avez, vous pouvez avoir une ou plusieurs des options suivantes : la capacité de choisir de la glace concassée ou des glaçons, une lumière spéciale qui s'allume lorsque vous employez le distributeur ou une option de verrouillage pour éviter la distribution involontaire.

Le distributeur de glaçons

Les glaçons sont distribués du bac d'entreposage de glaçons du congélateur. Lorsqu'on appuie sur le levier du distributeur :

- Une trappe s'ouvre dans une goulotte entre le distributeur et le bac d'entreposage de glaçons. Les glaçons passent du bac et tombent dans la goulotte.
- Lorsqu'on relâche le levier du distributeur, la trappe se ferme et la distribution de glaçons s'arrête. Le système de distribution ne fonctionne pas lorsque la porte du congélateur est ouverte.

Certains modèles distribuent des glaçons en cubes et de la glace concassée. Avant la distribution de glace, choisir quelle sorte vous préférez. Les boutons de commande sont conçus pour une utilisation et un nettoyage faciles.

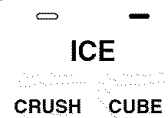

Pour de la glace concassée, les glaçons sont concassés avant d'être distribués. Cette action peut causer un court délai lors de la distribution de glace concassée. Le bruit du broyeur de glaçons est normal et la dimension des morceaux de glace peut varier. Lorsqu'on change de CRUSH (concassée) à CUBE quelques onces de glace concassée seront distribuées avec les premiers glaçons.

Distribution de glaçons :

1. Appuyer sur le bouton pour le type de glace désiré.
2. Appuyer un verre robuste contre le levier de distribution de glaçons. Tenir le verre près de l'ouverture du distributeur pour que les glaçons ne tombent pas à côté du verre.

IMPORTANT : Il n'est pas nécessaire d'appliquer beaucoup de pression au levier pour activer le distributeur de glaçons. Une pression forte ne donne pas une distribution plus rapide de glaçons ou des quantités plus grandes.

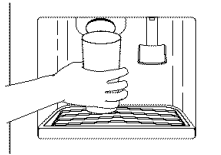

3. Retirer le verre pour arrêter la distribution.

REMARQUE : Les quelques premières quantités de glaçons peuvent avoir une saveur désagréable provenant d'une plomberie ou de pièces neuves. Jeter ces glaçons. Prendre de grandes quantités de glaçons du bac à glaçons plutôt que par l'entremise du distributeur.

Le distributeur d'eau

Si le système n'a pas fait l'objet d'une vidange lors de l'installation du réfrigérateur, appuyer sur la barre du distributeur d'eau avec un verre robuste ou autre récipient pour puiser et jeter de 6 qt. (5,7 L) ou environ 3 à 4 minutes après le commencement de l'écoulement. Il faudra de 2 à 3 minutes pour que la distribution de l'eau commence. Cette eau ainsi puisée et jetée nettoie le système et aide à dégager l'air des conduits. Accorder plusieurs heures pour que le réfrigérateur se refroidisse et refroidisse l'eau.

IMPORTANT : Selon le modèle que vous avez, le petit récipient amovible à la base du distributeur est conçu pour recueillir les petits renversements et pour permettre un nettoyage facile. Il n'y a pas de conduit d'écoulement dans le récipient. Le récipient peut être enlevé du distributeur et transporté à l'évier pour être vidé ou nettoyé.

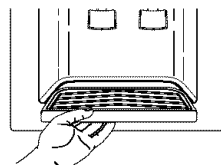

Distribution d'eau :

1. Appuyer un verre contre le levier du distributeur d'eau.
2. Retirer le verre robuste pour arrêter la distribution.

REMARQUE : L'eau risque de ne pas avoir bon goût si le distributeur n'est pas utilisé périodiquement. Puiser une quantité suffisante d'eau chaque semaine pour maintenir un approvisionnement frais.

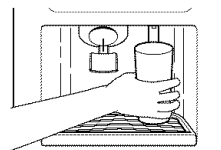

Lampe du distributeur

Le distributeur est muni d'une lampe. Elle peut être allumée manuellement en appuyant sur le bouton ON (touche à effleurement ou commutateur à bascule).

Sur certains modèles : chaque fois que vous utilisez le distributeur, le levier allumera automatiquement la lumière.

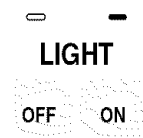

REMARQUE : Voir la section "Remplacement des ampoules d'éclairage" pour des renseignements sur le changement de l'ampoule d'éclairage du distributeur.

Verrouillage du distributeur (sur certains modèles)

Le distributeur peut être arrêté pour le nettoyage facile ou pour empêcher la distribution involontaire par de petits enfants et animaux de compagnie.

REMARQUE : La caractéristique de verrouillage ne coupe pas le courant électrique au réfrigérateur, à la machine à glaçons ou à la lumière du distributeur. Elle sert simplement à désactiver les leviers du distributeur.

Pour arrêter le distributeur, appuyer sur le bouton LOCK (verrouillage) jusqu'à ce que l'indicateur apparaisse. Les distributeurs de glaçons et d'eau ne fonctionneront pas. Pour déverrouiller le distributeur, appuyer sur le bouton UNLOCK (déverrouillage) jusqu'à ce que l'indicateur apparaisse. Ensuite continuer à distribuer des glaçons ou de l'eau comme d'habitude.

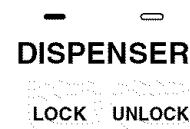

Système de filtration d'eau

Témoin lumineux d'état du filtre à eau dans la grille de la base

L'indicateur ou le témoin lumineux du filtre à eau vous aidera à savoir quand changer la cartouche du filtre à eau. L'afficheur ou le témoin lumineux se trouve à la partie supérieure du compartiment de réfrigération.

REMARQUE : Ne pas utiliser pour le filtrage d'une eau microbiologiquement polluée ou de qualité inconnue en l'absence d'un dispositif de désinfection adéquat avant ou après le système. Les systèmes certifiés pour la réduction de kyste peuvent être utilisés pour l'eau désinfectée qui peut contenir des kystes filtrables.

Un filtre à eau neuf devrait afficher une lecture de 99 % et ce pourcentage continuera de diminuer au fur et à mesure de l'épuisement de la vie du filtre. Lorsque l'afficheur affiche 10 %, il est temps de commander un filtre de remplacement. Il est recommandé de remplacer la cartouche du filtre à eau dans la grille de la base lorsque le témoin lumineux du filtre à eau passe à 0 % OU lorsque le débit du distributeur d'eau ou de glaçons diminue de beaucoup. Voir "Remplacement du filtre à eau dans la grille de la base" plus loin dans cette section.

WATER FILTER



PERCENT LEFT

Après avoir changé la cartouche de filtre à eau, régler de nouveau le témoin lumineux de l'état du filtre à eau en appuyant sur le bouton RESET (réinitialisation) pendant 2 secondes. Le témoin lumineux changera à 99 % lorsque le témoin du filtre est réglé de nouveau.

Remplacement du filtre dans la grille de la base

1. Repérer le couvercle de la cartouche de filtre à eau dans la grille de la base à l'avant. Tourner le couvercle dans le sens antihoraire à une position verticale et retirer ensuite le couvercle et la cartouche du filtre à travers la grille de la base.

REMARQUE : Il y aura de l'eau dans la cartouche. Un déversement est possible.

2. Retirer le couvercle de la cartouche en le glissant hors de l'extrémité de la vieille cartouche. Le couvercle glissera vers la gauche ou vers la droite.

IMPORTANT : Ne pas jeter le couvercle. Il fait partie de votre réfrigérateur. Conserver le couvercle pour l'utiliser avec le filtre de rechange.

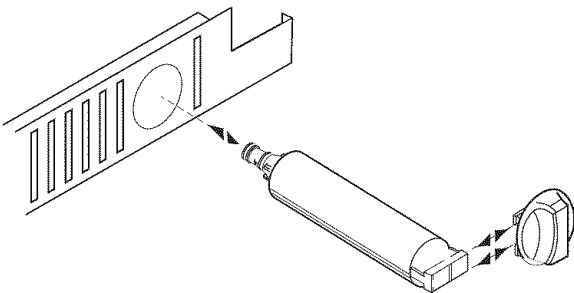

3. Sortir la cartouche neuve de son emballage, puis dégager le couvercle protecteur des anneaux d'étanchéité. Jeter le couvercle protecteur.

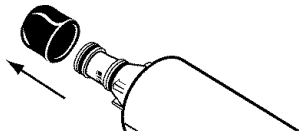

4. Faire glisser le couvercle de la cartouche sur la nouvelle cartouche. Voir l'illustration à l'étape 2.
5. Avec le couvercle de la cartouche en position verticale, insérer la cartouche neuve du filtre dans la grille de la base jusqu'au fond. Tourner le couvercle de la cartouche dans le sens horaire jusqu'à ce qu'il soit en position horizontale. Purger le système d'eau. Voir "Purge du système d'eau après le remplacement du filtre".

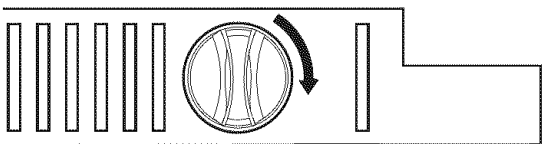

Purge du système d'eau après le remplacement du filtre

Appuyer sur la barre du distributeur d'eau avec un récipient solide jusqu'à ce que l'eau commence à couler. Purger le système d'eau en distribuant et en jetant 6 qt. (5,7 L) d'eau. Le nettoyage du système prendra environ 3 à 4 minutes et aidera à purger l'air de la canalisation. Dans certains domiciles, un écoulement additionnel de l'eau peut être nécessaire.

REMARQUE : Pendant l'évacuation de l'air, l'eau peut gicler du distributeur.

Utilisation du distributeur sans filtre à eau

Il est possible de faire fonctionner le distributeur sans utiliser de cartouche de filtre. L'eau ne sera pas filtrée.

1. Retirer la cartouche de filtre à eau de la grille de la base.
2. Glisser le couvercle de la cartouche pour l'enlever de la cartouche du filtre. Avec le couvercle de la cartouche en position verticale, insérer le couvercle dans la grille de la base jusqu'au fond.

IMPORTANT : Ne pas jeter le couvercle. Il fait partie de votre réfrigérateur. Conserver le couvercle pour l'utiliser avec le filtre de rechange.

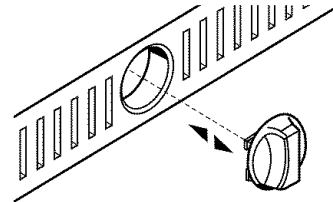

3. Tourner le couvercle de la cartouche à une position horizontale. Le couvercle de la cartouche peut ne pas être au même niveau que la grille de la base.

Machine à glaçons et bac/seau d'entreposage (sur certains modèles - accessoire)

Style 1

Mise en marche/arrêt de la machine à glaçons :

Le commutateur marche/arrêt pour la machine à glaçons est un bras de commande en broche situé sur le côté de la machine à glaçons.

1. Pour mettre la machine à glaçons en marche, il suffit d'abaisser le bras de commande en broche.
REMARQUE : Votre machine à glaçons s'arrête automatiquement. Au fur et à mesure de la fabrication de la glace, les glaçons remplissent le bac d'entreposage et les glaçons soulèvent le bras de commande en broche à la position OFF (élevée).
2. Pour un arrêt manuel, soulever le bras de commande en broche à la position OFF (élevée) et écouter le déclic pour s'assurer que la machine à glaçons ne continuera pas de fonctionner.

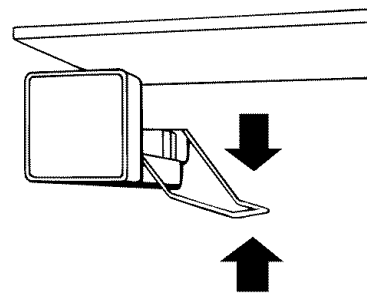

Augmentation du taux de production de glaçons :

- Au mode de production normale de glaçons, la machine à glaçons devrait produire de 7 à 9 lots de glaçons par période de 24 heures. Si les glaçons ne sont pas fabriqués assez rapidement, tourner la commande du congélateur vers un chiffre plus élevé (plus froid). Attendre 24 heures entre chaque augmentation.

Pour retirer et réinstaller le bac à glaçons :

1. Tirer le panneau qui recouvre le bac à glaçons en le soulevant.

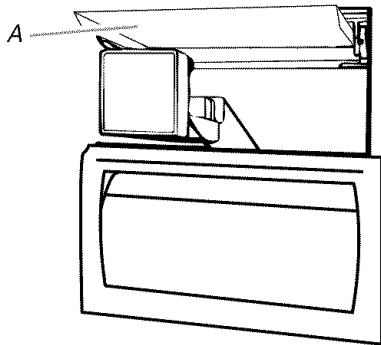

A. Couvercle du bac à glaçons

2. Soulever le bras en broche jusqu'à ce qu'il s'enclenche à la position OFF (élevée). Les glaçons peuvent encore être distribués, mais aucun autre glaçon ne peut être fait.
3. Soulever le devant du bac à glaçons et le retirer.
4. Replacer le bac à glaçons en le poussant complètement sinon le distributeur ne fonctionnera pas. Appuyer sur le bras en broche pour l'abaisser à la position ON afin de remettre la production de glaçons en marche. S'assurer que la porte est bien fermée.

Style 2

Mise en marche/ arrêt de la machine à glaçons :

L'interrupteur ON/OFF est situé du côté droit au sommet du compartiment congélateur.

1. Pour mettre en marche la machine à glaçons tourner le bouton de réglage sur la position ON (à gauche).

REMARQUE : votre machine à glaçons comporte un arrêt automatique. Les détecteurs de la machine à glaçons arrêteront automatiquement la production de glace, mais le réglage demeurera à la position ON (à gauche).

2. Pour un arrêt manuel de la machine à glaçons, glisser le réglage à la position OFF (à droite).

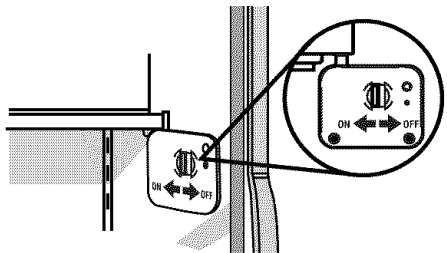

Pour retirer et réinstaller le seau à glace :

1. Tenir la base du bac de remisage avec les deux mains et appuyer sur le bouton de dégagement pour soulever le bac de remisage et le retirer.

REMARQUE : Il n'est pas nécessaire de tourner le réglage de la machine à glaçons à la position OFF (à droite) lorsqu'on enlève le bac de remisage. Le couvercle du détecteur (" porte soulevante ") sur la paroi gauche du congélateur arrête la production de glaçons si la porte est ouverte ou si le bac de remisage a été enlevé.

2. Replacer le bac de remisage dans la porte et appuyer pour s'assurer qu'il est bien fixé.

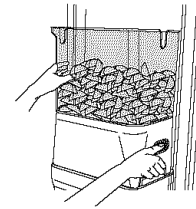

Nettoyage du bac d'entreposage de glaçons ou seau

1. Vider le bac à glaçons. Utiliser de l'eau tiède pour faire fondre la glace si nécessaire.

REMARQUE : Ne jamais utiliser un objet pointu pour briser les glaçons dans le bac. Cette action peut endommager le bac et le mécanisme du distributeur.

2. Laver le bac à l'aide d'un détergent doux, bien rincer et sécher à fond. Ne pas utiliser de nettoyeurs forts ou abrasifs ni de dissolvants.

À NOTER :

- Accorder 24 heures pour produire la première quantité de glaçons.
- Jeter les trois premières quantités de glaçons produites pour éviter les impuretés qui peuvent être expulsées du système.
- La qualité de vos glaçons sera seulement aussi bonne que la qualité de l'eau fournie à votre machine à glaçons.
- Éviter de connecter la machine à glaçons à un approvisionnement d'eau adoucie. Les produits chimiques adoucisseurs d'eau (tels que le sel) peuvent endommager des pièces de la machine à glaçons et causer une piètre qualité des glaçons. Si une alimentation d'eau adoucie ne peut pas être évitée, s'assurer que l'adoucisseur d'eau fonctionne bien et est bien entretenu.
- Il est normal que les glaçons collent ensemble aux coins. Ils se sépareront facilement.
- Pour la machine à glaçons de **Style 1**, ne pas forcer le bras en broche vers le haut ou vers le bas.
- Ne pas garder quoi que ce soit sur le dessus de la machine à glaçons ou dans le bac/seau à glaçons.

CARACTÉRISTIQUES DU RÉFRIGÉRATEUR

Tablettes du réfrigérateur

Importants renseignements à savoir au sujet des tablettes et des couvercles en verre :

Ne pas nettoyer les tablettes ou couvercles en verre avec de l'eau tiède quand ils sont froids. Les tablettes et les couvercles peuvent se briser s'ils sont exposés à des changements soudains de température ou à un impact tel que coup brusque. Pour votre protection, le verre trempé est conçu pour éclater en d'innombrables pièces minuscules. Ceci est normal. Les tablettes et les couvercles en verre sont lourds. Un soin spécial s'impose lors de leur déplacement pour éviter l'impact d'une chute.

Les tablettes dans le réfrigérateur sont réglables pour satisfaire vos besoins individuels de rangement.

Le remisage d'aliments semblables ensemble et le réglage des tablettes pour convenir aux différentes hauteurs permettront de trouver plus facilement l'article exact. Cela réduira également le temps d'ouverture de la porte du réfrigérateur, ce qui économisera de l'énergie.

Tablettes et cadres de tablettes

Pour retirer et replacer une tablette/un cadre :

1. Enlever la tablette/le cadre en l'inclinant vers le haut à l'avant et en la/le soulevant hors des supports de tablette. Tirer la tablette tout droit.
2. Replacer la tablette/le cadre en guidant les crochets à l'arrière de la tablette dans les supports de tablette. Incliner le devant de la tablette vers le haut jusqu'à ce que les crochets arrière de la tablette tombent dans les supports de la tablette.
3. Abaisser l'avant de la tablette et vérifier pour vous assurer que la tablette est bien fixée en position.

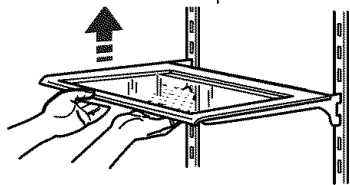

Centre de soins des ingrédients

Le réglage pour le centre de soins des ingrédients ajuste la température d'entreposage du tiroir. L'air froid arrive dans le tiroir à viande par le conduit d'air entre le congélateur et le réfrigérateur. Le réglage des commandes permet de laisser passer plus ou moins d'air froid dans le conduit.

Réglage du centre de soin des ingrédients :

1. Choisir un réglage d'après l'article à remiser dans le bac.
2. Appuyer sur le bouton qui correspond à ce réglage.

3. Le témoin lumineux pour ce réglage s'allumera pour vérifier que le tiroir est prêt à être chargé.

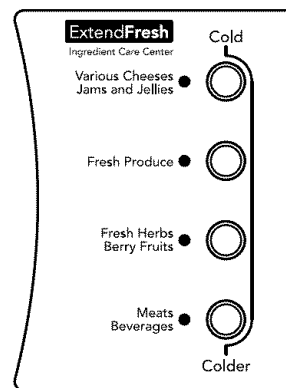

Enlèvement et remplacement du couvercle du centre de soins des ingrédients :

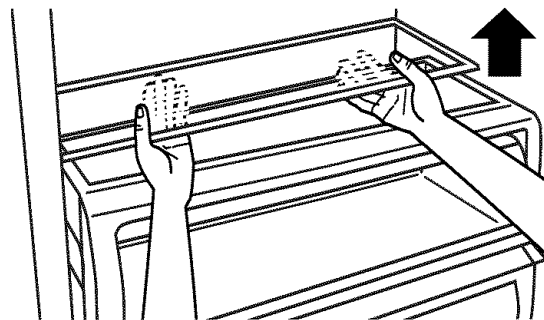

1. Enlever les aliments du couvercle du centre de soins des ingrédients. Retirer le tiroir d'environ 4" (10,16 cm). Placer les deux mains sous la tablette en verre et la soulever délicatement jusqu'à ce que l'arrière de l'étagère soit dégagé. Incliner l'étagère et enlever l'étagère du réfrigérateur en évitant soigneusement de ne pas heurter le verre.
2. Replacer le couvercle en tenant la tablette en verre fermement avec les deux mains, incliner la tablette et la placer au-dessus de la glissière de support. Placer délicatement l'étagère sur les glissières de support (sur la paroi).

Guide d'entreposage des viandes

Garder la plus grande partie des viandes dans leur emballage original en vérifiant qu'il est hermétique et à l'épreuve de l'humidité. Envelopper de nouveau si nécessaire. Voir le tableau suivant pour les temps d'entreposage. Lorsque la viande doit être entreposée plus longtemps que les temps indiqués, congeler la viande.

Poisson frais ou crustacés... à utiliser le jour même de l'achat
Poulet, boeuf haché, abats comestibles (foie, etc.)... 1-2 jours
Charcuterie, steaks/rôtis 3-5 jours
Viandes salaisonées 7-10 jours
Restes - Couvrir les restes avec de la pellicule en plastique ou du papier d'aluminium ou utiliser des contenants en plastique avec couvercles hermétiques.

Bac à légumes et couvercles

Pour enlever et replacer le bac à légumes :

1. Retirer le contenu du bac.
2. Glisser le tiroir du bac à légumes directement vers l'extérieur jusqu'à la butée. Soulever le devant du tiroir avec une main tout en supportant le fond du tiroir avec l'autre main et glisser le tiroir pour le sortir complètement.

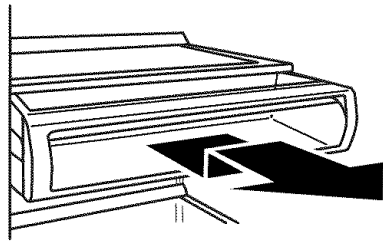

3. Replacer le tiroir du bac à légumes en plaçant le tiroir dans la glissière. Pousser le tiroir vers l'arrière complètement pour le mettre en place.
4. Vérifier attentivement le tiroir à légumes pour s'assurer qu'il a été bien replacé.

Pour nettoyer les couvercles du bac à légumes

1. Pour nettoyer le couvercle du bac à légumes, enlever le centre de soins des ingrédients Extend Fresh situé au-dessus du couvercle.
2. Pour nettoyer le fond du bac à légumes, enlever d'abord le tiroir au-dessus du bac.

Casier utilitaire couvert

REMARQUE : Garder les oeufs dans un contenant à couvercle ou dans le contenant original sur une tablette intérieure pour un remisage prolongé.

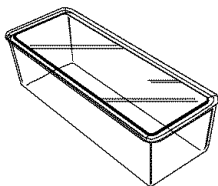

Casier à vin

Pour retirer et réinstaller le casier à vin :

1. Retirer le casier en le tirant tout droit hors de la tablette.
2. Réinstaller le casier en le glissant entre la tablette et la paroi du réfrigérateur.

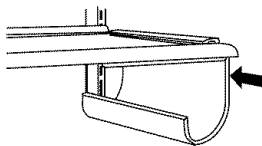

CARACTÉRISTIQUES DU CONGÉLATEUR

Tablette de congélateur

Pour enlever et réinstaller la tablette :

1. Enlever la tablette en la soulevant et en la tirant tout droit vers l'extérieur.
2. Réinstaller la tablette en la plaçant sur les supports et en l'abaissant en place.

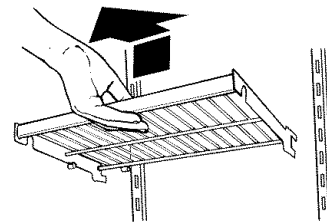

Guide d'entreposage des aliments surgelés

Les temps de remisage varieront d'après la qualité et le type d'aliments, le type d'emballage ou l'enveloppe utilisée (doit être hermétique et à l'épreuve de l'humidité) et la température d'entreposage. Les cristaux de glace à l'intérieur d'un emballage étanche sont normaux. Les cristaux signifient simplement que l'humidité dans les aliments et l'air à l'intérieur de l'emballage se sont condensés en créant des cristaux de glace.

Ne pas placer plus d'aliments non congelés dans le congélateur que la quantité qui congèlera dans l'intervalle de 24 heures (pas plus de 2 à 3 lb [907 à 1 350 g par L] d'aliments par pied cube d'espace dans le congélateur). Laisser assez d'espace dans le congélateur pour permettre la circulation d'air entre les emballages. S'assurer aussi de laisser assez d'espace pour que la porte ferme hermétiquement.

Pour plus de renseignements au sujet de la préparation des aliments pour la congélation, consulter un guide pour congélateur ou un livre de recettes fiable.

Panier du congélateur

Le panier du congélateur peut être utilisé pour garder des sacs de fruits et de légumes congelés qui pourraient glisser hors des tablettes du congélateur.

Pour enlever et replacer le panier du congélateur :

1. Retirer le panier en le glissant vers l'extérieur jusqu'à la butée.
2. Soulever le devant du panier et le glisser complètement vers l'extérieur.

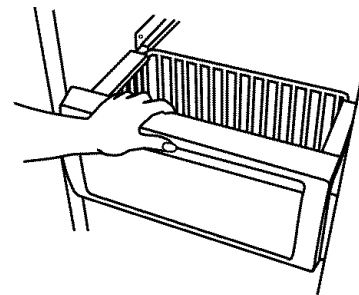

3. Replacer le panier en le plaçant sur les glissières de la paroi latérale. Soulever légèrement le devant du panier en le poussant au-delà des butées de la glissière et glisser le panier jusqu'au fond.

CARACTÉRISTIQUES DE LA PORTE

Compartment utilitaire (sur certains modèles)

Le compartiment utilitaire peut être placé à n'importe quel endroit dans la porte du réfrigérateur.

Pour enlever et réinstaller le compartiment utilitaire :

1. Enlever le compartiment utilitaire en saisissant les deux extrémités et en le soulevant vers l'extérieur.
2. Réinstaller le compartiment en le glissant au-dessus du support désiré et le pousser vers le bas jusqu'au fond.

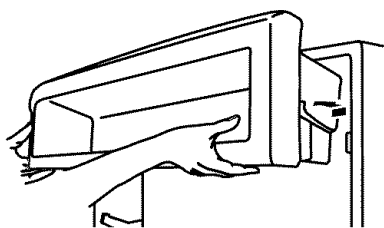

Compartiments dans la porte

Les grands compartiments dans la porte peuvent contenir des contenants de un gallon et les compartiments plus petits dans la porte peuvent contenir des bouteilles de deux litres. Les compartiments dans la porte sont amovibles pour faciliter le nettoyage et le réglage.

Compartment dans la porte pour contenant de un gallon

Installation du compartiment dans la porte pour contenant de un gallon :

REMARQUE : Le compartiment dans la porte pour contenant de un gallon peut seulement être placé sur le support le plus bas.

1. Insérer les supports de fixation dans les encoches d'ajustement sur la porte.
2. Pousser vers le bas sur le compartiment pour bien fixer les onglets.
3. Si nécessaire, ajuster les tablettes intérieures de manière à pouvoir ranger les cruches de lait et les grands contenants de boisson dans le compartiment de contenants de un gallon.

Compartiments dans la porte

Pour enlever et réinstaller les compartiments dans la porte :

1. Enlever le compartiment en le soulevant tout droit et en l'enlevant.
2. Réinstaller le compartiment en le glissant au-dessus du support désiré et le pousser vers le bas jusqu'au fond.

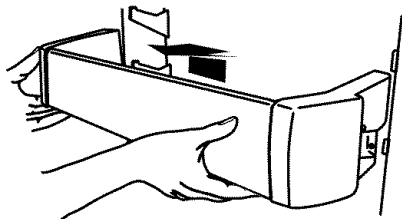

ENTRETIEN DU RÉFRIGÉRATEUR

Nettoyage

AVERTISSEMENT



Risque d'explosion

Utiliser un produit de nettoyage ininflammable.

Le non-respect de cette instruction peut causer un décès, une explosion ou un incendie.

Les sections de réfrigération et de congélation se dégivrent automatiquement. Toutefois, nettoyer les deux sections à peu près une fois par mois pour empêcher une accumulation d'odeurs. Essuyer les renversements immédiatement.

Nettoyage du réfrigérateur :

1. Enlever la grille supérieure, voir la section "Commutateur marche/arrêt".
2. Mettre le commutateur à la position OFF (arrêt).
3. Retirer toutes les pièces amovibles de l'intérieur, telles que les tablettes, bacs, etc.
4. Laver à la main, rincer et sécher les pièces amovibles et les surfaces internes à fond. Utiliser une éponge propre ou un linge doux et un détergent doux dans de l'eau tiède.
 - Ne pas utiliser des nettoyants abrasifs ou forts tels que les nettoyants à vitre en atomiseurs, nettoyants à récurer, liquides inflammables, cires nettoyantes, détergents concentrés, eaux de Javel ou nettoyants contenant du pétrole, sur les pièces en plastique, les garnitures intérieures et de portes ou les joints de portes. Ne pas utiliser d'essuie-tout, tampons à récurer ou autres articles de nettoyage abrasifs. Ces produits risquent d'égratigner ou d'endommager les matériaux.
 - Pour aider à éliminer les odeurs, on peut laver les parois intérieures avec un mélange d'eau tiède et de bicarbonate de soude (2 c. à soupe pour 1 pinte [26 g pour 0,95 L] d'eau).
5. Laver les surfaces extérieures en acier inoxydable ou peintes avec une éponge propre ou un linge doux et un détergent doux dans de l'eau tiède. Ne pas utiliser de nettoyants abrasifs ou forts. Sécher à fond avec un linge doux. Pour mieux protéger les surfaces métalliques extérieures peintes contre les dommages, appliquer une cire pour appareil électroménager (ou cire en pâte) pour automobile avec un linge propre et doux. Ne pas cirer les pièces en plastique.

REMARQUE : Pour conserver à l'aspect neuf de votre réfrigérateur en acier inoxydable et enlever les petites égratignures ou marques, il est suggéré d'utiliser le Nettoyant et poli pour acier inoxydable approuvé par le fabricant.

IMPORTANT : Ce nettoyant est pour les pièces en acier inoxydable seulement!

Veiller à ce que le nettoyant et poli pour acier inoxydable n'entre pas en contact avec les pièces de plastique telles que garnitures, couvercles de distributeurs ou joints de porte. En cas de contact accidentel, nettoyer la pièce de plastique avec une éponge et un détergent doux et de l'eau tiède. Sécher à fond avec un linge doux. Pour commander le nettoyant, voir la section "Accessoires".

6. Nettoyer régulièrement les serpentins du condenseur situés derrière le panneau d'aération de la grille supérieure. Il se peut que les serpentins aient besoin d'être nettoyés aussi souvent qu'à tous les deux mois. Ce nettoyage pourrait aider à économiser de l'énergie.
 - Employer un aspirateur avec un accessoire long pour nettoyer les serpentins du condenseur lorsqu'ils sont sales ou poussiéreux.
7. Nettoyer le plat de dégivrage avec un détergent doux et de l'eau tiède. Sécher à fond.
 - Ôter la grille de la base en enlevant une vis à chaque extrémité.

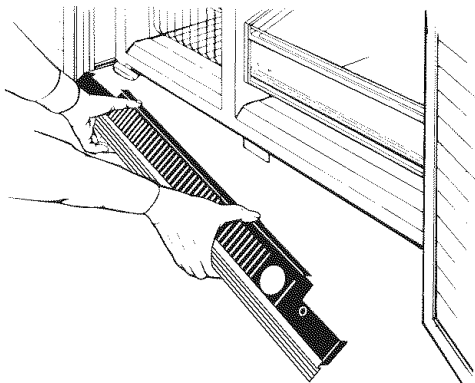

- Retirer le plat de dégivrage en poussant vers le haut sur l'attache de retenue sous le réfrigérateur tout en glissant le plat vers l'avant.

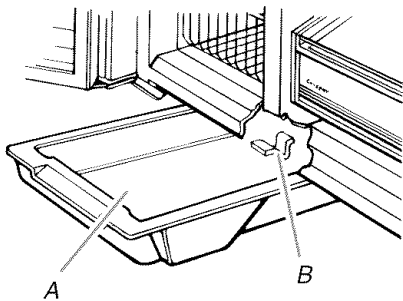

A. Plat de dégivrage
B. Attache de retenue

- Replacer le bac de dégivrage en positionnant le bord du bac à environ 7" (17,8 cm) du côté gauche du réfrigérateur. Insérer le bac de dégivrage dans les rainures et enfoncer le bac pour le placer dans l'agrafe de retenue. Réinstaller la grille de la base et ses vis.

8. Mettre le commutateur à la position ON (marche).
9. Réinstaller la grille supérieure. Voir la section "Commutateur marche/arrêt".

Remplacement des ampoules d'éclairage

REMARQUE : N'importe quelle ampoule pour appareil ménager ne conviendra pas à votre réfrigérateur. S'assurer de faire le remplacement par une ampoule de grosseur et de forme semblables. La lampe du distributeur demande une ampoule pour service intense de 10 watts et toutes les autres lampes demandent une ampoule d'appareil ménager de 40 watts maximum. Les ampoules de remplacement sont disponibles chez votre marchand.

1. Enlever la grille supérieure, voir la section "Commutateur marche/arrêt".
2. Mettre le commutateur à la position OFF.
3. Enlever le protecteur d'ampoule s'il y a lieu, comme sur l'illustration.

REMARQUE : Pour nettoyer le protecteur d'ampoule, le laver à l'eau tiède et avec un détergent liquide. Bien rincer et sécher le protecteur d'ampoule.

4. Enlever l'ampoule d'éclairage et la remplacer par une de même taille, forme et puissance.
5. Replacer le protecteur d'ampoule s'il y a lieu, comme sur l'illustration.
6. Mettre le commutateur à la position ON.
7. Réinstaller la grille supérieure, voir la section "Commutateur marche/arrêt".

Lampe de distributeur (sur certains modèles)

Introduire la main dans l'espace de distribution pour enlever et remplacer l'ampoule.

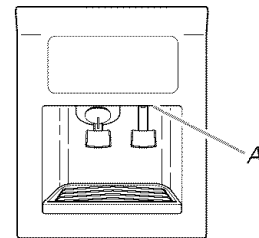

A. Lampe de distributeur

Lampe du tableau de commande du réfrigérateur

Style 1

Accéder à l'arrière du tableau de commande du réfrigérateur pour enlever et remplacer l'ampoule d'éclairage.

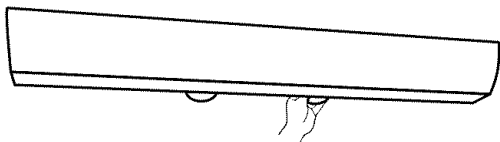

Style 2

Utiliser un tournevis à tête hexagonale de 1/4" pour enlever et remplacer la protection de la lampe.

Lampes du congélateur et du bac à légumes

- Enlever le protecteur d'ampoule en saisissant les côtés et en les comprimant vers le centre. Lorsque les crochets latéraux du protecteur sont dégagés de la paroi du congélateur ou du bac à légumes, tirer le protecteur vers le bas.
- Réinstaller le protecteur d'ampoule en comprimant les côtés vers le centre et en insérant les crochets latéraux dans les ouvertures en forme de fentes. Une fois que les crochets latéraux sont en place, enclencher la languette avant dans le trou en forme de fente.

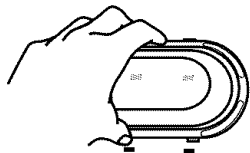

Pannes de courant

Si le courant électrique doit être interrompu pendant 24 heures ou moins, garder la ou les porte(s) (selon votre modèle) fermée(s) pour aider les aliments à demeurer froids et congelés.

Si le service doit être interrompu pendant plus de 24 heures, faire l'une des choses suivantes :

- Retirer tous les aliments congelés et les entreposer dans un casier frigorifique.
- Placer 2 lb (907 g) de neige carbonique dans le congélateur pour chaque pied cube (28 L) d'espace de congélation. Ceci permettra de garder les aliments congelés durant deux à quatre jours.
- S'il n'y a pas de casier frigorifique ni de neige carbonique, consommer ou mettre immédiatement en conserve les aliments périssables.

À NOTER : Un congélateur plein restera froid plus longtemps qu'un congélateur partiellement rempli. Un congélateur plein de viande demeure froid plus longtemps qu'un congélateur rempli d'aliments cuits. Si les aliments contiennent des cristaux de glace, ils peuvent être remis à congeler même si la qualité et la saveur risquent d'être affectées. Si les aliments semblent de piètre qualité, les jeter.

Entretien avant les vacances

Votre réfrigérateur est muni de la caractéristique Holiday Mode (Mode vacances), qui est conçue pour le voyageur qui désire désactiver le distributeur d'eau et de glaçons. En sélectionnant cette caractéristique les réglages de température resteront les mêmes mais la machine à glaçons sera désactivée et les lampes intérieures s'éteindront. Pour un fonctionnement plus efficace du réfrigérateur, sortir de Holiday Mode (mode vacances) lorsque celui-ci n'est plus nécessaire.

Si vous choisissez de laisser le réfrigérateur en fonctionnement pendant votre absence :

1. Consommer tous les aliments périssables et congeler les autres articles.
2. Appuyer sur la touche HOLIDAY MODE.
3. Si votre réfrigérateur a une machine à glaçons automatique, fermer l'approvisionnement d'eau de la machine à glaçons.
4. Vider le bac à glaçons.
5. Quand vous revenez de vacances, appuyer sur HOLIDAY MODE pour retourner au fonctionnement normal.

Si vous choisissez d'arrêter le fonctionnement du réfrigérateur avant votre absence :

1. Enlever tous les aliments du réfrigérateur.
2. Si votre réfrigérateur a une machine à glaçons automatique :
 - Fermer l'approvisionnement d'eau de la machine à glaçons au moins une journée à l'avance.
 - Lorsque la dernière quantité de glaçons est déposée, soulever le bras de commande en broche à la position OFF (élevée).
3. Tourner la commande du thermostat (ou la commande du réfrigérateur, selon le modèle) à OFF. Voir la section "Réglage des commandes".
4. Nettoyer le réfrigérateur, l'essuyer et bien le sécher.
5. À l'aide d'un ruban adhésif, placer des blocs de caoutchouc ou de bois dans la partie supérieure de chaque porte de façon à ce qu'elles soient suffisamment ouvertes pour permettre l'entrée de l'air à l'intérieur. Ceci arrête l'odeur et le moule de l'accumulation.

DÉPANNAGE

Essayer les solutions suggérées ici en premier afin d'éviter les coûts d'une visite de service inutile.

Le réfrigérateur ne fonctionne pas

- **Le cordon d'alimentation électrique est-il débranché?** Brancher sur une prise à 3 alvéoles reliée à la terre.
- **Un fusible est-il grillé ou le disjoncteur s'est-il déclenché?** Remplacer le fusible ou réenclencher le disjoncteur.
- **Le réglage du réfrigérateur ou du congélateur est-il à la position OFF (arrêt)?** Voir la section "Utilisation des commandes".
- **Le réfrigérateur est-il en train de se dégivrer?** Vérifier pour voir si le réfrigérateur fonctionne au bout de 30 minutes. Le réfrigérateur exécutera régulièrement un programme automatique de dégivrage.
- **Le réfrigérateur ne refroidit pas?** Pour les modèles avec commandes numériques, tourner l'appareil à OFF, ensuite à ON de nouveau pour la remise en marche. Voir la section "Utilisation des commandes". Si cette action ne corrige pas le problème, faire un appel de service.

Les ampoules n'éclairent pas

- **Le cordon d'alimentation électrique est-il débranché?** Brancher sur une prise à 3 alvéoles reliée à la terre.
- **Une ampoule d'éclairage est-elle desserrée dans la douille ou grillée?** Voir la section "Remplacement des ampoules d'éclairage".
- **La porte a-t-elle été ouverte pendant plus de dix minutes?** Lorsque la porte est ouverte pendant plus de dix minutes, le témoin lumineux "Door open" (porte ouverte) clignote et les ampoules d'éclairage à l'intérieur s'éteignent. Voir "Porte ouverte" dans la section "Utilisation des commandes".

Le plat de dégivrage contient de l'eau

- **Le réfrigérateur est-il en train de se dégivrer?** L'eau s'évaporera. Il est normal que l'eau dégoutte dans le plat de dégivrage.
- **Y a-t-il plus d'humidité que d'habitude?** Prévoir que l'eau dans le plat de dégivrage prend plus de temps à s'évaporer. Ceci est normal quand il fait humide.

Le moteur semble fonctionner excessivement

- **La température ambiante est-elle plus chaude que d'habitude?** Prévoir que le moteur fonctionnera plus longtemps dans des conditions de chaleur. Pour des températures ambiantes normales, prévoir que le moteur fonctionne environ 80 % du temps. Dans des conditions plus chaudes, prévoir un fonctionnement encore plus fréquent.
- **Vient-on d'ajouter une grande quantité d'aliments au réfrigérateur?** L'addition d'une grande quantité d'aliments réchauffe le réfrigérateur. Il est normal que le moteur fonctionne plus longtemps afin de refroidir de nouveau le réfrigérateur.
- **Les portes sont-elles ouvertes fréquemment?** Prévoir que le moteur fonctionnera plus longtemps dans ce cas. Afin de conserver l'énergie, essayer de sortir tout ce dont vous avez besoin du réfrigérateur à la fois, garder les aliments organisés et fermer la porte dès que les aliments sont retirés.

- **Les réglages sont-ils faits correctement pour les conditions ambiantes?** Voir la section "Utilisation des commandes".
 - **Les portes sont-elles complètement fermées?** Pousser les portes pour qu'elles soient bien fermées. Si les portes ne se ferment pas complètement, voir "Les portes ne se ferment pas complètement" plus loin dans cette section.
 - **Les serpentins du condenseur sont-ils sales?** Cette situation empêche le transfert de l'air et fait travailler davantage le moteur. Nettoyer les serpentins du condenseur. Voir la section "Nettoyage".
 - **Les joints des portes sont-ils hermétiques sur tout le contour?** Contacter une personne qualifiée ou un technicien.
- REMARQUE :** Votre réfrigérateur neuf fonctionnera plus longtemps que l'ancien appareil du fait de son moteur très efficace.

Le réfrigérateur semble faire trop de bruit

- Les bruits peuvent être normaux pour votre réfrigérateur. Voir la section "Sons normaux".

La machine à glaçons ne produit pas de glaçons ou trop peu

- **La machine à glaçons vient-elle juste d'être installée?** Le bac à glaçons contient de 14 à 17 lb (6,4 à 7,7 kg) de glace. Le bac à glaçons peut prendre de trois à quatre jours pour se remplir complètement, si aucun glaçon n'est utilisé durant cette période.
- **La température du congélateur est-elle assez froide pour produire des glaçons?** Attendre 24 heures après la connexion de la machine à glaçons pour la production de glaçons. Voir la section "Utilisation des commandes".
- **Le bras de commande en broche de la machine à glaçons est-il en position OFF (élevée) (sur certains modèles)?** Abaisser le bras de commande en broche à la position ON (abaissée). Voir la section "Machine à glaçons et bac/seau d'entreposage".
- **Le commutateur de la machine à glaçons est-il à la position OFF (à droite) (sur certains modèles)?** Déplacer le commutateur de la machine à glaçons à la position ON (à gauche). Voir la section "Machine à glaçons et bac/seau d'entreposage".
- **Le robinet d'arrêt de la canalisation d'eau reliée au réfrigérateur est-il ouvert?** Ouvrir le robinet d'eau. Voir la section "Raccordement de la canalisation d'eau au réfrigérateur" dans les Instructions d'installation.
- **Y a-t-il de l'eau dans le moule de la machine à glaçons ou est-ce qu'aucun glaçon n'a été produit?** Vérifier pour voir si le réfrigérateur a été branché à la canalisation d'eau et si le robinet d'arrêt de la canalisation est ouvert. Voir la section "Raccordement de la canalisation d'eau au réfrigérateur" dans les Instructions d'installation.

- **Un glaçon est-il coincé dans le bras de l'éjecteur?** Pour les modèles de machines à glaçons avec bac intérieur de glaçons, enlever le glaçon coincé à l'aide d'un ustensile en plastique. Pour les modèles avec seau à glaçons dans la porte du congélateur, accéder à la machine à glaçons en baissant la porte du détecteur du bac à glaçons sur le côté supérieur gauche de l'intérieur du congélateur. En baissant la porte du détecteur, lever la porte de service de la machine à glaçons et enlever la glace de l'éjecteur à l'aide d'un ustensile en plastique. Voir la section "Machine à glaçons et bac/seau d'entreposage".
- **Une grande quantité de glaçons vient-elle d'être enlevée?** Prévoir trois à quatre jours pour qu'un bac à glaçons vide se remplisse complètement, si aucun glaçon n'est utilisé durant cette période.
- **Les réglages sont-ils faits correctement?** Voir la section "Utilisation des commandes".
- **Un filtre à eau est-il installé sur le réfrigérateur?** Le filtre peut être obstrué ou installé incorrectement. Vérifier d'abord les instructions d'installation du filtre pour s'assurer que le filtre a été bien installé et qu'il n'est pas obstrué. Si l'installation ou l'obstruction n'est pas le problème, téléphoner à une personne qualifiée ou un technicien.

REMARQUE : Si cette situation n'est pas attribuable à ce qui précède, il peut exister un problème avec la canalisation d'eau. Faire un appel de service.

Mauvais goût, odeur ou couleur grise des glaçons

- **Les raccords de plomberie sont-ils neufs et causent-ils une décoloration et un mauvais goût des glaçons?** Jeter les premières quantités de glaçons.
- **Les glaçons ont-ils été gardés trop longtemps?** Jeter les vieux glaçons et en faire une nouvelle provision.
- **Le congélateur et le bac ou le seau à glaçons ont-ils besoin d'être nettoyés?** Voir la section "Nettoyage" ou "Machine à glaçons et bac/seau d'entreposage".
- **Les aliments dans le congélateur ou le réfrigérateur ont-ils été bien emballés?** Utiliser un emballage hermétique et à l'épreuve de l'humidité pour aider à empêcher le transfert d'odeur aux aliments entreposés.
- **L'eau contient-elle des minéraux (tels que le soufre)?** L'installation d'un filtre peut être requise afin d'enlever les minéraux.
- **Un filtre à eau est-il installé sur le réfrigérateur?** Une décoloration grise ou foncée dans la glace indique que le système de filtration de l'eau a besoin d'un rinçage additionnel. Faire couler de l'eau supplémentaire dans le distributeur d'eau pour mieux nettoyer le système de filtration de l'eau (au moins 6 qt [5,7 L] ou pendant 3 à 4 minutes initialement). Jeter la glace décolorée.

Le distributeur de glaçons ne fonctionne pas correctement

- **La porte du congélateur est-elle fermée complètement?** Pousser la porte pour qu'elle soit bien fermée. Si elle ne ferme pas complètement, voir plus loin dans cette section "Les portes ne ferment pas complètement".

- **Le bac ou le seau à glaçons est-il correctement installé?** Pour les modèles avec bac intérieur de glaçons, pousser le bac à glaçons complètement jusqu'au fond. Si le bac ne va pas jusqu'au fond, il n'est peut-être pas droit. Le retirer et essayer de nouveau. Pour les modèles avec un seau à glaçons dans la porte du réfrigérateur, le seau doit être d'aplomb. Pour retirer le seau, appuyer sur le bouton de dégagement du côté droit du seau et le soulever droit vers le haut. Replacer le seau dans la porte en vous assurant qu'il est bien aligné et bien enclenché en place. Voir la section "Machine à glaçons et bac/seau d'entreposage".
- **Les mauvais glaçons ont-ils été ajoutés au bac ou au seau?** Utiliser seulement des cubes produits par la machine à glaçons courante. Si d'autres cubes ont été ajoutés, enlever tous les cubes et vérifier pour voir si un glaçon s'est coincé dans la goulotte.
- **Les glaçons ont-ils gelé dans le bac ou le seau à glaçons?** Secouer le bac ou le seau à glaçons pour séparer les glaçons. Si les glaçons ne se séparent pas, vider le bac ou le seau et attendre 24 heures pour que le stock de glaçons soit regarni.
- **La glace a-t-elle fondu autour de la tige en métal dans le seau à glaçons?** Vider les glaçons et nettoyer le seau à glaçons complètement. Accorder 24 heures pour que la machine à glaçons regarnisse le stock. Ne pas essayer d'enlever la glace fondue avec un objet pointu. Vous pourriez endommager le seau à glaçons.
- **Un glaçon est-il coincé dans la goulotte?** Dégager le glaçon de la goulotte à l'aide d'un ustensile en plastique. Ne pas utiliser un article pointu pour enlever la glace. Vous pourriez causer des dommages.
- **Est-ce que le distributeur de glaçons se bloque lors de la distribution de glace "concassée"?** Arrêter la distribution de glace. Changer le bouton de "glace concassée" (crushed) à "glaçons" (cubed). Abaisser le bras du distributeur avec un verre robuste. Si la les glaçons sont distribués correctement, remettre le bouton à "glace concassée" (crushed) et recommencer la distribution. Voir la section "Distributeur d'eau et de glaçons".
- **Y a-t-il des glaçons dans le seau?** Voir "La machine à glaçons ne produit pas de glaçons" plus haut dans cette section.
- **Le bras de distribution a-t-il été tenu trop longtemps?** Dégager le bras de distribution. Les glaçons cesseront d'être distribués lorsque le bras est tenu trop longtemps. Attendre 3 minutes pour que le moteur du distributeur soit réglé de nouveau avant d'être utilisé. Prendre de grandes quantités de glaçons directement du bac ou seau à glaçons plutôt que du distributeur.

Le seau à glaçons est difficile à enlever

- **Est-ce que le seau à glaçons est difficile à enlever (sur certains modèles)?** Sur les modèles avec seau à glaçons dans la porte du congélateur, choisir "glaçons" (cubed). Avec un verre robuste, abaisser rapidement et dégager le bras de distribution de glace. Lorsque la porte du congélateur est ouverte, abaisser le bouton de dégagement du seau à glaçons et soulever. Voir la section "Machine à glaçons et bac/seau d'entreposage".

Le distributeur d'eau ne fonctionne pas bien

- **Le système d'eau s'est-il rempli?** Le système d'eau a besoin d'être rempli la première fois qu'il est utilisé. Utiliser un contenant solide pour appuyer sur la barre de distribution jusqu'à ce que l'eau commence à couler. Purger le système d'eau en laissant couler et en jetant 6 qt. (5,7 L) d'eau. Le nettoyage du système prendra environ 3 à 4 minutes et aidera à dégager l'air du conduit. Un écoulement additionnel peut être requis dans certains domiciles. Voir la section "Distributeur d'eau et de glaçons".
- **Le robinet de fermeture d'eau est-il ouvert ou la canalisation d'eau est-elle raccordée à la source?** Vérifier pour s'assurer que le robinet d'arrêt d'eau est ouvert et que la source d'eau est connectée au réfrigérateur. Voir la section "Raccordement de la canalisation d'eau au réfrigérateur" dans les Instructions d'installation.
- **Le robinet de fermeture d'eau est-il obstrué ou incorrectement installé?** Voir la section "Raccordement de la canalisation d'eau au réfrigérateur" dans les Instructions d'installation. Si l'obstruction ou l'installation n'est pas un problème, faire un appel de service ou faire venir un plombier.
- **La canalisation de la source d'eau du domicile comporte-t-elle une déformation?** Si vous découvrez ou soupçonnez une déformation de la canalisation d'eau, faire un appel de service.
- **Un filtre à eau est-il installé sur le réfrigérateur?** Le filtre peut être obstrué ou incorrectement installé. Vérifier d'abord les instructions d'installation du filtre pour s'assurer que le filtre a été installé correctement et n'est pas obstrué. Si l'installation ou l'obstruction n'est pas un problème, faire un appel de service.

De l'eau ou de la glace coule du distributeur

- **La glace se renverse-t-elle parce que le verre n'est pas tenu sous le distributeur de glaçons assez longtemps?** Tenir le contenant sous la goulotte de glaçons pendant 2 à 3 secondes après avoir relâché le bras de distribution. Une petite quantité de glaçons peut être distribuée après le dégagement du bras.
- **Un glaçon coincé dans la goulotte maintient-il ouverte la porte de distribution?** Enlever le glaçon.
- **Un filtre à eau est-il installé sur le réfrigérateur?** Il peut y avoir de l'air dans les canalisations du système de filtration de l'eau, ce qui cause des gouttes. Une purge supplémentaire pourrait aider à faire sortir l'air des canalisations. L'utilisation normale du distributeur devrait expulser l'air des canalisations en deçà de 24 à 72 heures.

Le débit d'eau du distributeur diminue beaucoup

- **Un filtre à eau est-il installé sur le réfrigérateur?** Le filtre peut être plein ou incorrectement installé. Ôter la cartouche du filtre à eau. Voir la section "Système de filtration d'eau". Faire fonctionner le distributeur. Si le débit d'eau augmente de façon notable, remplacer le filtre.

L'eau du distributeur n'est pas assez froide

- **Le réfrigérateur vient-il d'être installé?** Attendre 24 heures pour que le réfrigérateur se refroidisse complètement.
- **Une grande quantité d'eau a-t-elle été récemment distribuée?** Attendre 24 heures pour que l'eau se refroidisse complètement.

- **N'a-t-on pas récemment distribué de l'eau?** Le premier verre d'eau peut ne pas être froid. Jeter le premier verre d'eau.

La cloison entre les deux sections est tiède

- La température tiède est probablement attribuable à un fonctionnement normal du réglage automatique de l'humidité de l'extérieur. En cas de doute, faire un appel de service.

La température est trop tiède

- **Les ouvertures d'aération sont-elles bloquées dans une section ou l'autre?** Cette obstruction empêche le mouvement de l'air froid du congélateur au réfrigérateur. Enlever tous les objets placés devant les ouvertures d'aération. Voir la section "Pour s'assurer d'une circulation d'air appropriée" pour l'emplacement des ouvertures d'aération.
- **La ou les portes sont-elles ouvertes souvent?** Prévoir que le réfrigérateur deviendra tiède dans ce cas. Pour garder le réfrigérateur froid, essayer de sortir tout ce dont vous avez besoin du réfrigérateur à la fois, garder les aliments organisés et fermer la porte dès que les aliments sont retirés.
- **Vient-on d'ajouter une grande quantité d'aliments au réfrigérateur ou au congélateur?** L'addition d'une grande quantité d'aliments réchauffe le réfrigérateur. Plusieurs heures peuvent être nécessaires pour que le réfrigérateur revienne à la température normale.
- **Les réglages sont-ils faits correctement pour les conditions ambiantes?** Voir la section "Utilisation des commandes".
- **Le réfrigérateur ne refroidit pas?** Pour les modèles avec commandes numériques, tourner l'appareil à OFF ensuite à ON de nouveau pour la remise en marche. Voir la section "Utilisation des commandes". Si cette action ne corrige pas le problème, faire un appel de service.

Il y a une accumulation d'humidité à l'intérieur

- **Les ouvertures de circulation d'air sont-elles obstruées dans le réfrigérateur?** Enlever tous les objets en avant des ouvertures d'air. Voir la section "Pour s'assurer d'une circulation d'air appropriée" pour l'emplacement des ouvertures d'air.
- **La ou les portes sont-elles ouvertes souvent?** Pour éviter l'accumulation d'humidité, essayer de sortir tout ce dont vous avez besoin du réfrigérateur à la fois, garder les aliments organisés et fermer la porte dès que les aliments sont retirés.
- **La pièce est-elle humide?** Il est normal que l'humidité s'accumule à l'intérieur du réfrigérateur lorsque l'air de l'extérieur est humide.
- **Les aliments sont-ils bien emballés?** Vérifier que tous les aliments sont bien emballés. Essuyer les contenants humides d'aliments avant de les placer au réfrigérateur.
- **Les réglages sont-ils faits correctement pour les conditions ambiantes?** Voir la section "Utilisation des commandes".
- **Un programme autodégivreur vient-il de se terminer?** Il est normal que des gouttelettes se forment après que le réfrigérateur se dégivre automatiquement.

Les portes ne ferment pas complètement

- **Les emballages d'aliments empêchent-ils la porte de fermer?** Réorganiser les contenants de sorte qu'ils soient plus rapprochés et prennent moins d'espace.
- **Le bac à glaçons ou le seau à glaçons est-il en bonne position?** Pour les modèles de machines à glaçons avec bac intérieur de glaçons, pousser le bac à glaçons complètement jusqu'au fond. Si le bac ne va pas jusqu'au fond, il n'est peut-être pas droit. Le retirer et essayer de nouveau. Pour les modèles avec un seau à glaçons dans la porte du réfrigérateur, le seau doit être d'aplomb. Pour retirer le seau, appuyer sur le bouton de dégagement au côté droit du seau et le soulever droit vers le haut. Replacer le seau dans la porte en vous assurant qu'il est bien aligné et bien enclenché en place. Voir la section "Machine à glaçons et bac/seau d'entreposage".

- **Les plats, tablettes, bacs ou paniers sont-ils en bonne position?** Placer le couvercle du bac à légumes et tous les plats, tablettes, bacs et paniers à la position correcte. Voir plus de renseignements à la section "Bac à légumes et couvercles du bac à légumes".
- **Les joints sont-ils collants?** Nettoyer les joints d'étanchéité conformément aux directions dans la section "Nettoyage".
- **Le réfrigérateur branle-t-il ou semble-t-il instable?** Nivelier le réfrigérateur. Consulter la section "Ajustement des portes" ou "Nivellement du réfrigérateur" dans les Instructions d'installation.

Les portes sont difficiles à ouvrir

- **Les joints sont-ils sales ou collants?** Nettoyer les joints d'étanchéité conformément aux directions dans la section "Nettoyage".

ASSISTANCE OU SERVICE

Avant de faire un appel pour assistance ou service, veuillez vérifier "Dépannage". Cette vérification peut vous faire économiser le coût d'une visite de service. Si vous avez encore besoin d'aide, suivre les instructions ci-dessous.

Lors d'un appel, veuillez connaître la date d'achat et les numéros au complet de modèle et de série de votre appareil. Ces renseignements nous aideront à mieux répondre à votre demande.

Si vous avez besoin de pièces de rechange

Si vous avez besoin de commander des pièces de rechange, nous vous recommandons d'utiliser seulement les pièces de rechange d'origine. Les pièces de rechange d'origine conviendront et fonctionneront bien parce qu'elles sont fabriquées selon les mêmes spécifications précises utilisées pour fabriquer chaque nouvel appareil KITCHENAID®.

Pour localiser des pièces de rechange d'origine dans votre région, téléphoner au Centre d'interaction avec la clientèle ou au centre de service désigné le plus proche.

Téléphoner sans frais au Centre d'interaction avec la clientèle de KitchenAid Canada au : **1-800-461-5681** Du lundi au vendredi - de 8 h 00 à 18 h 00 (HNE). Samedi - de 8 h 30 à 16 h 30 (HNE).

Nos consultants fournissent de l'assistance pour :

- Caractéristiques et spécifications de notre gamme complète d'appareils ménagers.
- Références aux concessionnaires locaux.

Pour service au Canada

Téléphoner au **1-800-807-6777**. Les techniciens de service désignés par KitchenAid Canada sont formés pour remplir la garantie des produits et fournir un service après garantie partout au Canada.

Pour plus d'assistance

Si vous avez besoin de plus d'assistance, vous pouvez écrire à KitchenAid Canada en soumettant toute question ou problème à :

Centre d'interaction avec la clientèle
KitchenAid Canada
1901 Minnesota Court
Mississauga, Ontario L5N 3A7

Dans votre correspondance, veuillez indiquer un numéro de téléphone où l'on peut vous joindre dans la journée.

Accessoires

Pour commander des accessoires, composer le **1-800-442-9991** et demander le numéro de pièce approprié ci-dessous ou contacter votre marchand autorisé KitchenAid. Au Canada, composer le **1-800-807-6777**.

Nettoyant et poli pour acier inoxydable

Commander le n° de pièce 8171420

Cartouches de filtre à eau dans la grille de la base :

REMARQUE : Ne pas utiliser pour le filtrage d'une eau microbiologiquement polluée ou de qualité inconnue en l'absence d'un dispositif de désinfection adéquat avant ou après le système. Les systèmes certifiés pour la réduction de kyste peuvent être utilisés pour l'eau désinfectée qui peut contenir des kystes filtrables.

Filtres de rechange :

Commander le n° de pièce 4396548 (LC 400V)

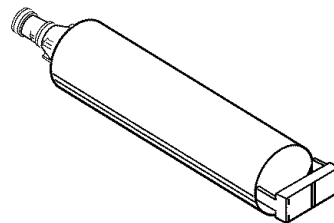

FEUILLES DE DONNÉES SUR LE PRODUIT

Système de filtration d'eau à la grille de la base Modèle WF-LC400V/LC400V Capacité 400 gallons (1514 litres)



Produit testé et certifié par NSF International en vertu de la norme ANSI/NSF 42 (réduction du goût et de l'odeur du chlore, et particules (classe I*)); et en vertu de la norme ANSI/NSF 53 (réduction de plomb, mercure, atrazine, benzène, toxaphène, p-dichlorobenzène, 2, 4-D, kystes, turbidité et amiante).

Ce produit a été testé selon les normes 42 et 53 ANSI/NSF pour la réduction des substances énumérées ci-dessous. La concentration des substances indiquées dans l'eau entrant dans le système a été réduite à une concentration moindre ou égale à la limite permmissible pour l'eau qui quitte le système, tel que spécifié dans 42 et 53 ANSI/NSF.

Réd. de substances Effets esthétiques	Critères de réduction NFS	Affluent moyen	Concentration dans l'eau à traiter	Effluent maximal	Effluent moyen	% de réd. minimale	% de réd. moyenne	Numéro de test NSF
Goût/odeur de chlore Particules (classe I*)	≥50 % ≥85 %	2,1 mg/L 5 366 667/mL	2,0 mg/L ± 10 % Au moins 10 000 particules/mL	0,06 mg/L 4100/mL**	0,05 mg/L 2300/mL	97,1 % 99,3 %	97,6 % 99,9 %	507173-02 507175-02
Réduction de contaminant	Critères de réduction NFS	Affluent moyen	Concentration dans l'eau à traiter	Effluent maximal	Effluent moyen	% de réd. minimale	% de réd. moyenne	Numéro de test NSF
Plomb : à pH 6,5 Plomb : à pH 8,5	0,01mg/L 0,01mg/L	0,16 mg/L† 0,15 mg/L†	0,15 mg/L ± 10 % 0,15 mg/L ± 10 %	0,001 mg/L 0,001 mg/L	0,001 mg/L 0,001 mg/L	99,3 % 99,2 %	99,35 % 99,31 %	507601-01 507602-01
Mercure : à pH 6,5 Mercure : à pH 8,5	0,002 mg/L 0,002 mg/L	0,0061 mg/L 0,0057 mg/L	0,006 mg/L ± 10 % 0,006 mg/L ± 10 %	0,0004 mg/L 0,0008 mg/L	0,0003 mg/L 0,00051 mg/L	93,5 % 85,8 %	96,7 % 91,2 %	507603-02 507604-02
Benzène	0,005 mg/L	0,0138 mg/L	0,015 ± 10 %	0,0005 mg/L	0,005 mg/L	96,3 %	96,3 %	507183-02
p-dichlorobenzène	0,075 mg/L	0,220 mg/L	0,225 ± 10 %	0,0005 mg/L	0,0005 mg/L	99,7 %	99,7 %	507186-02
Toxaphène	0,003 mg/L	0,014 mg/L	0,015 ± 10 %	0,0014 mg/L	0,001 mg/L	90 %	92,96 %	507185-02
Atrazine	0,003 mg/L	0,009 mg/L	0,009 mg/L ± 10 %	0,0013 mg/L	0,00036 mg/L	85,6 %	85,6 %	507181-02
2, 4-D	0,07 mg/L	0,197 mg/L	0,215 ± 10 %	0,058 mg/L	0,0137 mg/L	70,6 %	93,06 %	507180-02
Amiante	99 %	26 x 10 ⁷	10 ⁷ to 10 ⁸ fibres/L††	0,18 x 10 ⁷ mg/L	0,18 x 10 ⁷ mg/L	99,93 %	99,93 %	507178-02
Kystes‡ Turbidité	99,95 % 0,5 NTU	111 000/mL 11,08 NTU	50 000/L min. 11 ± 1 NTU	1 mg/L 0,13 NTU	1 mg/L 0,078 NTU	99,99 % 98,8 %	99,99 % 99,3 %	507187-02 507751-02

Paramètres de test : pH = 7,5 ± 0,5 à moins d'indications contraires. Débit = 0,5 gpm (1,9 Lpm). Pression = 60 lb/po² (413,7 kPa).
Température = 63°F (17,2°C).

- Il est essentiel que les exigences de fonctionnement, d'entretien et de remplacement de filtre soient respectées pour que ce produit donne le rendement annoncé.
- **Modèle WF-LC400V** : Le système de contrôle du filtre mesure la quantité d'eau qui passe par le filtre et vous signale quand remplacer le filtre. Lorsque 90 % de la vie utile du filtre est écoulée, le témoin lumineux du filtre passe du vert au jaune. Lorsque 100 % de la vie utile du filtre est écoulée, le témoin lumineux du filtre passe du jaune au rouge et il est recommandé de remplacer le filtre. Utiliser la cartouche de remplacement LC400V, pièce N° 4396548. Prix au détail suggéré 2004 de 39,99 \$US/59,95 \$CAN. Les prix sont sujets à des changements sans préavis.
- Le produit ne doit être utilisé que pour l'eau froide seulement.
- Ne pas utiliser pour le filtrage d'une eau microbiologiquement polluée ou de qualité inconnue en l'absence d'un dispositif de désinfection adéquat avant ou après le système. Les systèmes certifiés pour la réduction de kyste peuvent être utilisés pour l'eau désinfectée qui peut contenir des kystes filtrables.
- Veuillez vous référer à la couverture ou à la section "Accessoires" pour le nom, l'adresse et le numéro de téléphone du fabricant.
- Veuillez vous référer à la section "Garantie" pour la garantie limitée du fabricant.

Directives d'application/ Paramètres d'approvisionnement en eau

Approvisionnement en eau	Collectivité ou puits
Pression d'eau	30 - 120 lb/po ² (207 - 827 kPa)
Température d'eau	33° - 100°F (0,6° - 37,8° C)
Débit nominal	0,5 gpm (1,89 L/min.) à 60 lb/po ²

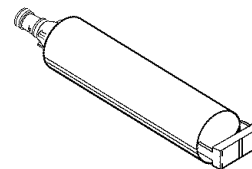

*Classe I - tailles des particules : > 0,5 à <1 µm

**Exigence de test : au moins 100 000 particules/mL (poussière de test fine AC).

†Ces contaminants ne sont pas nécessairement présents dans votre approvisionnement d'eau. Le rendement peut varier selon les conditions locales de l'eau.

††Fibres de longueur supérieure à 10 µm

‡Cas de la filtration de kystes de *Cryptosporidium parvum*

® NSF est une marque déposée de NSF International.

GARANTIE DU RÉFRIGÉRATEUR KITCHENAID®

GARANTIE LIMITÉE DE DEUX ANS

Pendant deux ans à compter de la date d'achat, lorsque ce gros appareil ménager est utilisé et entretenu conformément aux instructions jointes à ou fournies avec le produit, KitchenAid ou KitchenAid Canada (ci-après désignées "KitchenAid") paiera pour les pièces spécifiées par l'usine et la main-d'œuvre pour corriger les vices de matériaux ou de fabrication. Le service doit être fourni par une compagnie de service désignée par KitchenAid.

Sur les modèles avec un filtre à eau : garantie limitée de 30 jours sur le filtre à eau. Pendant 30 jours à compter de la date d'achat, lorsque ce filtre est utilisé et entretenu conformément aux instructions jointes à ou fournies avec le produit, KitchenAid paiera pour les pièces de rechange pour corriger les vices de matériaux ou de fabrication.

GARANTIE LIMITÉE DE LA TROISIÈME À LA SIXIÈME ANNÉE INCLUSIVEMENT SUR LES PIÈCES DU SYSTÈME DE RÉFRIGÉRATION SCÉLÉ (VOIR LISTE)

De la troisième à la sixième année inclusivement à compter de la date d'achat, lorsque ce gros appareil ménager est utilisé et entretenu conformément aux instructions jointes à ou fournies avec le produit, KitchenAid paiera pour les pièces spécifiées par l'usine et la main-d'œuvre pour corriger les vices de matériaux ou de fabrication sur le système de réfrigération scellé. Il s'agit des pièces suivantes : compresseur, évaporateur, condenseur, séchoir et conduits de connexion. Le service doit être fourni par une compagnie de service désignée par KitchenAid.

GARANTIE LIMITÉE DE LA SEPTIÈME À LA DOUZIÈME ANNÉE INCLUSIVEMENT SUR LE SYSTÈME DE RÉFRIGÉRATION SCÉLÉ

De la septième à la douzième année inclusivement à compter de la date d'achat, lorsque ce gros appareil ménager est utilisé et entretenu conformément aux instructions jointes à ou fournies avec le produit, KitchenAid paiera pour les pièces spécifiées par l'usine pour corriger les vices de matériaux ou de fabrication sur le système de réfrigération scellé. Il s'agit des pièces suivantes : compresseur, évaporateur, condenseur, séchoir et conduits de connexion.

GARANTIE LIMITÉE À VIE SUR LES BALCONNETS DE PORTE

Pour la durée de vie du produit, lorsque ce gros appareil ménager est utilisé et entretenu conformément aux instructions jointes à ou fournies avec le produit, KitchenAid remplacera tous les balconnets de porte en cas de vices de matériaux ou de fabrication. Non disponible sur les tiroirs réfrigérés.

KITCHENAID NE PRENDRA PAS EN CHARGE

1. Les visites de service pour rectifier l'installation du gros appareil ménager, montrer à l'utilisateur comment utiliser l'appareil, remplacer ou réparer des fusibles ou rectifier le câblage ou la plomberie du domicile.
2. Les visites de service pour réparer ou remplacer les ampoules électriques de l'appareil, les filtres à air ou les filtres à eau. Ces pièces consommables ne sont pas couvertes par la garantie.
3. Les réparations lorsque le gros appareil ménager est utilisé à des fins autres que l'usage unifamilial normal.
4. Les dommages imputables à : accident, modification, usage impropre ou abusif, incendie, inondation, actes de Dieu, installation fautive ou installation non conforme aux codes d'électricité ou de plomberie, ou l'utilisation de produits non approuvés par KitchenAid.
5. Toute perte d'aliments due à une défaillance du réfrigérateur ou du congélateur.
6. Le coût des pièces de rechange et de la main-d'œuvre pour les appareils utilisés hors des États-Unis ou du Canada.
7. Le ramassage et la livraison. Ce gros appareil ménager est conçu pour être réparé à domicile.
8. Les réparations aux pièces ou systèmes résultant d'une modification non autorisée faite à l'appareil.
9. Les frais de voyage ou de transport pour le service d'un produit dans les régions éloignées.
10. La dépose et la réinstallation de votre appareil si celui-ci est installé dans un endroit inaccessible ou n'est pas installé conformément aux instructions d'installation fournies.

CLAUSE D'EXONÉRATION DE RESPONSABILITÉ AU TITRE DES GARANTIES IMPLICITES; LIMITATION DES RECOURS

LE SEUL ET EXCLUSIF RECOURS DU CLIENT DANS LE CADRE DE LA PRÉSENTE GARANTIE LIMITÉE CONSISTE EN LA RÉPARATION PRÉVUE CI-DESSUS. LES GARANTIES IMPLICITES, Y COMPRIS LES GARANTIES APPLICABLES DE QUALITÉ MARCHANDE ET D'APTITUDE À UN USAGE PARTICULIER, SONT LIMITÉES À UN AN OU À LA PLUS COURTE PÉRIODE AUTORISÉE PAR LA LOI. KITCHENAID N'ASSUME AUCUNE RESPONSABILITÉ POUR LES DOMMAGES FORTUITS OU INDIRECTS. CERTAINES JURIDICTIONS NE PERMETTENT PAS L'EXCLUSION OU LA LIMITATION DES DOMMAGES FORTUITS OU INDIRECTS, OU LES LIMITATIONS DE LA DURÉE DES GARANTIES IMPLICITES DE QUALITÉ MARCHANDE OU D'APTITUDE À UN USAGE PARTICULIER, DE SORTE QUE CES EXCLUSIONS OU LIMITATIONS PEUVENT NE PAS S'APPLIQUER DANS VOTRE CAS. CETTE GARANTIE VOUS CONFÈRE DES DROITS JURIDIQUES SPÉCIFIQUES ET VOUS POUVEZ ÉGALEMENT JOUIR D'AUTRES DROITS QUI PEUVENT VARIER D'UNE JURIDICTION À UNE AUTRE.

À l'extérieur du Canada et des 50 États des États-Unis, cette garantie ne s'applique pas. Contacter votre marchand KitchenAid autorisé pour déterminer si une autre garantie s'applique.

Si vous avez besoin de service, voir d'abord la section "Dépannage" du Guide d'utilisation et d'entretien. Après avoir vérifié la section "Dépannage", de l'aide supplémentaire peut être trouvée en vérifiant la section "Assistance ou service" ou en appelant KitchenAid. Aux É.-U., composer le 1-800-422-1230. Au Canada, composer le 1-800-807-6777.

9/05

Conservez ce manuel et votre reçu de vente ensemble pour référence ultérieure. Pour le service sous garantie, vous devez présenter un document prouvant la date d'achat ou d'installation.

Inscrivez les renseignements suivants au sujet de votre gros appareil ménager pour mieux vous aider à obtenir assistance ou service en cas de besoin. Vous devrez connaître le numéro de modèle et le numéro de série au complet. Vous trouverez ces renseignements sur la plaque signalétique située sur le produit.

Nom du marchand _____

Adresse _____

Numéro de téléphone _____

Numéro de modèle _____

Numéro de série _____

Date d'achat _____

2317086

© 2005. All rights reserved.

Todos los derechos reservados.
Tous droits réservés.

© Registered Trademark/TM Trademark of KitchenAid, U.S.A., KitchenAid Canada licensee in Canada

® Marca Registrada/TM Marca de comercio de KitchenAid, U.S.A., usada en Canadá bajo licencia de KitchenAid Canada
© Marque déposée/TM Marque de commerce de KitchenAid, U.S.A., Emploi licencié par KitchenAid Canada au Canada

9/05

Printed in U.S.A.
Impreso en EE. UU.
Imprimé aux É.-U.