

# User Manual and Installation Instructions Gas Dryer

---

## Guide d'utilisation et instructions d'installation écheuse à gaz

---

## Manual para el usuario e instrucciones de instalación. Secadora a gas

---

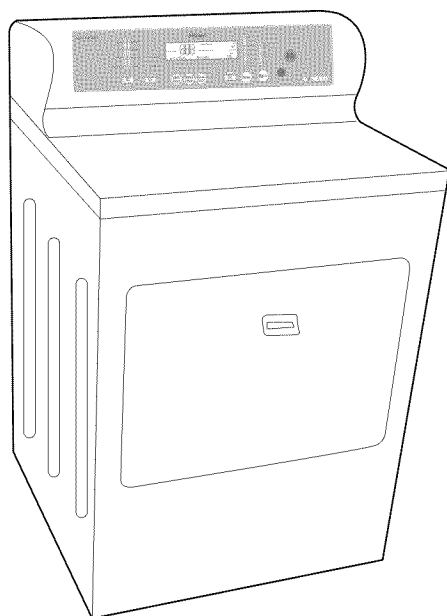

**Model #/ Modèle #/ Para Modelo de #  
GDG900AW**

**Haier**

Quality ■ Innovation ■ Style

# TABLE OF CONTENTS

	<b>PAGE</b>
<b>SAFETY INSTRUCTIONS</b> .....	<b>2-4</b>
<b>INSTALLATION INSTRUCTIONS</b> .....	<b>5-14</b>
Tools and Materials Required .....	<b>5</b>
Electrical Requirements .....	<b>5</b>
Unpacking Your Dryer .....	<b>6</b>
Exhaust System Requirements .....	<b>6</b>
Gas Supply Requirements .....	<b>8</b>
Location of Your Dryer .....	<b>9</b>
Manufactured (Mobile) Home Instruction .....	<b>10</b>
Electrical Installation .....	<b>11</b>
Gas Connections .....	<b>12</b>
Replacement Parts .....	<b>13</b>
<b>OPERATING INSTRUCTIONS</b> .....	<b>14-21</b>
Understanding the Control Panel.....	<b>14</b>
Preparations before Drying .....	<b>16</b>
Load clothes into Dryer .....	<b>17</b>
Auto Dry Cycle .....	<b>17</b>
Timed Dry Cycle .....	<b>20</b>
Rack Dry Cycle.....	<b>20</b>
Other Features .....	<b>22</b>
Normal Operating Sounds.....	<b>23</b>
Tips .....	<b>21</b>
<b>CARE AND CLEANING GUIDE</b> .....	<b>21</b>
<b>TROUBLESHOOTING</b> .....	<b>22</b>
<b>WARRANTY</b> .....	<b>23</b>

# IMPORTANT SAFETY INSTRUCTIONS

Before beginning installation, carefully read these instructions. This will simplify the installation and ensure the dryer is installed correctly and safely.

**NOTE:** The electrical service to the dryer must conform with local codes and ordinances and the latest edition of the National Electrical Code, ANSI/NFPA 70 or in Canada, CSA C22.1 Canadian Electrical Code Part 1.

**NOTE:** The gas service to the dryer must conform with local codes and ordinances and the latest edition of the National Fuel Gas Code, ANSI Z223.1 or in Canada, CAN/CGA B149.1.

**NOTE:** The dryer is designed under ANSI Z21.5.1 or ANSI/UL 2158 - CAN/CSA C22.2 No. 112-97 (latest editions) for HOME USE ONLY. This dryer is not recommended for commercial application such as restaurants, beauty salons, etc.

## **⚠ WARNING**

For your safety the information in this manual must be followed to minimize the risk of fire or explosion or to prevent property damage, personal injury or loss of life.

Combustible materials, gasoline, and other flammable vapors and liquids must not be stored near the dryer.

### **WHAT TO DO IF YOU SMELL GAS**

1. Do not try to light any appliance
2. Do not touch any electrical switch. Do not use any phone in your building.
3. Clear the room, building, or area of all occupants.
4. Immediately call your gas supplier from a neighbor's phone. Follow the gas supplier's instructions.
5. If you cannot reach your gas supplier, call the Fire Department.

Installations must be performed by a qualified or licensed contractor, plumber, or gasfitter qualified or licensed by the state, province, or region where this appliance is being installed.

# IMPORTANT SAFETY INSTRUCTIONS

**WARNING - To reduce the risk of fire, electric shock, or injury to persons when using your appliance, follow the basic precautions, including the following:**

1. **Read all of the instructions before using this appliance.**
2. Don't dry articles that have been previously cleaned in, washed in, soaked in, or spotted with gasoline, dry clean solvents or other flammable explosive substances as they give off vapors which could ignite or explode.
3. Do not allow children to play on or in the appliance. Close supervision of children is necessary when the appliance is used near children.
4. Before the appliance is removed from service or discarded, remove the door to the drying compartment.
5. Do not reach into the appliance if the drum is moving.
6. Do not install or store this appliance where it will be exposed to water and/or to the weather.
7. Do not tamper with controls.
8. Do not repair or replace any part of the appliance or attempt any servicing unless specifically recommended in the user-repair instructions that you understand and have skills to carry out.
9. Do not use fabric softeners or products to eliminate static unless recommended by the manufacturers of the fabric softener or product.
10. Do not use heat to dry articles or products to eliminate static unless recommended by the manufacturers of the fabric softener or product.
11. Clean lint screen before or after each load.
12. Keep area around the exhaust opening and adjacent surrounding areas free from the accumulation of lint, dust and dirt.
13. Keep the dryer area clear and free from items that would obstruct the flow of combustion and ventilation air through the louvered panel located on the rear of the dryer.
14. The interior of the appliance and the exhaust duct should be cleaned periodically by qualified service personnel.

15. Do not place items exposed to cooking oils in your dryer. Items contaminated with cooking oil may contribute to a chemical reaction than could cause a load to catch fire.
16. If material has been used with any flammable liquids or solids, it should not used in the dryer until all terraces of flammable liquids and its fumes have been removed.
17. This dryer must be properly installed in accordance with the installation instructions before it is used. See grounding instructions in the installations sections.
18. Proper grounding must be ensured to reduce the risk of electric shock and force. Check with a qualified electrician or service personnel if you are in doubt as to whether the dryer is properly grounded.
19. Use the dryer only for its intended purpose: drying clothes.
20. Always disconnect dryer from electrical supply before attempting any service. Disconnect power cord by grasping the plug, not the cord.
21. Replace worn power cord and/or loose plugs.
22. To reduce the risk of electric shock or fire, do not use extension cords or adapters to connect dryer electrical power source.

# SAVE THESE INSTRUCTIONS

## DANGER

**Risk of child entrapment. Before you throw away your old dryer, take off the door so that children may not get trapped inside.**

Thank you for using our Haier product. This easy-to-use manual will guide you in getting the best use of your dryer.

Remember to record the model and serial number. They are on a label in back of the dryer.

---

Model number

---

Serial number

---

Date of purchase

Staple your receipt to your manual.

**You will need it to obtain warranty service.**

## INSTALLATION INSTRUCTIONS

### **WARNING** Risk of Fire:

1. Clothes dryer installation must be performed by a qualified installer.
2. Install the clothes dryer according to the manufacturer's instructions and local codes.
3. To reduce the risk of severe injury or death, follow all installation instructions.
4. Do not install a clothes dryer with flexible plastic venting materials. If flexible metal (foil type) duct is installed, it must be of a specific type identified by the appliance manufacturer as suitable for use with clothes dryers. Flexible venting materials are known to collapse, be easily crushed, and trap lint. These conditions will obstruct clothes dryer airflow and increase the risk of fire.

### **SAVE THESE INSTRUCTIONS**

#### Tools and materials required

- Phillips-Head and flathead screwdrivers
- Channel-lock adjustable pliers
- 1/2-inch open-end wrench
- Carpenter's level
- Measuring tape (12ft. min.)
- Duct tape
- Pipe thread sealer (Gas)
- Rigid or flexible metal 4 inch (102cm) duct
- Vent hood



#### **Safety Warning:**

1. Before starting installation, make sure that the gas shut off valve is in the off position.
2. All old gas connectors and gas piping should be discarded.

## **ELECTRICAL REQUIREMENTS**

### **Circuit**

Individual 15 Amp branch circuit fused with 15-Amp maximum time delay fuse or circuit breakers.

### **Power Supply**

3 wire, 120 Volt, 1 Phase, 60Hz, AC

### **Power Supply Cord**

The dryer is equipped with a 120 Volt 3-wire power supply cord.

**Note:** This dryer is equipped with a three-prong grounding plug for your protection against shock hazard and should be plugged into a properly grounded three-prong receptacle. Do not under any circumstance cut or remove grounding prong from plug.

## Unpacking Your Dryer

1. Remove all packaging material. This includes the foam base and all adhesive tape holding the dryer accessories inside and outside.
2. Inspect and remove any remains of packaging, tape or printed materials before using the dryer.

## EXHAUST SYSTEM REQUIREMENTS

# WARNING

**The following are specific requirements for proper and safe operation of your dryer. Failure to follow these instructions can create excessive drying times and fire hazards.**

1. Do not use plastic flexible duct to exhaust the dryer. Excessive lint can build up inside exhaust system and create a fire hazard and restrict air flow. Restricted air flow will increase drying time. If your present system is made up of plastic duct or metal foil duct, replace it with a rigid or flexible metal duct. Ensure present duct is free of any lint prior to installing dryer duct.
2. The dryer must not be exhausted into any gas vent, chimney, wall, ceiling attic, crawl or any concealed space of a building.  
**The dryer exhaust system MUST be exhausted to the outdoors.** If the dryer is not exhausted outdoors, some fine lint will be expelled into the laundry area. An accumulation of lint in any area of the home can create a health and fire hazard.
3. Exceeding the length of duct pipe or number of elbows allowed in the "Maximum Length" chart can cause an accumulation of lint in the exhaust system. Plugging the system could create a fire hazard, as well as increase drying times.
4. Do not screen the exhaust ends of the vent system. Lint can become caught in the screen, increasing drying time. Use an approved vent hood to terminate the duct outdoors, and seal all joints with duct tape.
5. All male duct pipe fittings must be installed downstream with the flow of air.
6. Exhaust duct must not be connected or secured with screws or other fastening devices which extend into the interior of the duct.
7. Do not allow combustible material (clothing, draperies/curtains, paper, etc.) to come in contact with exhaust system.



### **Explosion hazard:**

Do not install the dryer where gasoline or other flammables are kept or stored. If the dryer is installed in a garage, it must be a minimum of 18 inches (45.7cm) above the floor. Failure to do so can result in death, explosion, fire or burns.

## Exhaust Requirements:

Use only 4 inch (10.2cm) diameter (minimum) rigid or flexible metal duct and approved vent hood which has a swing-out damper that opens when the dryer is in operation. When the dryer stops, the dampers automatically close to prevent drafts and the entrance of insects and rodents. To avoid restricting the outlet, maintain a minimum of 12 inches (30.5cm) clearance between the vent hood and the ground or any other obstruction. The vent flap should be able to move freely, although vertical orientation of the exhaust system is acceptable. Certain extenuating circumstances could affect the performance of the dryer:

1. Only rigid metal duct work should be used.
2. Venting vertically through a roof may expose the exhaust system to down drafts causing an increase in vent restriction.
3. Running the exhaust system through an uninsulated area may cause condensation and faster accumulation of lint.
4. Compression or crimping of the exhaust system will cause an increase in vent restriction.
5. In Canada, only foil-type flexible ducts, if any, specifically identified for use with the appliance by the manufacturer shall be used. In the United States, only foil-type flexible ducts, if any, specifically identified for use with the appliance by the manufacturer and that comply with the UL Outline for Clothes Dryer Transition Duct, Subject 2158A (2006), shall be used.
6. The exhaust duct shall be 4 inch (102 mm) in diameter.

The exhaust system should be inspected and cleaned a minimum of every 12 months with normal usage. The more the dryer is used the more often you should check the exhaust system and vent hood for proper operation.

RECOMMENDED MAXIMUM				
Exhaust Hood Types				
Recommended			Use only for short run installations	

No. of 90° elbows	Rigid Metal	Flexible Metal	Rigid Metal	Flexible Metal
0	90 ft.	Flexible metal metal should only be used between the dryer and the wall. Maximum length to be 7.5ft.	60 ft.	Flexible metal metal should only be used between the dryer and the wall. Maximum length to be 7.5ft.
1	60 ft.		45 ft.	
2	45 ft.		35 ft.	
3	35 ft.		25 ft.	



## GAS SUPPLY REQUIREMENTS

**⚠ WARNING** Replace copper connecting pipe that is not plastic-coated. Stainless steel or plastic-coated brass **MUST** be used.

1. Installation **MUST** conform with local codes. In the absence of local codes, installation must conform with the National Fuel Gas Code, ANSI Z223.1 (latest edition) or in Canada, the current CAN/CGA B149.1
2. The gas supply line should be 1/2 inch (1.27cm) pipe.
3. If codes allow, flexible metal tubing may be used to connect your dryer to the gas supply line. The tubing **MUST** be constructed of stainless steel or plastic-coated brass.
4. The gas supply line **MUST** have an individual manual shutoff valve installed within 6 feet (183cm) of the dryer in accordance with the National Fuel Gas Code, ANSI Z223.1/NFPA 54.

In Canada, an individual manual shut-off valve **MUST** be installed in accordance with the B149.1, Natural Gas and Propane Installation Code.

5. A 1/8 inch (0.32cm) N.P.T. plugged tapping, accessible for test gauge connection, **MUST** be installed immediately upstream of the gas supply connection to the dryer.
6. The dryer **MUST** be disconnected from the gas supply piping system during any pressure testing of the gas supply piping system at test pressures in excess of 1/2 psig (3.45kPa).
7. The dryer **MUST** be isolated from the gas supply piping system during any pressure testing of the gas supply piping system at test pressures equal to or less than 1/2 psig (3.45 kPa).

## LOCATION OF YOUR DRYER

### Do Not Install Your Dryer:

1. In an area exposed to dripping water or outside weather conditions.
2. In an area where it will come in contact with curtains, thick carpet, or anything that will obstruct the flow of combustion and ventilation air.
3. On carpet, floor must be solid with a maximum slope of 1 inch (2.54 cm). Any floor unevenness should be corrected with leveling legs located on the bottom of the dryer.

### Installation in Alcove or Closet:

1. **DO NOT** install your dryer in a closet with a solid door.
2. A dryer installed in a bedroom, bathroom, alcove or closet **MUST** be exhausted outdoors.
3. No other fuel burning appliance shall be installed in the same closet as the gas dryer.
4. Refer to the images on this page to ensure the installation provides the minimum amount of clearance required for ventilation.
5. When installing the dryer in a closet with a door, a minimum of 120 square inches (774.2 square cm) of ventilation in the door is required. Openings must be equally divided at the top and bottom of the door and airflow must be unobstructed. A louvered door with equivalent air openings for the length of the door is acceptable.

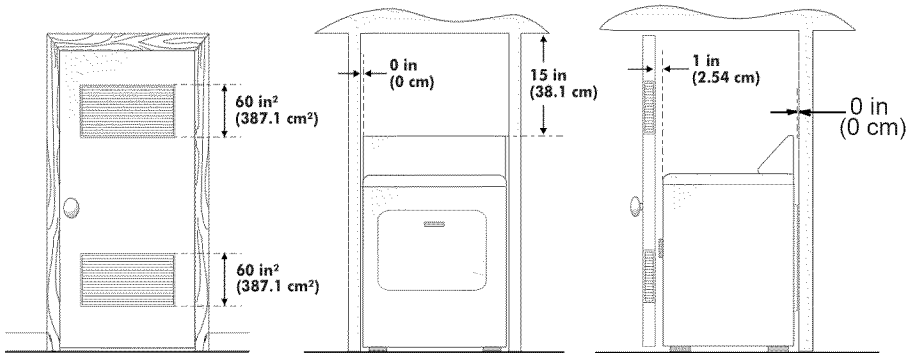

Closet Door

## MANUFACTURED (MOBILE) HOME INSTALLATION

1. Dryer **MUST** be exhausted outside (outdoors, not beneath the manufactured home) using metal ducting that will not support combustion. Metal ducting must be 4 inch (10.16 cm) in diameter with no obstructions. Rigid metal duct is preferred.
2. If dryer is exhausted through the floor and area beneath the manufactured home is enclosed, the exhaust system **MUST** terminate outside the enclosure with the termination securely fastened to the mobile home structure.
3. When installing a gas dryer into a manufactured home, a provision must be made for outside make up air. This provision is to be not less than twice the area of the dryer exhaust outlet.
4. This dryer **MUST** be fastened to the floor using P/N 0030807899 Manufactured Home Installation Kit. Follow the instructions supplied with the kit.
5. Refer to previous sections for other important venting requirements.
6. Installation must conform to current Manufactured Home Construction & Safety Standard (which is a Federal Regulation Title 24 CFR-Part 32-80) or when such standard is not applicable, with American National Standard for Mobile Homes. In Canada, the CSA Z240 is applicable.

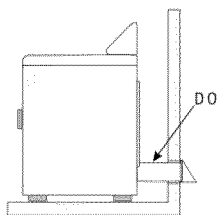

CORRECT

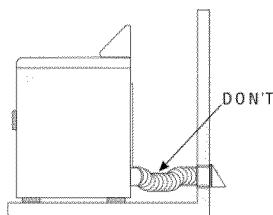

INCORRECT

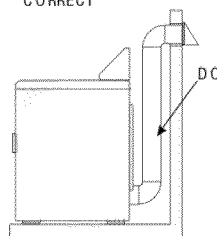

CORRECT

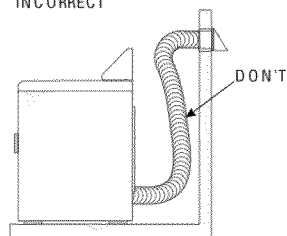

INCORRECT

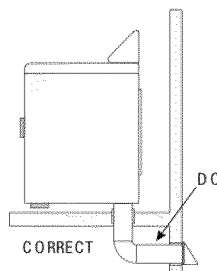

CORRECT

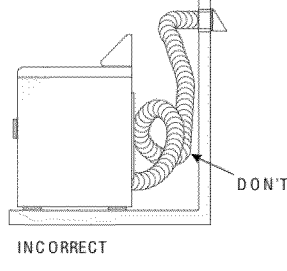

INCORRECT

## ELECTRICAL INSTALLATION

**WARNING**

**The following are specific requirements for proper and safe electrical installation of your dryer. Failure to follow these instructions can create electrical shock and/or fire hazard.**

Gas dryers are equipped with a factory installed three-prong 15 Amps ~120 Volts (grounding) plug for your protection against shock hazard and should be plugged directly into a properly grounded three-prong receptacle. Do not cut or remove the grounding prong from this plug.

**GAS CONNECTION**

**NOTE: DO NOT connect the dryer to L.P. gas service without converting the gas valve. An L.P. Conversion Kit must be installed by a qualified gas technician.**

1. Remove the shipping cap from gas pipe at the rear of the dryer.
2. Connect a 1/2 inch (1.27cm) I.D. semi-rigid or approved pipe from gas supply line to the 3/8 inch (0.96cm) pipe located on the back of the dryer. Use a 1/2 inch to 3/8 inch (1.27cm to 0.96cm) reducer for a connection. Apply an approved thread sealer that is resistant to the corrosive action of liquified gases on all pipe connections.
3. Open the shutoff valve in the gas supply line.
4. Test all connections by brushing on a soapy water solution. **NEVER TEST FOR GAS LEAKS WITH AN OPEN FLAME.**
5. Connect the exhaust duct to the outside exhaust system. Use duct tape to seal all joints.
6. With the dryer in its final position, adjust one or more of the legs until the dryer is resting solid on all four legs. Place a level on top of the dryer. **THE DRYER MUST BE LEVEL AND RESTING SOLID ON ALL FOUR LEGS.**
7. Plug the power cord into a grounded outlet. **NOTE:** check to ensure power is **OFF** at circuit breaker/fuse box before plugging the power cord into the outlet.
8. Turn on the power at the circuit breaker/fuse box.

**⚠ CAUTION** Before operating the dryer, make sure the dryer area is clean and free from combustible materials, gasoline, and other flammable vapors. Also see that nothing (such as boxes, clothing, etc.) obstructs the flow of combustion and ventilation air through the louvered panel located on the rear of the dryer.

9. Run the dryer through a cycle check for proper operation.

**NOTE:** On gas dryers, before the burner will light, it is necessary for the gas line to be bled of air. If the burner does not light within 45 seconds the first time the dryer is turned on, the safety switch will shut the burner off. If this happens, turn the dryer to "OFF" and wait 5 minutes before making another attempt to light.

**NOTE:** Follow instructions supplied with kit.

## CONNECTING THE DRYER TO THE GAS SUPPLY

- A) Connect female 3/8" NPT elbow to gas inlet on dryer. Then connect 3/8" flare union adapter to female elbow.

**IMPORTANT:** To prevent the inlet from twisting, please use a pipe wrench to secure the dryer gas inlet. Affix Teflon® tape or pipe compound to adapter and gas inlet.

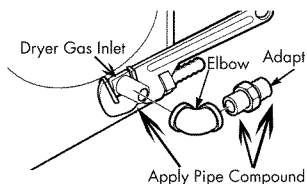

- B) Attach the flexible metal gas line connector to the adapter.

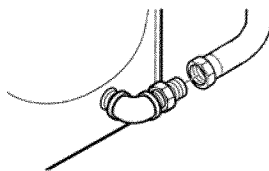

- C) Make sure flexible gas line seal is secure. Use two wrenches for the best possible connection.

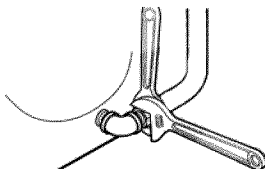

- D) To check gas inlet pressure, attach 1/8" NPT plugged tapping to dryer gas line shut-off valve. Then connect flare union adapter to plugged tapping. Affix Teflon® tape to the threads of the adapter and plugged tapping to ensure seal.

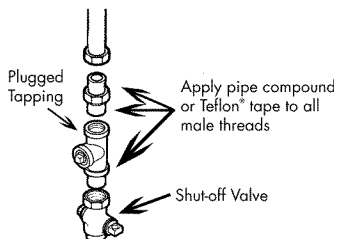

- E) Use two adjustable wrenches to tighten every connection.

**IMPORTANT:** Do not overtighten!

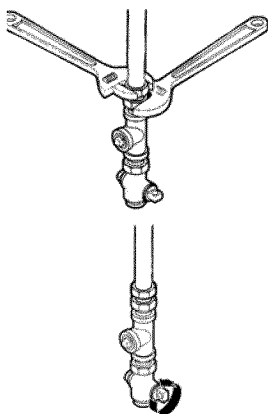

- F) Open gas shut-off valve.

## REPLACEMENT PARTS

Replacement parts and accessories for US and Canada can be purchased through Haier America at 1-800-313-8495

**⚠ CAUTION** Label all wires prior to disconnection when servicing controls. Wiring errors can cause improper and dangerous operation. Check unit for proper operation after servicing.

**⚠ WARNING** Discard or destroy the carton and plastic bags after the dryer is unpacked. Children should not be allowed to use them to play with. Cartons covered in rugs, bedspreads or plastic sheets can become an airtight chamber and cause suffocation leading to death. Make all packing materials inaccessible to children.

**⚠ WARNING** The instructions in this manual and all other literature included with this dryer can not cover every possible condition and situation that may occur. Good safe practice and caution must be applied when installing, operating, and maintaining any appliance. If you are in doubt after installing, call a certified electrician to install and wire the dryer.

# OPERATING INSTRUCTIONS

## Understanding the Control Panel

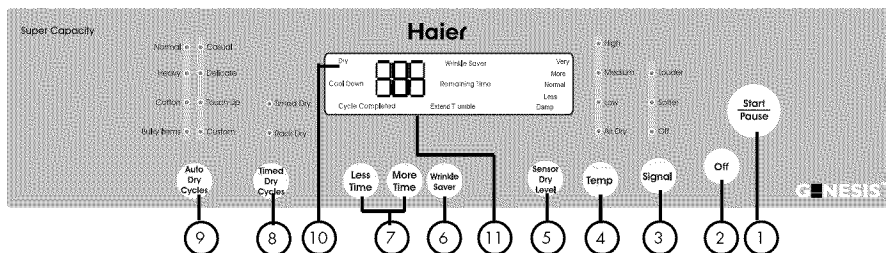

**Note:** Features may vary per model.

### Start/Pause Button: (1)

- Press the button to turn the dryer ON. Press this button once to start the dry process. Press this button once again to pause the activity during the dry cycle.

### Off Button: (2)

- Press the button to turn dryer off.

### Signal Button: (3)

- Selects buzzing volume or turns off the buzzer. You can choose louder, softer, or off.

### Temp Button: (4)

- Used to set drying temperature. There are 4 available drying temperatures: High, Medium, Low, and No Heat (Air Dry).

### Sensor Dry Level Button: (5)

- Used to set drying level of auto-programs. If no auto-program is selected, pressing the button will cause the chime to sound. There are 5 selections: Very, More, Normal, Less, Damp.

### Wrinkle Saver Button: (6)

- This convenient feature helps keep wrinkles from setting when you cannot unload the dryer at the end of a cycle. The dryer will stop and then tumble for a brief period every few minutes. Press the wrinkle saver button to choose the number of hours required, from 3 to 24. Stop the setting at any time by pressing the wrinkle saver button or opening the dryer door.
- If not set, the wrinkle saver indicator is off and remaining time indicator is on.
- The LED display indicates the remaining time of non-reserved program. If setting "Wrinkle Saver" in standby status, the LED display indicates 3 hr, which will increase by 1 hr with each press until 24 hours is reached. It will then return to 3. If held for 1.5 seconds, the LED display indicated value will increase continuously.

**More Time & Less Time Button: (7)**

- Used to set time from 0 to 180 minutes when Timed Dry or Rack Dry cycle selected.

**Timed-Dry Cycles Button: (8)**

- The "Timed-Dry Cycles" button will let you select your desired dry mode.  
Timed Dry: You can set status of "Temp", "Signal" and dry time with "More Time" and "Less Time" by yourself.

Rack Dry: This program is used to dry articles like sport shoes.

**Auto-Dry Cycles Button: (9)**

- "Auto-Dry cycles" button will let you select your desired dry cycles. For your convenience, there are seven fabric care dry cycles programmed in this mode: Normal, Heavy, Cotton, Bulky Items, Casual, Delicate, Touch-up, and Custom.

Normal	Normal drying
Heavy	Heavy weight material such as jeans or bath towels.
Cotton	Special drying for cotton clothes.
Bulky Items	Drying bulky clothing, such as bed sheets.
Casual	Drying casual everyday clothes.
Delicate	Drying small quantity clothes and delicate fabric.
Touch Up	Used to select wrinkle-remove function.
Custom	The drying program defined by user and stored.

**Status lights: (10)**

- Status lights note which part of the cycle the machine is in.

**Digital display: (11)**

- Indicates the remaining time (min) during cycle operation. Also indicates remaining wrinkle saver time (hr).

**Note:** If door is opened during running cycle, the display will be flashing with sound of alarm.

**Function Light Indicator:**

- The function "display light" indicates selected feature is "ON" or the cycle is about to begin.
- During the dry cycle, "flashing light" indicates current running program.
- Rapidly flashing light indicates that the dryer is not operating properly.



## PREPARATIONS BEFORE DRYING

- Sort clothes of the same kind (cotton, synthetics, woolen) to dry.
- Dark and light colored clothes should be separately dried. Fabrics prone to losing lint and those prone to adhering lint shall be separately dried. Clothes prone to falling lint should be turned inside out before putting into the dryer.
- Make sure buttons and ornaments on the clothes are high temperature resistant and won't damage drum surface. Before loading, the clothes should have their zippers zipped up, buttons and hooks done up and belts tied so as to avoid entanglement or other obstacles.
- If possible, turn out the clothes pockets for uniform drying.
- Check if clothes remain soiled. If so, wash them again, otherwise soils may be permanently set.
- Small articles should be collected in a mesh bag before loading and drying, so as to avoid entanglement and ensure easy removal.
- Make sure the power socket is reliably grounded. The grounding terminal should not be connected to gas or tap water pipelines.
- Make sure exhaust duct has been properly connected.
- Make sure lint filter is clean and properly installed. If lint filter is not in place, tumbling items could enter the exhaust system and cause damage to the dryer.  
**Note:** Applies to Auto Dry cycle and Timed Dry cycle.
- For Rack Dry cycle, remove the lint filter and assemble the drying rack with its rear end slightly downward inclined. The configuration is as shown in the following figure:

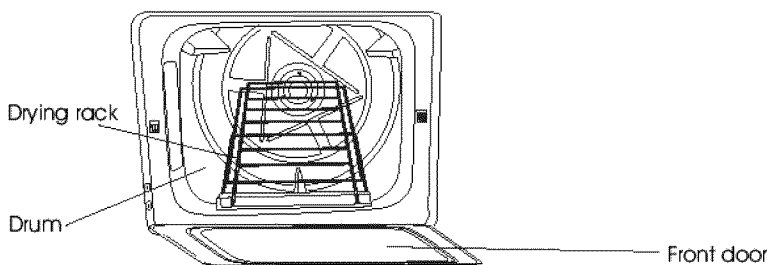



Cycle Signal	Softer
Wrinkle Care	Off
Cycles	Normal
LED display	Indicates current program remaining time. Initial display time is 60 minutes. This is subject to change depending on the moisture level in the dry load.
Temp	High
Sensor Dry Level	Very
Timed/Cycles	Auto-program

- Press "Auto-Dry Cycles" button to select a suitable full automatic cycle.
  - The Normal program will be automatically selected after powering on. If another full automatic program is desired, press "Auto-Dry Cycles" button until corresponding indicator turns on.

### Auto-Dry Cycles

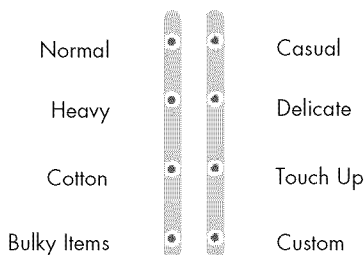

- To select your desired settings, the "Custom" function should be chosen.
- The dryer can memorize programs defined by user and display the previous program upon next application of this function.

### Use details are as follows (Features may vary per model purchased):

After powering on, press "Auto-Dry Cycles" until "Custom" status, then set "Timed-Dry Cycles" to Timed Dry or Rack Dry and set status of other buttons.

Press "Start/Pause" button or after half a minute, the program defined by user will be stored and will be directly displayed upon next use.

**Note:** The "Sensor Dry Level" button will be inactive during use of "Custom" function and "Touch Up" cycle.

- Press "Sensor Dry Level" button to select a suitable drying level.
  - After powering on, the clothes dryer automatically sets dryness at "very", which means a longer drying time. If other drying level is desired, press "Sensor Dry Level" button to select.
- Press "Temp" button to set a suitable drying temperature.
  - After switching on, the dryer sets the corresponding temperature adapting to different cycles selected. If other drying temperature is wanted, press "Temp" button to enable such a selection. There are 4 available drying temperatures: High, Medium, Low, and Air Dry.

5. Press "Signal" button, and the buzzer will sound upon end of a cycle.
  - After switching on, the dryer automatically sets buzzer at "Softer". The user may define three prompt sound conditions: "Louder", "Softer" and "Off".
6. Press the "Wrinkle Saver" button to select a suitable reserved drying program.
  - This convenient feature helps keep wrinkles from setting when you cannot unload the dryer at the end of a cycle. The dryer will stop and then tumble for a brief period every few minutes. Press the wrinkle saver button to choose the number of hours you want, from 3 to 24. Stop the setting at any time by pressing the wrinkle saver button or opening the dryer door.
  - If not set, the wrinkle saver indicator will be off and remaining the time indicator will be displayed.
  - The LED display indicates remaining time of a non-LED reserved program. If setting "Wrinkle Saver" in standby status, the LED display indicates 3 hr, which will increase by 1 hr with each press (until 24 and return to 3). If held for 1.5 seconds, LED display indicated value will increase continuously.
7. Press "Touch Up" button to select wrinkle-proof drying mode.
  - You can also use the "Touch Up" cycle to remove wrinkles from clean clothes packed tightly in a suitcase or closet.
8. Press "Start/Pause" button
  - When starting the machine, first close the door and then press this button.
  - If pause is needed during machine operating, press this button. Pressing again will resume operation.

	Autodry Cycle	Remain Time	Sensor Dry Level	Temp	Signal
Start/ Pause	Normal	60	very	High	Softer
	Heavy	52	very	High	Softer
	Whites	65	very	High	Softer
	Bulky	62	very	High	Softer
	Casual	35	very	Medium	Softer
	Delicate	35	very	Low	Softer
	Touch Up	25	N/A	Low	Softer
0-180 minutes	Custom Timed Dry	40	N/A	High	Softer
	Pass for Rack Dry	60	N/A	Air Dry	Softer

- Wrinkle saver 3-24 hours
- Sensor Dry Levels: Very, More, Normal, Less, Damp
- Temp Levels: High, Medium, Low, Air Dry
- Signal: Louder, Softer, Off

## TIMED DRY CYCLE

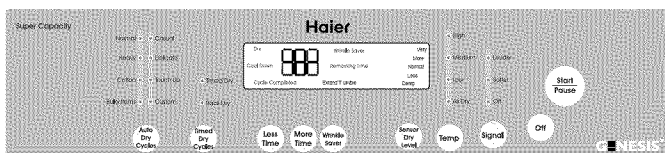

1. Press any button except "Off" button to power on.
2. Press "Timed-Dry Cycles" button and select "Timed Dry" cycle.
  - After powering on, press "Timed-Dry Cycle" button to select "Timed Dry" program.
3. Press "More Time" and "Less Time" buttons to set a suitable time.
  - After setting "Timed-Dry Cycle" to "Timed Dry," you can press these two buttons to increase or decrease drying time as you desire.
- 4-6. Press buttons "Temp," "Cycle Signal," and "Wrinkle Saver" to define your desired program.

**Note:** For "Timed Dry" program, use of buttons "Temp," "Cycle Signal," and "Wrinkle Saver" is the same as for auto-programs. "Sensor Dryness Level" is inactive.

7. Press "Start/Pause" button.

## RACK DRY CYCLE

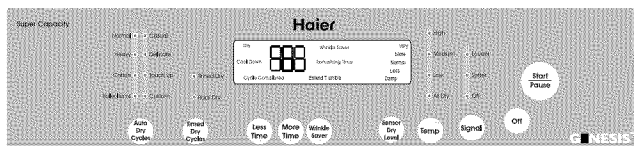

1. Press any button except "Off" button to power on.
2. Press "Timed-Dry Cycles" button and select "Rack Dry" cycle.
  - After powering on, press "Timed-Dry Cycle" button to select "Rack Dry" program.
3. Press "More Time" And "Less Time" buttons to set a suitable time.
  - After setting "Timed-Dry Cycle" to "Rack Dry", you can press these two buttons to increase or decrease drying time as you desire.
- 4-7. Press buttons "Temp," "Signal," "Wrinkle Saver," and "Touch Up" to define your desired program.

**Notes:** For "Rack Dry" program, use of buttons "Temp," "Signal," "Wrinkle Saver" is the same as for auto-programs. "Sensor Dry Level" is inactive, and a beep will sound if pressed.

8. Press "Start/Pause" button.

## NORMAL OPERATING SOUNDS

The following sounds are normal during the operation of the dryer.

- Tumbling sound: this is normal as the heavy wet clothes in the dryer are continuously being tossed around.
- Air rushing noise: this happens as the dryer drum spins at very high RPM and the air is rushing through the dryer drum.

### Tips

- For best drying results, clean the lint filter before or after every use.
- Do not overload the dryer.
- Balance the dryer load evenly throughout the dryer for the best result.
- Drying time depends on many variables: load size, type of fabric and moisture in it, heat and moisture in the room, electric voltage, length of the exhaust duct, etc.
- To eliminate guessing and to conserve energy, it is recommend for certain clothes to dry on an auto-drying setting.
- Always follow the fabric care instructions supplied by the garment manufacturer.

## CARE AND CLEANING GUIDE

- Lint filter needs to be cleaned before or after each use for your unit to operate at optimum efficiency. The filter can be removed by pulling on the tabs located on the inside of the dryer door. The filter may be washed or vacuumed. Remove the excess water from the filter by gently shaking the filter. This will remove dust and particles trapped in the filter. Lint built up in screen will restrict airflows, which causes longer drying times. After cleaning, slide the filter back in place. Do not use your dryer without the lint filter.

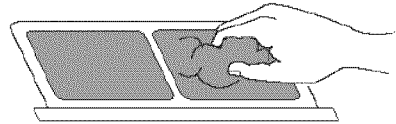

Lint Filter

- Do not use any type of spray cleaner when cleaning the interior.
- Hazardous fumes or electric shock could occur. If dryer drum becomes stained, clean the drum with damp cloth. Remove any residue before drying next load.
- Clean the cabinet with mild soap and water. Do not use harsh or abrasive cleaners, as this could damage the dryer.
- Clean the duct and the vent on a regular basis to avoid clogging which could affect the efficiency of the dryer.

## TROUBLESHOOTING

### **Dryer does not operate:**

- Check if unit is plugged in. The plug may have come loose.
- Check if the electrical wall receptacle is of proper voltage.
- Check if the circuit breaker needs to be reset, or if the fuse needs to be replaced.
- Check if the unit is in the "off" mode. Press start button again.
- Check if the door is open.

### **Dryer is working but not drying the clothes:**

- Unit may be overloaded. The dryer drum should be at most half full.
- Check exhaust ducts and vents. Vents should be free of obstruction.
- Duct should be dust - and lint - free, and cleaned regularly.
- Dryer load need to be resorted. Heavy clothes may need to be separated from regular clothes.
- Bulk clothes may require repositioning.
- If the clothes dries unevenly a higher dry setting may be required, or clothes in the dryer need to be resorted.

### **Dryer makes noise when drying:**

- Check for coins, loose change, buttons and other heavy objects that could be causing the noise.
- Dryer may need to be leveled.
- Read operating guide for normal operating sounds.

### **Static:**

- Caused by over drying. Adjust for shorter drying time.
- Mixed with synthetics fabric. Sort and separate different fabric.
- Use a fabric softener.

## LIMITED WARRANTY

### Full ONE Year Warranty

For 12 months from the date of original retail purchase, Haier will repair or replace any part free of charge including labor that fails due to a defect in materials or workmanship.

### Limited Warranty

After only year from the original retail purchase date Haier shall provide a part at no cost, as indicated below, to replace said part as a result or a defect in materials or workman ship, Haier is solely responsible for the cost of the part. All other costs such as the cost of the part. All other costs such as labor trip charge, etc are the responsibility of the owner.

### Second through Fifth Year.

NOTE: This warranty commences on the date the item was purchased and the original purchase receipt must be presented to the authorized service representative before warranty repairs are rendered.

Exceptions: Commercial or Rental Use warranty.

90 days labor from date of original purchase.

90 days parts from date of original purchase  
NO OTHER WARRANTY APPLIES.

### For Warranty Service

Contact your nearest authorized service center. All service must be performed by a Haier authorized service center. For the name and telephone number of the nearest authorized service center please call 1-877-337-3639.

Before calling please have available the following information:

Model number and serial number of your appliance( found on the rear of the unit on the upper left hand side).

The name and address of the dealer you purchased the unit from and the date of purchase.

A clear description of the problem.

A proof of purchase (sales receipt).

This warranty covers appliances within the continental united States. Puerto Rico and Canada .

What is not covered by this warranty:

Replacement or repair of household fuses, circuit breakers, wiring or plumbing.

A product whose original serial number has been removed or altered.

Any service charges not specifically identified as normal such as normal service area or hours.

Damage to clothing.

Damage incurred in shipping

Damage caused by improper installation or maintenance.

Damage from misuse, abuse accident, fire, flood, or acts of nature.

Damage from service other than on authorized Haier dealer or service center.

Damage from incorrect electrical current, voltage or supply.

Damage resulting from any product modification, alteration or adjustment not authorized by Haier.

Adjustment of consumer operated controls as identified in the owners manual.

Hoses, knobs, lint trays and all attachments, accessories and disposable parts.

Labor, service transportation, and shipping charges for the removal and replacement of defective parts beyond the initial 12-month period.

Damage from other than normal household use.

Any transportation and shipping charges.

THIS LIMITED WARRANTY IS GIVEN IN LIEU OF ALL OTHER WARRANTIES EXPRESSED OR INCLUDING THE WARRANTIES OF MERCHANTABILITY AND FITNESS FOR A PARTICULAR PURPOSE

The remedy provided in this warranty is exclusive and is granted in lieu of all other remedies.

This warranty does not cover incidental or consequential damages so the above limitations may not apply to you .Some states do not allow limitations on how long on implied warranty lasts, so the above limitations may not apply to you.

This warranty gives you specific legal rights, and you may have other rights, which vary, from state to state.

Haier America  
New York, NY 10018



## TABLE DES MATIERES

	<b>PAGE</b>
<b>CONSIGNES DE SÉCURITÉ</b> .....	<b>25-27</b>
<b>INSTRUCTIONS D'INSTALLATION</b> .....	<b>28-37</b>
Outils et matériel nécessaires .....	<b>28</b>
Exigences électriques.....	<b>28</b>
Déballage de votre sècheuse .....	<b>29</b>
Exigences du système d'évacuation .....	<b>30</b>
Exigences d'alimentation en gaz .....	<b>32</b>
Emplacement de votre sècheuse .....	<b>33</b>
Instruction pour une maison mobile .....	<b>34</b>
Installation électrique .....	<b>35</b>
Raccordements gaz .....	<b>36</b>
Pièces de remplacement .....	<b>37</b>
<b>INSTRUCTIONS DE FONCTIONNEMENT</b> .....	<b>37-58</b>
Comprendre le tableau de commande.....	<b>37</b>
Préparations avant séchage .....	<b>39</b>
Mettre les vêtements dans la sècheuse.....	<b>40</b>
Cycle séchage automatique .....	<b>41</b>
Cycle séchage minuté.....	<b>44</b>
Cycle Étagère.....	<b>45</b>
Autres caractéristiques .....	<b>45</b>
Bruits de fonctionnement normal .....	<b>46</b>
Conseils.....	<b>46</b>
<b>GUIDE DE NETTOYAGE ET ENTRETIEN</b> .....	<b>46</b>
<b>PROBLÈMES ET SOLUTIONS</b> .....	<b>47</b>
<b>GARANTIE LIMITÉE</b> .....	<b>48</b>

# CONSIGNES DE SÉCURITÉ IMPORTANTES

Avant de commencer l'installation, lisez attentivement ces instructions. Cela simplifiera l'installation et assurera que la sècheuse est installée correctement et en toute sécurité.

- NOTE :** Le service électrique de la sècheuse doit être conforme aux codes et règlements locaux et la dernière édition du National Electrical Code, ANSI/NFPA 70 ou au Canada, CSA C22.1 Canadian Electrical Code Part 1.
- NOTE :** Le service du gaz de la sècheuse doit être conforme aux codes et règlements locaux et la dernière édition du National Fuel Gas Code, ANSI Z223.1 ou au Canada, CAN/CGA B149.1.
- NOTE :** La sècheuse est conçue selon ANSI Z21.5.1 ou ANSI/UL 2158 – CAN/CSA C22.2 No. 112-97 (dernières éditions) pour UNE UTILISATION DOMESTIQUE UNIQUEMENT. Cette sècheuse n'est pas recommandée pour une utilisation commerciale comme dans les restaurants, les salons de beauté, etc.

## **⚠ ADVERTISSEMENT**

Pour votre sécurité, si l'information contenue dans ces instructions n'est pas suivie exactement, il pourrait y avoir un incendie ou une explosion causant des dégâts matériels, des blessures personnelles ou la mort.

Ne rangez pas et n'utilisez pas d'essence ou d'autres vapeurs et liquides inflammables près de cet appareil électroménager ou d'un autre.

### **CE QU'IL FAUT FAIRE SI VOUS SENTEZ UNE ODEUR DE GAZ**

1. N'essayez pas d'allumer un quelconque appareil électroménager.
2. Ne touchez aucun commutateur électrique; n'utilisez pas le téléphone de votre bâtiment.
3. Videz la pièce, l'immeuble ou la zone de tous ses occupants.
4. Appelez immédiatement votre fournisseur de gaz du téléphone d'un voisin. Suivez les instructions du fournisseur de gaz.
5. Si vous ne pouvez pas joindre votre fournisseur de gaz, appelez les pompiers.

Les installations doivent être effectuées par un installateur qualifié, un plombier, le service après-vente ou le fournisseur de gaz agréé et détenteur d'une licence de l'état ou de la province, ou la région où cet appareil est installé.

# CONSIGNES DE SÉCURITÉ IMPORTANTES

**AVERTISSEMENT - Afin d'éviter les risques d'incendie, de choc électrique ou de blessures lors de l'utilisation de cet appareil respectez les précautions d'utilisation de base, dont les suivantes**

:

1. **Lisez toutes les instructions attentivement avant d'utiliser l'appareil.**
2. Ne séchez pas des articles qui ont été lavés, nettoyés, trempés ou détachés avec de l'essence, des solvants secs ou d'autres produits inflammables car leurs vapeurs peuvent créer un départ de feu ou une explosion.
3. Ne laissez pas les enfants jouer sur ou dans l'appareil. Surveillez-les attentivement lorsque vous utilisez cet appareil près d'enfants.
4. Retirez la porte de l'appareil avant de le réviser ou de vous en débarrasser.
5. Ne tendez pas la main vers l'intérieur de l'appareil lorsque le tambour est en marche.
6. N'installez pas et ne rangez pas cet appareil là où il sera exposé à l'eau et/ou aux conditions climatiques.
7. Ne jouez pas avec les contrôles.
8. Ne réparez pas et ne remplacez aucune pièce de l'appareil ou ne tentez pas de réparer sans que cela ne soit spécifié dans les instructions et que vous compreniez et avez les compétences nécessaires.
9. N'utilisez pas d'assouplissants ou de produits anti-statiques à moins que cela ne soit recommandé par les fabricants de l'adoucissant ou produit anti-statique.
10. N'utilisez pas la chaleur pour sécher des articles contenant du caoutchouc mousse ou des matériaux avec une texture similaire.
11. Nettoyez l'écran à peluches avant ou après chaque séchage.
12. Gardez les zones autour des ouvertures sans peluches, poussière et saleté.
13. Gardez la zone de la sècheuse sans articles qui pourraient obstruer le flot de combustion et de ventilation de l'air à travers le panneau à persiennes situé à l'arrière de la sècheuse.
14. L'intérieur de l'appareil et les conduites d'évacuation doivent être nettoyées régulièrement par du personnel qualifié.

15. Ne mettez pas des éléments exposés à de l'huile de cuisson dans votre sècheuse. Les éléments contaminés avec de l'huile peuvent créer une réaction chimique pouvant créer un incendie.
16. Si un tissu a été utilisé avec des liquides ou solides inflammables il ne doit pas être utilisé dans la sècheuse jusqu'à ce que toutes les traces de liquides inflammables et leurs vapeurs aient disparues.
17. Cette sècheuse doit être installée conformément aux instructions d'installation avant d'être utilisée. Voir les instructions de mise à la terre dans la section Installation.
18. Une bonne mise à la terre doit être effectuée pour réduire les risques de choc électrique et de force. Vérifiez avec un électricien agréé si vous avez des doutes quant à la bonne mise à la terre de la sècheuse.
19. Utilisez uniquement la sècheuse pour l'usage pour laquelle elle est conçue : sécher les vêtements.
20. Débranchez toujours la sècheuse avant d'essayer de la réparer. Débranchez le cordon par la fiche, pas le cordon lui-même.
21. Remplacez le cordon d'alimentation usé et/ou les fiches lâches.
22. Afin d'éviter tout risque de choc électrique, n'utilisez pas de rallonges ou d'adaptateurs pour connecter l'unité à une source électrique.

# CONSERVEZ CES INSTRUCTIONS

## DANGER

**Risque de suffocation et de confinement des enfants. Avant de jeter votre vieille sècheuse, retirez la porte pour que les enfants ne puissent pas grimper à l'intérieur facilement.**

Merci d'avoir choisi ce produit Haier. Ce guide facile à utiliser vous permettra d'utiliser votre sècheuse au maximum de ses capacités.

N'oubliez pas de noter le modèle et le numéro de série. Ils sont au dos de votre sècheuse.

Agrafez votre reçu à votre manuel.

**Vous en aurez besoin pour faire valoir votre garantie.**

---

Numéro du modèle

---

Numéro de série

---

Date d'achat

## INSTRUCTIONS D'INSTALLATION

### **AVERTISSEMENT** Risque d'incendie :

1. L'installation de la sècheuse doit être faite par un installateur agréé.
2. Installez la sècheuse selon les instructions du fabricant et les codes locaux.
3. Afin de réduire le risque de blessure grave ou de mort, suivez toutes les instructions d'installation.
4. N'installez pas une sècheuse avec des matériaux d'aération en plastique flexible. Si un conduit en métal flexible (type aluminium) est installé il doit être d'un type spécifique identifié par le fabricant de l'appareil comme convenant pour être utilisé avec les sècheuses. Les matériaux d'aération en plastique flexible sont bien connus pour se plier, s'écraser facilement et retenir les peluches. Ces conditions obstrueront la circulation de l'air de la sècheuse et augmenteront les risques d'incendie.

### **CONSERVEZ CES INSTRUCTIONS**

#### Outils et matériaux nécessaires

- Tournevis Philips et tournevis à tête plate
- Pincés réglables
- Clé anglaise de 1,3 cm (1/2 pouce)
- Niveau de menuisier
- Mètre à ruban de 3,65 mètres minimum (12 pieds minimum)
- Ruban adhésif en toile
- Pâte à joint (Gaz)
- Conduit rigide ou flexible en métal de 10,2 cm (4 pouces)
- Hotte d'évacuation

### **Avertissement de sécurité :**

1. Avant de commencer l'installation, assurez-vous que la valve de fermeture du gaz est sur la position off.
2. Tous les vieux connecteurs de gaz et la tuyauterie de gaz doivent être mis au rebut.

## EXIGENCES ÉLECTRIQUES

### **Circuit**

Circuit terminal à fusible individuel de 15 Ampères avec un fusible temporisé de 15 ampères maximum ou des disjoncteurs. .

### **Alimentation**

3 fils, 120 volts, 1 phase, 60Hz, CA

### **Cordon d'alimentation**

La sècheuse est équipée d'un cordon d'alimentation à 3 fils d'une tension de 120 volts.

**Note :** Cette sècheuse est équipée d'une fiche polarisée avec trois lames pour votre protection contre d'éventuels chocs électriques. Ne coupez ou retirez en aucun

cas la troisième lame du cordon d'alimentation.

## Déballage de votre sècheuse

1. Retirez tous les matériaux d'emballage dont la mousse et les adhésifs qui retiennent les accessoires à l'intérieur de la sècheuse et à l'extérieur.
2. Vérifiez et retirez tous les restes d'emballage, adhésif ou documentation avant d'utiliser la sècheuse.

## EXIGENCES DU SYSTEME D'EVACUATION

# AVERTISSEMENT

**Les instructions suivantes sont des exigences spécifiques pour un fonctionnement correct et en toute sécurité. Ne pas suivre ces instructions peut créer des temps de séchage excessifs et des dangers d'incendie.**

1. N'utilisez pas un conduit flexible en plastique pour évacuer la sècheuse. Un excès de peluches peut se former à l'intérieur du système d'évacuation et créer un risque d'incendie et restreindre la circulation de l'air. Une mauvaise circulation d'air augmentera le temps de séchage. Si votre système actuel est fait d'un conduit en plastique ou d'un conduit en feuille de métal, remplacez-le avec un conduit rigide ou flexible en métal. Assurez-vous que le conduit actuel ne contient aucune peluches avant d'installer le conduit de la sècheuse.
2. La sècheuse ne doit pas être évacuée dans un purgeur de gaz, une cheminée, un mur, un plafond ou tout espace fermé d'un immeuble. **Le système d'évacuation de la sècheuse DOIT être évacué à l'extérieur.** Si la sècheuse n'est pas évacuée à l'extérieur, de fines peluches seront envoyées dans la zone où vous utilisez la machine. Une accumulation de peluches dans n'importe quelle partie de votre habitation peut poser un problème de santé et un risque d'incendie.
3. Dépasser la longueur du conduit ou le nombre de coudes autorisés dans les tableaux de la « Longueur maximale » peut causer une accumulation de peluches dans le système d'évacuation. Boucher le système pourrait créer un risque d'incendie et augmenter les durées de séchage.
4. Ne cachez pas les extrémités d'évacuation du système de ventilation, n'utilisez pas des vis ou des rivets pour assembler le système d'évacuation. Les peluches peuvent s'accrocher à l'écran et augmenter les durées de séchage. Utilisez une hotte à évacuation pour raccorder le conduit à l'extérieur et scellez tous les joints avec du ruban adhésif.
5. Toutes les ferrures mâles du conduit doivent être installées en aval de la circulation de l'air.
6. Le conduit d'évacuation ne doit pas être connecté ou sécurisé avec des vis ou autres outils de fixation qui s'étendent dans l'intérieur du conduit.
7. Ne mettez pas de matériaux combustibles (par exemple : vêtements, rideaux, draperies, le papier) en contact avec le système d'évacuation.



### **Danger d'explosion :**

N'installez pas la sècheuse dans un lieu où de l'essence ou d'autres matières inflammables sont gardées ou entreposées. Si la sècheuse est installée dans un garage, elle doit être à au moins 18 pouces (45,7 cm) du sol. Ne pas suivre cette consigne peut conduire à la mort, un incendie ou des brûlures.

## Exigences d'évacuation :

Utilisez uniquement un conduit rigide ou flexible en métal de 4 pouces (10.2 cm) et une hotte de ventilation approuvée qui a un amortisseur à balancement ouvert quand la sécheuse est en marche. Lorsque la sécheuse s'arrête, l'amortisseur se ferme automatiquement pour empêcher les courants d'air et l'entrée d'insectes et de rongeurs. Afin d'éviter la restriction de la prise, maintenez une distance minimum de 12 pouces (30,5 cm) entre la hotte de ventilation et le sol ou toute autre obstruction. Le clapet d'air doit pouvoir bouger librement, cependant une orientation verticale du système d'évacuation est acceptable. Certaines circonstances atténuantes peuvent affecter la performance de la sécheuse :

1. Seul un conduit rigide en métal devrait être utilisé.
2. Ventiler verticalement à travers un toit peut exposer le système d'évacuation à des courants d'air causant une augmentation dans la restriction de l'événement.
3. Faire fonctionner le système d'évacuation à travers un lieu non isolé peut causer de l'humidité et une accumulation de peluches plus rapide.
4. Compression ou sertissage du système d'évacuation causera une augmentation dans la restriction de l'événement.
5. Au Canada, seuls ces types de conduits flexibles en aluminium, spécifiquement identifiés pour être utilisés avec l'appareil par le fabricant, doivent être utilisés. Aux États-Unis, seuls ces types de conduits flexibles en aluminium, spécifiquement identifiés pour être utilisés avec l'appareil par le fabricant, et conformes au UL Outline for Clothes Dryer Transition Duct, Subject 2158A (2006) doivent être utilisés.
6. Le conduit d'évacuation doit être de 102 mm de diamètre soit 4 pouces. Le système d'évacuation devrait être inspecté et nettoyé au moins tous les 18 mois avec une utilisation normale. Plus la sécheuse est utilisée plus le système d'évacuation et la hotte de ventilation doivent être vérifiés pour un bon fonctionnement.

MAXIMUM RECOMMANDÉ	
Types de hottes à évacuation	
Recommandé	À utiliser uniquement pour des installations de petit parcours

Nombre de coudes à 90°	Recommandé		À utiliser uniquement pour des installations de petit parcours	
	Métal rigide	Métal flexible	Métal rigide	Métal flexible
0	90 pieds	Le conduit en métal flexible doit uniquement être utilisé entre la sécheuse et le mur. La longueur maximale doit être de 7,5 pieds soit 230 cm.	60 pieds	Le conduit en métal flexible doit uniquement être utilisé entre la sécheuse et le mur. La longueur maximale doit être de 7,5 pieds soit 230 cm.
1	60 pieds		45 pieds	
2	45 pieds		35 pieds	
3	35 pieds		25 pieds	



## EXIGENCES D'ALIMENTATION EN GAZ

**⚠ ADVERTISSEMENT** Remplacez le tuyau de raccordement en cuivre qui n'est pas recouvert de plastique. **IL FAUT utiliser de l'acier inoxydable ou du cuivre recouvert de plastique.**

1. L'installation DOIT être conforme aux codes locaux. En l'absence de codes locaux, l'installation doit être conforme au « National Fuel Gas Code ANSI Z223-1 (l'édition la plus récente) ou au Canada, l'actuel CAN/CGA B149.1
2. Le tuyau d'alimentation doit avoir une conduite de ½ pouce (1,27 cm).
3. Si les codes le permettent, un tubage en métal flexible peut être utilisé pour raccorder la sécheuse au tuyau d'alimentation. Le tubage DOIT être en acier inoxydable ou en cuivre recouvert de plastique.
4. Le tuyau d'alimentation DOIT avoir un robinet de sectionnement manuel individuel installé à une distance de moins de 6 pieds (183 cm) de la sécheuse conformément au National Fuel Gas Code, ANSI Z223.1/NFPA 54.  
Au Canada, un robinet de sectionnement manuel individuel DOIT être installé conformément au B149.1, Natural Gas and Propane Installation Code.
5. Un robinet à filetage conique N.P.T de 1/8 pouce (0,32 cm), accessible pour le raccordement d'un manomètre, DOIT être installé immédiatement en amont du raccordement de l'alimentation en gaz de la sécheuse.
6. La sécheuse DOIT être déconnectée du système de circuit de tuyauteries de l'alimentation en gaz pendant tout test de pression du système de circuit de tuyauteries de l'alimentation en gaz à des pressions test inférieures ou égales à ½ psig (3,45 kPa).
7. La sécheuse DOIT être isolée du système de circuit de tuyauteries de l'alimentation en gaz pendant tout test de pression du système de circuit de tuyauteries de l'alimentation en gaz à des pressions test inférieures ou égales à ½ psig (3,45 kPa).

## EMPLACEMENT DE VOTRE SÈCHEUSE

### N'installez pas votre sècheuse :

1. Dans un lieu exposé où de l'eau coule ou à l'extérieur face aux conditions climatiques.
2. Dans un lieu où elle sera en contact avec des rideaux, draperies, ou toute chose qui obstruera le passage de combustion et la ventilation de l'air.
3. Sur la moquette. Le sol doit être un plancher plein avec une inclinaison maximale de 1 pouce (2,54 cm). Si le plancher n'est pas plat, cela doit être corrigé à l'aide des pieds réglables situés au bas de la sècheuse.

### Installation in Alcove or Closet:

1. N'installez **PAS** votre sècheuse dans une alcôve ou un placard avec une porte pleine.
2. Une sècheuse installée dans une chambre, une salle de bains, dans une alcôve ou dans un placard DOIT être évacuée vers l'extérieur.
3. Aucun autre appareil électroménager à foyer ne doit être installé dans le même placard que la sècheuse à gaz.
4. Reportez-vous aux images sur cette page pour vous assurer que l'installation fournit l'espace minimum nécessaire pour une bonne ventilation.
5. Quand la sècheuse installée dans un placard avec une porte, une ouverture minimum de 120 pouces carrés (774,2 cm<sup>2</sup>), équitablement divisée entre le haut et le bas de la porte est nécessaire. Des ouvertures d'air sont requises pour ne pas être obstruées quand une porte est installée. Une porte à persiennes avec des ouvertures d'air équivalentes à la longueur entière de la porte est acceptable.

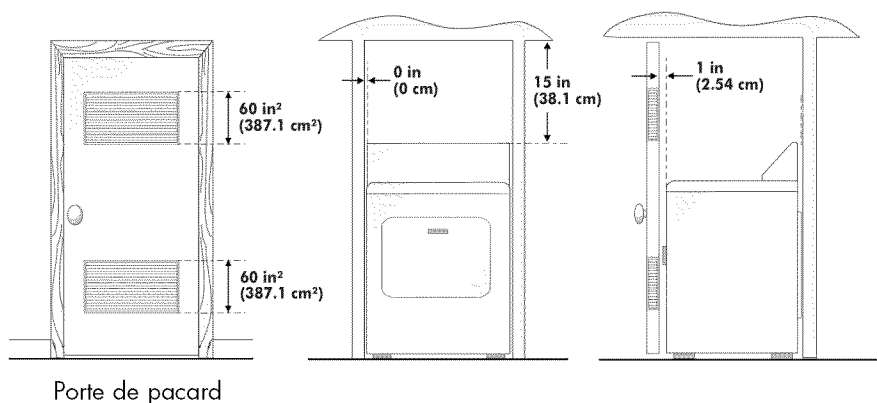

## INSTALLATION DANS UNE MAISON MOBILE

1. La sècheuse doit être évacuée à l'extérieur, (dehors, pas sous la maison mobile) en utilisant un conduit en métal qui n'est pas combustible. Le conduit en métal doit être de 10,16 cm (4 pouces) de diamètre et sans obstructions. Un conduit en métal rigide est préférable.
2. Si la sècheuse est évacuée par le sol et la zone sous la maison mobile est close le circuit d'évacuation doit être raccordé à l'extérieur avec le raccord bien attaché à la structure de la maison mobile.
3. Quand vous installez une sècheuse à gaz dans une maison mobile, il faut prévoir l'appoint d'air extérieur. Cette prévision ne doit pas être deux fois moins que la zone de sortie d'air de la sècheuse.
4. Cette sècheuse DOIT être attachée au plancher en utilisant le Kit d'Installation pour Maison Mobile P/N 0030807899. Suivez les instructions fournies avec le kit.
5. Reportez-vous aux sections précédentes pour d'autres exigences de ventilation importantes.
6. L'installation doit être conforme au Manufactured Home Construction & Safety Standard (qui est une Réglementation Fédérale Titre 24 CFR- Partie 32-80) ou quand un tel standard n'est pas applicable, avec le American National Standard for Mobile Homes. Au Canada, le CSA Z240 est applicable.

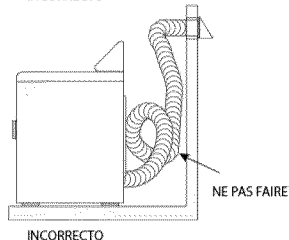
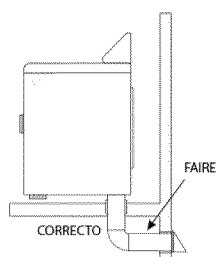
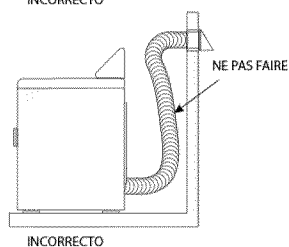
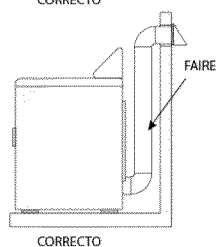
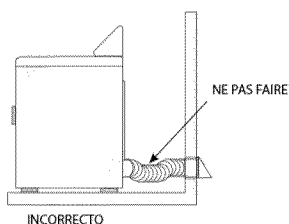
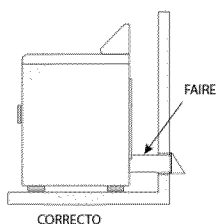

## INSTALLATION ÉLECTRIQUE

**AVERTISSEMENT**

**Les instructions suivantes sont des exigences spécifiques pour une installation électrique correcte et en toute sécurité de votre sècheuse. Ne pas suivre ces instructions peut créer des temps de séchage excessifs et des dangers d'incendie.**

Les sècheuses à gaz sont équipées d'une fiche polarisée avec trois lames pour votre protection contre d'éventuels chocs électriques. Ne coupez ou retirez en aucun cas la troisième lame du cordon d'alimentation.

**NOTE : NE raccordez PAS la sècheuse au service du gaz L.P sans convertir la valve a gaz. Un kit de conversion L.P doit être installé par un technicien du gaz agréé.**

1. Retirez le capuchon/couvercle de transport de la valve à gaz à l'arrière de la sècheuse.
2. Raccordez un I.D semi-rigide de ½ pouce (1,27 cm) ou un tuyau approuvé de la conduite d'alimentation en gaz à un tuyau de 3/8 pouce (0,96 cm) situé à l'arrière de la sècheuse. Utilisez une réduction de ½ pouce à 3/8 pouce (de 0,96 cm à 1,27 cm). Appliquez une pâte d'étanchéité pour raccords filetés qui est résistante à l'action corrosive des gaz liquéfiés sur les tous les raccords du tuyau.
3. Ouvrez le robinet de sectionnement de la conduite d'alimentation en gaz.
4. Testez tous les raccords en utilisant une solution d'eau savonneuse. **NE TESTEZ JAMAIS S'IL Y A DES FUITES DE GAZ AVEC UN FEU NU.**
5. Raccordez le conduit d'évacuation au système d'évacuation extérieur. Utilisez du ruban adhésif pour sceller tous les joints.
6. Avec la sècheuse dans sa position finale, ajustez un des pieds réglables ou plus, jusqu'à ce que la sècheuse tienne solidement sur ses quatre pieds. Placez un niveau au-dessus de la sècheuse.
7. Insérez le cordon d'alimentation dans une prise murale mise à la terre.  
**NOTE :** Vérifiez que l'alimentation est sur **OFF** au disjoncteur/à la boîte à fusible avant de brancher le cordon d'alimentation dans la prise murale.
8. Allumez le courant au disjoncteur/ à la boîte à fusible.

**ATTENTION**

Avant de mettre la sècheuse en marche, assurez-vous que la sècheuse est dans un lieu propre et loin de tous matériaux combustibles, essence, et autres vapeurs inflammables. Assurez-vous aussi que rien (comme des boîtes, des vêtements, etc.) ne bouche la circulation de la combustion et de la ventilation de l'air à travers le panneau à lames situé à l'arrière de la sècheuse.

9. Faites fonctionner la sècheuse pour un cycle de vérification pour vérifier qu'elle fonctionne correctement.

**NOTE :** Pour les sècheuses à gaz, avant que le brûleur ne s'allume, il est nécessaire que la conduite d'alimentation en gaz soit purgée d'air. Si le brûleur ne s'allume pas au bout de 45 secondes la première fois que le brûleur est mis en marche, l'interrupteur de sécurité éteindra le brûleur. Si cela se produit, mettez la sècheuse sur « OFF » et attendez 5 minutes avant d'essayer de rallumer de nouveau.

**NOTE :** Suivez les instructions fournies avec le kit.

## RACCORDER LA SÈCHEUSE À L'ADMISSION DU GAZ

- A) Raccordez le coude du filetage femelle du NPT de 3/8" à l'entrée de gaz de la sècheuse. Raccordez ensuite l'adaptateur à raccord évasé de 3/8" au coude du filetage femelle.

**IMPORTANT :** Pour empêcher l'entrée de se torsionner, veuillez utiliser une clé à tuyau pour sécuriser l'entrée de gaz de la sècheuse. Appliquez du Teflon ou du mastic pour joints de tubes pour l'adaptateur et l'entrée de gaz.

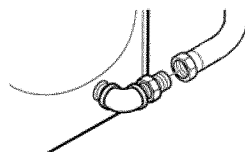
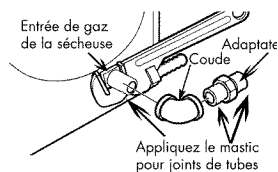

- B) Attachez le connecteur flexible en métal à l'adaptateur.

- C) Assurez-vous que le joint étanche flexible de la conduite de gaz est sécurisé. Utilisez deux clés anglaises pour le meilleur raccordement possible.

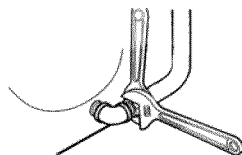

- D) Pour vérifier la pression de l'entrée de gaz, attachez un robinet à filetage conique NPT de 0,3 cm (1/8") au robinet de sectionnement de la ligne de gaz de la sècheuse. Raccordez ensuite l'adaptateur à raccord évasé au robinet à filetage. Appliquez du Teflon® sur les fils de l'adaptateur et le robinet à filetage conique pour assurer le scellage.

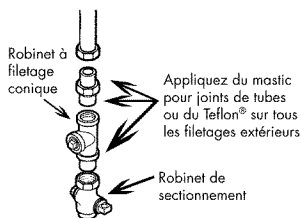

- E) Utilisez deux clés de serrage ajustables pour serrer chaque raccordement.

**IMPORTANT :** Ne serrez pas trop fort !

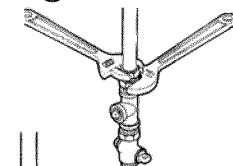

- F) Ouvrez le robinet de sectionnement du gaz.

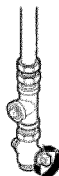

## PIÈCES DE RECHANGE

Replacement parts and accessories for US and Canada can be purchased through Haier America at 1-800-313-8495

**ATTENTION** Étiquetez tous les câbles avant la déconnexion, quand vous entreprenez les contrôles. Des erreurs de câblage peuvent causer des mauvais fonctionnements et être dangereuses. Vérifiez que l'unité fonctionne bien après l'entretien.

**ADVERTISSEMENT** Débarrassez-vous des cartons ou sacs en plastique ou détruisez-les après avoir déballé la sècheuse. Les enfants ne doivent pas être autorisés à jouer avec eux. Les boîtes en carton recouvertes avec des tapis, des draps de lit ou des draps en plastique peuvent devenir des chambres étanches à l'air et causer la suffocation qui peut entraîner la mort.

**ADVERTISSEMENT** Les instructions de ce manuel et toute la documentation incluse avec cette sècheuse ne peuvent pas couvrir toutes les conditions et situations possibles pouvant se présenter. Faites attention et exercez les règles de sécurité de base quand vous installez, utilisez et maintenez n'importe quel appareil. Après l'installation, si vous avez des doutes, appelez un électricien agréé pour installer et câbler la sècheuse.

## INSTRUCTIONS D'UTILISATION

### Comprendre le tableau de commande

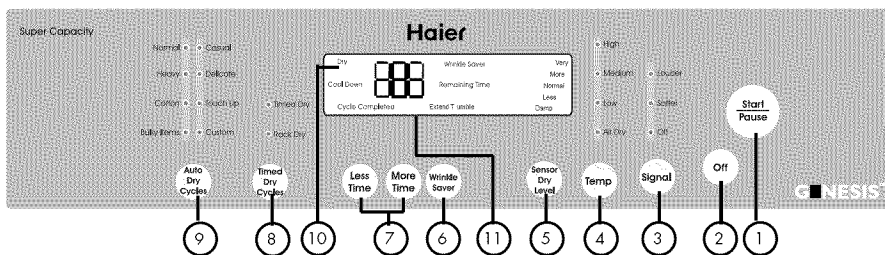

**Note:** Les caractéristiques peuvent varier selon le modèle.

#### Bouton Start/Pause : (1)

- Appuyez sur le bouton pour mettre la sècheuse en marche. Appuyez sur ce bouton une fois pour commencer le séchage. Appuyez encore une fois sur ce bouton pour faire une pause pendant le cycle de séchage.

#### Bouton Off : (2)

- Appuyez sur le bouton pour mettre arrêtez la sècheuse.

#### Bouton de signal : (3)

- À utiliser pour sélectionner le volume de la sonnerie ou éteindre la sonnerie.

#### **Bouton de la température : (4)**

- À utiliser pour sélectionner la température de séchage. Il y a 4 températures de séchage : High, Medium, Low, No Heat/Fort, Moyen, Doux et Sans chaleur (Air uniquement).

#### **Bouton Sensor Dry Level/ Bouton Senseur du niveau de séchage : (5)**

- À utiliser pour régler la durée des programmes automatiques. Si aucun programme automatique n'est sélectionné, appuyer sur le bouton déclenchera la sonnerie.

#### **Bouton Wrinkle-saver/Anti-froissage : (6)**

- Cette fonction très pratique vous permet de différer le début du cycle de séchage de 3 heures à 24 heures. Appuyez sur « Wrinkle-saver » pour choisir le nombre d'heures désiré.
- Si vous ne souhaitez pas de départ différé l'indicateur « Wrinkle-saver » est éteint et l'indicateur du temps restant est allumé.
- Le témoin d'affichage lumineux indique le temps restant d'un programme non réservé. Si la fonction « Wrinkle-saver » est en mode de veille, le témoin d'affichage lumineux indique 3 heures, cela sera augmenté d'1 heure à chaque fois que le bouton sera appuyé, jusqu'à 24. Il retourne ensuite à 3. S'il est appuyé pendant 1 seconde et demi la valeur du témoin d'affichage lumineux augmentera de façon continue.

#### **Bouton More Time et Less Time / Plus ou Moins de temps : (7)**

- Permet de sélectionner une durée entre 0 et 180 minutes lorsque Timed Dry/Séchage minuté et Rack Dry/Séchage Étagère sont sélectionnés.

#### **Bouton des cycles Timed-Dry/Séchages minutés : (8)**

- Le bouton « Timed-Dry Cycles » vous permet de sélectionner le mode de séchage de votre choix.

Timed-Dry : Vous pouvez choisir « Temp », « Signal » et le temps de séchage avec « More Time » ou « Less Time »

Rack Dry : Ce programme vous permet de sécher des articles comme des chaussures de sport.

#### **Bouton cycles Auto-Dry/cycles séchage automatique : (9)**

- Le bouton « Auto-Dry/cycles » vous permet de sélectionner le cycle de séchage que vous désirez. Vous pouvez choisir parmi les sept soins suivants en fonction du soin à apporter au tissu : Normal, Heavy, Cotton, Bulky Items, Casual, Delicate, Touch Up et Custom / Normal, Lourde, Coton, Large, occasionnels, Délicat, Retouches et Personnalisé.

Normal	Séchage normal
Heavy	Matières lourdes comme le jean ou les serviettes de bain.
Cotton	Séchage spécial pour des vêtements de coton.
Bulky Items	Pour sécher les articles larges comme les draps de lit.
Casual	Séchage pour les vêtements journaliers occasionnels
Delicate	Pour sécher des vêtements en petite quantité et de matières délicates.
Touch Up	Utilisé pour la fonction défroissage.
Custom	Le programme de séchage est défini par l'utilisateur et enregistré.

**Status Light/Lumière : (10)**

- La lumière permet de savoir quelle étape du cycle de la machine est.

**Digital display/Affichage numérique : (11)**

- Indique le temps restant (mn) pour le cycle. Indique aussi le temps anti-froissage restant (hr).

**Note :** Si la porte est ouverte pendant que le cycle est en cours, l'affichage clignotera et une alarme retentira.

**Light Indicator/Indicateur de la lumière :**

- La fonction « Display light » indique que la fonction choisie est « ON » et le cycle est sur le point de commencer.
- Pendant le cycle de séchage « flashing light » indique le programme actuellement en fonction.
- Une lumière clignotant rapidement indique que la sècheuse ne fonctionne pas correctement.

**PRÉPARATIONS AVANT LE SÉCHAGE**

- Séparez les vêtements avant de les sécher, en fonction de la matière (coton, synthétiques, laine, etc.)
- Séparez également en fonction de la couleur : les couleurs foncées et les couleurs claires doivent être séchées séparément. Les matières à même de faire beaucoup de peluches et celles qui adhèrent facilement aux peluches doivent être séchées séparément. Les vêtements qui font facilement des peluches doivent être tournés à l'envers avant d'être mis dans la sècheuse.
- Assurez-vous que les boutons et les ornements des vêtements vont résister aux hautes températures et ne vont pas abîmer la surface du tambour. Vérifiez que les fermetures éclair sont bien fermées, que les boutons et agrafes sont fermés et les ceintures fermées également pour éviter les emmêlements et autres obstacles.
- Si c'est possible sortez les poches afin d'obtenir un séchage uniforme.
- Vérifiez si certains vêtements sont toujours tachés. Si c'est le cas relavez-les sinon les taches risquent de rester de façon permanente.
- Les articles de petite taille doivent être placés dans un filet à maille avant d'être mis dans la sècheuse afin d'éviter l'emmêlement et afin de pouvoir les sortir facilement.
- Assurez-vous que la prise est correctement mise à la terre. La borne de terre ne doit pas être reliée à des pipelines de gaz ou d'eau courante.
- Assurez-vous que le conduit d'évacuation est correctement relié.
- Assurez-vous que le filtre à peluches est propre et bien installé. Si le filtre à peluches n'est pas en place des articles lors du séchage pourraient entrer dans le système d'évacuation et endommager la sècheuse. **Note :** Elles concernent les cycles de séchage automatique et le cycle de séchage minuté.
- Pour le cycle de séchage sur étagère, retirez le filtre à peluches et assemblez



l'étagère avec son arrière légèrement incliné vers le bas comme sur la figure suivante.

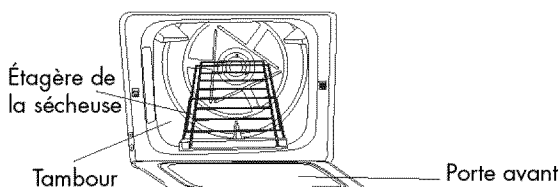

## CHARGER LES VÊTEMENTS DANS LA SÈCHEUSE

- Un chargement correct ne doit pas dépasser 1/3 à 1/2 du volume du tambour. Évitez de trop charger la machine. Il faut de l'espace pour que les vêtements puissent tourner librement pour un séchage uniforme et sans plis.
- Lorsque vous séchez des vêtements de grande taille ne mettez que 2 ou 3 de ces vêtements à la fois et ajoutez des articles de petite et moyenne taille.
- Pour les tissus délicats ou un petit chargement vous pouvez ajouter deux serviettes de bain pour obtenir de meilleurs résultats de séchage et des vêtements sans plis.
- Afin d'éviter les plis, le rétrécissement, l'électricité statique et plus de peluches ne séchez pas les vêtements de façon excessive.

### Cycle Séchage Étagère

- Ce programme est spécialement conçu pour les articles comme les chaussures de sport. Durant le séchage assurez-vous que les articles sont positionnés sur l'étagère de façon à ce qu'il n'y ait pas d'emmêlement lorsque le tambour est en rotation.

**Note :** Si l'étagère n'est pas en place, le tube interne peut entrer en collision avec l'étagère et endommager la sécheuse et l'étagère.

## CYCLE SÉCHAGE AUTOMATIQUE

- Appuyez sur n'importe quel bouton sauf « Off » pour la mise en marche.
  - Appuyez sur le bouton de mise en marche, le tableau de commande sonnera une fois et la sècheuse passe de « Off » à l'état de fonctionnement initial. (Le programme Normal).
  - Si le bouton « Start/Pause » n'est pas appuyé pendant 5 minutes après la mise en marche, la sècheuse s'éteint automatiquement et revient sur « Off ».
  - La sècheuse retourne automatiquement sur « off » immédiatement après la fin d'un cycle de séchage. Quelque soit le statut du tableau de commande le fait d'appuyer sur OFF arrête toutes les opérations.
  - L'état par défaut est le programme « Normal ».

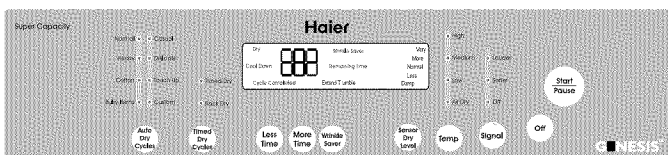

**Note :** Votre sècheuse est équipée d'un capteur d'humidité électronique qui détecte continuellement l'humidité dans la sècheuse durant le cycle. La sècheuse s'arrête quand l'humidité des vêtements aura atteint votre niveau de séchage sélectionné. Cela aide à éviter que les vêtements ne soient trop séchés et empêche que les vêtements soient abîmés. Le tableau de commande affichera « SEN » pendant la période de détection finale et une fois que le temps de séchage estimé est déterminé, il sera affiché.

Signal du cycle	Plus bas
Anti-froissage	Off
Cycles	Normal
Témoin lumineux	Indique le temps restant pour le programme en cours. Le temps initial affiche est 60 minutes. Cela peut changer selon le niveau d'humidité des vêtements dans la sècheuse.
Temp	Fort
Senseur du niveau de séchage	Très
Minuté/Cycles	Programme automatique

2. Appuyez sur le bouton « Auto-Dry Cycles » pour sélectionner le cycle automatique qui vous convient.
  - Le programme Normal est automatiquement sélectionné à la mise en marche. Si vous désirez un autre programme appuyez sur « Auto-Dry Cycles » jusqu'à ce que l'indicateur correspondant s'affiche.
  - Pour sélectionner vos réglages désirés appuyez sur « Custom »
  - La sécheuse est capable de mémoriser les programmes que vous avez sélectionnés et affiche le programme précédent à la prochaine utilisation de cette fonction.

### Cycles de séchage automatique

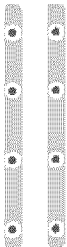
Normal		Occasionnels
Lourd		Délicat
Coton		Retouches
Large		Personnalisé

### Utilisez les détails comme suit (Les caractéristiques peuvent changer selon le modèle acheté) :

Après la mise en marche appuyez sur « Auto-Dry Cycles » jusqu'à ce que cela affiche « Custom », réglez ensuite « Timed-Dry Cycles » pour Timed-Dry ou Rack Dry et réglez le statut des autres boutons.

Appuyez sur le bouton « Start /Pause » sinon au bout de trente secondes le programme défini par l'utilisateur sera enregistré et s'affichera directement à la prochaine utilisation.

**Note :** Appuyer sur « Sensor Dry Level » n'aura pas d'effet lorsque la fonction « Custom » et le cycle « Touch Up » sont en cours.

3. Appuyez sur le bouton « Sensor Dry Level » pour sélectionner le temps de séchage qui vous convient.
  - À la mise en marche, la sécheuse est automatiquement sur « very » ce qui signifie que le temps de séchage sera plus long. Si vous désirez changer le temps de séchage appuyez sur « Sensor Dry Level » pour sélectionner un temps de séchage plus court.
4. Appuyez sur « Temp » pour régler le temps de séchage qui vous convient.
  - Après allumage la sécheuse règle la température selon le programme sélectionné. Si vous désirez une autre température de séchage, appuyez sur « Temp » pour que cela soit possible. Il y a 4 températures de séchage disponibles : High, Medium, Low et Air Dry/ Fort, Moyen, Bas, et Air Sec.
5. Appuyez sur le bouton « Signal » une sonnerie retentira à la fin du cycle.
  - Après mise en marche la sécheuse règle le niveau de la sonnerie sur « Soft ». L'utilisateur peut choisir entre trois niveaux de sonnerie : « Louder », « Soft », et « Off ».
6. Appuyez sur « Anti-wrinkle » pour sélectionner cette option.

- Cette fonction pratique permet d'éviter que des plis se forment quand vous ne pouvez pas retirer le linge de la sècheuse à la fin du cycle. La sècheuse s'arrêtera et tournera pendant un court moment, à quelques minutes d'intervalle. Appuyez sur le bouton « Wrinkle-saver » pour choisir le nombre d'heures que vous voulez, entre 3 et 24. Vous pouvez arrêter à tout moment en appuyant sur le bouton « Wrinkle-saver » ou en ouvrant la porte.
- S'il n'est pas réglé, l'indicateur « wrinkle-saver » ne sera pas en marche et l'indicateur du temps restant sera affiché.
- Le témoin lumineux indique le temps restant d'un programme non-réservé. Si le réglage « Wrinkle-saver » est en mode veille, le témoin lumineux indique 3 heures, cela sera augmenté d'1 heure à chaque fois que le bouton sera appuyé. (jusqu'à 24 et ensuite il retourne à 3). S'il est appuyé pendant 1 seconde et demi la valeur du témoin d'affichage lumineux augmentera de façon continue.

7. Appuyez sur le bouton « Touch Up » pour sélectionner le mode de séchage sans-plis.

- Vous pouvez également l'utiliser pour des vêtements propres qui ont été pliés dans une valise ou une armoire.

8. Appuyez sur le bouton « Start/Pause »

- Quand vous allumez la machine, fermez la porte puis appuyez sur ce bouton.
- Si une pause est nécessaire pendant le fonctionnement de la machine, appuyez sur ce bouton. Appuyez de nouveau sur le bouton pour reprendre le programme.

	Cycle de séchage automatique	Temps restant	Senseur du niveau de séchage	Temp	Signal
Start/Pause	Normal	60	Très	Fort	Plus bas
	Lourd	52	Très	Fort	Plus bas
	Coton	65	Très	Fort	Plus bas
	Large	62	Très	Fort	Plus bas
	Occasionnels	35	Très	Moyen	Plus bas
	Délicat	35	Très	Low	Plus bas
	Retouches	25	N/A	Low	Plus bas
0-180 minutes	Séchage minuté personnalisé	40	N/A	Fort	Plus bas
	Séchage Étagère	60	N/A	Séchage à air	Plus bas

- Anti-froissage 3-24 heures
- Senseurs des niveaux de séchage : Très, Plus, Normal, Moins, Humide
- Niveaux de température : Fort, Moyen, Normal, Air Sec,
- Signal : Plus fort, Moins fort, Arrêt.



## CYCLE SECHAGE ETAGERE

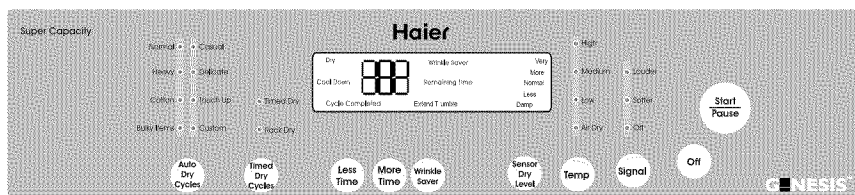

1. Appuyez sur n'importe quel bouton pour mettre en marche sauf le bouton « OFF ».
2. Appuyez sur « Time-Dry Cycles » et sélectionnez le cycle « Rack Dry ».
  - Après mise en marche, appuyez sur « Time-Dry Cycle » pour sélectionner le programme « Rack Dry »
3. Appuyez sur « More Time » ou « Less Time » pour régler la durée de votre choix.
  - Après avoir réglé « Time-Dry Cycle » vous pouvez appuyer sur ces deux boutons pour augmenter ou diminuer le temps de séchage à votre convenance.
- 4.7. Appuyez sur les boutons « Temp », « Signal », « Wrinkle Saver » et « Touch Up » pour définir le programme désiré.

**Note:** Pour le programme « Rack Dry » l'utilisation des boutons « Temp », « Signal », « Wrinkle Saver » est la même que pour les programmes automatiques. « Sensor Dry Level » est inactif ici, l'appuyer déclenchera la sonnerie.

8. Appuyez sur le bouton « Start/Pause »

### Autres caractéristiques

Votre sècheuse possède également pour votre convenance les caractéristiques suivantes :

Filter à peluches :

- Toutes les sècheuses possèdent un filtre à peluches qui a besoin d'être nettoyé avant et après chaque utilisation. (Lisez la section « Guide d'entretien et nettoyage »)

Pieds réglables :

- Votre sècheuse possède quatre pieds réglables qui se trouvent dans les coins avant et arrière de votre sècheuse. Après avoir installé votre sècheuse vous pouvez ajuster les pieds réglables.
- Les pieds réglables peuvent être ajustés en les tournant dans le sens des aiguilles d'une montre pour élever la sècheuse et dans le sens contraire des aiguilles d'une montre pour le descendre.

## BRUITS DE FONCTIONNEMENT NORMAL

Les bruits suivants sont des bruits de fonctionnement normal de la sècheuse :

- Bruit de tambour. Ceci est normal car les vêtements mouillés et lourds sont continuellement en mouvement dans la sècheuse.
- Bruit d'air. Cela se produit lorsque le tambour de la sècheuse tourne très rapidement et que l'air passe très rapidement à travers le tambour de la sècheuse.

### Conseils

- Pour de bons résultats nettoyez le filtre à peluches avant et après chaque utilisation.
- Ne surchargez pas la sècheuse.
- Repartissez le linge à l'intérieur de la sècheuse de façon équilibrée afin d'obtenir de bons résultats.
- Le temps de séchage dépend de plusieurs variables : la taille du chargement, la matière du textile, et l'humidité qu'il contient, la chaleur et l'humidité de la pièce, le courant électrique, la taille du conduit d'aération, etc.
- Afin d'économiser de l'énergie nous recommandons de choisir la fonction séchage automatique pour certains vêtements.
- Suivez toujours les instructions de la matière à sécher sur l'étiquette du vêtement.

## GUIDE DE NETTOYAGE ET ENTRETIEN

- Le filtre à peluches doit être nettoyé avant et après chaque utilisation afin que votre appareil fonctionne au maximum de ses capacités. Le filtre peut être retiré en tirant sur les attaches situées à l'intérieur de la porte de la sècheuse. Le filtre peut être lavé ou vous pouvez utiliser votre aspirateur pour le nettoyer. Retirez l'excès d'eau du filtre en le secouant doucement. Cela retirera la poussière et les particules bloquées dans le filtre. L'accumulation de peluches empêche la bonne circulation de l'air et prolonge le temps de séchage. Après nettoyage remettez le filtre en place. N'utilisez pas votre sècheuse sans le filtre.
- N'utilisez aucun spray nettoyant pour nettoyer l'intérieur de la sècheuse des fumées nocives ou des décharges électriques pourraient en résulter. Si le tambour de la sècheuse est taché nettoyez-le avec un chiffon humide. Retirez tout résidu avant le prochain séchage de linge.
- Nettoyez les parois externes de la sècheuse avec du savon doux et de l'eau chaude. N'utilisez pas de nettoyeurs abrasifs cela pourrait endommager la sècheuse.
- Nettoyez le conduit et la hotte régulièrement afin d'éviter les bouchons qui peuvent affecter l'efficacité de la sècheuse.

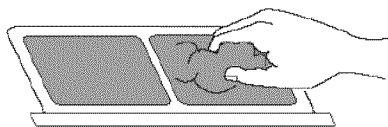

Filtre à peluches

## PROBLEMES ET SOLUTIONS

### **La sècheuse ne fonctionne pas :**

- Vérifiez que l'appareil est bien branché. Le cordon est peut être mal inséré dans la prise.
- Vérifiez que la tension de la prise murale est correcte.
- Vérifiez si le disjoncteur a besoin d'être réenclenché ou si un fusible doit être remplacé.
- Vérifiez si l'unité est en mode « off ». Appuyez de nouveau sur le bouton Marche « Start ».
- Vérifiez si la porte est ouverte.

### **La sècheuse fonctionne mais ne sèche pas le linge :**

- Vérifiez si les bons réglages de séchage ont été sélectionnés.
- L'unité est peut-être trop chargée. Le tambour de la sècheuse doit seulement être à moitié plein.
- Vérifiez les conduits et l'évent. L'évent ne devrait pas être obstrué.
- Le conduit doit être sans peluche et sans poussière. Le conduit doit être nettoyé régulièrement.
- Le linge dans la sècheuse doit être réarrangé. Les vêtements volumineux peuvent avoir besoin d'être séparés des vêtements réguliers.
- Les vêtements volumineux peuvent avoir besoin d'être repositionnés.
- Si les vêtements sèchent de façon inégale, il faut peut être sélectionner un cycle de séchage plus élevé ou les vêtements dans la sècheuse peuvent avoir besoin d'être réarrangés.

### **La sècheuse fait du bruit en séchant :**

- Les pièces de monnaie, les boutons et les autres objets lourds peuvent faire du bruit.
- La sècheuse peut avoir besoin d'être rajustée.
- Lisez le guide de fonctionnement – Bruits de fonctionnement normal.

### **Statique :**

- Causé par un séchage trop important. Ajustez pour un temps de séchage plus court.
- Mélange avec des tissus synthétiques. Triez et séparez les différents tissus.
- Utilisez un assouplissant



## GARANTIE LIMITÉE

Garantie complète d'Un An

Pendant 12 mois à partir de la date d'achat de l'appareil, Haier réparera ou remplacera toute pièce, gratuitement dont le travail résultant d'un défaut de matériels ou de main-d'œuvre. .

### Garantie limitée

Après un an à compter de la date d'achat, Haier fournira une pièce gratuitement, comme indiqué au-dessous, pour remplacer la pièce défectueuse ou la main d'œuvre. Haier est entièrement responsable du coût de la pièce. Tous les autres coûts tels que la main-d'œuvre, le transport, etc. sont à la charge du client.

### De la deuxième à la cinquième année

NOTE : Cette garantie commence à la date d'achat de l'appareil et le reçu d'achat original doit être présenté au service agréé avant que les réparations de la garantie ne soient effectuées.

Exceptions: : Garantie de l'appareil pour usage commercial ou location de l'appareil

90 jours pour la main-d'œuvre à partir de la date d'achat original.

90 jours pour les pièces à partir de la date d'achat original.

IL N'Y A PAS D'AUTRES GARANTIES.

### Pour obtenir le service de garantie

Contactez votre centre de service agréé le plus proche. Tout service sera effectué par un centre de service agréé Haier. Pour le nom et numéro de téléphone le plus du centre de service agréé le plus proche veuillez appeler le 1-877-337-3639.

Avant d'appeler veuillez vous assurer d'avoir à votre disposition les informations suivantes : Numéro du modèle et numéro de série de votre appareil (se trouvant à l'arrière de l'appareil sur le côté supérieur gauche).

Le nom et l'adresse du revendeur où vous avez acheté l'unité et la date d'achat.

Une claire description du problème.

Une preuve d'achat (reçu/ticket de caisse).

Cette garantie couvre les appareils en Amérique continentale, Porto Rico et au Canada.

Ce qui n'est pas couvert par cette garantie :

Le remplacement ou la réparation des fusibles, des disjoncteurs, l'installation électrique ou la plomberie du lieu d'utilisation de l'appareil.

Un produit dont le numéro de série original a été

retiré ou altéré.

Tous frais de service qui ne sont pas spécifiquement identifiés comme des heures de service normales ou de zones de service normales.

Les dommages aux vêtements.

Les dommages causés lors du transport.

Les dommages dus à une mauvaise installation ou à une mauvaise maintenance de l'appareil.

Les dommages dus à une mauvaise utilisation, un accident du à un abus, un incendie, une inondation, ou des catastrophes naturelles.

Les dommages résultant d'une maintenance effectuée par un revendeur ou centre de service autre qu'Haier.

Les dommages dus à une mauvaise tension électrique ou fourniture électrique.

Les dommages résultant d'une modification du produit, altération ou ajustement non autorisé par Haier.

Les ajustements des contrôles comme identifiés dans le guide d'utilisation.

Les tuyaux, les boutons, les bacs à peluches et tous les attachements, accessoires et les pièces jetables.

La main-d'œuvre, le service de transport et les frais d'expédition pour le retrait et le remplacement des pièces défectueuses au-delà de la période initiale de 12 mois.

Les dommages dus à une utilisation autre que domestique normale.

Tout frais de transport et d'expédition.

CETTE GARANTIE LIMITÉE EST DONNÉE À LA PLACE DE TOUTE AUTRE GARANTIE EXPRIMÉE, OU IMPLICITE INCLUANT LES GARANTIES DE QUALITE MARCHANDE ET DE COMPATIBILITE A UNE FIN PARTICULIERE.

Le recours offert dans cette garantie est exclusif et est accordé à la place de tout autre.

Cette garantie ne couvre pas les dommages secondaires ou conséquents et donc les limitations ci-dessus peuvent ne pas s'appliquer pas à vous.

Certains États n'autorisent pas les limitations sur la durée d'une garantie donc les limitations ci-dessus ne vous concernent peut-être pas.

Cette garantie vous donne des droits légaux et il se peut que vous ayez d'autres droits qui varient d'un État à l'autre.

Haier America  
New York, NY 10018

# ÍNDICE DE CONTENIDOS

	<b>PAGINA</b>
<b>INSTRUCCIONES DE SEGURIDAD</b> .....	<b>50-52</b>
<b>INSTRUCCIONES DE INSTALACIÓN</b> .....	<b>53-67</b>
Herramientas y materiales necesarios .....	<b>53</b>
Requisitos eléctricos .....	<b>53</b>
Desembalaje de su secadora .....	<b>54</b>
Requisitos en cuanto al sistema de salida de emanaciones .....	<b>55</b>
Requisitos en cuanto al suministro de gas .....	<b>57</b>
Ubicación de su secadora .....	<b>57</b>
Instrucciones para casas manufacturadas (móviles) .....	<b>58</b>
Instalación eléctrica .....	<b>59</b>
Conexiones de gas .....	<b>61</b>
Repuestos .....	<b>62</b>
<b>INSTRUCCIONES DE FUNCIONAMIENTO</b> .....	<b>63-88</b>
Explicación del panel de control .....	<b>63</b>
Preparativos antes de secar .....	<b>65</b>
Colocar las prendas en la secadora .....	<b>66</b>
Ciclo de secado automático .....	<b>66</b>
Ciclo de secado programado .....	<b>69</b>
Ciclo de secado en rejilla .....	<b>70</b>
Otras funciones .....	<b>70</b>
Sonidos normales de funcionamiento .....	<b>71</b>
Consejos .....	<b>71</b>
<b>GUÍA DE CUIDADO Y LIMPIEZA</b> .....	<b>71</b>
<b>DETECCIÓN Y SOLUCIÓN DE PROBLEMAS</b> .....	<b>72</b>
<b>GARANTÍA</b> .....	<b>73</b>

# INSTRUCCIONES IMPORTANTES DE SEGURIDAD

Antes de comenzar la instalación, lea estas instrucciones con atención. De esta manera se simplificará la instalación y se garantizará que la secadora esté instalada de manera correcta y segura.

**NOTA:** El servicio eléctrico que va a la secadora debe cumplir los códigos y reglamentaciones locales y la última versión del Código Eléctrico Nacional, la norma ANSI/NFPA 70 o, en Canadá, la norma CSA C22.1, Código Eléctrico Canadiense Parte 1.

**NOTA:** El servicio de gas que va a la secadora debe cumplir los códigos y reglamentaciones locales y la última versión del Código Nacional de Gas Combustible, la norma ANSI Z223.1 o, en Canadá, la norma CAN/CGA B 149.1.

**NOTA:** La secadora fue diseñada de conformidad con ANSI Z21.5.1 o ANSI/UL 2158 - CAN/CSA C22.2 N.º 112-97 (últimas versiones) ÚNICAMENTE PARA USO DOMÉSTICO. Esta secadora no está recomendada para uso comercial, como por ejemplo en restaurantes, salones de belleza, etc.

## ADVERTENCIA

Por su seguridad, debe tenerse en cuenta la información de este manual para minimizar el riesgo de incendio o explosión o para prevenir daños a los bienes, lesiones personales o muerte.

Los materiales combustibles, la gasolina y otros vapores y líquidos inflamables no deben guardarse cerca de la secadora.

## QUÉ HACER EN CASO DE SENTIR OLOR A GAS

1. No intente encender ningún artefacto
2. No toque ningún interruptor eléctrico. No use ningún teléfono de su edificio.
3. Retire a todos los ocupantes de la habitación, edificio o área.
4. Llame inmediatamente a la empresa distribuidora de gas desde el teléfono de un vecino. Siga las instrucciones de la empresa distribuidora de gas.
5. Si no puede ponerse en contacto con el distribuidor de gas, llame al departamento de bomberos.

Las instalaciones deben ser llevadas a cabo por un contratista, plomero o gasista calificado o con licencia otorgada por el estado, la provincia o la región donde se instala este artefacto.

# INSTRUCCIONES IMPORTANTES DE SEGURIDAD

**ADVERTENCIA: Para reducir el riesgo de incendio, descarga eléctrica o lesiones a las personas al usar el artefacto, siga las precauciones básicas, incluyendo las siguientes:**

- 1. Lea todas las instrucciones antes de usar el artefacto.**
2. No seque artículos que han sido limpiados, lavados, remojados o manchados con gasolina, solventes para el lavado en seco u otras sustancias explosivas inflamables, ya que pueden liberar vapores que pueden prenderse fuego o explotar.
3. No permita que los niños jueguen arriba o dentro del artefacto. Es necesario supervisar con atención a los niños cuando el artefacto se utiliza cerca de ellos.
4. Antes de que el artefacto quede fuera de servicio o sea descartado, quite la puerta del compartimiento de secado.
5. No manipule el interior del producto si el tambor se está moviendo.
6. No instale ni guarde este electrodoméstico en lugares en los que quede expuesto al agua o a las inclemencias del tiempo.
7. No manipule indebidamente los controles.
8. No repare o reemplace ninguna pieza del artefacto ni intente ningún tipo de reparación a menos que esté recomendado específicamente en las instrucciones de reparación para el usuario, las cuales debe entender y debe tener la habilidad para llevarlas a cabo.
9. No utilice suavizantes para la ropa ni otros productos para eliminar la estática, a menos que sean recomendados por los fabricantes del suavizante para la ropa o del producto.
10. No utilice el calor para secar artículos o productos para eliminar la estática, a menos que sean recomendados por los fabricantes del suavizante para la ropa o del producto.
11. Limpie el filtro para la pelusa antes o después de cada carga.
12. Mantenga el área alrededor de la abertura para la salida de las emanaciones y las áreas adyacentes libres de pelusas, polvo y suciedad acumuladas.
13. Mantenga el área de la secadora libre de elementos que puedan obstruir el flujo del aire de combustión y ventilación a través del panel con rejillas ubicado en la parte trasera de la secadora.
14. Personal de servicio técnico calificado debe limpiar periódicamente el interior del artefacto y el tubo de salida de emanaciones.

15. No coloque elementos expuestos a los aceites de cocina en su secadora. Los elementos contaminados con aceite de cocina pueden contribuir a que se produzca una reacción química que podría ocasionar que una carga se prenda fuego.
16. Los géneros que se utilizaron con líquidos o sólidos inflamables no deben usarse en la secadora hasta que todos los rastros de líquidos inflamables y sus emanaciones hayan sido eliminados.
17. Esta secadora debe ser instalada correctamente conforme a las instrucciones de instalación antes de utilizarla. Consulte las instrucciones de descarga a tierra en la sección de instalación.
18. Debe asegurarse una conexión a tierra adecuada para reducir el riesgo de descarga o fuerza eléctrica. Haga que un electricista autorizado o personal de reparaciones realice un control si tiene dudas acerca de si la secadora tiene una conexión a tierra apropiada.
19. Utilice la secadora sólo con el propósito para el que fue creada: secar la ropa.
20. Siempre desconecte la secadora del suministro eléctrico antes de intentar cualquier tipo de reparación. Desconecte el cable de energía tirando del enchufe, no del cable.
21. Reemplace los cables de energía deteriorados o los enchufes flojos.
22. Para reducir el riesgo de descargas eléctricas o incendios, no use cables de prolongación o adaptadores para conectar la secadora a una fuente de energía eléctrica.

## CONSERVE ESTAS INSTRUCCIONES

### PELIGRO

**Riesgo de que los niños queden atrapados. Antes de deshacerse de su secadora vieja, saque la puerta para evitar que los niños puedan quedar atrapados en el interior.**

Gracias por usar nuestro producto Haier. Este manual fácil de usar le guiará para que logre el mejor uso de su secadora.

Recuerde anotar los números de modelo y de serie. Están en una etiqueta en la parte trasera de la unidad.

---

Número de modelo

---

Número de serie

---

Fecha de compra

Abroche su recibo al manual.

**Lo necesitará para obtener el servicio de garantía.**

## INSTRUCCIONES DE INSTALACIÓN



### ADVERTENCIA

### Riesgo de incendio :

1. La instalación de la secadora de ropa debe realizarla un instalador calificado.
2. Instale la secadora de ropa de acuerdo con las instrucciones del fabricante y los códigos locales.
3. Para reducir el riesgo de lesiones graves o muerte, siga todas las instrucciones de instalación.
4. No instale la secadora de ropa con materiales de ventilación de plástico flexible. Si se instala un tubo de metal flexible (del tipo hoja de aluminio), debe ser de un tipo específico, que el fabricante del artefacto haya determinado como adecuado para el uso con secadoras de ropa. Los materiales flexibles de ventilación tienden a doblarse y aplastarse con facilidad y atrapan pelusa. En estas condiciones se obstruye el flujo de aire de la secadora de ropa y aumentan los riesgos de incendio.

### CONSERVE ESTAS INSTRUCCIONES

#### Herramientas y materiales necesarios

- Destornilladores Phillips y de punta plana
- Pinzas regulables Channel-Lock
- Llave fija de ½ pulgada
- Nivel de carpintero
- Cinta para medir (con un mínimo de 12 pies)
- Cinta aislante
- Sellador de rosca de tubo (Gas)
- Tubo rígido o flexible de metal de 4 pulgadas (102 cm)
- Campana de ventilación



#### Advertencia de seguridad:

1. Antes de comenzar la instalación, asegúrese de que la válvula para cortar el gas esté en la posición apagado.
2. Deben descartarse conectores y tuberías de gas viejos.

## REQUISITOS ELÉCTRICOS

### Circuito

Circuito derivado individual de 15 amperes, con fusibles retardadores o interruptores automáticos de 15 amperes como máximo.

### Alimentación

3 hilos, 120 voltios, 1 fase, 60Hz, CA

### Cable de alimentación

La secadora está equipada con un cable de alimentación de 120 voltios, 3 hilos.

**Nota** Esta secadora está equipada con un enchufe de tres clavijas con descarga a tierra para protegerlo ante riesgos de descargas. Debe enchufarse en un

tomacorriente de tres entradas con la adecuada descarga a tierra. En ninguna circunstancia debe cortarse o quitarse la clavija de descarga a tierra del enchufe.

## Desembalaje de su secadora

1. Quite todos los materiales de empaque. Esto incluye la base de espuma y toda la cinta adhesiva que sostiene los accesorios de la secadora por dentro y por fuera.
2. Revise y quite los restos de embalaje, cinta o materiales impresos antes de usar la secadora.

## REQUISITOS EN CUANTO AL SISTEMA DE SALIDA DE EMANACIONES

# ADVERTENCIA

**Los siguientes requisitos son específicos para el funcionamiento correcto y seguro de su secadora. Si no se siguen estas instrucciones, se pueden producir períodos de secado demasiado prolongados y riesgos de incendio.**

1. No utilice un tubo de plástico flexible para la salida de emanaciones. Es probable que se acumulen pelusas dentro del sistema de salida de emanaciones y provoquen un riesgo de incendio y restrinjan el flujo de aire. Un flujo de aire restringido aumenta los tiempos de secado. Si su sistema actual está hecho con un tubo de plástico o tubo de hoja de metal, reemplácelo por un tubo de metal rígido o flexible. Asegúrese de que el tubo actual esté libre de pelusas antes de instalar el tubo de la secadora.
2. La secadora no debe tener la salida de emanaciones hacia una ventilación para gas, chimenea, pared, cielorraso o espacio oculto del edificio. **El sistema de salida de emanaciones de la secadora DEBE tener salida al exterior.** Si la secadora no tiene salida al exterior, algunas pelusas finas serán expulsadas en el área del lavadero. Las acumulaciones de pelusa en cualquier lugar de la casa pueden provocar un riesgo para la salud y un riesgo de incendio.
3. Si se supera el largo del tubo o la cantidad permitida de codos detallada en el cuadro de "Largos máximos", se puede provocar una acumulación de pelusa en el sistema de salida de emanaciones. Podría ocasionarse un riesgo de incendio al enchufar el sistema, y los tiempos de secado se pueden prolongar.
4. No coloque filtros en los extremos del sistema de salida de emanaciones. Las pelusas pueden quedar atrapadas en el filtro y aumentar los tiempos de secado. Utilice una cubierta para la ventilación aprobada para el final del tubo en el exterior y selle todas las juntas con cinta aislante.
5. Todos los accesorios para los tubos machos deben instalarse de manera descendente con respecto al flujo de aire.
6. Los tubos de salidas de emanaciones no deben conectarse ni asegurarse con tornillos o dispositivos para ajustar que se extiendan en el interior del tubo.
7. No permita que material combustible (vestimenta, tapicería, cortinas, papel, etc.) entre en contacto con el sistema de salida de emanaciones.



### **Riesgo de explosión:**

No instale la secadora donde se guarden o almacenen gasolina u otras sustancias inflamables. Si la secadora se instala en un garaje, debe estar a un mínimo de 18 pulgadas (45,7 cm) por sobre el nivel del piso. Si no se cumple con este requisito, se corre riesgo de muerte, explosión, incendio o quemaduras.



## Requisitos en cuanto a la salida de emanaciones:

Utilice sólo un tubo de metal rígido o flexible de 4 pulgadas (10,2 cm) de diámetro (como mínimo) y una cubierta para la ventilación que tenga una caperuza reguladora de la salida de aire oscilante que se abra cuando la secadora está en funcionamiento. Cuando la secadora se detiene, los reguladores se cierran automáticamente para prevenir las corrientes de aire y la entrada de insectos y roedores. Para evitar las restricciones a la salida, mantenga un mínimo de 12 pulgadas (30,5 cm) de área despejada entre la cubierta para la ventilación y el piso o cualquier otro elemento que pueda obstruir la salida. La aleta de ventilación debe poder moverse libremente, aunque la orientación vertical del sistema de salida de emanaciones es aceptable. Determinadas circunstancias podrían afectar el rendimiento de la secadora:

1. Sólo deben usarse tubos de metal rígido.
2. La ventilación vertical a través del techo puede exponer al sistema de salida de emanaciones a corrientes de aire que provoquen un aumento en la restricción a la ventilación.
3. Realizar el tendido del sistema de salida de emanaciones por un área sin aislamiento puede provocar condensación y una acumulación más rápida de pelusas.
4. La compresión de pliegues del sistema de salida de emanaciones provocará un aumento en las restricciones a la ventilación.
5. En Canadá, si es necesario, deben usarse únicamente tubos flexibles del tipo hoja de aluminio que el fabricante haya identificado específicamente para ser usados con el artefacto. En los Estados Unidos, si es necesario, deben usarse únicamente tubos flexibles del tipo hoja de aluminio que el fabricante haya identificado específicamente para ser usados con el artefacto y que cumplan con los lineamientos de UL en cuanto a Tubos de transición para secadoras de ropa, Tema 2158A (2006).
6. El tubo de salida de emanaciones debe ser de 4 pulgadas (102mm) de diámetro. Se debe inspeccionar y limpiar el sistema de salida de emanaciones como mínimo cada 12 meses cuando el uso es normal. Cuanto más se utiliza la secadora, con mayor frecuencia se debe revisar el sistema de salida de emanaciones y la cubierta para la ventilación para que el funcionamiento sea correcto.

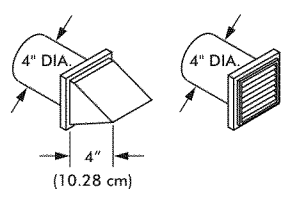
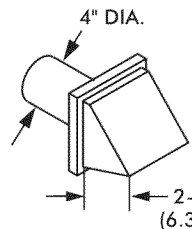
MÁXIMO RECOMENDADO				
Tipos de campana de salida de emanaciones				
Recomendados			Uso únicamente en instalaciones con recorrido corto	
				
Cantidad de codos de 90°	Metal rígido	Metal flexible	Metal rígido	Metal flexible
0	90 ft.	Debe usarse metal flexible únicamente entre la secadora y la pared. El largo máximo debe ser de 7,5 pies.	60 ft.	Debe usarse metal flexible únicamente entre la secadora y la pared. El largo máximo debe ser de 7,5 pies.
1	60 ft.		45 ft.	
2	45 ft.		35 ft.	
3	35 ft.		25 ft.	

## REQUISITOS EN CUANTO AL SUMINISTRO DE GAS

**⚠ ADVERTENCIA** Reemplace los tubos de conexión de cobre que no estén cubiertos de plástico. **DEBE** usarse acero inoxidable o latón cubierto de plástico.

1. La instalación DEBE cumplir los códigos locales. Si no existen códigos locales, la instalación debe cumplir el Código Nacional de Gas Combustible, ANSI Z223.1 (última versión) o en Canadá la norma actual CAN/CGA B149.1.
2. La línea de suministro de gas debe ser un tubo de ½ pulgada (1,27cm).
3. Si los códigos lo permiten, deben usarse tubos de metal flexible para conectar su secadora a la línea de suministro de gas. La tubería DEBE estar hecha de acero inoxidable o latón cubierto de plástico.
4. La línea de suministro de gas DEBE tener una válvula individual de corte manual instalada a no más de 6 pies (183cm) de la secadora, de conformidad con el Código Nacional de Gas Combustible, ANSI Z223.1/NFPA 54.

En Canadá, DEBE instalarse una válvula individual de corte manual de conformidad con la norma B149.1 del Código de Instalación de Gas Natural y Gas Propano.

5. DEBE instalarse una derivación intermedia tapada de 1/8 pulgada (0,32cm) con rosca de tubo NPT accesible para calibraciones de prueba inmediatamente más arriba en la conexión de suministro de gas de la secadora.
6. La secadora DEBE desconectarse del sistema de tuberías de suministro de gas durante las pruebas de presión del sistema de tuberías de suministro de gas con presiones de prueba que superen la ½ libra por pulgada cuadrada manométrica (3,45 kilopascales).
7. La secadora DEBE estar aislada del sistema de tuberías de suministro de gas durante las pruebas de presión del sistema de tuberías de suministro de gas con presiones de prueba que superen la ½ libra por pulgada cuadrada manométrica (3,45 kilopascales).

## UBICACIÓN DE LA SECADORA

### No instale la secadora:

1. En un área expuesta al goteo de agua o a las inclemencias del clima en el exterior.
2. En un área donde esté en contacto con cortinas, alfombras gruesas o cualquier elemento que pueda obstruir el flujo del aire de la combustión y la ventilación.
3. Sobre alfombras. El piso debe ser sólido con una inclinación máxima de 1 pulgada (2,54cm). Cualquier desnivel en el piso debe ser corregido con las patas niveladoras ubicadas en las esquinas inferiores de la lavadora.

## Instalación en un nicho o armario:

1. **NO** instale la secadora en un armario con una puerta sólida.
2. Una secadora instalada en un dormitorio, baño, nicho o armario DEBE tener salida de emanaciones al exterior.
3. No debe instalarse ningún otro artefacto que quemé combustible en el mismo armario que la secadora a gas.
4. Consulte las imágenes de esta página para asegurarse de que la instalación proporcione la cantidad mínima de espacio libre requerida para ventilación.
5. Cuando instale la secadora en un armario con puerta, es necesario un mínimo de 120 pulgadas cuadradas (774,2 cm cuadrados) de ventilación en la puerta. Las aberturas deben estar divididas de manera equitativa en la parte superior e inferior de la puerta y el flujo de aire no debe verse obstruido. Es aceptable una puerta con rejillas con aberturas para aire equivalente a la mencionada en toda la longitud de la puerta.

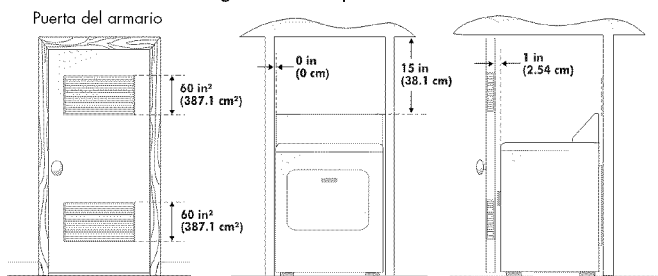

## INSTALACIÓN EN CASAS MANUFACTURADAS (MÓVILES)

1. La secadora DEBE tener la salida de emanaciones hacia el afuera (hacia el exterior, no debajo de la casa manufacturada) con una tubería de metal que no sea combustible. La tubería de metal debe ser de al menos 4 pulgadas (10,16 cm) de diámetro y sin obstrucciones. Se prefieren los tubos de metal rígido.
2. Si la secadora tiene la salida para las emanaciones a través del piso y el área debajo de la casa manufacturada está cerrada, el sistema de salida DEBE finalizar fuera del cerramiento con la terminación ajustada con firmeza a la estructura de la casa móvil.
3. Cuando instale una secadora a gas en una casa manufacturada, debe proporcionarse una compensación del aire del exterior. Este suministro no debe ser menor al doble del área de la toma de salida de emanaciones de la secadora.
4. Esta secadora DEBE estar ajustada al piso con un kit de instalación para casas manufacturadas P/N 0030807899. Siga las instrucciones suministradas con el kit.
5. Consulte las secciones anteriores para conocer otros requerimientos de ventilación importantes.
6. La instalación debe cumplir con la Norma actual sobre Construcción y Seguridad de Casas Manufacturadas (Reglamentación federal, título 24 CFR, parte 32-80) o cuando no se aplica esta norma, con la Norma Americana Nacional para Construcciones Móviles. En Canadá se aplica la norma CSA Z240.

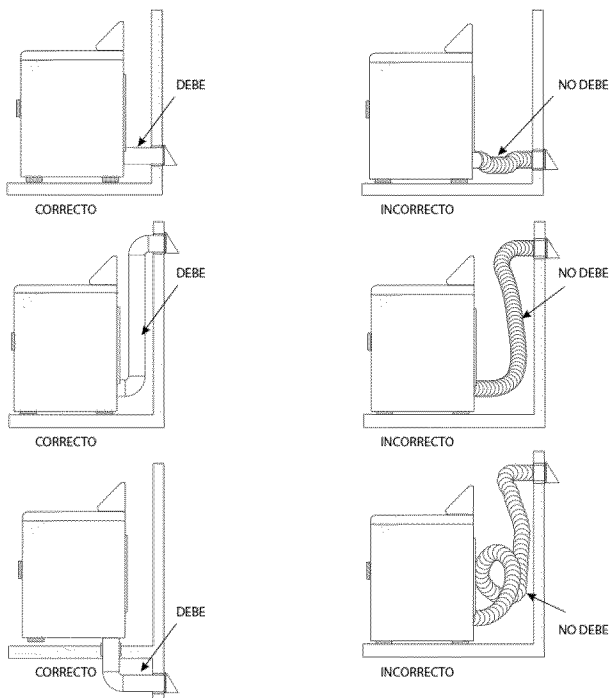

## INSTALACIÓN ELÉCTRICA

# ADVERTENCIA

**Los siguientes requisitos son específicos para la instalación correcta y segura de su secadora. Si no se siguen estas instrucciones, se pueden producir riesgos de descarga eléctrica e incendio.**

Las secadoras a gas están equipadas de fábrica con un enchufe de tres clavijas, 15 amperes, ~120 voltios, con descarga a tierra para protegerlo ante riesgos de descargas. Debe enchufarse directamente en un tomacorriente de tres entradas con la adecuada descarga a tierra. No corte ni quite la clavija de descarga a tierra de este enchufe.

**NOTA: NO conecte la secadora a un servicio de gas propano sin convertir la válvula de gas. Un técnico gasista calificado debe instalar el kit de conversión de propano.**

1. Retire la tapa de envío de la tubería de gas en la parte posterior de la secadora.
2. Conecte un tubo de ½ pulgada (1,27cm) de diámetro interno semirrígido o aprobado de la línea de suministro de gas al tubo de 3/8 pulgada (0,96cm) ubicado en la parte posterior de la secadora. Use un reductor de 1/2 pulgada a 3/8 de pulgada (1,27cm a 0,96cm) para la conexión. Aplique un sellador de rosca aprobado que sea resistente a la acción corrosiva de los gases licuados en todas las conexiones de tubos.
3. Abra la válvula de corte de la línea de suministro de gas.
4. Pruebe todas las conexiones aplicando una solución de agua jabonosa. **NO PRUEBE NUNCA LA EXISTENCIA DE PÉRDIDAS DE GAS CON UNA LLAMA ABIERTA.**
5. Conecte el tubo de salida de emanaciones con el sistema de salida de emanaciones del exterior. Use cinta aislante para sellar todas las juntas.
6. Con la secadora en su posición final, ajuste una o más de las patas hasta que la unidad esté apoyada sólidamente sobre sus cuatro patas. Ubique un nivel sobre la secadora. **LA SECADORA DEBE ESTAR NIVELADA Y APOYADA SÓLIDAMENTE SOBRE LAS PATAS.**
7. Enchufe el cable de energía en un tomacorriente con descarga a tierra. **NOTA:** verifique que el interruptor automático o caja de fusibles no esté conectado a la corriente antes de enchufar el cable en el tomacorriente.
8. Encienda la energía del interruptor automático o caja de fusibles.

**PRECAUCIÓN** Antes de poner en funcionamiento la secadora, asegúrese de que el área que la rodea esté limpia y no haya materiales combustibles, gasolina y otros vapores inflamables. También verifique que nada (como por ejemplo, cajas, ropa, etc.) obstruya el flujo de aire de la combustión y ventilación a través del panel con rejillas ubicado en la parte trasera de la unidad.

9. Ponga en funcionamiento la secadora en un ciclo de verificación para comprobar que funcione correctamente.

**NOTA:** En el caso de las secadoras a gas, antes de encender el quemador, es necesario purgar el aire de la línea de gas. Si el quemador no se enciende en 45 segundos la primera vez que se enciende la secadora, el interruptor de seguridad cortará el funcionamiento del quemador. Si esto sucede, apague la secadora y espere 5 minutos antes de realizar otro intento de encenderla.

**NOTA:**

## CONEXIÓN DE LA SECADORA AL SUMINISTRO DE GAS

- A) Conecte el codo hembra con rosca NPT de 3/8" a la entrada para gas de la secadora. Luego conecte el adaptador de unión de 3/8" al codo hembra.

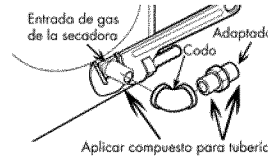

**IMPORTANTE:** Para evitar que se tuerza la entrada, use una llave para tubos para asegurar la entrada de gas de la secadora. Pegue cinta Teflon® o compuesto para tubos al adaptador y a la entrada de gas.

- B) Una un conector de línea de gas de metal flexible al adaptador.

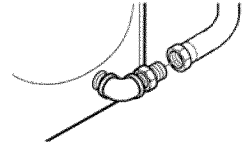

- C) Asegúrese de que el sellado de la línea de gas flexible sea seguro. Use dos llaves para que la conexión sea la mejor posible.

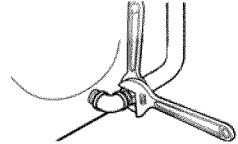

- D) Para controlar la presión de entrada del gas, una la derivación intermedia tapada de 1/8" con rosca de tubo NPT a la válvula de corte de la línea de gas de la secadora. Luego conecte el adaptador de unión a la derivación intermedia tapada. Pegue cinta Teflon® a las roscas del adaptador y a la derivación intermedia tapada para asegurar el sellado.

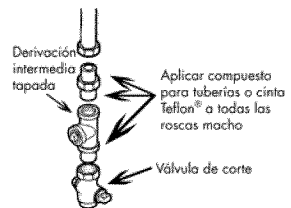

- E) Use dos pinzas regulables para ajustar todas las conexiones.

**IMPORTANTE:** ¡No ajuste en exceso!

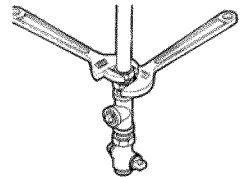

- F) Abra la válvula de desconexión del gas.



## REPUESTOS

Los repuestos y accesorios para los Estados Unidos y Canadá pueden comprarse a través de Haier America al 1-800-313-8495.

**⚠ PRECAUCIÓN** Póngale etiquetas a todos los cables antes de desconectarlos cuando el servicio de reparaciones realice controles. Los errores en el cableado pueden provocar un funcionamiento incorrecto y peligroso. Controle que la unidad funcione bien después de realizarle reparaciones.

**⚠ ADVERTENCIA** Destruya las cajas de cartón o bolsas de plástico después de desembalar la secadora. No se debe permitir a los niños que las usen para jugar. Las cajas de cartón cubiertas con mantas, cubrecamas o láminas de plástico pueden convertirse en cámaras herméticas y provocar asfixia y la posterior muerte. Haga que todos los materiales de empaquetado sean inaccesibles para los niños.

**⚠ ADVERTENCIA** Las instrucciones que aparecen en este manual u otra documentación incluida con esta secadora no fueron ideadas para tratar sobre todas las condiciones o situaciones que pudieran ocurrir. El sentido común y la precaución deben utilizarse para instalar, hacer funcionar y mantener cualquier artefacto. Si tiene dudas después de la instalación, póngase en contacto con un electricista matriculado para que instale y realice el cableado de la secadora.

# INSTRUCCIONES DE FUNCIONAMIENTO

## Explicación del panel de control

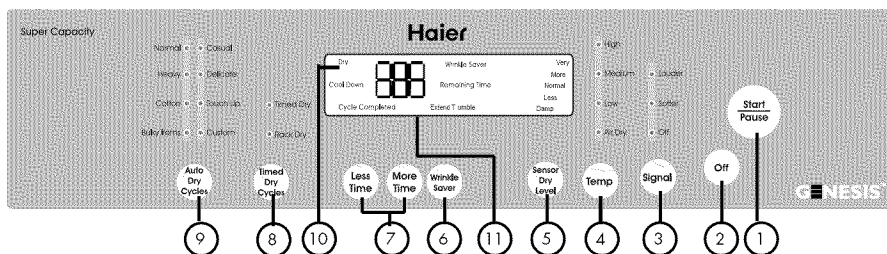

**Nota:** Las funciones pueden variar según el modelo.

### Botón Comenzar / Pausa (Start / Pause): (1)

- Presione el botón para encender la secadora. Presione este botón una vez para comenzar el proceso de secado. Presione este botón una vez más para hacer una pausa en la actividad durante el ciclo de secado.

### Botón de apagado: (2)

- Presione el botón para apagar la secadora.

### Botón de señal: (3)

- Se utiliza para seleccionar el volumen del zumbido o apagar el zumbador. Puede elegir más fuerte, más suave o apagado.

### Botón para la temperatura (4)

- Utilizado para fijar la temperatura de secado. Hay cuatro temperaturas de secado disponibles: Alta, Media, Baja y Sin calor (Secado con aire).

### Botón de nivel de secado del sensor: (5)

- Utilizado para fijar el nivel de secado de los programas automáticos. Si no se selecciona un programa automático y se presiona el botón, sonará el timbre. Existen 5 opciones: Muy, Más, Normal, Menos, y Húmedo.

### Botón Antiarrugas: (6)

- Esta cómoda función ayuda a evitar que se formen arrugas cuando no puede descargar la secadora al final del ciclo. La secadora se detendrá y luego centrifugará durante un período breve cada unos pocos minutos. Oprima el botón antiarrugas para elegir la cantidad de horas necesarias, desde 3 a 24. Detenga la configuración en cualquier momento presionando el botón antiarrugas o abriendo la puerta de la secadora.
- Si no se configura la función, el indicador de la función antiarrugas estará apagado y el indicador restante del tiempo estará encendido.
- El visor indica el tiempo restante del programa no reservado. Si se configura "Antiarrugas" ("Wrinkle Saver") en el estado en espera, el visor indica 3 horas, número que aumentará en 1 hora cada vez que se presione el botón hasta que llegue a 24, luego vuelve a 3. Si se lo mantiene presionado durante



1,5 segundos, el valor indicado por el visor aumentará de manera continua.

### Botón para más tiempo y para menos tiempo: (7)

- Se usa para configurar el tiempo de 0 a 180 minutos cuando se selecciona el ciclo Secado programado (Timed Dry) o Secado en rejilla (Rack Dry).

### Botón de ciclos de secado programado: (8)

- El botón "Ciclos de secado programado" ("Timed-Dry Cycles") le permitirá seleccionar el modo de secado deseado.

Secado programado: Puede configurar el estado de "Temperatura" ("Temp"), "Señal" ("Signal") y tiempo de secado con "Más tiempo" ("More Time") y "Menos tiempo" ("Less Time") usted mismo.

Secado en rejilla: Este programa se utiliza para secar artículos tales como zapatillas.

### Botón de ciclos de secado automático:

- El botón "Ciclos de secado automático" ("Auto-Dry Cycles") le permitirá seleccionar el ciclo de secado deseado. Para su mejor conveniencia, hay siete ciclos de secado para cuidado de las telas programados en este modo: Normal, Pesadas, Blancos, Voluminosos, Presionar-Libre, Delicado, Retoque y Personalizado.

Normal	Secado normal
Pesadas	Materiales pesados, tales como vaqueros o toallas de baño.
Algodón	Sequedad especial para la ropa del algodón
Voluminosos	Secado de prendas voluminosas, tales como sábanas.
Ocasional	Ropa diaria ocasional de sequía
Delicado	Secado de pequeñas cantidades de prendas y telas delicadas.
Retoque	Utilizado para seleccionar la función a prueba de arrugas.
Personalizado	Programa de secado definido por el usuario y guardado.

### Luces de estado: (10)

- Las Luces de estado indican en qué parte del ciclo está la máquina.

### Visor digital: (11)

- Indica el tiempo restante (en minutos) durante el funcionamiento del ciclo. También indica el tiempo restante de la función antiarrugas (en horas).

**Note:** Si la puerta se abre durante el ciclo en funcionamiento, el visor destellará y la alarma sonará.

### Indicador luminoso de función:

- La "luz del visor" indica que la función seleccionada está encendida o que el ciclo está por comenzar.
- Durante el ciclo de secado, la "luz destellante" indica el programa en funcionamiento en ese momento.
- La luz que destella con rapidez indica que la secadora no está funcionando correctamente.

## PREPARATIVOS ANTES DE SECAR

- Clasifique las prendas del mismo tipo (algodón, tejidos sintéticos, lana) que va a secar.
- Las prendas oscuras y claras deben secarse de forma separada. Los géneros que probablemente pierdan pelusas y aquellos a los que probablemente se les adhiera la pelusa deben secarse de forma separada. Las prendas propensas a liberar pelusas deben darse vuelta antes de ponerlas en la secadora.
- Asegúrese de que los botones y los adornos de las prendas sean resistentes a las temperaturas elevadas y que no dañen la superficie del tambor. Antes de realizar la carga, se deben subir los cierres, ajustar los cinturones, abotonar y abrochar las prendas para evitar enredos y demás obstáculos.
- De ser posible, dé vuelta los bolsillos de las prendas para que el secado sea uniforme.
- Revise si las prendas siguen manchadas. De ser así, lávelas nuevamente, de lo contrario, las manchas pueden fijarse de forma permanente.
- Los artículos pequeños deben juntarse en una bolsa de malla antes de introducirlos en la máquina y secarlos, para evitar los enredos y asegurar que sean fáciles de sacar.
- Asegúrese de que el enchufe de la corriente tenga una puesta a tierra confiable. El terminal de puesta a tierra no se debe conectar a tuberías de gas o de agua corriente.
- Asegúrese de que el tubo de salida de emanaciones haya sido conectado correctamente.
- Asegúrese de que el filtro de pelusas esté limpio y bien instalado. Si el filtro de pelusas no está en su lugar, las prendas que se están secando pueden entrar al sistema de salida de emanaciones y provocar daños a la secadora. Nota: Se aplica al ciclo de Secado automático y al ciclo de Secado programado.
- Para el ciclo Secado en rejilla (Rack Dry), quite el filtro de pelusas y ensamble la rejilla de secado con su extremo posterior levemente inclinado para abajo. La configuración es como se muestra en la siguiente figura:

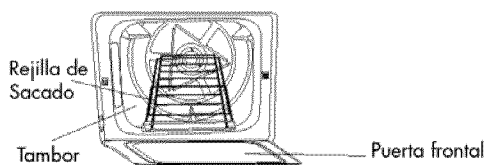

## COLOCAR LAS PRENDAS EN LA SECADORA

- La carga apropiada es entre  $1/3 \sim 1/2$  del volumen del tambor. Evite las sobrecargas, ya que el espacio es necesario para permitir que las prendas roten libremente para que el secado sea uniforme y a prueba de arrugas.
- Cuando seque artículos grandes, sólo deben cargarse 2 o 3 prendas por vez y se puede complementar con artículos pequeños y medianos.
- Para las prendas delicadas o las cargas menores, pueden agregarse dos toallas para que el secado sea mejor y con menos arrugas.
- No seque las prendas en exceso para evitar arrugas, encogimiento, asperezas, acumulación de cargas electroestáticas y más pelusas.

### Ciclo de secado en rejilla

- Este programa fue diseñado especialmente para los artículos tales como zapatillas. Durante el secado, asegúrese de que los artículos estén ubicados en la rejilla sin riesgos de que se enreden los deflectores mientras gira el tambor. **Nota:** Si la rejilla de secado no está en su lugar, la tina interior giratoria puede chocar con la rejilla de secado y provocar daños a la secadora y a la rejilla de secado.

## CICLO DE SECADO AUTOMÁTICO

1. Presione cualquier botón excepto el botón "Apagado" ("Off") para encender la unidad.
- Encienda el interruptor de energía. La placa de la computadora hace un solo bip y la secadora pasará desde el estado apagado al estado de funcionamiento inicial (programa Normal).
- Si no se presiona el botón "Comenzar / Pausa" ("Start/Pause") 5 minutos después del encendido, automáticamente se corta el suministro de energía y se vuelve al estado apagado.
- La secadora vuelve al estado apagado inmediatamente al finalizar cada ciclo. Independientemente del estado del panel de control, si presiona OFF (APAGADO) se detienen todas las operaciones.
- El estado predeterminado es el programa "Normal".

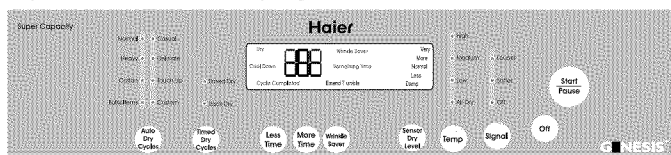

**Nota:** Su secadora está equipada con un sensor electrónico de humedad que detecta continuamente la humedad en la carga de la secadora durante el ciclo de secado. La secadora parará cuando la humedad en las prendas haya alcanzado el nivel de secado seleccionado. Esto ayuda a evitar que las prendas se sequen excesivamente impidiendo que se dañen. El panel de control mostrará "SEN" durante el período de sensor final, una que

vez que se determine el tiempo de secado estimado.

Señal del ciclo	Más suave
Cuidado antiarrugas	Off (Apagado)
Ciclos	Normal
Visor LED	Indica el tiempo restante del programa actual. El tiempo que aparece inicialmente es de 60 minutos. Esto está sujeto a cambios según el nivel de humedad de la carga que se va a secar.
Temperatura	Alta
Nivel de secado del sensor	Muy
Programado/Ciclos	Programa automático

2. Presione el botón "Ciclos de secado automático" ("Auto-Dry Cycles") para seleccionar un ciclo automático completo adecuado.

- El programa normal se seleccionará automáticamente una vez que se encienda el artefacto. Si se desea otro programa automático completo, presione el botón "Ciclos de secado automático" ("Auto-Dry Cycles") hasta que se encienda el indicador correspondiente.

### Auto-Dry Cycles

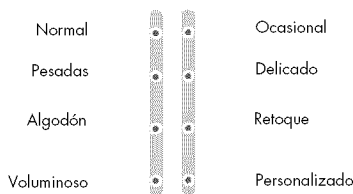

- Para seleccionar la configuración deseada debe elegirse la función "Personalizado" ("Custom").
- La secadora puede memorizar programas definidos por el usuario y mostrar el programa anterior cuando se aplica esta función nuevamente.

### Los detalles de uso son los siguientes (las funciones pueden variar según el modelo comprado):

Después de encender la unidad, presione "Ciclos de secado automático" ("Auto-Dry Cycles") hasta el estado "Personalizado" ("Custom"), luego configure "Ciclos de secado programado" ("Timed-Dry Cycles") para el secado programado o secado con rejilla ("Rack Dry"), y configure el estado de los demás botones.

Presione el botón "Comenzar/Pausa" ("Start/Pause"); de lo contrario, después de medio minuto, el programa definido por el usuario se guardará y se mostrará automáticamente la próxima vez que se usa.

**Nota:** El botón "Nivel de secado del sensor" ("Sensor Dry Level") estará inhabilitado durante la función "Personalizado" ("Custom") y "Retoque" ("Touch Up").

3. Presione el botón "Nivel de secado del sensor" ("Sensor Dry Level") para seleccionar un nivel de secado adecuado.

- Cuando se enciende, la secadora de ropa automáticamente configura el nivel de secado como "muy", lo que implica tiempos de secado prolongados. Si se desea otro tiempo de secado, presione el botón "Nivel de secado del sensor" ("Sensor Dry Level") para seleccionar.

4. Presione el botón "Temperatura" ("Temp") para configurar una temperatura de secado adecuada.
  - Después del encendido, la secadora fija la temperatura correspondiente según los distintos ciclos seleccionados. Si se desea otra temperatura de secado, presione el botón "Temperatura" ("Temp") para habilitar la selección. Hay cuatro temperaturas de secado disponibles: Alta, Media, Baja y Aire seco.
5. Presione el botón "Señal" ("Signal"), un timbre sonará al final de un ciclo.
  - Después de encenderse, la secadora configura el timbre como "Más suave" ("Softer"). El usuario puede definir tres condiciones de sonido de aviso: "Más fuerte" ("Louder"), "Más suave" ("Softer") y "Apagado" ("Off").
6. Presione el botón "Antiarrugas" ("Wrinkle Saver") para seleccionar un programa de secado reservado adecuado.
  - Esta cómoda función ayuda a evitar que se formen arrugas cuando no puede descargar la secadora al final del ciclo. La secadora se detendrá y luego centrifugará durante un período breve cada unos pocos minutos. Oprima el botón antiarrugas para elegir la cantidad de horas que desee, desde 3 a 24. Detenga la configuración en cualquier momento presionando el botón antiarrugas o abriendo la puerta de la secadora.
  - Si no se configura la función, el indicador de la función antiarrugas estará apagado y se verá el indicador del tiempo restante.
  - El visor indica el tiempo restante de un programa no reservado. Si se configura "Antiarrugas" ("Wrinkle Saver") en el estado en espera, el visor indica 3 horas, número que aumentará en 1 hora cada vez que se presione el botón (hasta que llegue a 24, luego vuelve a 3). Si se lo mantiene presionado durante 1,5 segundos, el valor indicado por el visor aumentará de manera continua.
7. Presione el botón "Retoque" ("Touch Up") para seleccionar un modo de secado a prueba de arrugas.
  - También puede usar el ciclo "Retoque" ("Touch Up") para sacar las arrugas de las prendas limpias que fueron guardadas apretadamente en una maleta o armario.
8. Presione el botón "Comenzar/Pausa" ("Start / Pause")
  - Cuando comience a usar la máquina, primero cierre la puerta y luego presione este botón.
  - Si es necesaria una pausa durante el funcionamiento de la máquina, presione este botón. Si presiona nuevamente se reinicia el funcionamiento.

	Ciclo de secado automático	Tiempo restante	Nivel de secado del sensor	Temperatura	Señal
Comenzar / Pausa	Normal	60	muy	Alta	Más suave
	Pesadas	52	muy	Alta	Más suave
	Algodón	65	muy	Alta	Más suave
	Voluminoso	62	muy	Alta	Más suave
	Ocasional	35	muy	Media	Más suave
	Delicado	35	muy	Baja	Más suave
	Retoque	25	N/D	Baja	Más suave
0-180 minutos	Secado programado personalizado	40	N/D	alta	Más suave
	Secado En Rejilla	60	N/D	Secado con aire	Más suave

- Función antiarrugas de 3 a 24 horas
- Niveles de secado del sensor: Muy, Más, Normal, Menos, Húmedo
- Niveles de temperatura: Alta, Media, Baja, Aire seco
- Señal: Más fuerte, Más suave, Apagada

## CICLO DE SECADO PROGRAMADO

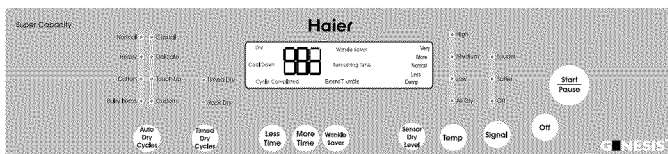

1. Presione cualquier botón excepto el botón "Apagado" ("Off") para encender la unidad.
2. Presione el botón "Ciclos de secado programado" ("Timed-Dry Cycles") y seleccione el ciclo "Secado programado" ("Timed Dry").
  - Después de encender la unidad, presione el botón "Ciclo de secado programado" ("Timed-Dry Cycle") para seleccionar el programa "Secado programado" ("Timed Dry").
3. Presione los botones "Más tiempo" ("More Time") y "Menos tiempo" ("Less Time") para configurar un tiempo adecuado.
  - Después de configurar "Ciclo de secado programado" ("Timed-Dry Cycle") como "Secado programado" ("Timed Dry"), puede presionar estos dos botones para aumentar o disminuir el tiempo de secado según sea su deseo.
- 4-6. Presione los botones "Temperatura" ("Temp"), "Señal del ciclo" ("Cycle Signal"), "Antiarrugas" y "Wrinkle saver") para definir el programa que desea.

**Nota:** En el caso del programa "Secado programado" ("Timed Dry"), el uso de los botones "Temperatura" ("Temp"), "Señal del ciclo" ("Cycle Signal"), "Antiarrugas", y "Wrinkle saver") es el mismo que para los programas automáticos. El "Nivel de secado del

sensor" ("Sensor Dryness Level") no está habilitado y sonará un pitido si se lo presiona.

7. Presione el botón "Comenzar/Pausa" ("Start / Pause").

## CICLO DE SECADO EN REJILLA

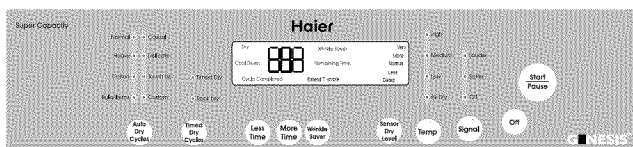

1. Presione cualquier botón excepto el botón "Apagado" ("Off") para encender la unidad.
2. Presione el botón "Ciclos de secado programado" ("Timed-Dry Cycles") y seleccione el ciclo "Secado en rejilla" ("Rack Dry").
  - Después de encender la unidad, presione el botón "Ciclo de secado programado" ("Timed-Dry Cycle") para seleccionar el programa "Secado en rejilla" ("Rack Dry").
3. Presione los botones "Más tiempo" ("More Time") y "Menos tiempo" ("Less Time") para configurar un tiempo adecuado.
  - Después de configurar "Ciclo de secado programado" ("Timed-Dry Cycle") como "Secado en rejilla" ("Rack Dry"), puede presionar estos dos botones para aumentar o disminuir el tiempo de secado según sea su deseo.
- 4-7. Presione los botones "Temperatura" ("Temp"), "Señal" ("Signal"), "Antiarrugas" ("Wrinkle saver") y "Retoque" ("Touch Up") para definir el programa que desea. **Notas:** Para el programa "Secado en rejilla" ("Rack Dry"), el uso de los botones "Temperatura" ("Temp"), "Señal" ("Signal"), "Antiarrugas" ("Wrinkle Saver") y "Retoque" es el mismo que para los programas automáticos. El "Nivel de secado del sensor" ("Sensor Dry Level") no está habilitado y sonará un pitido si se lo presiona.
8. Presione el botón "Comenzar/Pausa" ("Start / Pause").

### Otras funciones

Su secadora también tiene las siguientes funciones para su conveniencia.

Filtro de pelusas:

- Todas las secadoras vienen con un filtro de pelusas que debe limpiarse antes o después de cada uso (lea la sección "Guía de cuidado y limpieza").

Patas niveladoras:

- Su secadora tiene cuatro patas niveladoras ubicadas en las esquinas de adelante y de atrás de la unidad. Después de colocar correctamente la secadora en su lugar definitivo, puede nivelarla.
- Las patas niveladoras pueden ajustarse girándolas hacia la derecha para subir la secadora y hacia la izquierda para bajarla.

## SONIDOS NORMALES DEL FUNCIONAMIENTO

Los siguientes sonidos se escuchan normalmente durante el funcionamiento de la secadora:

- Sonidos de golpes: esto es normal cuando se sacuden de manera continua las prendas muy mojadas dentro de la secadora.
- Ruido similar a una ráfaga de aire: esto sucede cuando el tambor de la secadora gira a muchas RPM y el aire corre por el tambor.

### Consejos

- Para obtener mejores resultados de secado, limpie el filtro de pelusas antes o después de cada uso.
- No sobrecargue su secadora.
- Equilibre la carga de la secadora de forma pareja por toda la unidad para obtener mejores resultados.
- El tiempo de secado depende de muchas variables: tamaño de la carga, tipo de telas y de humedad, calor y humedad en el ambiente, voltaje eléctrico, largo del tubo de salida de emanaciones, etc.
- Para evitar tener que adivinar y ahorrar energía, le recomendamos que para determinadas prendas seleccione la configuración de secado automático.
- Siga siempre las instrucciones de cuidado de las telas proporcionadas por el fabricante de la prenda.

## GUÍA DE CUIDADO Y LIMPIEZA

- El filtro de pelusas debe limpiarse antes y después de cada uso para que su unidad funcione con una eficiencia óptima. El filtro puede sacarse jalando de las lengüetas ubicadas en la parte interior de la puerta de la secadora. El filtro puede lavarse o aspirarse. Quite el exceso de agua del filtro sacudiéndolo suavemente. De esta manera se quitará el polvo y las partículas atrapadas en el filtro. La pelusa que se acumula en el filtro restringe el flujo de aire, lo que produce tiempos de secado más prolongados. Después de limpiarlo, deslice el filtro de vuelta en su lugar. No utilice su secadora sin el filtro de pelusas.
- No utilice ningún tipo de limpiador en aerosol cuando limpia el interior.
- Podrían provocarse humos peligrosos o descarga eléctrica. Si se mancha el tambor de la secadora, límpielo con un paño húmedo. Quite todos los restos antes de secar la carga siguiente.
- Limpie el gabinete con jabón suave y agua. No use limpiadores fuertes o abrasivos, esto podría dañar la secadora.
- Limpie el tubo y la ventilación con regularidad para evitar obstrucciones que puedan afectar la eficacia de la secadora.

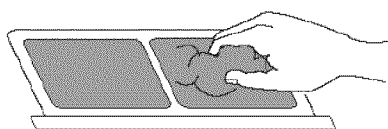

Filtro de pelusas



## DETECCIÓN Y SOLUCIÓN DE PROBLEMAS

### **La secadora no funciona:**

- Verifique si la unidad está enchufada. El enchufe pudo haberse aflojado.
- Controle que el tomacorriente de la pared tenga el voltaje adecuado.
- Controle para ver si es necesario reiniciar el interruptor automático o si es necesario cambiar el fusible.
- Controle que la secadora no esté en el modo "apagado" ("off"). Presione el botón Comenzar ("Start") otra vez.
- Controle que la puerta no esté abierta.

### **La secadora funciona pero no seca las prendas:**

- La unidad puede estar sobrecargada. El tambor de la secadora debe estar lleno como máximo hasta la mitad.
- Revise los tubos de salida de emanaciones y la ventilación. La ventilación debe estar libre de obstrucciones.
- El tubo no debe tener ni polvo ni pelusas, y debe limpiarse con regularidad.
- Es necesario reclasificar la carga de la secadora. Es probable que las prendas pesadas deban separarse de las prendas normales.
- Es probable que las prendas voluminosas deban ser colocadas nuevamente.
- Si las prendas se secan de forma despareja, es probable que sea necesaria una configuración de secado más elevada o que las prendas en la secadora deban ser reclasificadas.

### **La secadora hace ruidos cuando seca:**

- Verifique que no haya fichas, monedas, botones u otros objetos pesados que puedan provocar el ruido.
- Es probable que sea necesario volver a nivelar la secadora.
- Lea la guía de funcionamiento para conocer los sonidos de funcionamiento normal.

### **Estática:**

- Causada por el secado excesivo. Regule un tiempo de secado más corto.
- Mezcla de telas sintéticas. Clasifique y separe las distintas telas.
- Utilice un suavizante para la ropa.

## GARANTÍA LIMITADA

UN año entero de GARANTÍA

Durante 12 meses a partir de la fecha de la compra original, Haier reparará o cambiará sin cargo cualquier pieza que falle debido a un defecto en los materiales o en la realización, incluyendo la mano de obra.

### Garantía limitada

Después de un año a partir de la fecha de compra minorista original, Haier proporcionará las piezas sin costo, como se indica a continuación, para reemplazar dichas piezas por defectos en los materiales o en la realización. Haier es únicamente responsable del costo de la pieza. Los demás costos, tales como mano de obra, gastos por los viajes, etc., son responsabilidad del propietario.

### Segundo año a quinto año.

NOTA: Esta garantía comienza el día de la compra del artículo. Se le debe presentar al representante de reparaciones autorizado el recibo original de la compra antes de realizarse las reparaciones cubiertas por la garantía.

Excepciones: Garantía en uso comercial o de alquiler.

90 días desde la fecha original de compra para mano de obra.

90 días desde la fecha original de compra para piezas.

NO SE APLICA NINGUNA OTRA GARANTÍA.

### Para servicios de garantía

Póngase en contacto con el centro de reparaciones autorizado más cercano. Todos los servicios deben ser realizados por el centro de reparaciones autorizado de Haier. Para saber el nombre y teléfono del centro de reparaciones autorizado más cercano llame al: 1-877-337-3639.

Antes de llamar, por favor tenga la siguiente información disponible:

Número de modelo y de serie de su artefacto (ubicados en la parte superior izquierda de la parte trasera de la unidad).

El nombre y dirección de la tienda donde compró la unidad y la fecha de compra.

Una descripción clara del problema.

Un comprobante de compra (recibo de la venta).

Esta garantía cubre los artefactos dentro del territorio continental de los Estados Unidos, Puerto Rico y Canadá.

No se encuentran cubiertos por esta garantía:

Cambio o reparación de fusibles, interruptores automáticos, cableado o tuberías del hogar.

Un producto cuyo número de serie original haya sido quitado o modificado.

Los gastos por servicios que no se identifican específicamente como normales, tales como la zona normal de servicio o las horas normales. Los daños a las prendas

Los daños ocurridos durante el envío.

Daños causados por instalación y mantenimiento incorrectos.

Daños por mal uso, abuso, accidente, incendio, inundación o casos de fuerza mayor.

Daños causados por otra reparación que no sea la brindada por un centro de reparaciones o vendedor autorizado de Haier.

Daños causados por corriente, voltaje o suministro eléctricos incorrectos.

Daños provocados por modificaciones, alteraciones o ajustes al producto no autorizados por Haier.

El ajuste de los controles operados por el usuario tal como se identifica en el manual del usuario.

Las mangueras, perillas, recipientes de pelusa y todos los complementos, accesorios y piezas descartables.

Los gastos de mano de obra, transporte para la reparación y gastos de envío para la remoción y el reemplazo de piezas defectuosas después del período inicial de 12 meses.

Daños causados por todo aquello que no sea el uso normal hogareño.

Cualquier gasto de transporte o envío.

ESTA GARANTÍA LIMITADA SE OTORGA EN LUGAR DE CUALQUIER OTRA GARANTÍA, EXPRESADA O IMPLÍCITA INCLUYENDO LAS GARANTÍAS DE COMERCIABILIDAD E IDONEIDAD PARA UN FIN DETERMINADO.

El recurso provisto en esta garantía es exclusivo y otorgado en lugar de cualquier otro recurso.

Esta garantía no cubre daños fortuitos o consecuentes, de modo que las limitaciones descritas anteriormente pueden no aplicarse a su caso. Algunos estados no permiten limitaciones en cuanto a la duración de una garantía implícita, de modo que las limitaciones descritas anteriormente pueden no aplicarse a su caso.

Esta garantía le concede derechos legales específicos, y usted puede tener otros derechos, que varían de un estado a otro.

Haier America  
New York, NY 10018

# IMPORTANT

## Do Not Return This Product To The Store

If you have a problem with this product, please contact the "Haier Customer Satisfaction Center" at 1-877-337-3639.

DATED PROOF OF PURCHASE REQUIRED FOR WARRANTY SERVICE

# IMPORTANT

## Ne pas Réexpédier ce Produit au Magasin

Pour tout problème concernant ce produit, veuillez contacter le service des consommateurs 'Haier Customer Satisfaction Center' au 1-877-337-3639.

UNE PREUVE D'ACHAT DATEE EST REQUISE POUR BENEFICIER DE LA GARANTIE.

# IMPORTANTE

## No regrese este producto a la tienda

Si tiene algún problema con este producto, por favor contacte el "Centro de Servicio al Consumidor de Haier" al 1-877-337-3639 (Válido solo en E.U.A).

NECESITA UNA PRUEBA DE COMPRA FECHADA PARA EL SERVICIO DE LA GARANTIA

Made in China  
Fabriqué en Chine  
Hecho en China

# Haier

Haier America  
New York, NY 10018

Printed in China

Issued: May 2008

Part # WD-9999-56

GDG900AW

©2008 Haier America Trading, LLC. All Rights Reserved. 100706 0708.