

**Use & Care Guide**  
**Manual de Uso y Cuidado**

English / Español



For best results, a low-sudsing, HE High Efficiency Detergent made for high efficiency washers must be used.



Para obtener los mejores resultados, deberá utilizarse un detergente HE para lavadoras de alta eficacia y baja espuma.

Model/Modelo: 796.2947#

# Kenmore Elite<sup>®</sup>

## Top-Loading

## Automatic Washer

## Lavadora automática de carga frontal

# = color number, número de color

P/N MFL42065485

Sears Brand Management Corporation  
Hoffman Estates, IL 60179 U.S.A.

[www.kenmore.com](http://www.kenmore.com)  
[www.sears.com](http://www.sears.com)



## TABLE OF CONTENTS

<b>IMPORTANT SAFETY INSTRUCTIONS</b> .....	3-5
<b>GROUNDING REQUIREMENTS</b> .....	5
<b>FEATURES AND BENEFITS</b>	
Key Parts and Components.....	6
Included Accessories.....	6
<b>INSTALLATION REQUIREMENTS</b>	
Key Dimensions and Specifications.....	7
Choose the Proper Location.....	7
Flooring.....	7
Clearances.....	7
<b>INSTALLATION INSTRUCTIONS</b>	
Unpacking and Removing Shipping Material.....	8
Connecting the Water Lines.....	9
Connecting the Drain Hose.....	10
Connect to the Power Supply.....	10
Leveling the Washer.....	11
<b>TOUCH SCREEN DISPLAY</b>	
Cycle Screens.....	12-13
<b>HOW TO USE</b>	
Cycle Guide.....	14-15
Operating the Washer.....	16
Sorting Wash Loads.....	17
About the Dispensers.....	18
Detergent and Dispenser Use.....	19
Cycle Settings.....	20-21
Water Temp.....	21
Soil Level.....	21
Spin Speed.....	21
Options.....	22-24
Save Energy +.....	23
Stain Treat.....	23
Soak.....	23
Extra Rinse.....	23
Water Plus.....	23
Fabric Softener.....	23
Delayed Start.....	23
Special Drain Feature.....	24
Add a Garment.....	24
Control Lockout.....	24
MyCycle.....	24
Chime.....	24
Brightness.....	24
Preferences.....	25-26
MyCycle/Manager Users.....	27-28
<b>CARE AND CLEANING</b>	
Regular Cleaning.....	29
Cleaning the Exterior.....	29
Care and Cleaning of the Interior.....	29
Storing the Washer.....	29
Removing Mineral Buildup.....	29
Maintenance.....	30
Cleaning the Washer.....	31
<b>Kenmore Connect System</b> .....	32
<b>TROUBLESHOOTING GUIDE</b>	
Normal Sounds You May Hear.....	33
Before Calling for Service.....	33-39
Error Codes.....	38
<b>OPEN SOURCE SOFTWARE NOTICE &amp; WARRANTY</b> .....	40-41
<b>SERVICE</b> .....	Back Cover

## PRODUCT RECORD

In the space below, record the date of purchase, model, and serial number of your product. You will find the model and serial number printed on an identification plate located inside the washer lid. Have these items of information available whenever you contact Sears concerning your product.

Model No. \_\_\_\_\_

Date of Purchase \_\_\_\_\_

Serial No. \_\_\_\_\_

Save these instructions and your sales receipt for future reference.

## PROTECTION AGREEMENTS

### Master Protection Agreements

Congratulations on making a smart purchase. Your new Kenmore® product is designed and manufactured for years of dependable operation. But like all products, it may require preventive maintenance or repair from time to time. That's when having a Master Protection Agreement can save you money and aggravation.

The Master Protection Agreement also helps extend the life of your new product. Here's what the Agreement\* includes:

- **Parts and labor** needed to help keep products operating properly **under normal use**, not just defects. Our coverage goes **well beyond the product warranty**. No deductible, no functional failure excluded from coverage – **real protection**.
- **Expert service** by a force of more than 10,000 authorized **Sears service technicians**, which means someone you can trust will be working on your product.
- **Unlimited service calls and nationwide service**, as often as you want us, whenever you want us.
- **“No-lemon” guarantee** – replacement of your covered product if four or more product failures occur within twelve months.
- **Product replacement** if your covered product can not be fixed.
- **Annual Preventive Maintenance Check** at your request – no extra charge.
- **Fast help by phone** – we call it **Rapid Resolution**. Phone support from a Sears representative on all products. Think of us as a “talking owner’s manual.”
- **Power surge protection** against electric damage due to power fluctuations.
- **\$250 food loss protection annually** for any food spoilage that is the result of mechanical failure of any covered refrigerator or freezer.
- **Rental reimbursement** if repair of your covered product takes longer than promised.
- **10% discount** off the regular price of any non-covered repair service and related installed parts.

Once you purchase the Agreement, a simple phone call is all that it takes for you to schedule service. You can call at any time day or night or schedule a service appointment online.

The Master Protection Agreement is a risk-free purchase. If you cancel for any reason during the product warranty period, we will provide a full refund, or a prorated refund any time after the product warranty period expires. Purchase your Master Protection Agreement today!

**Some limitations and exclusions apply. For prices and additional information in the U.S.A. call 1-800-827-6655.**

**\*Coverage in Canada varies on some items. For full details call Sears Canada at 1-800-361-6665.**

### Sears Installation Service

For Sears professional installation of home appliances, garage door openers, water heaters, and other major home items, in the U.S.A. or Canada call: 1-800-4-MY-HOME®.

## SAFETY MESSAGES

There are many important safety messages in this manual and on your appliance. Always read and obey all safety messages.



This is the safety alert symbol. This symbol alerts you to potential hazards that can result in property damage and/or serious bodily harm or death.

All safety messages will follow the safety alert symbol and either the word DANGER, WARNING or CAUTION. These words mean:

### DANGER

Indicates a hazardous situation which, if not avoided, will result in death or serious injury.

### WARNING

Indicates a hazardous situation which, if not avoided, could result in death or serious injury.

### CAUTION

Indicates a hazardous situation which, if not avoided, could result in minor or moderate injury.

All safety messages will tell you what the potential hazard is, tell you how to reduce the chance of injury, and tell you what can happen if the instructions are not followed.

## IMPORTANT SAFETY INSTRUCTIONS

### WARNING

**To reduce the risk of fire, electric shock, or injury to persons when using this appliance, follow basic precautions, including the following.**

- Before use, the washer must be properly installed as described in this manual.
- Do not wash articles that have been previously cleaned in, washed in, soaked in, or spotted with gasoline, dry cleaning solvents, or other flammable or explosive substances, as they give off vapors that could ignite or explode.
- Do not add gasoline, dry cleaning solvents, or other flammable or explosive substances to the wash water. These substances give off vapors that could ignite or explode.
- Under certain conditions, hydrogen gas may be produced in a hot water system that has not been used for two weeks or more. **HYDROGEN GAS IS EXPLOSIVE.** If the hot water system has not been used for such a period, before using the washer, turn **ON** all hot water faucets and let the water flow from each for several minutes. This will release any accumulated hydrogen gas. As the gas is flammable, do not smoke or use an open flame during this time.
- Do not allow children to play on or in the washer. Close supervision of children is necessary when the washer is used near children.
- Before your washer is removed from service or discarded, remove the lid to the washing compartment to avoid the danger of children or small animals getting trapped inside. Failure to do so can result in serious personal injury or death.
- Do not install or store the washer where it will be exposed to the weather or freezing temperatures.
- Do not tamper with controls.
- Do not repair or replace any part of the washer or attempt any servicing other than as described in this manual. We strongly recommend that any service be performed by a qualified technician.
- See Installation Instructions for grounding requirements.
- **ALWAYS** follow the fabric care instructions supplied by the garment manufacturer.
- Do not place items exposed to cooking oil in your washer. Items contaminated with cooking oils may contribute to a chemical reaction that could cause a load to catch fire.
- Use fabric softeners or products to eliminate static only as recommended by the manufacturer.
- This washer is not designed for maritime use or for mobile installations such as in RVs, aircraft, etc.
- Turn **OFF** the water faucets and unplug the washer if the machine is to be left for an extended period of time, such as during vacations.
- Packaging material can be dangerous for children. **There is a risk of suffocation.** Keep all packaging from children.
- Always check the inside of the washer for foreign objects before loading laundry. Keep the lid closed when not in use.

## ⚠ WARNING

To reduce the risk of fire, electric shock, or injury to persons when using this appliance, follow basic precautions, including the following.

- **Unplug the washer before cleaning** to avoid the risk of electric shock.
- **Never use harsh chemicals, abrasive cleaners, or solvents to clean the washer.** They will damage the finish.
- **Do not put oily or greasy rags or clothing on top of the washer.** These substances give off vapors that could ignite the materials.
- **Do not wash items that are soiled with vegetable or cooking oil.** These items may contain some oil after laundering and may catch fire.
- **Disconnect this appliance from the power supply before attempting any user maintenance. Turning the controls to the OFF position does not disconnect this appliance from the power supply.** Failure to follow this warning can cause serious injury, fire, electric shock, or death.
- **Do not combine detergents, fabric softeners, and/or other laundry products from different manufacturers for use in a load, unless specified on the label.**
- **Do not mix chlorine bleach with ammonia or acids such as vinegar. Follow package directions when using laundry products.** Incorrect usage can produce poisonous gas, resulting in serious injury or death.
- **Do not reach into the washer while parts are moving. Before loading, unloading, or adding items, allow the tub to coast to a complete stop before reaching inside.** Failure to follow this warning can cause serious injury, fire, electric shock or death.
- **Refer to INSTALLATION INSTRUCTIONS for detailed grounding procedures.** Installation instructions are packed in the washer for the installer's reference. If the washer is moved to a new location, have it checked and reinstalled by a qualified service technician. Failure to follow this warning can cause serious injury, fire, electric shock, or death.
- **Do not, under any circumstances, cut or remove the third (ground) prong from the power cord.** Failure to follow this warning can cause serious injury, fire, electric shock, or death.
- **For personal safety, this appliance must be properly grounded.** Failure to follow this warning can cause serious injury, fire, electric shock, or death.
- **The power cord of this appliance is equipped with a 3-prong (grounding) plug which mates with a standard 3-prong (grounding) wall outlet** to minimize the possibility of electric shock hazard from this appliance.
- **This washer must be plugged into a 120VAC, 60Hz grounded outlet.** Failure to follow this warning can cause serious injury, fire, electric shock, or death.
- **Have the wall outlet and circuit checked by a qualified electrician to make sure the outlet is properly grounded.** Failure to follow this warning can cause serious injury, fire, electric shock, or death.
- **Where a standard 2-prong wall outlet is encountered, it is your personal responsibility and obligation to have it replaced with a properly grounded 3-prong wall outlet.** Failure to follow this warning can cause serious injury, fire, electric shock, or death.
- **Do not install on carpet. Install the washer on a solid floor.** Failure to follow this warning can cause serious leak damage.
- **Do not remove grounding prong. Do not use an adapter or extension cord. Plug into a grounded 3-prong outlet.** Failure to follow these warnings can cause serious injury, fire, electric shock, or death.
- **The washer should always be plugged into its own individual electrical outlet which has a voltage rating that matches the rating plate.** This provides the best performance and also prevents overloading house wiring circuits which could cause a fire hazard from overheated wires.
- **Never unplug your washer by pulling on the power cord.** Always grip plug firmly and pull straight out from the outlet. Failure to follow this warning can cause serious injury, fire, electric shock, or death.
- **Immediately repair or replace all power cords that have become frayed or otherwise damaged. Do not use a cord that shows cracks or abrasion damage along its length or at either end.** Consult with a qualified service technician. Failure to follow this warning can cause serious injury, fire, electric shock, or death.
- **When installing or moving the washer, be careful not to pinch, crush, or damage the power cord.** Failure to follow this warning can cause serious injury, fire, electric shock, or death.
- **The washer must be installed and electrically grounded by a qualified service technician in accordance with local codes** to prevent shock hazard and assure stability during operation.
- **The washer is heavy. Two or more people may be needed to install and move the appliance.** Failure to do so can result in damage to property or serious bodily injury.
- **Store and install the washer where it will not be exposed to temperatures below freezing or exposed to outdoor weather conditions.** Failure to follow this warning can cause serious leak damage.
- **To reduce the risk of electric shock, do not install the washer in humid spaces.** Failure to follow this warning can cause serious injury, fire, electric shock, or death.
- **To reduce the risk of personal injury, adhere to all industry recommended safety procedures including the use of long sleeved gloves and safety glasses.** Failure to follow all of the safety warnings in this manual could result in property damage, personal injury or death.

## ⚠ WARNING: RISK TO CHILDREN

- Do not allow children to play on or in the washer. Close supervision of children is necessary when the washer is used near children. As children grow, teach them the proper, safe use of all appliances. Failure to comply with these warnings could result in serious personal injury.
- Destroy the carton, plastic bag, and other packing materials after the washer is unpacked. Children might use them for play. Cartons covered with rugs, bedspreads, or plastic sheets can become airtight chambers. Failure to comply with these warnings could result in serious personal injury.
- Keep laundry products out of children's reach. To prevent personal injury, observe all warnings on product labels. Failure to comply with these warnings could result in serious personal injury.
- Before your washer is removed from service or discarded, remove the lid to the washing compartment to avoid the danger of children or small animals getting trapped inside. Failure to do so can result in serious personal injury or death.

## GROUNDING REQUIREMENTS

### IMPORTANT: Please read carefully. TO CONNECT ELECTRICITY

#### ⚠ WARNING

Improper connection of the equipment-grounding conductor can result in risk of electric shock. Check with a qualified electrician or service technician if you are in doubt as to whether the appliance is properly grounded. Do not modify the plug provided with the appliance. If it does not fit the outlet, have a proper outlet installed by a qualified electrician. Failure to follow these warnings can cause serious injury, fire, electric shock, or death.

### GROUNDING INSTRUCTIONS

This appliance must be grounded. In the event of malfunction or breakdown, grounding will reduce the risk of electric shock by providing a path of least resistance for electric current. This appliance is equipped with a cord having an equipment-grounding conductor and grounding plug. The plug must be plugged into an appropriate outlet that is properly installed and grounded in accordance with all local codes and ordinances.

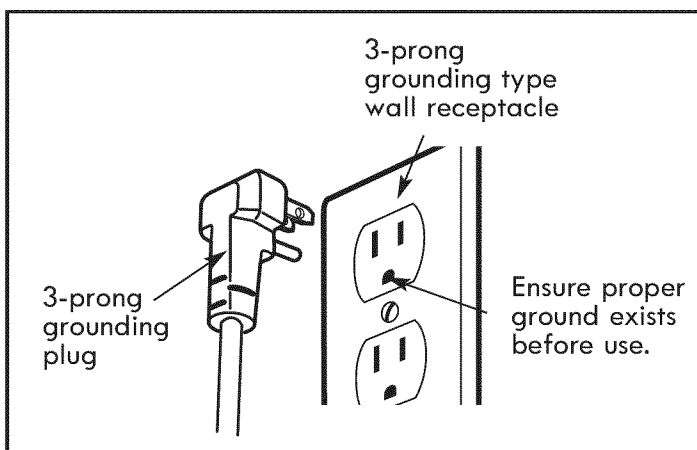

KEY PARTS AND COMPONENTS

**A TOUCH SCREEN LCD DISPLAY**

The full color touch screen LCD control displays all cycle, setting, progress and control information. Selections, navigation and adjustments are made by touching the icons on the screen for the desired actions.

**NOTE:** An on board version of the Use & Care Guide, including installation instructions, is available through the PREFERENCES screen. See page 25 for details.

**B DISPENSER DRAWER**

Add detergent or fabric softener to the compartments of the dispenser drawer. Cleaning products are dispensed automatically at the proper time during the cycle.

**C BLEACH DISPENSER**

The Bleach Dispenser compartment holds liquid bleach that is dispensed automatically at the proper time during the wash cycle. The dispenser is activated twice to ensure complete dispensing of the bleach.

**D LID LOCK**

The washer locks the lid during operation. The lid can be unlocked by touching the PAUSE button or pressing the POWER button to stop the washer.

**E KENMORE CONNECT**

Should you experience any problems with your washing machine, it has the capability of transmitting data via your telephone to a Kenmore Connect specialist. This gives you the capability of speaking directly to our trained specialists. The specialist records the data transmitted from your machine and uses it to analyze the issue, providing a fast and effective diagnosis.

**F TEMPERED GLASS LID**

The tempered glass lid is durable and makes it easy to observe the washer.

**G SOFT CLOSE LID HINGES**

The soft close lid hinges are a safety device that closes the lid slowly, gently and quietly.

**H SMARTRINSE®**

This washer is designed to save rinse water by using a jet spray rinse system in the Normal/Casual and Heavy Duty cycles.

**NOTE:** Select the Fabric Softener option or Extra Rinse option if liquid fabric softener is used in these two cycles. Failure to select one of these options will greatly reduce the effectiveness of the fabric softener.

**I ULTRA-CAPACITY STAINLESS STEEL TUB**

The ultra-large stainless steel tub offers extreme durability.

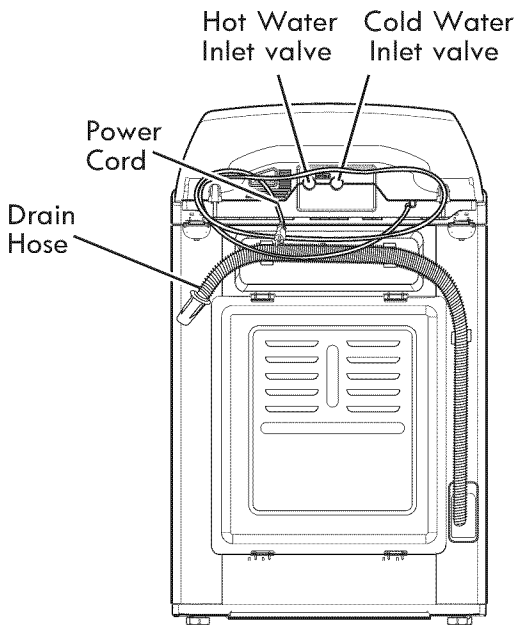
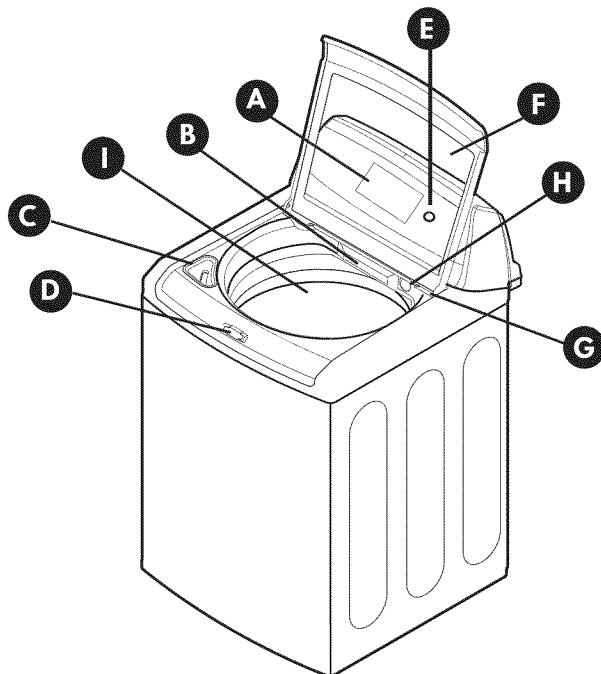

**Included Accessories**

- Hot and Cold Water Hoses (with 2 seals per hose, 1 at each end)

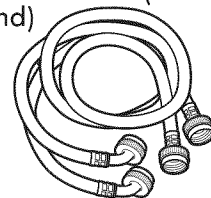

- Cable tie (for securing drain hose)



- Drain Hose

# INSTALLATION REQUIREMENTS

## KEY DIMENSIONS AND SPECIFICATIONS

Description	Top-Loading Washer
Rated Voltage/Frequency	120VAC, 60Hz
Dimensions	27" (W) X 28 3/8" (D) X 45 3/8" (H), 55 3/4" (H with lid open) 68.6 cm (W) X 72.1 cm (D) X 115.3 cm (H), 141.7 cm (H with lid open)
Net Weight	145.5 lbs. (66 kg)

## CHOOSE THE PROPER LOCATION

### ! WARNING

- **Washer is heavy. Two or more people are required when moving and unpacking the washer.** Failure to do so may result in damage to property or serious bodily harm.
- **Store and install the washer where it will not be exposed to temperatures below freezing or exposed to outdoor weather conditions.** Failure to follow this warning can cause serious injury, fire, electric shock, or death.
- **Properly ground washer to conform with all electric governing codes and ordinances (refer to page 5).** Failure to follow this warning can cause serious injury, fire, electric shock, or death.
- **To reduce the risk of electric shock, do not install the washer in humid spaces.** Failure to follow this warning can cause serious injury, fire, electric shock, or death.
- **To ensure proper air flow, do not block the large opening on the bottom of the washer with carpeting or other materials.**
- **Keep the area underneath and around your appliances free of combustible materials such as lint, paper, rags, chemicals, etc.**
- **Do not remove ground prong. Do not use an adapter or extension cord. Plug into a grounded 3-prong outlet.** Failure to follow this warning can cause serious injury, fire, electric shock, or death.

### Power Outlet

- The power outlet must be within 60 in. (1.5 m) of either side of the washer.
- The appliance and outlet must be positioned so that the plug is easily accessible.
- Do not overload the outlet with more than one appliance.
- The outlet must be grounded in accordance with current wiring electric codes and regulations.
- Time-delay fuse or circuit breaker is recommended.

**NOTE:** It is the personal responsibility and obligation of the product owner to have a proper outlet installed by a qualified service technician.

### FLOORING

- To minimize noise and vibration, the washer **MUST** be installed on a solidly constructed floor. See the NOTE to your right.
- Allowable slope under the entire washer is a maximum 1 in. difference from side to side or from front to back.
- Installing on carpeting and soft tile surfaces is not recommended.
- Never install the washer on a platform or weakly supported structure.

## CLEARANCES

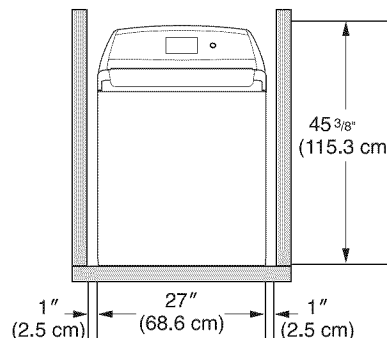

To ensure sufficient clearance for water lines and airflow, allow minimum clearances of at least 1 in. (2.5 cm) at the sides and 4 in. (10 cm) behind the unit. Be sure to allow for wall, door, or floor moldings that may increase the required clearances.

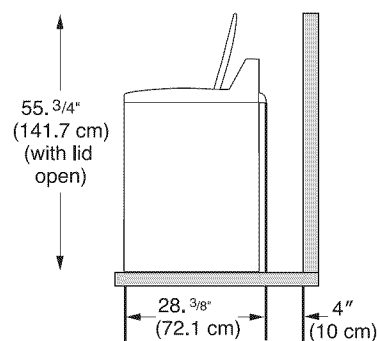

Minimum vertical space from floor to overhead shelves, cabinets, ceilings, etc., is 56 in.

**NOTE:** The washer must be installed on firm flooring to minimize vibration during the spin cycle. Concrete flooring is best, but a wood floor is sufficient, provided it is built to FHA standards. The washer should not be installed on rugs or exposed to weather.

# INSTALLATION INSTRUCTIONS

## UNPACKING AND REMOVING SHIPPING MATERIAL

When removing the washer from the carton base, be sure the plastic tub support comes off with the base.

If you must lay the washer down to remove the base packaging materials, always protect the side of the washer and lay it carefully on its side. **DO NOT** lay the washer on its front or back.

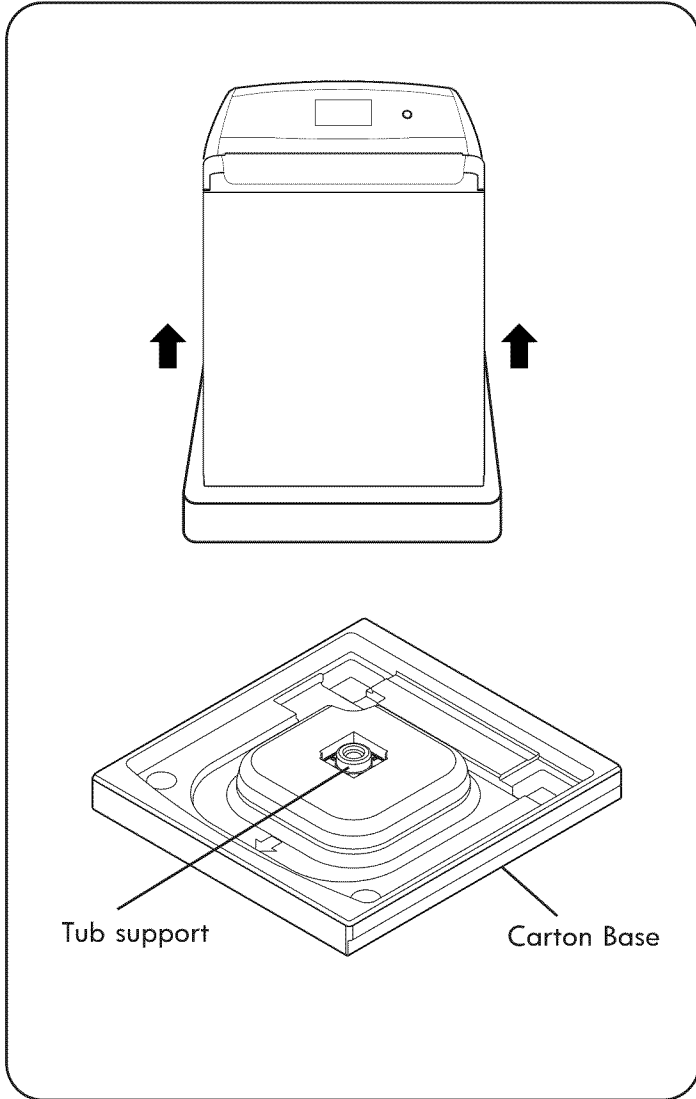

1. After removing the carton and shipping material, lift the washer off the foam base. Make sure the plastic tub support comes off with the base and is not stuck to the bottom of the washer.

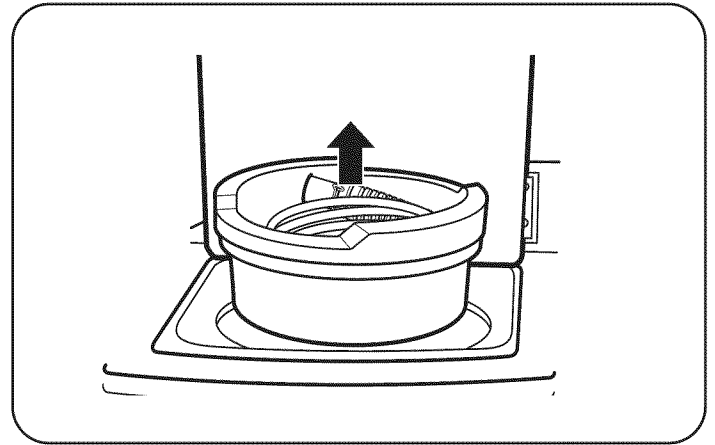

2. Save the foam block (that contains the Use & Care Guide, parts, water hoses and laundry product samples) for future use. If the washer must be moved in the future, this will help prevent damage to the washer during transportation.

**NOTE:** To prevent damage, do not remove the foam block until the washer is at the final location.

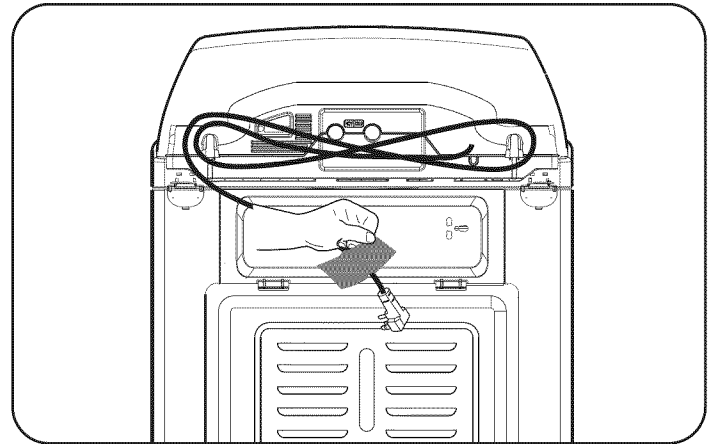

3. Unfasten the power cord from the back of the washer.

### TOOLS YOU WILL NEED

- Adjustable Pliers

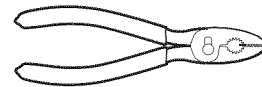

- Carpenter's Level

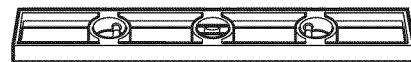



## CONNECTING THE WATER LINES

- **IMPORTANT:** Use new hoses when installing the washer. Do NOT reuse old hoses.
- **IMPORTANT:** Use ONLY the inlet hoses provided with this washer. Aftermarket hoses are not guaranteed to fit or function correctly. Other hoses may not tighten correctly and could cause leaks. Subsequent damage to product or property will not be covered under the terms of the product warranty.
- Water supply pressure must be between 14.5 psi and 116 psi (100~800 kPa). If the water supply pressure is more than 116 psi, a pressure reducing valve must be installed.
- Periodically check the hose for cracks, leaks, and wear, and replace the hose if necessary.
- Make sure that the water lines are not stretched, pinched, crushed, or kinked.
- The washer should never be installed or stored in a location subject to freezing temperatures. Damage to the water lines and internal mechanisms of the washer can result. If the washer was exposed to freezing temperatures prior to installation, allow it to stand at room temperature for several hours before use and check for leaks prior to operation.

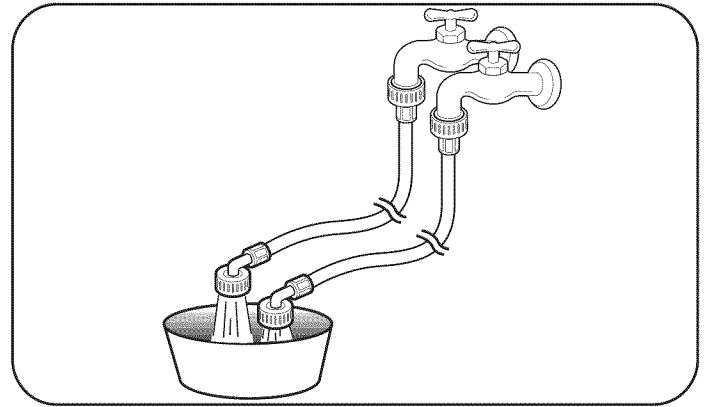

3. Always run a gallon or two of water through each inlet hose to flush dirt, scale and other debris out of the water lines. Doing so will help prevent future problems with clogged filter screens, and will also allow you to verify which hose is hot and which is cold.

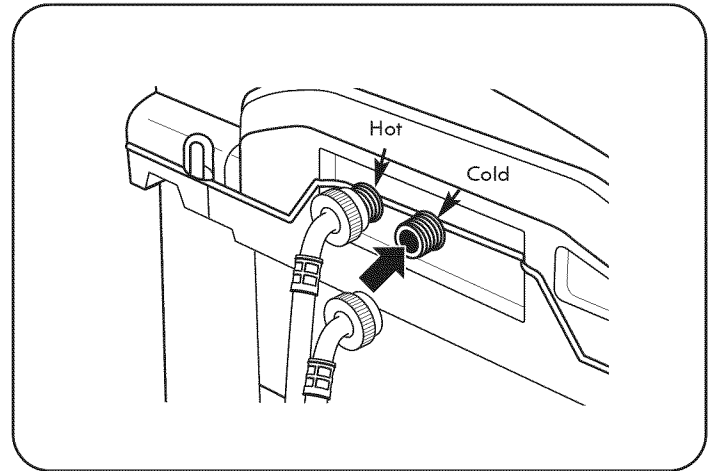

4. Attach the (red) hot water line to the hot water inlet on the back of the washer. Attach the (blue) cold water line to the cold water inlet on the back of the washer. Tighten the fittings securely. Turn ON both faucets all the way and check for leaks at both ends of the hoses.

**NOTE:** Be careful not to cross-thread the hose fittings. This will damage the valve and could result in property damage from leaks.

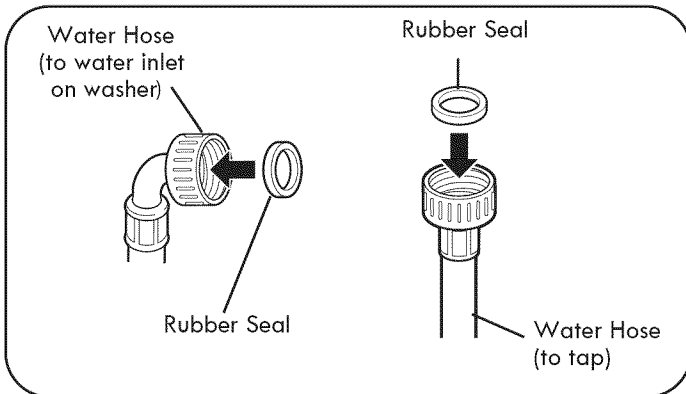

1. Inspect the threaded fitting on each hose and make sure there is a rubber seal in place in both ends.

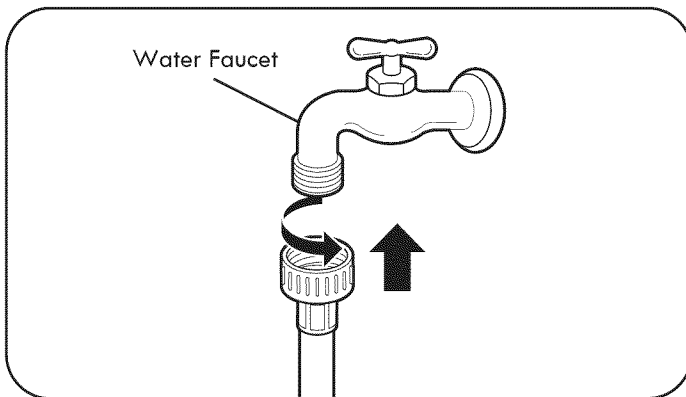

2. Connect the water supply hoses to the HOT and COLD water faucets tightly by hand and then tighten another 2/3 turn with pliers.

## CONNECTING THE DRAIN HOSE

- The drain hose should always be properly secured. Failure to properly secure the drain hose can result in flooding and property damage.
- The drain must be installed in accordance with any applicable local codes and regulations.
- Make sure that the drain hose is not stretched, pinched, crushed, or kinked.

### Option 1: Standpipe

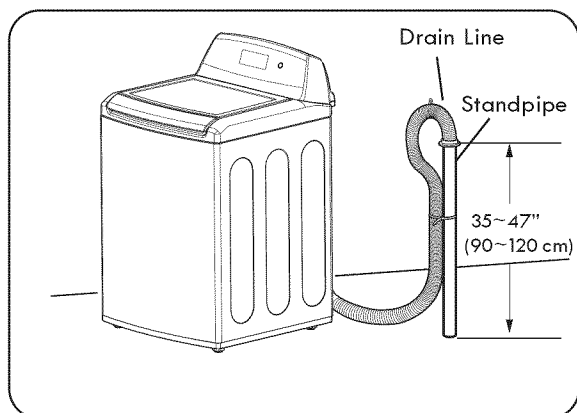

Bend the outlet end of the drain hose to form a U shape. Inset the end of the drain hose into the drain. If the drain is large enough for the flange on the hose to fit inside, then do not insert the flange more than 1-2" into the drain. Use the tie strap included with the installation materials in the foam block in the tub to secure the drain hose to the drain.

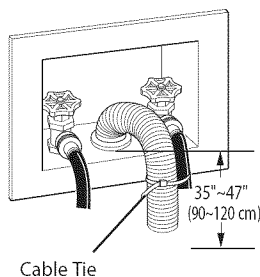

If the water valves and drain are built into the wall, fasten the drain hose to one of the water hoses with the cable tie (ribbed side on inside).

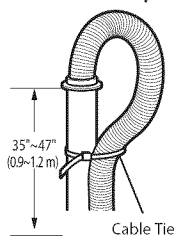

If your drain is a standpipe, fasten the drain hose to the standpipe with the cable tie provided.

### NOTE:

- Normal height of the end of the hose should be approximately 35"~47" (90~120 cm) from the floor.
- Do not install the end of the drain hose higher than 96" (243.8 cm) above the bottom of the washer or more than 60" (152.4 cm) away from the washer.
- Never seal the drain hose to the drain. If no air gap is present, water can be siphoned out of the tub resulting in poor wash/rinse performance or clothing damage.

### Option 2: Laundry Tub

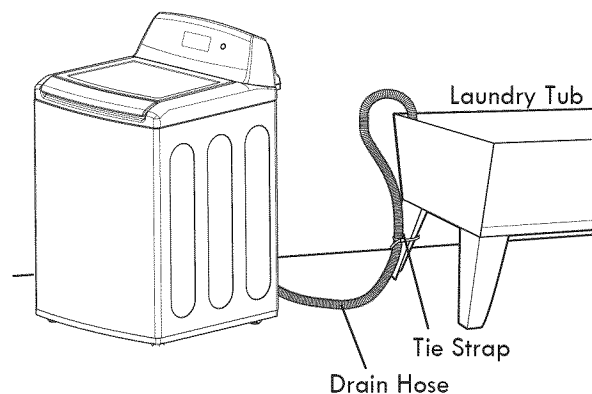

Bend the end of the drain hose to the desired shape and support it on the edge of the laundry tub. Use a tie strap to secure the drain hose in place.

## CONNECT TO THE POWER SUPPLY

Washer should be plugged into a 120-VAC, 60-Hz grounded 3-prong outlet (refer to page 5). Plug in the washer.

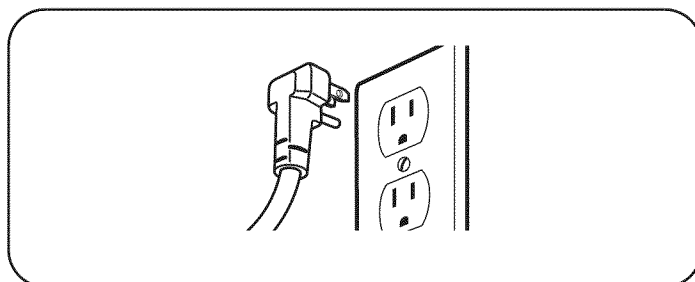

## ⚠ WARNING

Improper connection of the equipment-grounding conductor can result in risk of electric shock. Check with a qualified electrician or service technician if you are in doubt as to whether the appliance is properly grounded. Do not modify the plug provided with the appliance. If it does not fit the outlet, have a proper outlet installed by a qualified electrician. Failure to follow these warnings can cause serious injury, fire, electrical shock, or death.

## LEVELING THE WASHER

The tub of your new washer spins at very high speeds. To minimize vibration, noise, and unwanted movement, the floor must be a level, solid surface.

**NOTE:** Adjust the leveling feet only as far as necessary to level the washer. Extending the leveling feet more than necessary can cause the washer to vibrate.

**NOTE:** Before installing the washer, make sure that the floor is clean, dry and free of dust, dirt, water and oils so the washer feet cannot slide easily. Leveling feet that move or slide on the floor can contribute to excess vibration and noise due to poor contact with the floor.

All four leveling feet must rest solidly on the floor. Attempt to rock the washer from corner to corner to make sure that all four leveling feet are in firm contact with the floor.

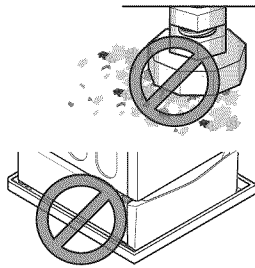

- To check if the washer is level from side to side, place a level on the back edge of the lid.
- To check if the washer is level front to back, place a level at the side of the washer on the edge where the cabinet side meets the top cover. Do not place the level on the top or the lid. Using these surfaces will result in the washer being unlevel.

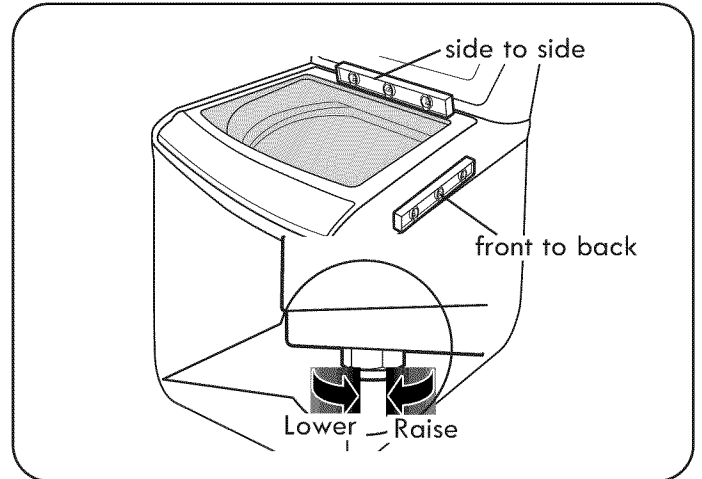

1. Position the washer in its final location, taking special care not to pinch, strain, or crush the water and drain lines. Place a level across the top of the washer.

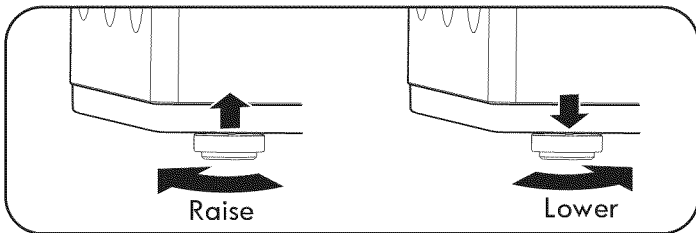

2. Adjust the leveling feet. Turn clockwise to raise the washer or counterclockwise to lower it.

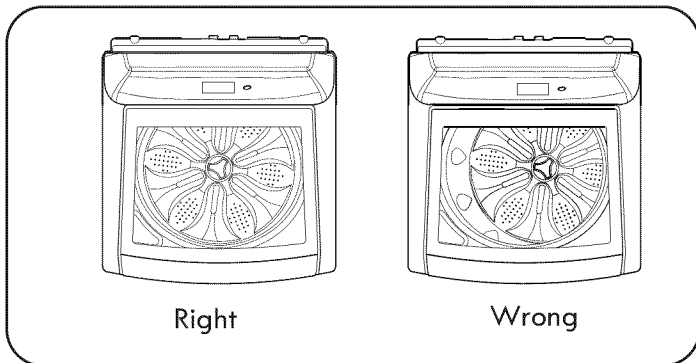

3. To make sure that the washer is properly level, open the lid and look from above to see if the tub is centered. If the tub is NOT centered (as shown in the drawing on the right), readjust the front feet. If you have a level, check your washer with the level.

**WARNING:** To reduce the risk of fire, electric shock, or injury to persons, read and follow this entire Use & Care Guide, including the Important Safety Instructions, before operating this washer.

## CYCLE SCREENS

The full color LCD touch screen controls are operated by touching the icons or various areas of the screen as described in this Use & Care Guide. Touching the icons, buttons or tabs changes the displayed information or navigates among the different screens. In some cases, special popup screens will be displayed to confirm your choices or to give you certain information about the operation or function. Operating guides and other information are also available on the PREFERENCES screen as described on pages 25 and 26.

- The HOME screen will dim after four minutes of inactivity. Touch the screen to brighten the screen, view the display, make additional changes or operate the washer. If no icons are touched after the screen is reactivated, or if the screen remains dimmed for one minute when a cycle is not running, the control will shut off and all settings will be lost.

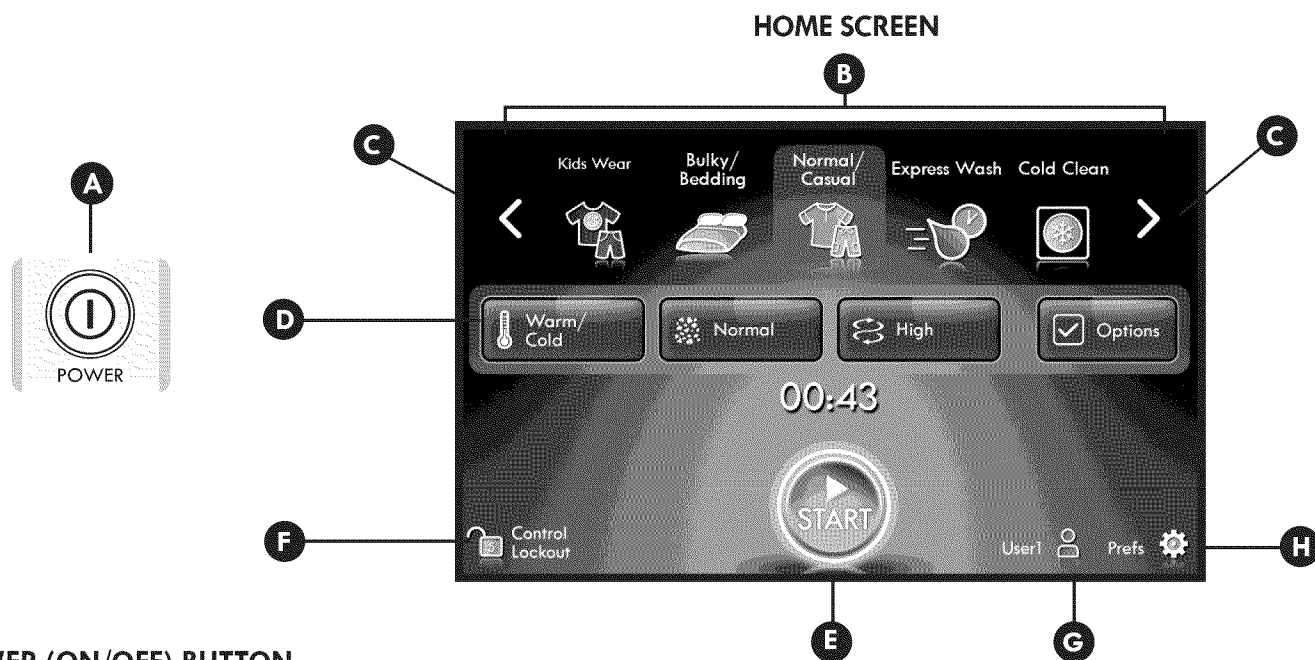

### A POWER (ON/OFF) BUTTON

Press the POWER button to turn the washer ON. The start up screen will display the logo briefly while the graphics are loading, followed by the HOME screen. Press the button again to turn the washer OFF. Pressing the POWER button during a cycle will cancel that cycle and any settings will be lost.

**NOTE:** Water remaining in the tub after the power is turned off will be drained (refer to page 24).

### B CYCLES

The top row of the HOME screen displays cycle names and icons; the default cycle will be Normal/Casual. The display will show five cycles at a time. Saved MyCycles for the selected user will be displayed on either side of the Normal/Casual cycle. Refer to the cycle guide on pages 14-15.

### C NAVIGATION ARROWS

Use the arrows to navigate through the available cycles. The display shows five cycles at a time. Touch the arrows to scroll the cycle list to the right or left. The cycles are displayed in a looped list so that all cycles are available in either direction.

### D CYCLE SETTINGS AND OPTIONS BUTTONS

This row of buttons accesses the cycle settings and options. Touching these buttons changes the display to allow adjustments to the settings or the selection of options (refer to pages 20-24).

### E START

Touch the START button to start the selected cycle. Once the cycle has been started, the TIME & STATUS screen will be displayed (refer to next the page).

### F CONTROL LOCKOUT

Touch and hold the Control Lockout icon for five seconds to disable all of the controls except for the POWER button. This feature can prevent children from changing settings or operating the machine. Once locked, the control will remain locked until manually unlocked (refer to page 24).

### G USERS

Touch the Users icon to change the selected user, or to access the MANAGE USERS screen (refer to pages 27-28).

### H PREFERENCES

Touching the Prefs icon accesses the onboard Use & Care information and the system settings. Use & Care information includes stain treatment guides, cycle setting and option information. System settings information includes language selection, chime volume, screen brightness and installation guides (refer to pages 25-26).

## CYCLE SCREENS

The TIME & STATUS screen is displayed any time the washer is running a cycle. This screen displays the selected cycle at the top of the screen above the cycle progress bar and the estimated time remaining in the cycle. The animated graphics on the lower left side of the screen displays the current stage of the cycle.

**NOTE:** The TIME & STATUS screen will be dimmed after four minutes of inactivity. Touch the screen to brighten it again. The CYCLE COMPLETE screen will be displayed when the cycle is complete.

### TIME & STATUS SCREEN

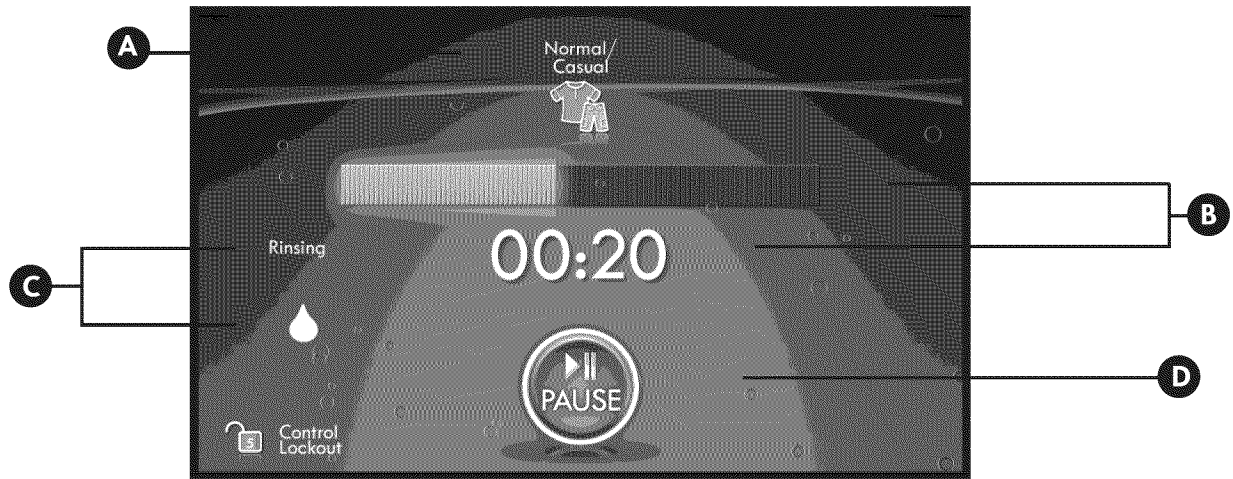

#### A OPERATING CYCLE

The name and icon for the running cycle is displayed at the top of the screen.

#### B PROGRESS AND TIME DISPLAY

After the cycle has been started, the washer will display the progress bar and the estimated time remaining for the duration of the wash cycle.

#### C CYCLE STAGE

Displays the stage of the operating cycle: Delayed Start, Load sensing, Filling, Washing, Rinsing and Spinning. Each stage is shown with its own animated display below the words.

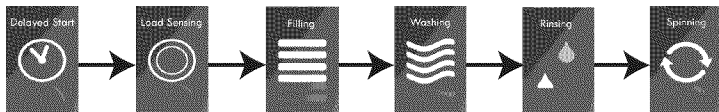

#### D PAUSE

If the washer is running, use this button to pause the cycle without losing the current settings. When touched, the PAUSE button changes to a START button. When the lid is unlocked, the button will split, giving the option to either cancel or resume the cycle.

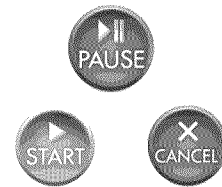







The CYCLE COMPLETE screen will be displayed at the end of the cycle. Touch the HOME button to return to the HOME screen. After four minutes of inactivity, the CYCLE COMPLETE screen will be dimmed, and the control will shut off one minute later.

# HOW TO USE

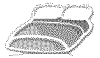
## CYCLE GUIDE

The Cycle Guide below shows the default settings, available changes and options, and the recommended fabric types for each cycle. To protect your garments, not all settings or options are available for every cycle. MyCycle settings can only be selected from these available options.

- = Available Settings
- = Default Setting
- ◐ = Available Option

Cycle	Fabric or Load Type	Water Temperature	Spin Speed	Soil Level	STAIN TREAT	SAVE ENERGY	EXTRA RINSE	WATER PLUS
 Normal/ Casual	Cotton, linen, towels, shirts, sheets, jeans, mixed loads	Hot/Cold ● <b>Warm/Cold</b> ○ Cold/Cold ● Tap Cold/Cold ●	Extra High ● <b>High</b> ○ Medium ● Low ● No Spin ●	Heavy ● <b>Normal</b> ○ Light ●	◐	◐	◐	◐
 Bulky/ Bedding	Large items such as blankets and comforters	Hot/Cold ● <b>Warm/Cold</b> ○ Cold/Cold ● Tap Cold/Cold ●	Extra High ● High ● <b>Medium</b> ○ Low ● No Spin ●	Heavy ● <b>Normal</b> ○ Light ●			◐	
 Kids Wear	Specifically designed to clean and thoroughly rinse children's clothing	Hot/Cold ● <b>Warm/Cold</b> ○ Cold/Cold ●	Extra High ● <b>High</b> ○ Medium ● Low ● No Spin ●	Heavy ● Normal ● <b>Light</b> ○			◐	◐
 Heavy Duty	Heavy soiled cotton fabrics	Hot/Cold ● <b>Warm/Cold</b> ○ Cold/Cold ● Tap Cold/Cold ●	Extra High ● <b>High</b> ○ Medium ● Low ● No Spin ●	<b>Heavy</b> ○ Normal ● Light ●	◐	◐	◐	◐
 Whitest Whites	Heavily to normally soiled white cottons	Hot/Cold ○ <b>Warm/Cold</b> ●	Extra High ● High ● <b>Medium</b> ○ Low ● No Spin ●	<b>Heavy</b> ○ Normal ● Light ●			◐	◐
 Towels	Towels, shirts, sheets, jeans, mixed loads	Hot/Cold ● <b>Warm/Cold</b> ○ Cold/Cold ● Tap Cold/Cold ●	Extra High ● <b>High</b> ○ Medium ● Low ● No Spin ●	Heavy ● <b>Normal</b> ○ Light ●	◐		◐	◐
 Colors	Lightly soiled and colored clothing	Warm/Cold ● Cold/Cold ● <b>Tap Cold/Cold</b> ○	Extra High ● High ● <b>Medium</b> ○ Low ● No Spin ●	Heavy ● <b>Normal</b> ○ Light ●			◐	◐
 Express Wash	Lightly soiled clothing and small loads	Warm/Cold ○ Cold/Cold ● Tap Cold/Cold ●	Extra High ● <b>High</b> ○ Medium ● Low ● No Spin ●	Heavy ● Normal ● <b>Light</b> ○			◐	◐

**NOTE:** To protect your garments, not every water temperature, spin speed, soil level, or option is available with every cycle. A chime will sound if the selection is not allowed.









\*When a cycle is selected, the default time for that cycle is displayed. This time will change as modifiers or options are selected. Once the START button is touched, the washer will measure the size of the load. The estimated time may change once the load size has been measured. The washer automatically adjusts the wash time for the amount of laundry, water pressure, water temperature and other operating conditions.

These cycles use various wash motions to enhance cleaning and fabric care performance. The wash motions may sound different at different stages of the wash cycle. This is normal.

**CYCLE GUIDE (continued)**

The Cycle Guide below shows the default settings, available changes and options, and the recommended fabric types for each cycle. To protect your garments, not all settings or options are available for every cycle. MyCycle settings can only be selected from these available options.

- = Available Settings
- = Default Setting
- ◐ = Available Option

Cycle	Fabric or Load Type	Water Temperature	Spin Speed	Soil Level	STAIN TREAT	SAVE ENERGY	EXTRA RINSE	WATER PLUS
 <p><b>Cold Clean</b></p>	Small loads of cotton, linen, towels, shirts, sheets, jeans, mixed loads	<b>Tap Cold/Cold</b> ○	Extra High ● <b>High</b> ○ Medium ● No Spin ●	Heavy ● <b>Normal</b> ○ Light ●			◐	◐
 <p><b>Sanitize</b></p>	Heavily soiled items, such as work clothes, diapers, etc.	<b>Extra Hot/Cold</b> ○	Extra High ● <b>High</b> ○ Medium ● Low ● No Spin ●	Heavy ○ <b>Normal</b> ● Light ●			◐	
 <p><b>Delicates</b></p>	Dress shirts/blouses, nylons, sheer or lacy garments	Warm/Cold ● Cold/Cold ● <b>Tap Cold/Cold</b> ○	Medium ● <b>Low</b> ○ No Spin ●	Heavy ● <b>Normal</b> ● <b>Light</b> ○			◐	◐
 <p><b>Handwash/Wool</b></p>	Items labeled "hand washable"	<b>Warm/Cold</b> ○ Cold/Cold ● Tap Cold/Cold ●	Medium ● <b>Low</b> ○ No Spin ●	Heavy ● <b>Normal</b> ● <b>Light</b> ○			◐	◐
 <p><b>Workout Wear</b></p>	Permanent press, synthetic items	<b>Warm/Cold</b> ○ Cold/Cold ● Tap Cold/Cold ●	High ● <b>Medium</b> ○ Low ● No Spin ●	Heavy ● <b>Normal</b> ○ Light ●			◐	◐
 <p><b>Rinse &amp; Spin</b></p>	Rinse and Spin	<b>Tap Cold/Cold</b> ○	Extra High ● <b>High</b> ○ Medium ● Low ● No Spin ●				◐	◐
 <p><b>Drain &amp; Spin</b></p>	Use this option to drain the water from the tub and spin out the clothes. This can be used, for example, if the wash cycle is stopped in mid-cycle and the water needs to be drained.		Extra High ● High ● <b>Medium</b> ○ Low ●					
 <p><b>Clean Washer</b></p>	This is a special cycle designed to remove buildup by using bleach or another cleaner designed specifically for cleaning washers.							
 <p><b>MyCycle</b></p>	The MyCycle icons will be the icon for the base cycle that was used to create the MyCycle with the Save symbol. These cycles will appear on either side of the Normal/Casual icon after a MyCycle is saved (save up to three MyCycles per user). Refer to page 24 for more information on saving a MyCycle setting.							

OPERATING THE WASHER

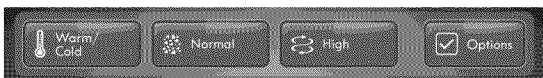
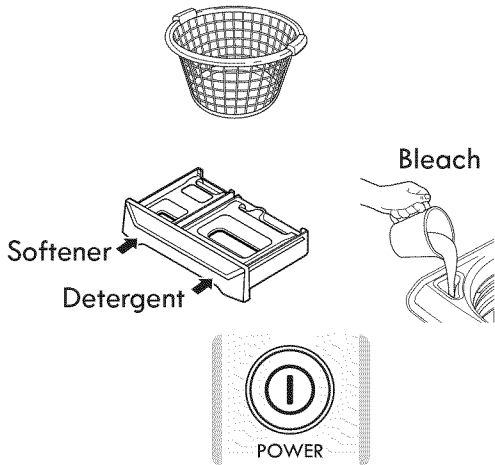

**1 SORT LAUNDRY AND LOAD WASHER**

Sort laundry by fabric type, soil level, color and load size, as needed. Open the lid and load selected items into the washer (refer to page 17).

**2 CLEANING PRODUCT**

Add High-Efficiency (HE) detergent to the detergent dispenser. Add bleach and/or fabric softener to the dispensers as needed (refer to page 18).

**3 TURN ON THE WASHER**

Press the POWER button to turn ON the washer.

**4 SELECT A CYCLE**

Select the desired cycle. If the desired cycle is not visible, touch the arrow icons to shift the displayed cycles until the desired cycle is visible. Touch the desired cycle icon to select the cycle.

**5 ADJUST CYCLE SETTINGS AND SELECT OPTIONS**

Change default settings or add options if desired. Refer to pages 20-24.

**NOTE:** Not all settings and options are available on all cycles (refer to pages 14-15).

**6 BEGIN CYCLE**

Touch the START button to begin the cycle. The lid will lock, and the TIME & STATUS screen will be displayed. The washer will begin the cycle. The screen will dim after four minutes of inactivity.

**7 PAUSE (optional)**

Touch the PAUSE button to pause the cycle. The cycle must be paused to add a garment, to select the Water Plus option, change settings or to cancel the cycle. When the PAUSE button is touched, it will change to the START button. Touch the START button to resume the cycle immediately.

**NOTE:** It is not recommended to add items unless “Press PAUSE to add a garment?” appears on the display, as this could result in poor performance.

**8 START or CANCEL**

Once the door is unlocked, the CANCEL and START buttons will appear. Touch the START button to continue the cycle after making any desired changes or adding garments. If desired, the cycle can be canceled by touching the CANCEL button to return to the HOME screen. If the START button is not touched within three minutes, a warning will display to indicate that the cycle is about to be lost. The screen will dim after four minutes, and the control will shut off one minute later.

**9 END OF CYCLE**

When the cycle is finished, the cycle COMPLETE screen will display and the lid will unlock. Immediately remove your clothing from the washer to reduce wrinkling.



## SORTING WASH LOADS

### CAUTION

- Do not load items higher than the top edge of the tub. Failure to follow this caution can result in leakage or damage to fabrics.
- Use the BULKY/BEDDING cycle for buoyant or nonabsorbent items such as pillows or comforters. Failure to follow this caution can result in leakage.

### Grouping Similar Items

For the best washing results, and to reduce the possibility of damage to clothing, care should be taken to sort the clothing into loads that are made up of similar items. Mixing different fabric types and/or soil levels can result in poor wash performance, color transfer or discoloration, fabric damage or linting. Fabrics should be sorted into groups as described below.

#### Colors

Sort articles by color. Wash dark clothes together in a separate load from light colors or whites. Mixing dark clothes with light clothes can result in dye transfer or discoloration of the lighter clothes.

#### Soil Level

Wash heavily soiled clothing together. Washing lightly soiled clothing in the same load with heavily soiled clothing could result in poor wash performance for the lightly soiled clothing.

#### Fabric Type

Delicate articles should not be mixed with heavier or sturdier fabric types. Washing delicates in a load with heavy fabrics can result in damage to the more delicate fabrics. Washing heavier fabrics in a delicate load can result in poor wash performance for the heavier fabrics and possible damage to the delicates.

#### Lint Type

Some fabrics attract and bind lint to them while others give off lint in the laundry process. Avoid mixing these lint collectors and lint producers in the same load. Mixing these fabrics will result in pilling and linting on the lint collectors. (For example, lint collector – knit sweater; lint producer – terrycloth towels.)

Sort Laundry...			
by Colors	by Soil	by Fabric	by Lint
Whites	Heavy	Delicates	Lint Producer
Lights	Normal	Easy Care	Lint Collector
Darks	Light	Sturdy	

## Fabric Care Labels

Many articles of clothing include a fabric care label. Using the chart below, adjust the cycle and option selections to care for your clothing according to the manufacturer's recommendations.

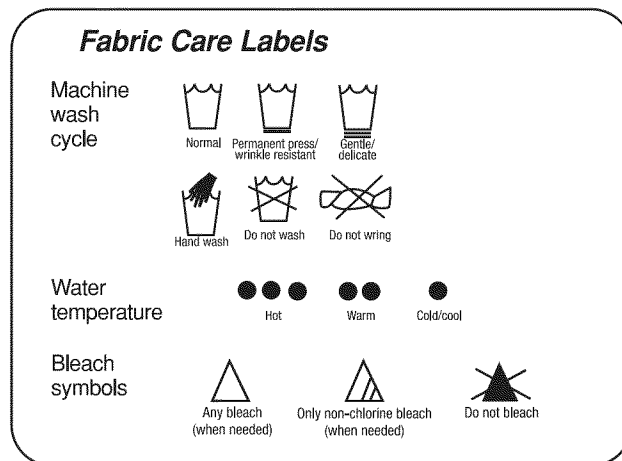

## Loading the Washer

- Check all pockets to make sure that they are empty. Items such as clips, matches, pens, coins, and keys can damage both your washer and your clothes.
- Close zippers, hooks, and drawstrings to prevent these items from snagging or tangling on other clothes.
- Pretreat heavily stained areas for best results.
- Combine large and small items in a load. Load large items first.
- Large items should not be more than half of the total wash load.
- The washer can be fully loaded, but the tub should not be tightly packed with items. The lid of the washer should close easily.
- To prevent an out-of-balance load, do not wash single items. Add one or two similar items to the load. Large, bulky items, such as a blanket, comforter, or bedspread, should be washed individually.
- Do not wash or spin waterproof items, such as rain coats, sleeping bags, etc.
- The washer will not fill or operate with the lid open.

**NOTE:** Use the BULKY/BEDDING cycle for large or bulky items such as poly-filled jackets, comforters, pillows, etc. These items may not be as absorbent as other laundry items and should be sorted into a separate wash load for optimal results.

Bulky items should be placed as far down in the tub as possible for optimal results. Always place buoyant items at the bottom of the tub.

The washer will automatically detect the load size. Because of the high-efficiency wash system, the water level may not completely cover the load.

## ABOUT THE DISPENSERS

The automatic dispenser consists of two compartments which hold:

- Liquid fabric softener.
- Liquid or powdered detergent for main wash.

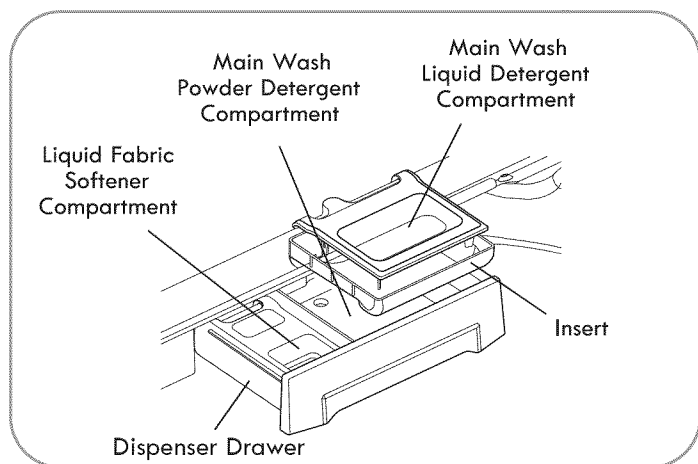

### Main Wash Detergent Compartment

This compartment holds laundry detergent for the main wash cycle. The detergent is added to the load at the beginning of the cycle. Always use High-Efficiency (HE) detergent with your washing machine. Either powdered or liquid detergent may be used.

**Never** exceed the manufacturer's recommendations when adding detergent. Using too much detergent can result in detergent buildup in clothing and the washer.

When using liquid detergent, make sure the liquid detergent cup and insert are in place. Do not exceed the maximum fill line.

When using powdered detergent, remove the liquid detergent cup from the compartment. Powdered detergent will not dispense with the liquid detergent cup in place.

### Fabric Softener Compartment

This compartment holds liquid fabric softener, which is automatically dispensed during the final rinse cycle.

Never exceed the manufacturer's recommendations when adding softener. Using too much fabric softener can result in buildup in clothing and the washer.

- Always follow the manufacturer's recommendations when adding fabric softener. Do not exceed the maximum fill line. Using too much fabric softener may stain clothes.
- Dilute concentrated fabric softeners with warm water. Do not exceed the maximum fill line.
- Never pour fabric softener directly onto the load or into the tub.

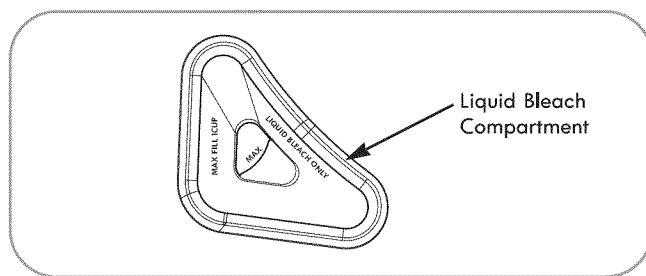

### Liquid Bleach Compartment

The bleach dispenser is a separate compartment at the left front of the tub opening. This compartment holds liquid bleach, which is dispensed automatically at the proper time during the wash cycle. The dispenser is activated twice to ensure complete dispensing of the bleach. Any liquid remaining in the dispenser at the end of the cycle is water, not bleach.

- Do not add powdered bleach to this compartment. The bleach compartment is designed to dispense liquid bleach only. Powdered bleach will not dispense properly.
- Always follow the manufacturer's recommendations when adding bleach. Never add more than one cup and do not exceed the maximum fill line since this can cause the bleach to be dispensed immediately, resulting in damage to fabrics. Using too much bleach can damage fabrics.
- Never pour undiluted liquid chlorine bleach directly onto the load or into the tub. Fabric damage can occur.
- Do not use color-safe bleach or Oxi products in the same cycle with liquid chlorine bleach.

## **!** DANGER

Do NOT mix chlorine bleach with ammonia or acids, such as vinegar or rust/scale remover. Mixing chemicals like these can produce a lethal gas, resulting in severe injury or death.

## DETERGENT AND DISPENSER USE

### A Word About Detergents

High-Efficiency (HE) detergents produce fewer suds, dissolve more efficiently to improve washing and rinsing performance, and help to keep the interior of your washer clean. Using detergent that is not HE may cause oversudsing and unsatisfactory performance which could result in error codes, cycle failure, and machine damage.

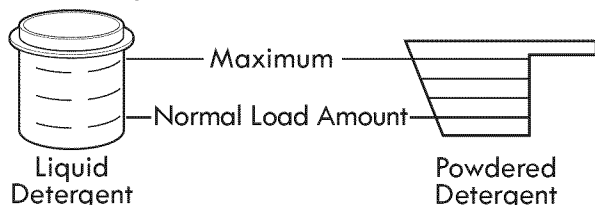

For proper wash performance, always measure the detergent using the measurements provided by the detergent manufacturer.

The normal amount of HE detergent needed, for average loads, is less than  $\frac{1}{2}$  of the recommended maximum. **Use less detergent** for soft water, light soil or smaller loads. **Never** use more than the maximum amount recommended by the detergent manufacturer.



**Designed to use only High-Efficiency (HE) detergent**

**IMPORTANT:** Your washing machine is designed for use with only High-Efficiency (HE) detergents. HE detergents are formulated specifically for High-Efficiency washers and contain suds-reducing agents. Always look for the HE symbol when purchasing detergent.

**IMPORTANT:** Not all detergents are the same. Pay careful attention to the amount of detergent used to avoid overusing, poor rinsing and detergent buildup in clothing, and residue buildup that can contribute to odors in the machine. **NEVER** use a cup or scoop other than the one supplied by the manufacturer of the detergent you are using. Never use more than the maximum amount of detergent recommended by the manufacturer.

Always measure the detergent amount. While HE detergents are designed for this type of washing machine, be careful when measuring the detergent. For most normal loads, no more than  $\frac{1}{4}$  to  $\frac{1}{2}$  of cap or scoop of HE detergent should be used.

**NOTE:** Extra care must be exercised when using **2X** and **3X** concentrated detergents because even a little bit extra can contribute to the problems mentioned above.

**NOTE:** Detergents designated as HE compatible may not provide optimal results.

### Using the Softener and Detergent Dispenser

To add detergent and fabric softener to the automatic dispenser:

- 1 Open the dispenser drawer.
- 2 Load the laundry products into the appropriate compartments.
- 3 Close the drawer before starting the cycle.
- 4 If using fabric softener on **NORMAL** or **HEAVY DUTY** cycles, select the **FABRIC SOFTENER** or **EXTRA RINSE** options.

**NOTE:** It is normal for a small amount of water to remain in the bleach and softener compartments at the end of the cycle.

**IMPORTANT:** Do not place or store laundry products, such as detergent, bleach, or liquid fabric softener, on top of your washer or dryer. Wipe up any spills immediately. These products can damage the finish and controls.

### Using the Liquid Bleach Dispenser

The bleach dispenser automatically dilutes and dispenses liquid bleach at the proper time in the wash cycle.

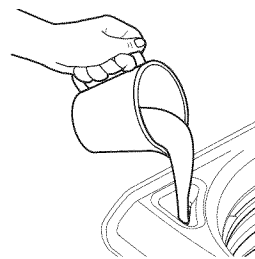

- 1 Check clothing care labels for special instructions.
- 2 Measure liquid bleach carefully, following instructions on the bottle. High-efficiency washers use less water, so less bleach is needed. One half cup is enough for most loads.
- 3 Carefully pour the pre-measured amount of bleach directly into the bleach dispenser. If you are using powdered bleach of any kind, pour it directly into the tub before adding the laundry. Never add powdered bleach to the liquid bleach dispenser.
  - Never pour undiluted liquid chlorine bleach directly onto clothes or into the tub.
  - Do not pour powdered bleach into bleach dispenser.
  - Do not place laundry items on top of the bleach dispenser when loading and unloading the washer.
  - Always measure and pour bleach carefully. Avoid overfilling or splashing when adding bleach to the dispenser. The maximum capacity of the bleach dispenser is one cup of bleach per wash cycle. Overfilling could result in bleach being dispensed immediately.

**CYCLE SETTINGS**

Below the cycles at the top of the HOME screen are four buttons. The three left buttons are the cycle setting buttons, which are used to adjust the Water Temperature, Soil Level and Spin Speed. These can be identified by the following icons:



Touch one of these buttons on the HOME screen to navigate to the CYCLE SETTINGS screen. This screen displays the selected cycle at the top, with the cycle settings display in the middle of the screen. Each button shows the current setting as a lighted dot with available settings above and below the current setting. The number of dots on each button indicates the number of selections available for the selected cycle. The illuminated dot only indicates the relative position of the current selection within those available. Use the up and down arrows to adjust the setting to the desired selection.

Below the Cycle Settings tab on the right side of the screen is the Options tab. Touch this tab to navigate to the OPTIONS screen to select cycle options.

**NOTE:**

- The CYCLE SETTINGS screen is also accessible from the OPTIONS screen by touching the Cycle Settings tab, or when a cycle is paused by touching the Change Settings button on the upper right corner of the PAUSE screen.
- Options and cycle settings can be selected and adjusted in any order before the cycle is started.
- Always change settings after first selecting the appropriate cycle for the load. Selecting a new cycle after settings have been adjusted changes all settings to the default settings of the newly selected cycle.
- The CYCLE SETTINGS screen will dim after four minutes of inactivity and the power button will remain lighted to indicate that the control is still on. Touch the display screen to reactivate the display. If no icons are touched after four minutes, the control will shut off one minute later and all settings will be lost.
- To protect your garments, not every option is available with every cycle (refer to page 14 - 15).
- Refer to the Navigation Box on the next page for screen navigation tips.

**HOME SCREEN**

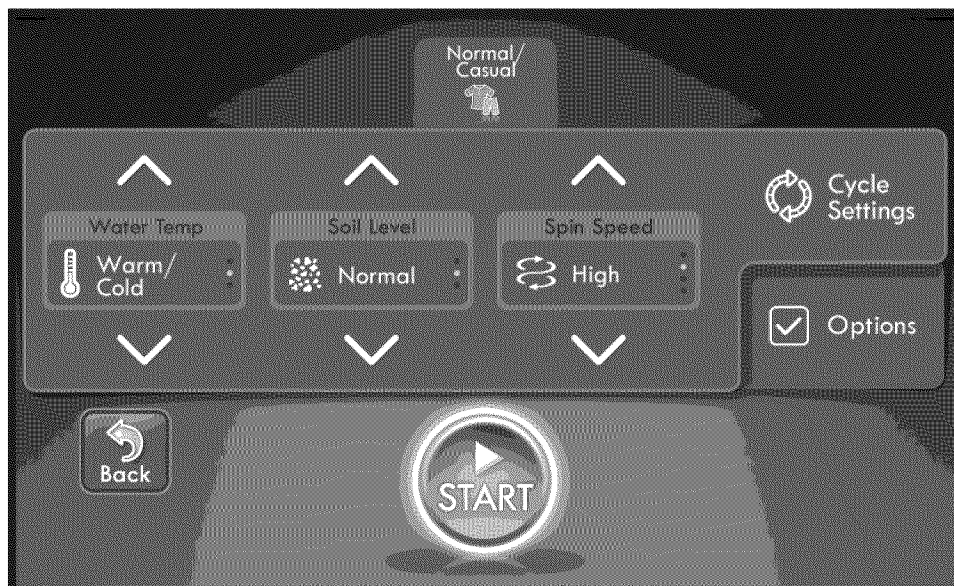
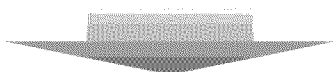

**CYCLE SETTINGS SCREEN**

## CYCLE SETTINGS

### WATER TEMP



Water Temp selects the water temperature combination for the selected cycle. Touch the arrow buttons up or down until your desired temperature setting is displayed.

- Select the water temperature suitable for the type of load you are washing. Follow the garment fabric care labels for best results.
- Warmer wash temperatures will improve wash performance, but will increase energy consumption. Cooler wash temperatures save energy, but wash performance may be reduced.
- Cold rinses use less energy. The actual cold rinse temperature depends on the temperature of the cold water at the faucet.

### SOIL LEVEL



Adjusting the soil level setting will modify the cycle times and/or wash actions. Touch the Soil Level arrows up or down to adjust the Soil Level setting until the desired soil level is selected.

- Heavier soil levels in the clothes require more time for adequate cleaning; however, longer wash times tend to reduce gentleness.
- Lighter soil levels in the clothes requires less time for complete cleaning, and shorter wash times are gentler on the clothes.

### SPIN SPEED



Higher spin speeds extract more water from clothes, reducing drying time and saving energy. Slower spin speeds help reduce wrinkling and are gentler on fabrics but dry times and energy consumption will be increased.

Touch the Spin Speed arrows up or down until the desired speed is selected. Some fabrics, such as delicates, require a slower spin speed. Not all settings are available for all cycles.

### NAVIGATION



#### Arrows

Navigates through the available cycles or adjusts the settings (refer to page 12).



#### Back

Takes you back to the home screen and all settings are retained.



#### Start

Starts the selected cycle (refer to page 12).



#### Save

Save current settings and options as a MyCycle. This button will only appear when a cycle setting is changed or an option is added. Up to three MyCycles can be saved per user (refer to page 24).

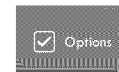

#### Options Tab

Takes you to the OPTIONS screen. Options allow you to customize cycles to meet your individual needs (refer to pages 22-23).

**OPTIONS**

Below the cycles at the top of the HOME screen are four buttons. The button on the right is the Options button, which is used to select the options for the selected cycle. Refer to the next page for option descriptions and refer to pages 14-15 for availability within each cycle.

 The number of options selected for any cycle, including a MyCycle, will appear on the Options tab on the OPTIONS screen and Options button on the HOME screen.

Touch the Options button on the HOME screen to navigate to the OPTIONS screen. This screen displays the selected cycle at the top with the options display in the middle of the screen. All option icons are displayed, but options that are NOT available for the selected cycle will be dimmed and cannot be selected.

Above the Options tab on the right side of the screen is the Cycle Settings tab. Touch this tab to navigate to the CYCLE SETTINGS screen to adjust cycle settings. (Refer to pages 20-21)

**NOTE:**

- The OPTIONS screen is also accessible from the CYCLE SETTINGS screen by touching the Options tab.
- Options and cycle settings can be selected and adjusted in any order before the cycle is started.
- Always select options after first selecting the appropriate cycle for the load. Selecting a new cycle after options have been selected cancels all options selections.
- The OPTIONS screen will dim after four minutes of inactivity and the power button will remain lighted to indicate that the control is still on. Simply touch the display screen to reactivate the display. If no icons are touched after four minutes, the control will shut off one minute later and all settings will be lost.

**HOME SCREEN**

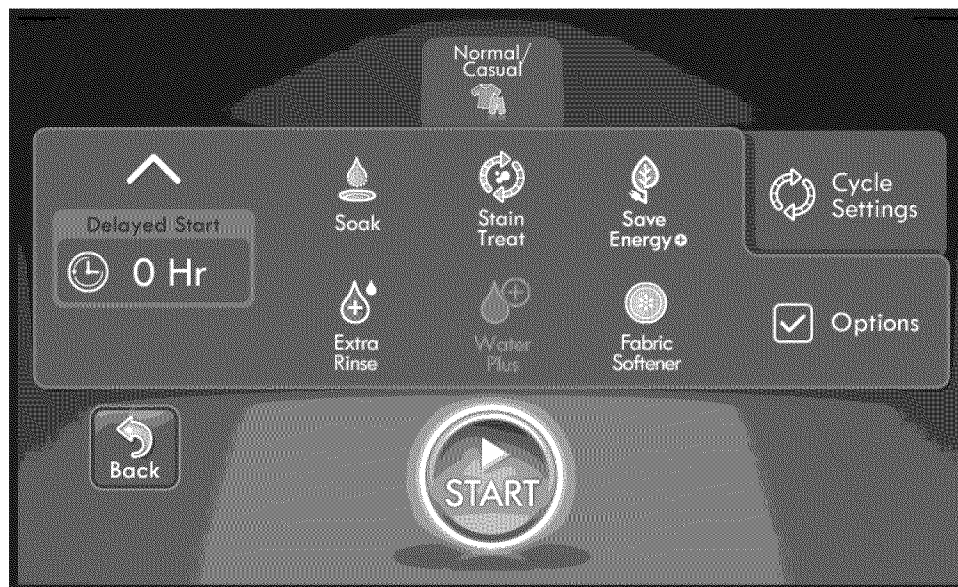
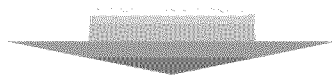

**OPTIONS SCREEN**

## OPTIONS

Your washing machine features several additional options that allow you to customize cycles to meet your individual needs.

### SAVE ENERGY +



This option saves energy by using cooler water while increasing the wash and rinse times to maintain wash performance. This feature is only available with the Normal/Casual and Heavy Duty cycles as listed below.

<b>NORMAL/CASUAL</b>	
Hot/Cold	→ Warm/Cold
<b>NORMAL/CASUAL</b>	
Warm/Cold	→ Cold/Cold
<b>HEAVY DUTY</b>	
Hot/Cold	→ Warm/Cold

### STAIN TREAT



Use this option for heavily soiled loads that need improved stain treatment. When STAIN TREAT is selected, the wash cycle will begin with warm water to help prevent the setting of certain types of stains.

Then, as the cycle progresses, the water will be heated to gradually increase the water temperature to help remove stains that require treatment at higher temperatures.

#### NOTE:

- Best results are obtained with smaller loads (less than 6 lbs.)
- Stain Treat is available on Normal/Casual, Heavy Duty and Towels cycles.

### SOAK



Use the Soak option to presoak garments to help remove difficult spots or stains on fabrics. When this option is selected, the Soak icon will become a button with arrows to adjust the soak time. The default soak time is 15 minutes. Use the left and right arrows to adjust the soak time from 15 minutes up to 180 minutes. At the end of the presoak time, the selected cycle will begin with the same water used for the soak.

### EXTRA RINSE



Use this option to select one or two extra rinses to help ensure the complete removal of detergent or bleach from fabrics. When this option is selected, the Extra Rinse icon will become a button with arrows to adjust the number of rinses. The default number of rinses is one. Use the left and right arrows to select the desired number of extra rinses. When zero rinses is selected, the Extra Rinse option is deselected and the adjustment button will disappear.

#### NOTE:

- You cannot select the Extra Rinse option with the DRAIN & SPIN cycle.
- If you select this option when you are using liquid fabric softener, it is not necessary to select the fabric softener option.

### WATER PLUS



Select this option to add extra water to the wash and rinse cycles. This option is especially useful for extra large or bulky items. Once the washer

has started filling, touch the PAUSE button to pause the cycle. Touch the Change Settings button on the PAUSE screen followed by the Options tab on the Cycle Settings screen, then touch the Water Plus icon. Touch START to resume the cycle.

#### NOTE:

- If the machine reaches its maximum water level, the Water Plus button will have no effect.
- You cannot select the Water Plus option in the Sanitize, Bulky/Bedding, and Clean Washer cycle.

### FABRIC SOFTENER



Fabric softener is always dispensed in the final rinse. Select the Fabric Softener option if liquid fabric softener is to be used with the Normal/Casual or Heavy Duty cycles. Since this washer is designed to save rinse water by using a jet spray rinse system (SmartRinse™) in Normal/Casual and Heavy Duty cycles, the final rinse **MUST BE CHANGED** if liquid fabric softener is to be used. Although the softener will still be dispensed during a spray rinse, failure to select the Fabric Softener option will result in poor fabric softener performance.

**NOTE:** The Extra Rinse option will also change the final rinse to a regular rinse. Selecting Extra Rinse will have the same effect as selecting the Fabric Softener option.

### DELAYED START



Use this feature to delay the start of the selected cycle. Select this option, then touch the up or down arrows to increase or decrease the delay time by one hour. Maximum delay time is 24 hours.

Once the desired settings, options and delay time are set, touch the START button to start the delay time. The TIME & STATUS screen will be displayed, and the delay time will count down in the time display. At the end of the delay time, the selected cycle will begin. After four minutes, the display will be dimmed. Touch the screen to reactivate it.

**NOTE:** If the START button is not touched to begin the delay time, the display will dim after four minutes. One minute later, the control will shut off and all settings will be lost.

### NAVIGATION

	<b>Arrows</b> Navigates through the available cycles or adjusts the settings (refer to page 12).
	<b>Back</b> Takes you back to the home screen and all settings are retained.
	<b>Start</b> Starts the selected cycle (refer to page 12).
	<b>Save</b> Save current settings and options as a MyCycle. This button will only appear when a cycle setting is changed or an option is added. Up to three MyCycles can be saved per user (refer to page 24)

## OTHER OPTIONS

## ADD A GARMENT



“Press PAUSE to add a garment?” will appear on the display screen during the early stage of the wash cycle to indicate that it is safe to add more items. Touch the PAUSE button to pause the cycle, and add garments once the lid has unlocked. Touch the START button to resume the cycle.

Once “Press PAUSE to add a garment?” is no longer visible, additional laundry should not be added to the load. Doing so may result in unsatisfactory performance because the washer will not compensate for the additional garments.

If the START button is not pressed within three minutes to restart the cycle, a warning message will display. The screen will dim at four minutes, and the control will shut off one minute later if no icons are touched. All settings will be lost.

## CONTROL LOCKOUT



Touch and hold the Control Lockout icon for five seconds to activate or deactivate the Control Lockout. This feature can prevent children from changing cycles or operating the machine.

Once the control lockout is set, it must be deactivated before any controls, except the power button, can be used. Once the washer has shut off, the power button will allow the machine to be turned ON, but the controls will still be locked.

## SPECIAL DRAIN FEATURE

This washer is equipped with a special feature that is designed to make your washer as safe as possible. If the washer is paused or shut off while there is still water in the tub, the water will drain automatically. This helps keep children safe by eliminating standing water in the tub.

If the washer is shut off while there is still water in the tub, the water will drain after three minutes. The washer can be restarted any time before the drain begins. If the washer is paused and the screen is idle for four minutes, the display will dim, and one minute later, the remaining water will drain and all cycle settings will be lost.

Once the washer begins draining the water, the controls are disabled and the drain process cannot be interrupted. Once the water is completely drained, the washer will shut off and can be restarted.

**NOTE:** In the unlikely event that the washer experiences a problem that causes an error code to be displayed, the washer will still sound an alarm after three minutes and drain after four minutes. However, only the original error code will be displayed.

## MY CYCLE



MyCycle allows you to store up to three customized wash cycles for each of three different users. You can save frequently used temperature, spin speed, soil level, and options for a cycle, and select from the saved cycles icons on the HOME screen. MyCycles are shown on the HOME screen on either side of the Normal/Casual cycle.

**To save a MyCycle:**

When any changes are made to the default settings for a selected cycle, the SAVE button will appear. Once all the adjustments are made to the selected cycle, touch the SAVE button to save the cycle. A popup screen will confirm that the cycle was saved successfully.

If three cycles have already been saved, a popup screen will allow you to decide which of the three cycles you would like to overwrite with the new cycle. Touch the Delete button for the cycle you wish to overwrite.

To manage saved cycles, use the MANAGE USERS screen (refer to pages 27-28).

**NOTE:**

- Any MyCycle can be adjusted the same as any other cycle. When changes are made to a MyCycle, the Save icon will reappear allowing you to save the new cycle.
- Once a new MyCycle is saved, it will appear in the top row of the HOME screen along with all other cycles.

## CHIME



The current chime volume setting is shown on the SYSTEM SETTINGS screen. Touch and slide the chime volume bar on the screen to the left or right until the desired volume level is reached. To access the SYSTEM SETTINGS screen, touch the Preferences icon on the HOME screen and then touch the System Settings tab on the PREFERENCES screen.

## BRIGHTNESS

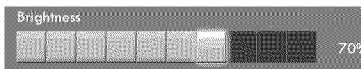

The current screen brightness level setting is shown on the SYSTEM SETTINGS screen. Touch and slide the brightness level bar on the screen to the left or right until the desired screen brightness level is reached. To access the SYSTEM SETTINGS screen, touch the Preferences icon on the HOME screen and then touch the System Settings tab on the PREFERENCES screen.



PREFERENCES

GUIDE SCREENS 

Touch the Prefs icon to navigate to the GUIDES screen. This screen provides access to many helpful information guides. Touch the tabs on the left side of the screen to access each guide and use the up and down arrows on the right side to scroll through available information.

Stain	This guide gives detailed stain treatment information for 26 common stains.
Cycle	This guide provides a description of how to use each of the cycles including load size, clothing type, special instructions, etc.
Cycle Settings	This guide describes how to use each of the available cycle settings: water temps, spin speeds and soil levels.
Cycle Options	This guide describes each of the available options and how to use them.
System Settings	This guide describes the settings, options and information available on the SYSTEM SETTINGS screen.
Manage Users	This guide describes how to use the features available on the MANAGE USERS screen.

NAVIGATION



**Home**  
Saves all settings and returns you to the HOME screen.



**Arrows**  
Navigate through the available selections.



**System Settings Tab**  
Takes you to the SYSTEM SETTINGS screen. This screen provides adjustments for chime volume, screen brightness and language (refer to page 26).

HOME SCREEN

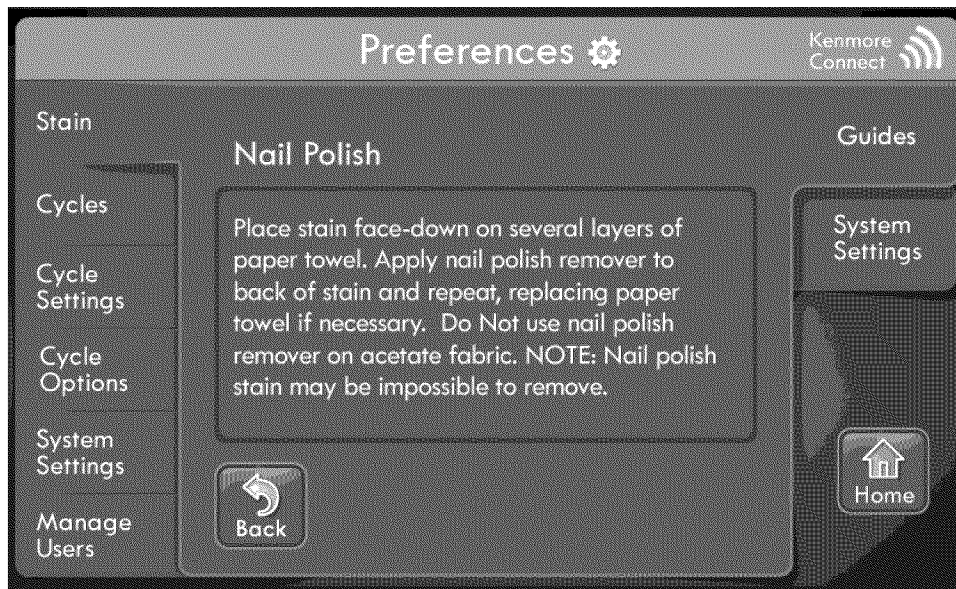
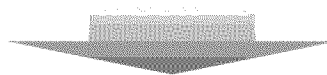
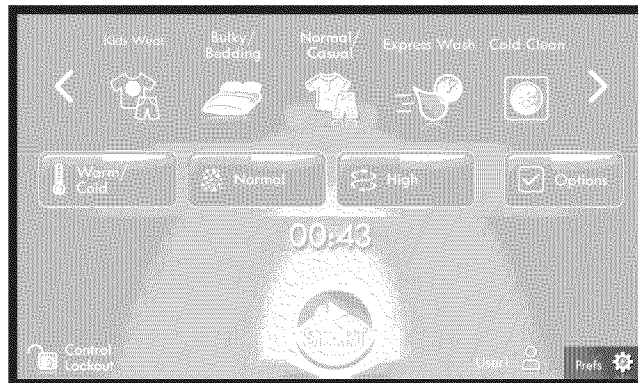

GUIDES SCREEN

**PREFERENCES**

**SYSTEM SETTINGS SCREENS**



Touch the Prefs icon to navigate to the GUIDES screen, then touch the System Settings tab on the right side of the PREFERENCES screen. This screen provides adjustments for chime volume, screen brightness and language. Also available is the on screen installation guide and the Touch Screen Calibration program. Touch the Factory Reset button to restore the control to factory default settings.

**NAVIGATION**

	<b>Home</b> Saves all settings and returns you to the HOME screen.
	<b>Arrows</b> Navigates through the available cycles or adjusts the settings (refer to page 12).
	<b>Guides Tab</b> Takes you to the GUIDES screen. This screen provides access to many helpful guides (refer to page 25).

Chime	Touch and slide the highlighted segment of the chime bar to adjust the chime volume: Off, Soft, Loud.
Brightness	Touch and slide the highlighted segment of the brightness bar to adjust the screen brightness. The brightness percentage is displayed at the right end of the bar.
Language	Touch the Language button to select the desired on screen language: English, Spanish or French.
Install Cycle	Touch this button to view the on screen installation instructions.
Factory Reset	Touch this button to reset the control to factory presets. This button will erase all MyCycles and restore all defaults.
Touch Screen Calibration	Touch this button to start the screen calibration program if the touch area does not match the screen response. Follow the instructions on the screen for adjustment. The power can not be shut off during calibration mode.

**PREFERENCES SCREEN**

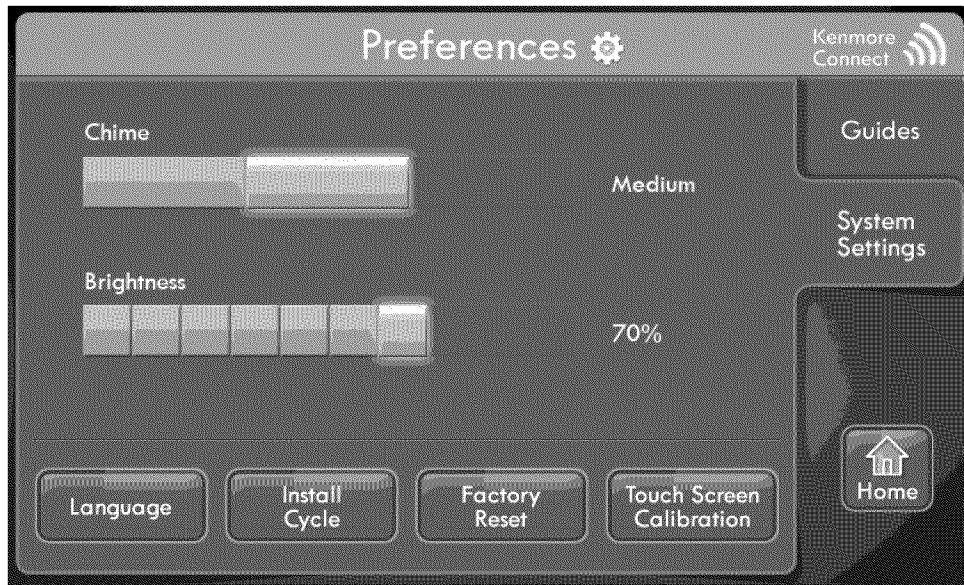
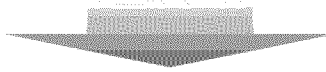





**SYSTEM SETTINGS SCREEN**

## MY CYCLE/MANAGE USERS

Touch the Users icon on the HOME screen to select users. The MANAGE USERS popup screen also allows you to navigate to the MANAGE USERS screen by touching the Manage Users button. To select a different user, touch the button for the desired user.

**NOTE:**

- User icons can be customized from the MANAGE USERS screen.
- The MANAGE USERS popup is only displayed for a few seconds. Once a selection is made or if a button is not touched within a few seconds, the popup screen will disappear.

	Touch to select User 1
	Touch to select User 2
	Touch to select User 3
	Touch to navigate to the MANAGE USERS screen.

HOME SCREEN

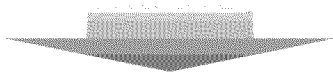
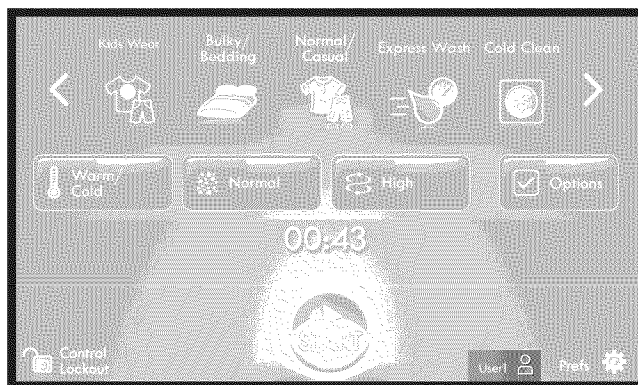

MANAGE USERS POPUP

**MY CYCLE/MANAGE USERS**

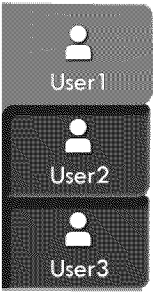

From the MANAGE USERS screen, select the tab on the right side of the screen for the desired user. The MyCycles for the selected user will be displayed.

The MyCycles listed will have the icon of the base cycle displayed with the Save graphic (heart) in the upper right corner. Below the icon will be the saved cycle settings for the cycle. Below that will be the selected options for that cycle.

To delete a MyCycle, touch the Delete button below the cycle you wish to delete. A confirmation popup screen will allow you to confirm or cancel the deletion. Touch the Clear User button to delete all saved MyCycles for the selected user.

Touch the Change Icon button to access the available choices of icons for the selected user. The selected icon will appear on the HOME screen as the user icon when that user is selected.

	Touch to delete the MyCycle.
	Touch to delete all MyCycles for the selected user.
	Touch to change the icon for the selected user.
	Touch to exit the MANAGE USERS screen and return to the HOME screen.
	Touch the tab on the right side of the screen to select the desired user.

**USERS POPUP SCREEN**

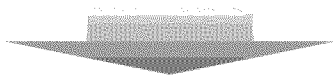

**MANAGE USERS SCREEN**

**⚠ WARNING:** To reduce the risk of fire, electric shock, or injury to persons, read and follow this entire Use & Care Guide, including the Important Safety Instructions, before operating this washer.

- **Unplug the washer before cleaning to avoid the risk of electric shock.** Failure to follow this warning can cause serious injury, fire, electric shock, or death.
- **Never use harsh chemicals, abrasive cleaners, or solvents to clean the washer.** They will damage the finish.

### REGULAR CLEANING

#### Cleaning the Exterior

Proper care of your washer can extend its life. The outside of the machine can be cleaned with warm water and a mild, nonabrasive household detergent.

Immediately wipe off any spills with a soft, damp cloth.

**IMPORTANT:** Do not use solvents, cleaning alcohols, or similar products. Never use steel wool or abrasive cleaners because they can damage the surface.

#### Care and Cleaning of the Interior

Use a towel or soft cloth to wipe around the washer lid opening and lid glass.

Always remove items from the washer as soon as the cycle is complete. Leaving damp items in the washer can cause wrinkling, color transfer, and odor. Run the CLEAN WASHER cycle once a month, or more often if needed, to remove detergent buildup and other residue.

#### Clean Washer Cycle

- 1 Remove any clothing in the tub.
- 2 Add liquid chlorine bleach or another tub cleaner designed specifically for cleaning washers.
  - **If using liquid chlorine bleach**  
Add liquid chlorine bleach to the bleach compartment.

**NOTE:** Add one cup of liquid bleach. Do not exceed the maximum fill line and do not pour undiluted liquid bleach directly into the tub.

- **If using powdered cleaners**  
Remove the liquid detergent cup and add powder cleaner to the main wash compartment of the dispenser drawer.
- **If using a tablet cleaner**  
Put the tablet directly into the tub.

#### NOTE:

- Do not add tablet cleaner to the dispenser drawer.
- Do not add any laundry detergent or fabric softener to the dispenser drawer when using CLEAN WASHER.

- 3 Close the lid and press the POWER button to turn the washer ON. Touch the left arrow until the CLEAN WASHER cycle is visible on the screen, then touch the START button to begin the cycle. Selecting any other cycle after CLEAN WASHER has been selected will cause the CLEAN WASHER cycle to be cancelled.

- 4 After the cycle ends, open the lid and allow the tub interior to dry completely.

**NOTE:** Run the CLEAN WASHER cycle once a month. If a mildewy or musty smell is present, run the clean washer cycle once a week for three consecutive weeks.

#### Storing the Washer

If the washer will not be used for an extended period of time and is in an area that could be exposed to freezing temperatures, perform the following steps to protect the washer from damage.

- 1 Turn OFF the water supply.
- 2 Disconnect hoses from water supply and drain water from hoses.
- 3 Plug the power cord into a properly grounded electrical outlet.
- 4 Add 1 gallon of nontoxic recreational vehicle (RV) antifreeze to the empty tub and close the lid. **NEVER** use automotive antifreeze.
- 5 Press the POWER button, then touch the Drain & Spin button. Touch the START button to activate the drain pump. Allow the drain pump to run for one minute, then press the POWER button to shut off the washer. This will expel some of the antifreeze, leaving enough to protect the washer from damage.
- 6 Unplug the power cord, dry the tub interior with a soft cloth, and close the lid.
- 7 Remove the inserts from the dispenser. Drain any water in the compartments and let them dry.
- 8 Store the washer in an upright position.
- 9 To remove the antifreeze from the washer after storage, run a complete EXPRESS WASH cycle using detergent. Do not add laundry to this cycle.

#### Removing Mineral Buildup

If you live in an area with hard water, mineral scale can form on internal components of the washer. Use of a water softener is recommended in areas with hard water.

Use a descaler, such as Washer Magic®, to remove visible mineral buildup. After descaling, always run the CLEAN WASHER cycle before washing clothing.

Mineral scale and other spots may be removed from the stainless steel tub using a stainless steel cleaner. Do NOT use steel wool or abrasive cleaners.

#### LEAVE THE LID OPEN

If the washer will not be used for several days, leave the lid open overnight to allow the tub to dry.

## MAINTENANCE

### Cleaning the Water Inlet Filters

If the washer does not fill properly, an error message will show on the display. The inlet valve filter screens could be plugged by hard water scale, sediment in the water supply, or other debris.

**NOTE:** The inlet screens protect the delicate parts of the inlet valve from being damaged by particles that could enter the valves with the water supply. Operating the washer with these filters removed could cause a valve to stick open resulting in flooding and/or property damage.

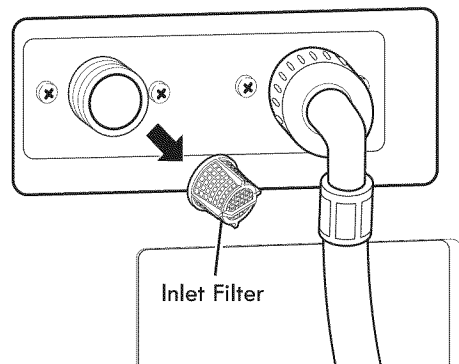
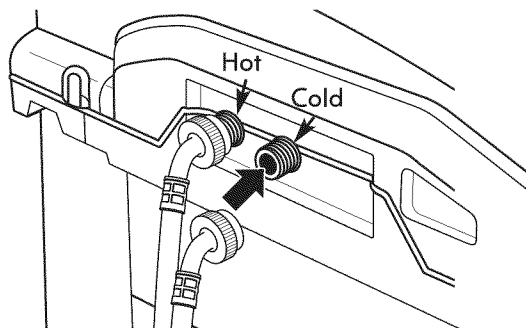

- 1 Turn OFF both water faucets completely. Unscrew the hot and cold water lines from the back of the washer.

**IMPORTANT:** ONLY use the inlet hoses provided with this laundry product. Aftermarket hoses are not guaranteed to fit or function correctly. Other hoses may not tighten correctly and could cause leaks. Subsequent damage to product or property will not be covered under the terms of the product warranty. Replacement hoses can be ordered by calling 1-800-4-MY-HOME®.

- 2 Carefully remove the filters from the water valves and soak them in white vinegar or a lime scale remover, following the manufacturer's instructions. Be careful not to damage the filters while cleaning.
- 3 Rinse thoroughly before reinstalling. Press the filters back into place.
- 4 Before reattaching the hoses, flush the hoses and water lines by running several gallons of water into a bucket or drain.

## CLEANING THE WASHER

### Proper Use of Detergent

Using too much detergent is a common cause of laundry problems. Today's detergents are formulated to be effective without visible sudsing. Be sure to carefully read and follow manufacturer's recommendations for how much detergent to use in your wash. You can use less detergent if you have soft water, a smaller load, or a lightly soiled load.

**NOTE:** Use only low-sudsing, high-efficiency detergent. These detergents can be identified by the HE logo. 

### Care and Cleaning of the Washer

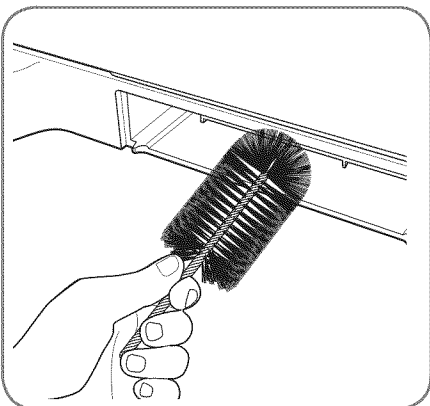
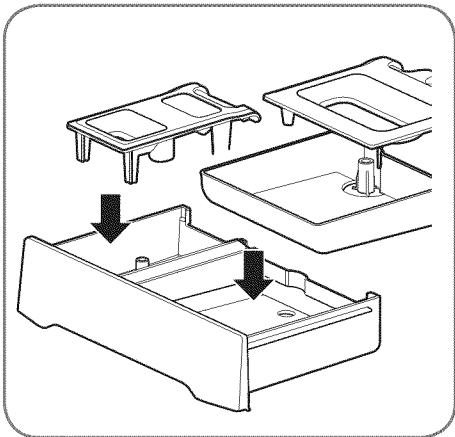
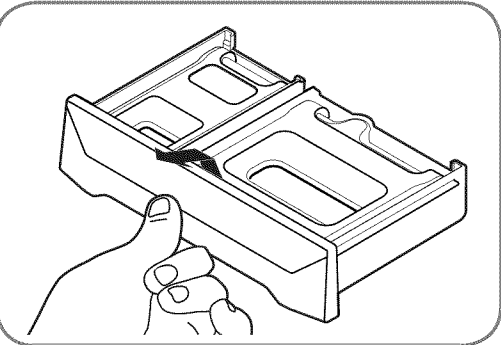
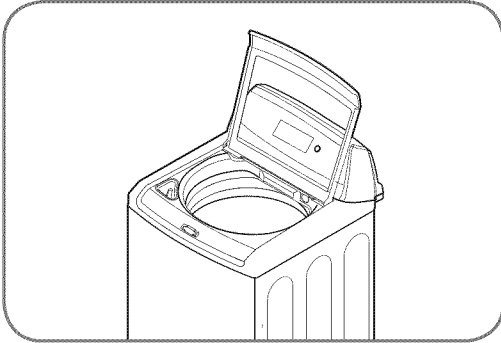

**Lid:** Wash with a damp cloth on the outside and inside and then dry with a soft cloth.

**Exterior:** Immediately wipe off any spills. Wipe with damp cloth. Do not touch the surface or the display with sharp objects.

**Moving and Storage:** Contact a service technician to remove water from the drain pump and hoses. Reinstall the foam tub block to protect the washer from damage while moving. Do not store the washer where it will be exposed to outdoor weather conditions.

**Long Vacations:** Be sure water supply is shut off at the faucets. Follow the instructions on page 29 if the washer will be exposed to freezing temperatures.

**Dispenser Drawer:** Detergent and fabric softener may build up in the dispenser drawer. Remove the drawer and inserts and check for buildup once or twice a month.

- 1 Remove the drawer by pulling it straight out until it stops. Lift up on the front of the drawer and pull it completely out.

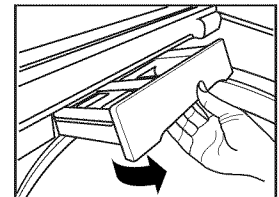
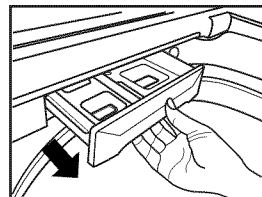

- 2 Remove the inserts from the two compartments. Rinse the inserts and the drawer with warm water to remove buildup from laundry products.

- 3 To clean the drawer opening, use a small, non-metal brush to clean the recess. Remove all residue from the upper and lower parts of the recess.

- 4 Return the inserts to the proper compartments and replace the drawer. Set the drawer into the opening at an angle as shown above, then lower it and slide it into place.

Should you experience any problems with your washing machine, it has the capability of transmitting data via your telephone to the Kenmore Connect Team. This gives you the capability of speaking directly to our trained specialists. The specialist records the data transmitted from your machine and uses it to analyze the issue, providing a fast and effective diagnosis.

If you experience problems with your washer, call 1-800-4-MY-HOME®. Only use the Kenmore Connect System feature when instructed to do so by the Kenmore Connect Team. The transmission sounds that you will hear are normal and sound similar to a fax machine.

Kenmore Connect cannot be activated unless your washing machine is turned on by pressing the POWER button. If your washing machine is unable to turn on, then troubleshooting must be done without using Kenmore Connect.

## Using the Kenmore Connect™ System

The touch screen display must be in the PREFERENCES screen in order for you to activate Kenmore Connect. From the HOME screen, touch the Prefs icon in the lower right hand corner. Once the PREFERENCES screen is displayed, follow the specialist's instructions and perform the following steps when requested.

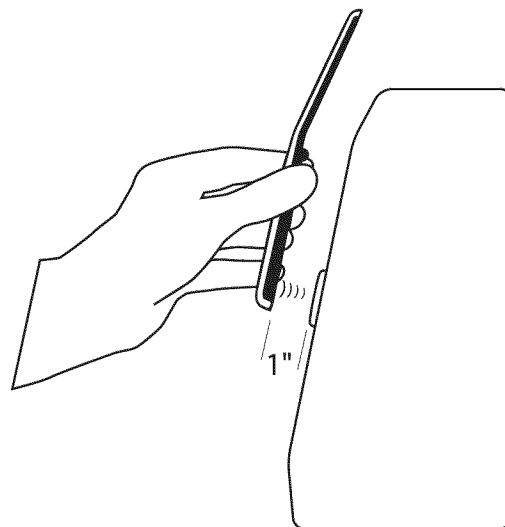
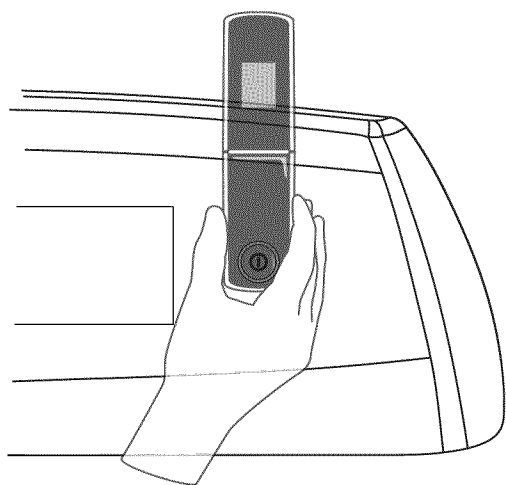

**HOLD** the mouthpiece of your phone over the POWER button, when instructed to do so by the call center, no more than one inch from (but not touching) the machine.

**NOTE:** Do not touch any other buttons or icons on the display screen.



**PUSH** and hold the upper right hand corner of the PREFERENCES screen at a point above the Guides tab while continuing to hold your phone to the POWER button.



**LISTEN** for three beeps. After you hear the three beeps, take your hand from the display screen. Keep the phone in place until the tone transmission has finished. This takes about 17 seconds, and the display will count down the time. Once the countdown is over and the tones have stopped, resume your conversation with the specialist, who will then be able to assist you in using the information transmitted for analysis.

**NOTE:**

- For best results, do not move the phone while the tones are being transmitted.
- If the call center agent is not able to get an accurate recording of the data, you may be asked to try again.
- Pressing the POWER button during the transmission will shut off Kenmore Connect.
- Touch the Prefs icon on the HOME screen to access the PREFERENCES screen.



## NORMAL SOUNDS YOU MAY HEAR

The following sounds may be heard while the washer is operating. They are normal.

**Clicking:**

Lid lock relay when the lid locks and unlocks.

**Spraying or hissing:**

Water spraying or circulating during the cycle.

**Humming or gurgling:**

Drain pump is pumping water from the washer at times during a cycle.

## BEFORE CALLING FOR SERVICE

Your washing machine is equipped with an automatic error-monitoring system to detect and diagnose problems at an early stage. If your washer does not function properly or does not function at all, check the following before you call for service:

Problem	Possible Cause	Solutions
<b>Rattling and clanking noise</b>	Foreign objects, such as keys, coins, or safety pins, may be in tub or pump.	Stop washer, check tub and drain filter for foreign objects. If noise continues after washer is restarted, call for service.
<b>Thumping sound</b>	Heavy wash loads may produce a thumping sound.  Washer load may be out of balance.	This is normal. If sound continues, washer is probably out of balance. Stop and redistribute wash load.  Pause the cycle and redistribute the load after the lid unlocks.
<b>Vibrating noise</b>	Packaging materials were not removed.  Wash load may be unevenly distributed in the tub.  Not all leveling feet are resting firmly and evenly on the floor.  Floor not rigid enough.	See the UNPACKING AND REMOVING SHIPPING MATERIAL section in the installation requirements on page 8.  Pause the cycle and redistribute the load after the lid unlocks.  See LEVELING THE WASHER in the INSTALLATION Instructions on page 11.  Make sure that the floor is solid and does not flex. See FLOORING in the INSTALLATION REQUIREMENTS on page 7.
<b>Water leaking</b>	Inlet hose connection is loose at faucet or washer.  House drain pipes are clogged.  Drain hose has come out of drain or is not inserted far enough.  A large item such as a pillow or blanket is above the top of the tub.	Check hoses for leaks, cracks and splits.  Check and tighten hose connections.  The washer pumps out water very rapidly. Check for water backing up out of the drain pipe during drain. If water is seen coming out of the drain, check for proper drain hose installation and check for restrictions in the drain. Contact a plumber to repair drain pipe.  Tie drain hose to inlet hose or standpipe to prevent it from coming out during drain. For smaller drain pipes, insert the drain hose into the pipe as far as the drain hose flange. For larger drain pipes, insert the drain hose into the pipe 1-2 inches past the flange. See page 10.  Use the BULKY/BEDDING cycle for large or bulky items Use extra care and never wash more than half a load of items that float such as pillows.  Stop the washer and check the load. Make sure the load does not crest above the top edge of the tub.
<b>Wrinkling</b>	Washer not unloaded promptly.  Washer overloaded.  Hot and cold water inlet hoses are reversed.	Always remove items from the washer as soon as the cycle is complete.  The washer can be fully loaded, but the tub should not be tightly packed with items. The lid of the washer should close easily.  Hot water rinse can set wrinkles in garments. Check the inlet hose connections

**BEFORE CALLING FOR SERVICE (continued)**

Problem	Possible Cause	Solutions
<b>Excessive sudsing</b>	Too much detergent or incorrect detergent.	HE detergents are formulated specifically for High-Efficiency washers and contain suds-reducing agents. Only use detergent with the High-Efficiency (HE) logo. For detergent quantities refer to the How to Use section on page 19.
<b>Staining</b>	<p>Bleach or softener dispensed too soon.</p> <p>Bleach or softener was added directly to the wash load in the tub.</p> <p>Washer was not unloaded promptly.</p> <p>Clothes were not properly sorted.</p>	<p>Dispenser compartment is overfilled causing bleach or softener to dispense immediately. ALWAYS measure bleach to prevent overfilling - one cup maximum.</p> <p>Dispenser drawer closed too quickly causing softener to dispense immediately.</p> <p>Always use the dispensers to ensure that laundry products are properly dispensed at the right time in the cycle.</p> <p>Always remove items from the washer as soon as possible after the cycle is complete.</p> <p>Always wash dark colors separately from light colors and whites to prevent discoloration.</p> <p>Never wash heavily soiled items washed with lightly soiled items.</p>
<b>Washer will not turn ON</b>	<p>Power cord is not properly plugged in.</p> <p>House fuse is blown, circuit breaker has tripped, or power outage has occurred.</p> <p>House fuse is blown, circuit breaker has tripped, due to multiple appliances on one outlet.</p>	<p>Make sure that the plug is plugged securely into a grounded, 3-prong, 120-VAC, 60-Hz outlet.</p> <p>Reset circuit breaker or replace fuse. Do not increase fuse capacity. If the problem is a circuit overload, have it corrected by a qualified electrician.</p> <p>Reset circuit breaker or replace fuse. If more than one appliance is connected to the outlet, call an electrician to have an additional circuit installed.</p>
<p><b>NOTE:</b> If the washer stopped during a cycle due to a loss of power, the washer will resume the cycle where it stopped when the power is restored.</p>		
<b>Wash cycle time is longer than usual</b>	The washer automatically adjusts the wash time for the amount of laundry, water pressure and other operating conditions.	This is normal. The washer adjusts cycle time automatically to provide optimal results for the selected cycle. The time remaining shown in the display is only an estimate. Actual time may vary.
<b>Musty or mildewy odor in washer</b>	<p>Incorrect or too much detergent has been used.</p> <p>Inside of tub was not cleaned properly.</p>	<p>Use only High-Efficiency (HE) detergent in accordance with the manufacturer's instructions (refer to page 19).</p> <p>Run the CLEAN WASHER cycle regularly.</p>
<b>Water leaks</b>	Oversudsing of detergent.	Oversudsing may create leaks, and may be caused by the type and amount of detergent used. High-Efficiency detergent is the only detergent recommended. Make sure that detergent and any additives are put into the correct dispenser compartments. The normal amount of detergent to use is ¼ to ½ of the maximum amount recommended by the detergent manufacturer. Always reduce the amount of detergent if the load is small or lightly soiled, or if your water is very soft. Never use more than the maximum amount recommended by the detergent manufacturer.

## BEFORE CALLING FOR SERVICE (continued)

Problem	Possible Causes	Solutions
<b>Washer will not operate</b>	<p>Control panel has powered off due to inactivity.</p> <p>Washer is unplugged.</p> <p>Water supply is turned off.</p> <p>Controls are not set properly.</p> <p>Lid is open</p> <p>Circuit breaker/fuse is tripped/blown.</p> <p>Control needs to be reset.</p> <p>START was not touched after a cycle was set.</p> <p>Extremely low water pressure.</p> <p>Washer is too cold.</p>	<p>This is normal. Press the POWER button to turn the washer on.</p> <p>Make sure cord is plugged securely into a working outlet.</p> <p>Turn both hot and cold faucets fully on.</p> <p>Make sure the cycle was set correctly, close the lid and touch the START button.</p> <p>The washer will not operate if the lid is open. Close the lid and make sure that nothing is caught under the lid preventing it from closing completely.</p> <p>Check house circuit breakers/fuses. Replace fuses or reset breaker. The washer should be on a dedicated branch circuit. The washer will resume the cycle where it stopped once power is restored.</p> <p>Press the POWER button, then re-select the desired cycle and touch the START button.</p> <p>Press the POWER button then re-select the desired cycle and touch the START button. The washer will shut off if the START button is not touched within four minutes.</p> <p>Check another faucet in the house to make sure that household water pressure is adequate.</p> <p>If the washer has been exposed to temperatures below freezing for an extended period of time, allow it to warm up before pressing the POWER button. Otherwise, the display will not come on.</p>
<b>Washer not filling properly</b>	<p>Filter clogged.</p> <p>Inlet hoses may be kinked</p> <p>Energy efficiency.</p> <p>Insufficient water supply.</p> <p>The washer lid is open.</p> <p>Hot and cold inlet hoses are reversed.</p> <p>Water level is too low.</p>	<p>Make sure the inlet filters on the fill valves are not clogged. Refer to the filter cleaning instructions on page 30.</p> <p>Check that inlet hoses are not kinked or clogged.</p> <p>This is an energy-efficient washer. As a result, the temperature settings for this washer may be different than non-energy-efficient washers.</p> <p>Make sure that both hot and cold water faucets are turned on all the way.</p> <p>The washer will not operate if the lid is open. Close the lid and make sure that nothing is caught under the lid preventing it from closing completely.</p> <p>Check inlet hose connections. Make sure the hot water supply is connected to the hot inlet valve, and the cold water supply is connected to the cold inlet valve.</p> <p>This is a high efficiency washer. The water will not normally cover the clothes. The fill level is optimized for the wash motion to achieve the best wash performance.</p>

**BEFORE CALLING FOR SERVICE (continued)**

<b>Problem</b>	<b>Possible Cause</b>	<b>Solutions</b>
<b>Washer will not drain water</b>	Kinked drain hose. Drain located higher than 96 in. above the floor.	Ensure that the drain hose is not kinked. Make sure that the drain hose is no higher than 8 ft. above the bottom of the washer and is no more than 5 ft. away from the washer.
<b>Poor stain removal</b>	Proper options not selected.  Previously set stains.	Heavier soils and tougher stains may require extra cleaning power. Select SOAK or STAIN TREAT to boost the cleaning power of the selected cycle.  Articles that have previously been washed may have stains that have been set. These stains may be difficult to remove and may require hand washing or pre-treating to aid in stain removal.
<b>Bleach does not dispense</b>	Bleach dispenser cover is not properly installed.  Bleach dispenser is dirty or clogged.	Make sure that the bleach cover is properly installed and snapped into place before the beginning of the cycle.  Lift out the bleach dispenser cover and clean out the reservoir. Lint and other foreign debris that collects in the inside the dispenser may prevent proper dispensing of the bleach.
<b>Premature dispensing of bleach</b>	Bleach dispenser filled for future load.  Overfilling the bleach dispenser.	You cannot store bleach in the dispenser for future use. The bleach will be dispensed every load.  Overfilling the bleach dispenser will cause the bleach to dispense immediately, which will damage items in the tub. ALWAYS measure bleach, but never fill above the MAX line on the dispenser. One cup of bleach is normal, but never add more than one cup.
<b>Incomplete or no dispensing of detergent</b>	Detergent compartments clogged from incorrect filling.   Too much detergent used.   Insufficient water supply.   Normal residue.	Make sure that detergent and additives are put into the correct dispenser compartments. If liquid detergent is used, make sure that the liquid detergent cup and insert are in the detergent compartment. If powdered detergent is used, make sure that the liquid detergent cup and insert are not used. For all detergent types, always make sure that the dispenser drawer is fully closed before the start of the cycle.  Make sure that the suggested amount of detergent is used per the manufacturer's recommendations. You may also dilute the detergent with water to the maximum fill line on the compartment to avoid clogging. Use only HE (High- Efficiency) detergent. <b>NOTE:</b> Always use as little detergent as possible. High-Efficiency washers need very little detergent to achieve optimum results. Using too much detergent will cause poor wash and rinse performance and may contribute to odors in washer.  Make sure that both hot and cold water faucets are turned on all the way.  It is normal for a small amount of detergent to remain in the dispenser. If this residue builds up it can interfere with normal dispensing of products. Refer to the cleaning instructions on page 29.

**BEFORE CALLING FOR SERVICE (continued)**

<b>Problem</b>	<b>Possible Cause</b>	<b>Solutions</b>
<b>Water leaks every load.</b>	Hoses not installed correctly.	Check all fill and drain hose connections to ensure that they are tight and secure.
<b>LCD Screen is dim.</b>	Normal screen dimming.  Screen Brightness is set too low.	This is normal. The screen dims after four minutes of inactivity. Touch the screen to bring it back to your regular brightness setting.  Adjust the screen to a brighter setting on the System Settings screen (refer to page 26).
<b>Touch screen does not respond or the wrong icons are selected.</b>	Touch screen needs to be calibrated.  Touch Screen needs to be reset.	Touch the Touch Screen Calibration button on the Systems Settings screen and touch each target as it is displayed (refer to page 26).  Unplug the washer for 60 seconds. Plug the washer in and wait 30 seconds. Press the POWER button to turn on the washer. If the touch screen still does not respond, call for service.
<b>Touch screen is blank, and the POWER button is lit.</b>	Touch Screen needs to be reset.	Unplug the washer for 60 seconds. Plug the washer in and wait 30 seconds. Press the POWER button to turn on the washer. If the touch screen still does not respond, call for service.
<b>The washer will not operate, but the display works normally.</b>	Washer is in Demo mode with Demo icon displayed.	Press the POWER button to turn the washer ON. Touch and hold the Kenmore Elite logo on the power up screen for one second to turn off the demo mode. Press the POWER button for normal operation.  If the Demo icon is not present, unplug the washer for 60 seconds. If the washer still will not operate, call for service.

**BEFORE CALLING FOR SERVICE (continued)**

**NOTE:** If an error message is displayed for four minutes, the water in the tub will automatically drain. An alarm will sound one minute prior to draining and the original error code will continue to be displayed.

**Error Codes**

<b>Problem</b>	<b>Possible Cause</b>	<b>Solutions</b>
<b>LID OPEN ERROR (dE)</b>	The lid is not closed properly.	<p>Make sure that the lid is closed properly and touch the START button. After starting a cycle, it may take a few moments before the tub begins to turn or spin. The washer will not spin unless the lid is locked.</p> <p>If the lid is closed and the lid lock error message is displayed, call for service.</p>
<b>LID LOCK ERROR (dL)</b>	Lid lock switch error.	<p>Make sure that the lid is closed properly and touch the START button. The washer will not operate unless the lid is locked.</p> <p>Make sure that nothing is caught under the lid, including shipping material or clothing.</p> <p>Make sure that the latch mechanism is fully retracted.</p> <p>If the lid is closed and the lid lock error message is displayed, call for service.</p>
<b>THE TUB IS DRAINING (dr)</b>	Special Drain Feature.	If the washer is paused during a cycle for more than four minutes, the cycle will be cancelled and any water remaining in the tub will be drained. An alarm will sound at three minutes to warn you that the tub is about to drain.
<b>NO FILL ERROR (IE)</b>	<p>Water supply faucets are not fully open.</p> <p>Water line hoses are kinked, pinched, or crushed.</p> <p>Water inlet filters are clogged.</p> <p>Water supply pressure to faucet or house is too low.</p> <p>Water supply connected with leak-limiting hoses.</p>	<p>Make sure that the water faucets are fully open.</p> <p>Make sure the hoses are not kinked or pinched. Be careful when moving the washer during cleaning and maintenance.</p> <p>Clean the inlet filters. See Maintenance in the Care and Cleaning section on page 30.</p> <p>Check another faucet in the house to make sure that household water pressure is adequate and flow is not restricted. Disconnect the inlet hose from the washer and run a few gallons of water through the hose to flush the water supply lines. If flow is too low, contact a plumber to have the water lines repaired.</p> <p>Hoses designed to limit leaks can trip falsely and prevent the washer from filling. The use of leak limiting hoses is not recommended.</p>

**BEFORE CALLING FOR SERVICE (continued)**

**NOTE:** If an error message is displayed for four minutes, the water in the tub will automatically drain. An alarm will sound one minute prior to draining and the original error code will continue to be displayed.

<b>Problem</b>	<b>Possible Cause</b>	<b>Solutions</b>
<b>NOT DRAINING ERROR (OE)</b>	Drain hose is kinked, pinched, or clogged.  Drain discharge is more than 96 inches above bottom of washer.	Make sure the drain hose is free of clogs, kinks, etc., and is not pinched behind or under the washer.  Adjust or repair drain. Maximum drain height is 96 inches (8 ft.)
<b>REDISTRIBUTING LOAD (uE)</b>	The washer has detected an out of balance load.	If the washer detects a load that is too far out of balance to spin, it will display this code while it is attempting to rebalance the load. The washer will add water and try to redistribute the load automatically. This display is for your information only, and no action is required.
<b>OUT OF BALANCE LOAD (UE)</b>	Load is too small.  Load is out of balance.	Add one or two similar items to help balance the load.  The washer has an unbalance detection system. If individual heavy articles are loaded (bath mat, bath robe, etc.) and the load is too far out of balance, the washer will attempt to redistribute the load. If an unbalance is still detected, the washer will stop and the error code will display.
<b>TEMPERATURE SENSOR (tE)</b>	Control error.	Unplug the washer and wait 60 seconds. Reconnect power and try again. If the error reappears, call for service.
<b>OVERFILL ERROR (FE)</b>	Water level is too high due to a faulty water valve.	Close the water faucets, unplug the washer, and call for service.
<b>WATER SENSOR ERROR (PE)</b>	The water level sensor is not working correctly.	Close the water faucets, unplug the washer, and call for service.
<b>DRIVE MOTOR ERROR (LE)</b>	A motor error has occurred.	Allow the washer to stand for 30 minutes and then restart the cycle. If the LE error code persists, call for service.
<b>SHIFT ERROR (E6)</b>	Shift error.	Mechanical failure.  Unplug the washer and call for service.
<b>SHIFT ERROR (D3)</b>	Shift error.	Mechanical failure.  Unplug the washer and call for service.
<b>CONTROL ERROR (EE)</b>	The washer control has detected a control error.	Unplug the washer for 60 seconds, then reconnect the power and try again.

The following GPL executables and LGPL libraries used in this product and associated documentation (“Software”) are subject to the GPL version2, LGPL version 2.1 License Agreements (the “GPL License Agreements”):

GPL version2 EXECUTABLES: Linux kernel 2.6.24.2, Busy-box 1.4.2, tslib 1.0

LGPL version 2.1 LIBRARIES: QT embedded-linux 4.5.3

The following Software has been modified from its original form: Linux kernel 2.6.24.2, QT embedded-linux 4.5.3 – modified on 12-16-2010

Linux kernel 2.6.24.2, QT embedded-linux 4.5.3

The original and modified (as applicable) versions of the software are available for free download at: [Sears.com](http://Sears.com)

This offer of availability for download is valid for a period of three(3) years from the date of the distribution of this product.

You can obtain a copy of all versions of the GPL, LGPL licenses from: <http://www.gnu.org/licenses/licenses.html>.

### **All rights reserved.**

Permission is hereby granted to use, copy, and distribute the Software, subject to the License Agreements set forth above and the following conditions:

For Software Subject to the GPLv3/LGPLv3:

THERE IS NO WARRANTY FOR THE SOFTWARE, TO THE EXTENT PERMITTED BY APPLICABLE LAW. EXCEPT WHEN OTHERWISE STATED IN WRITING THE COPYRIGHT HOLDERS AND/OR OTHER PARTIES PROVIDE THE SOFTWARE “AS IS” WITHOUT WARRANTY OF ANY KIND, EITHER EXPRESSED OR IMPLIED, INCLUDING, BUT NOT LIMITED TO, THE IMPLIED WARRANTIES OF MERCHANTABILITY AND FITNESS FOR A PARTICULAR PURPOSE. THE ENTIRE RISK AS TO THE QUALITY AND PERFORMANCE OF THE SOFTWARE IS WITH YOU. SHOULD THE SOFTWARE PROVE DEFECTIVE, YOU ASSUME THE COST OF ALL NECESSARY SERVICING, REPAIR OR CORRECTION. IN NO EVENT UNLESS REQUIRED BY APPLICABLE LAW OR AGREED TO IN WRITING WILL ANY COPYRIGHT HOLDER, OR ANY OTHER PARTY WHO MODIFIES AND/

OR CONVEYS THE SOFTWARE AS PERMITTED ABOVE, BE LIABLE TO YOU FOR DAMAGES, INCLUDING ANY GENERAL, SPECIAL, INCIDENTAL OR CONSEQUENTIAL DAMAGES ARISING OUT OF THE USE OR INABILITY TO USE THE SOFTWARE (INCLUDING BUT NOT LIMITED TO LOSS OF DATA OR DATA BEING RENDERED INACCURATE OR LOSSES SUSTAINED BY YOU OR THIRD PARTIES OR A FAILURE OF THE PROGRAM TO OPERATE WITH ANY OTHER PROGRAMS), EVEN IF SUCH HOLDER OR OTHER PARTY HAS BEEN ADVISED OF THE POSSIBILITY OF SUCH DAMAGES

For Software Subject to the GPL2.0/LGPL2.1:

BECAUSE THE PROGRAM IS LICENSED FREE OF CHARGE, THERE IS NO WARRANTY FOR THE PROGRAM, TO THE EXTENT PERMITTED BY APPLICABLE LAW. EXCEPT WHEN OTHERWISE STATED IN WRITING THE COPYRIGHT HOLDERS AND/OR OTHER PARTIES PROVIDE THE PROGRAM “AS IS” WITHOUT WARRANTY OF ANY KIND, EITHER EXPRESSED OR IMPLIED, INCLUDING, BUT NOT LIMITED TO, THE IMPLIED WARRANTIES OF MERCHANTABILITY AND FITNESS FOR A PARTICULAR PURPOSE. THE ENTIRE RISK AS TO THE QUALITY AND PERFORMANCE OF THE PROGRAM IS WITH YOU. SHOULD THE PROGRAM PROVE DEFECTIVE, YOU ASSUME THE COST OF ALL NECESSARY SERVICING, REPAIR OR CORRECTION. IN NO EVENT UNLESS REQUIRED BY APPLICABLE LAW OR AGREED TO IN WRITING WILL ANY COPYRIGHT HOLDER, OR ANY OTHER PARTY WHO MAY MODIFY AND/OR REDISTRIBUTE THE PROGRAM AS PERMITTED ABOVE, BE LIABLE TO YOU FOR DAMAGES, INCLUDING ANY GENERAL, SPECIAL, INCIDENTAL OR CONSEQUENTIAL DAMAGES ARISING OUT OF THE USE OR INABILITY TO USE THE PROGRAM (INCLUDING BUT NOT LIMITED TO LOSS OF DATA OR DATA BEING RENDERED INACCURATE OR LOSSES SUSTAINED BY YOU OR THIRD PARTIES OR A FAILURE OF THE PROGRAM TO OPERATE WITH ANY OTHER PROGRAMS), EVEN IF SUCH HOLDER OR OTHER PARTY HAS BEEN ADVISED OF THE POSSIBILITY OF SUCH DAMAGES.



**Kenmore Elite Limited Warranty**

When installed, operated and maintained according to all instructions supplied with the product, if this appliance fails due to a defect in material and workmanship within one year from the date of purchase, call 1-800-4-MY-HOME® to arrange for free repair.

If the direct drive motor is defective in material or workmanship within the second through tenth year from purchase date, call 1-800-4-MY-HOME® to receive a free replacement motor. After the first year from purchase date, you will be responsible for the labor cost of motor installation.

If this appliance is ever used for other than private family purposes, this warranty applies for only 90 days from the date of purchase.

**This warranty covers only defects in material and workmanship. Sears will NOT pay for:**

1. Expendable items that can wear out from normal use, including but not limited to filters, belts, light bulbs, and bags.
2. A service technician to instruct the user in correct product installation, operation or maintenance.
3. A service technician to clean or maintain this product.
4. Damage to or failure of this product if it is not installed, operated or maintained according to all the instructions supplied with the product.
5. Damage to or failure of this product resulting from accident, abuse, misuse or use for other than its intended purpose.
6. Damage to or failure of this product caused by the use of detergents, cleaners, chemicals or utensils other than those recommended in all instructions supplied with the product.
7. Damage to or failure of parts or systems resulting from unauthorized modifications made to this product.

**Disclaimer of implied warranties; limitation of remedies**

Customer's sole and exclusive remedy under this limited warranty shall be product repair as provided herein. Implied warranties, including warranties of merchantability or fitness for a particular purpose, are limited to one year or the shortest period allowed by law. Sears shall not be liable for incidental or consequential damages. Some states and provinces do not allow the exclusion or limitation of incidental or consequential damages, or limitation on the duration of implied warranties of merchantability or fitness, so these exclusions or limitations may not apply to you.

This warranty applies only while this appliance is used in the United States or Canada.

This warranty gives you specific legal rights, and you may also have other rights which vary from state to state.

Sears Brands Management Corporation, Hoffman Estates, IL 60179  
Sears Canada Inc., Toronto, Ontario, Canada M5B 2C3

**INSTRUCCIONES IMPORTANTES SOBRE SEGURIDAD ....** 43-45  
**REQUISITOS DE LA TOMA A TIERRA.....** 45  
**FUNCIONES Y VENTAJAS**  
 Piezas y componentes clave ..... 46  
 Accesorios incluidos ..... 46  
**REQUISITOS DE INSTALACIÓN**  
 Dimensiones y especificaciones básicas..... 47  
 Escoja el lugar adecuado..... 47  
 Tipo de piso..... 47  
 Espacio de instalación ..... 47  
**INSTRUCCIONES PARA LA INSTALACIÓN**  
 Desembalaje y extracción del material de transporte.....48  
 Conexión de las tuberías de agua .....49  
 Conexión de la manguera de drenaje ..... 50  
 Conexión del suministro eléctrico .....50  
 Nivelación de la lavadora..... 51  
**VISUALIZACIÓN DE LA PANTALLA TÁCTIL**  
**Pantallas de programas .....52-53**  
**INSTRUCCIONES DE USO**  
 Guía de programas ..... 54-55  
 Manejo de la lavadora .....56  
 Clasificación de coladas..... 57  
 Acerca de los dispensadores ..... 58  
 Uso del detergente y del dispensador ..... 59  
 Ajustos de ciclo..... 60-61  
 Temp. de agua .....61  
 Nivel de suciedad ..... 61  
 Velocidad de centrifugado ..... 61  
 Opciones..... 62-64  
 Ahorro energía + ..... 63  
 Manchas resisten..... 63  
 Remojo ..... 63  
 Enj adicional ..... 63  
 Agua plus..... 63  
 Suavi zante..... 63  
 Enc diferido..... 63  
 Agregar una prenda ..... 64  
 Bloqueo de controles.....64  
 Función de denaje especial .....64  
 MiPrograma.....64  
 Timbre .....64  
 Brillo.....64  
 Preferencias..... 65-66  
 Mi programa/gestionar usuarios ..... 67-68  
**CUIDADO Y LIMPIEZA**  
 Limpieza regular ..... 69  
 Limpieza del exterior..... 69  
 Cuidado y limpieza del interior ..... 69  
 Almacenamiento de la lavadora..... 69  
 Eliminación de la acumulación de minerales ..... 69  
 Mantenimiento..... 70  
 Limpieza de la lavadora ..... 71  
**Sistema Kenmore Connect®.....72**  
**GUÍA PARA LA SOLUCIÓN DE PROBLEMAS**  
 Sonidos normales que se pueden escuchar.....73  
 Antes de solicitar asistencia técnica..... 73-79  
 Códigos de error .....78  
**NOTIFICACIÓN DE SOFTWARE DE FUENTE ABIERTA.....80**  
**GARANTÍA ..... 81**  
**SERVICIO TÉCNICO ..... Contraportada**

**REGISTRO DEL PRODUCTO**

En el espacio siguiente, anote la fecha de la compra, el modelo y el número de serie del producto. Hallará el número de modelo y de serie impreso en una placa de identificación ubicada dentro de la tapa de la lavadora. Tenga esta información a mano siempre que se ponga en contacto con Sears en relación con su producto.

N.º de modelo \_\_\_\_\_

Fecha de compra \_\_\_\_\_

N.º de serie \_\_\_\_\_

Guarde estas instrucciones y su recibo de compra para futuras consultas.

**Contrato maestro de protección**

Felicidades por haber realizado una compra inteligente. Su nuevo producto Kenmore® ha sido diseñado y fabricado para proporcionarle años de funcionamiento fiable. No obstante, al igual que con cualquier otro producto, es posible que se requiera un mantenimiento preventivo o alguna reparación cada cierto tiempo. Por este motivo, disponer de un contrato maestro de protección le ahorrará dinero y molestias.

El contrato maestro de protección también le ayudará a ampliar la vida útil de su nuevo producto. A continuación, se indica lo que incluye este contrato\*:

- **Material y mano de obra necesarios para mantener los productos en funcionamiento bajo uso normal, no únicamente los defectos de fabricación. Nuestra cobertura va mucho más allá de la garantía del producto. No hay ninguna falla funcional deducible que se excluya de la cobertura: se trata de una protección real.**
- **Servicio experto mediante un grupo de más de 10.000 técnicos autorizados de Sears, lo que significa que alguien en quien puede confiar trabajará en su producto.**
- **Sin límite de solicitudes de reparación y servicio en el país, con la frecuencia que desee y en cualquier momento.**
- **Garantía por defectos de fabricación:** reemplazo de su producto si se producen cuatro o más fallas en un período de doce meses.
- **Reemplazo del producto:** si éste no puede repararse.
- **Comprobación anual de mantenimiento preventivo si lo solicita, sin gastos adicionales.**
- **Ayuda rápida por teléfono: lo llamamos resolución rápida. Soporte telefónico de un representante de Sears para todos los productos. Piense en nosotros como un "manual parlante de usuario".**
- **Protección de sobrevoltaje contra daños eléctricos debidos a fluctuaciones de la energía.**
- **Protección anual de \$250 por pérdida de comida que se haya producido como resultado una falla mecánica en cualquier refrigerador o congelador cubierto.**
- **Reembolso del alquiler si la reparación del producto cubierto por el servicio tarda más de lo previsto.**
- **10% de descuento del precio normal de cualquier servicio de reparación no cubierto y de piezas instaladas durante la misma.**

Una vez que adquiera el Contrato, sólo tiene que hacer un llamado telefónico para programar el servicio. Puede llamar en cualquier momento del día o de la noche, o coordinar un servicio técnico online.

El Contrato maestro de protección es una compra sin riesgos. Si usted lo cancela por cualquier razón durante el período de garantía del producto, le devolveremos la totalidad del dinero, o una devolución prorrateada en cualquier momento una vez expirado el período de garantía. Adquiera hoy mismo su Contrato maestro de protección.

**Se aplican algunas limitaciones y exclusiones. Para consultar precios en los EE. UU. e información adicional llame al 1-800-827-6655.**

\* **La cobertura en Canadá varía en algunos puntos. Para más detalles, llame a Sears Canadá a 1-800-361-6665.**

**Servicio de instalación de Sears**

Para solicitar la instalación profesional de Sears de electrodomésticos, mecanismos de apertura de puertas de garaje, calentadores de agua y otros electrodomésticos de gran tamaño, llame en EE. UU. o Canadá a: 1-800-4-MY-HOME®.

## MENSAJES DE SEGURIDAD

En este manual y en su electrodoméstico figuran muchos mensajes importantes de seguridad. Lea y siga siempre todos los mensajes de seguridad.



Éste es el símbolo de alerta de seguridad. Este símbolo lo alerta sobre posibles riesgos que pueden resultar en daños sobre la propiedad y/o daños corporales graves o la muerte.

Todos los mensajes de seguridad estarán a continuación del símbolo de alerta de seguridad y con la palabra PELIGRO, ADVERTENCIA o PRECAUCIÓN. Estas palabras significan:

### PELIGRO

Indica una situación peligrosa que, si no se evita, producirá lesiones graves o la muerte.

### ADVERTENCIA

Indica una situación peligrosa que, si no se evita, podría provocar lesiones graves o la muerte.

### PRECAUCIÓN

Indica una situación peligrosa que, si no se evita, puede producir una lesión menor o moderada.

Todos los mensajes de seguridad le indicarán cuál es el riesgo posible, lo que debe hacer para reducir la probabilidad de lesiones y lo que puede ocurrir si no se siguen las instrucciones.

## INSTRUCCIONES IMPORTANTES SOBRE SEGURIDAD

### ADVERTENCIA

**Para reducir el riesgo de incendio, electrocución o heridas al utilizar este electrodoméstico, siga estas precauciones básicas, entre las que se incluyen las siguientes:**

- Antes de utilizar la lavadora, es necesario instalarla correctamente, según se describe en este manual.
- No lave artículos que previamente hayan sido limpiados, lavados, sumergidos o salpicados con gasolina, disolventes de limpieza en seco o cualquier otra sustancia inflamable o explosiva, ya que pueden desprender vapores que podrían incendiarse o explotar.
- No agregue gasolina, disolventes de limpieza en seco u otras sustancias inflamables o explosivas al agua de lavado. Estas sustancias emanan vapores que podrían encenderse o explotar.
- Bajo ciertas condiciones, se puede producir gas de hidrógeno en un sistema de agua caliente que no se haya usado por un plazo de 2 semanas o más. EL GAS HIDRÓGENO ES EXPLOSIVO. Si no se ha usado el sistema de agua caliente durante tal período, antes de utilizar la lavadora, abra todas las llaves de agua caliente y deje que el agua fluya durante algunos minutos. Esto liberará cualquier gas de hidrógeno acumulado. Ya que el gas es inflamable, no fume ni use ninguna llama abierta durante este período.
- No deje que los niños jueguen con la lavadora o dentro de ella. Cuando la lavadora esté funcionando y hayan niños cerca, tendrá que vigilarlos con atención.
- Antes de poner la lavadora fuera de servicio o de tirarla, quite la tapa del compartimento de lavado para evitar el peligro que niños o pequeños animales queden atrapados en el interior. Si no sigue esta advertencia, pueden producirse lesiones graves e incluso la muerte.
- No instale ni guarde la lavadora cuando esté expuesta a la intemperie o temperaturas bajo cero.
- No toque los controles.
- No repare ni cambie ninguna pieza de la lavadora ni intente dar un mantenimiento diferente al descrito en este manual. Recomendamos encarecidamente que el mantenimiento lo haga un técnico cualificado.
- Para los requisitos de la toma a tierra, consulte las Instrucciones para la instalación.
- Siga SIEMPRE las instrucciones de cuidado de la prenda proporcionadas por el fabricante de las prendas.
- No ponga en su lavadora prendas expuestas a aceite de cocina. Las prendas contaminadas con aceite de cocina podrían contribuir a desencadenar una reacción química que cause que la colada prenda fuego.
- Use suavizantes o productos para eliminar la electricidad estática únicamente del modo recomendado por el fabricante.
- Esta lavadora no está diseñada para uso marítimo o en instalaciones móviles tales como vehículos recreativos, aeronaves, etc.
- Cierre las llaves de agua y desenchufe la lavadora si va a dejarla sin funcionar por un período prolongado, como durante las vacaciones.
- El material de embalaje podría resultar peligroso para los niños. Existe riesgo de asfixia. Mantenga el material de embalaje fuera del alcance de los niños.
- Antes de cargar la lavadora, siempre revise que no haya objetos extraños en su interior. Cuando no se use la lavadora, mantenga la puerta cerrada.

## ⚠ ADVERTENCIA

Para reducir el riesgo de incendio, electrocución o heridas al utilizar este electrodoméstico, siga estas precauciones básicas, entre las que se incluyen las siguientes:

- **Desenchufe la lavadora antes de proceder a su limpieza** para evitar posibles descargas eléctricas.
- **No utilice nunca productos químicos fuertes, limpiadores abrasivos o disolventes para limpiar la lavadora.** Dañarán el acabado.
- **No coloque trapos grasosos o aceitosos sobre la lavadora.** Estas sustancias despiden vapores que podrían prender fuego a los materiales.
- **No lave prendas que estén sucias con aceite vegetal o de cocina.** Las mismas pueden quedar con algo de aceite luego del lavado y prenderse fuego.
- **Desconecte este electrodoméstico de la toma de corriente antes de realizar cualquier función de mantenimiento.** Poner los controles en posición OFF no desconecta la alimentación eléctrica. Si no
- **Consulte las INSTRUCCIONES DE INSTALACIÓN** para informarse sobre los procedimientos detallados de la toma a tierra. Junto con la lavadora se encuentran las instrucciones de instalación como referencia. Si cambiara de lugar la lavadora, contrate a un técnico cualificado para que la compruebe y reinstale. Si no sigue esta advertencia se podrían producir lesiones graves, incendio, electrocución o la muerte.
- **Bajo ninguna circunstancia, corte o quite la tercera clavija (de toma a tierra) del cable de alimentación.** Si no sigue esta advertencia se podrían producir lesiones graves, incendio, electrocución o la muerte.
- **Por motivos de seguridad personal, este electrodoméstico debe tener una toma a tierra adecuada.** Si no sigue esta advertencia se podrían producir lesiones graves, incendio, electrocución o la muerte.
- **El cable de alimentación de este electrodoméstico está equipado con un enchufe de tres clavijas (de toma a tierra) que coincide con una toma de corriente para tres clavijas (de toma a tierra) para así minimizar el riesgo de electrocución.**
- **Esta lavadora debe estar enchufada a una toma de corriente de 120 V de CA, 60 Hz y con toma a tierra.** Si no sigue esta advertencia se podrían producir lesiones graves, incendio, electrocución o la muerte.
- **Solicite a un electricista cualificado que compruebe la toma de corriente y el circuito eléctrico para asegurarse de que la toma de corriente tenga una toma a tierra adecuada.** Si no sigue esta advertencia se podrían producir lesiones graves, incendio, electrocución o la muerte.
- **Si únicamente se dispone de una toma de corriente de 2 clavijas, será responsabilidad y obligación suya sustituirla por otra de 3 clavijas, con toma a tierra, y adecuada para este uso.** Si no sigue esta advertencia se podrían producir lesiones graves, incendio, electrocución o la muerte.
- **No instale sobre alfombra.** Instale la lavadora sobre piso firme. Si no sigue esta advertencia, se podrían producir daños por filtraciones.
- **No saque la clavija de la toma a tierra.** No use un adaptador o cable extensor. Enchufe la lavadora en una toma de corriente con toma a tierra de 3 clavijas. Si no sigue estas advertencias se podrían producir lesiones graves, incendio, electrocución o la muerte. Si no sigue esta advertencia se podrían producir lesiones graves, incendio, electrocución o la muerte.
- **sigue esta advertencia se podrían producir lesiones graves, incendio, electrocución o la muerte.**
- **No combine detergentes, suavizantes para ropa y otros productos de lavandería de diferentes fabricantes en una misma colada, a menos que así lo especifique la etiqueta.**
- **No mezcle blanqueador con cloro con amoníaco o ácidos, como vinagre.** Para usar productos de lavandería, siga las instrucciones del paquete. Un uso indebido puede producir gases venenosos, lo que puede resultar en heridas graves o la muerte.
- **No coloque las manos dentro de la lavadora cuando ésta esté en funcionamiento.** Antes de cargar, descargar o agregar prendas, espere a que la tina se detenga totalmente antes de meter las manos dentro. Si no sigue esta advertencia se podrían producir lesiones graves, incendio, electrocución o la muerte.
- **La lavadora debería estar siempre conectada a un toma de corriente individual que tenga un voltaje nominal que corresponda a las especificaciones de voltaje nominal de la placa.** De este modo obtendrá un rendimiento óptimo y también evitará que se produzca sobrevoltaje en el cableado de la casa que pudiese favorecer el riesgo de incendio por sobrecalentamiento de los cables.
- **Nunca desenchufe su lavadora tirando del cable de alimentación.** Coja el enchufe firmemente y tire del mismo hacia fuera para sacarlo de la toma de corriente. Si no sigue esta advertencia se podrían producir lesiones graves, incendio, electrocución o la muerte.
- **Repare o reemplace de inmediato todos los cables de alimentación que estén pelados o dañados de algún modo.** No use un cable con cortaduras o abrasión en alguna parte del mismo o en sus extremos. Consulte un profesional cualificado del servicio técnico. Si no sigue esta advertencia se podrían producir lesiones graves, incendio, electrocución o la muerte.
- **Al instalar o cambiar de lugar la lavadora, evite pinzar, aplastar o dañar el cable de alimentación.** Si no sigue esta advertencia se podrían producir lesiones graves, incendio, electrocución o la muerte.
- **La lavadora debe ser instalada con una toma a tierra apropiada por un técnico cualificado que cumpla con los códigos locales, para evitar riesgos de electrocución y garantizar la estabilidad del aparato durante su funcionamiento.**
- **La lavadora es pesada.** Se necesitan dos o más personas para instalar y mover el electrodoméstico. Si no se cumple esta advertencia, se podrían producir daños en la propiedad y daños corporales graves.
- **No almacene ni instale la lavadora en lugares expuestos a temperaturas bajo cero ni a inclemencias meteorológicas.** Si no sigue advertencia, se podrían producir daños por filtraciones.
- **Con el fin de reducir el riesgo de electrocución no instale la lavadora en espacios húmedos.** Si no sigue esta advertencia se podrían producir lesiones graves, incendio, electrocución o la muerte.
- **A fin de reducir el riesgo de lesión personal, debe adherirse a todos los procedimientos de seguridad recomendados por la industria, incluso el uso de guantes de manga larga y gafas de seguridad.** El incumplimiento de estas advertencias de seguridad en este manual podrían ocasionar daño a la propiedad, lesión personal o muerte.

## ⚠️ ADVERTENCIA: RIESGO PARA LOS NIÑOS

- No deje que los niños jueguen con la lavadora o dentro de ella. Cuando la lavadora esté funcionando y hayan niños cerca, tendrá que vigilarlos con atención. A medida que los niños crezcan, enséñeles el uso apropiado y seguro de todos los electrodomésticos. No seguir estas advertencias puede provocar lesiones físicas graves.
- Destruya el cartón, la bolsa de plástico y otros materiales de embalaje después de desempaquetar la lavadora. Los niños podrían utilizarlos para jugar. Los cartones cubiertos con mantas, colchas, o fundas plásticas pueden convertirse en cámaras herméticas. No seguir estas advertencias puede provocar lesiones físicas graves.
- Mantenga los productos de lavandería fuera del alcance de los niños. Para evitar lesiones personales, siga todas las advertencias de las etiquetas del producto. No seguir estas advertencias puede provocar lesiones físicas graves.
- Antes de poner la lavadora fuera de servicio o de tirarla, quite la tapa del compartimento de lavado para evitar el riesgo que niños o pequeños animales queden atrapados en el interior. Si no lo hace, pueden producirse lesiones graves e incluso la muerte.

## REQUISITOS DE LA TOMA A TIERRA

Lea atentamente la siguiente información.  
PARA LA CONEXIÓN ELÉCTRICA

### ⚠️ ADVERTENCIA

Una conexión inadecuada del conductor de la toma a tierra del equipo puede ocasionar riesgo de electrocución. Si tiene dudas sobre si el electrodoméstico tiene una toma a tierra adecuada consulte con un eléctrico o técnico cualificado. No modifique el enchufe que se entrega con el electrodoméstico. Si no se acopla a la toma de corriente, haga que un electricista cualificado instale la toma de corriente apropiada. Si no sigue estas advertencias se podrían producir lesiones graves, incendio, electrocución o la muerte.

### INSTRUCCIONES PARA LA TOMA A TIERRA

Este electrodoméstico debe tener una toma a tierra. En caso de avería o mal funcionamiento, la toma a tierra reducirá el riesgo de electrocución al proporcionar una vía de menor resistencia a la corriente eléctrica. Este electrodoméstico está equipado con un cable que dispone de un conductor de toma a tierra y un enchufe con toma a tierra. El enchufe debe conectarse a una toma de corriente adecuada que esté correctamente instalada y con toma a tierra, según los códigos y normativas locales.

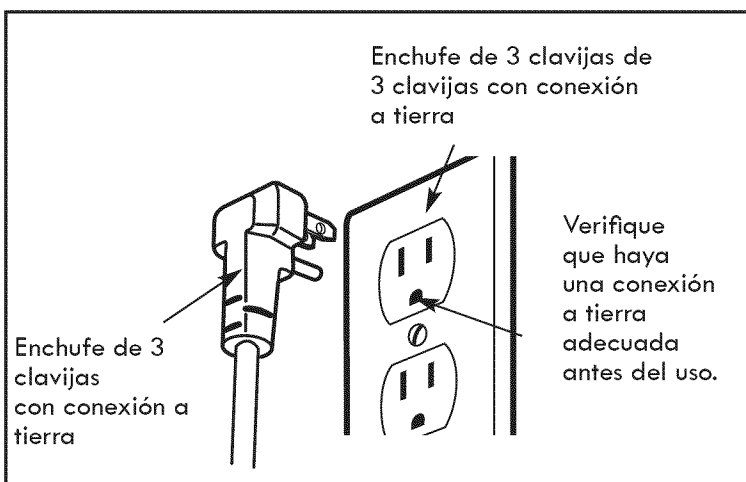

PIEZAS Y COMPONENTES BÁSICOS

**A VISUALIZACIÓN CON PANTALLA TÁCTIL LCD**  
La pantalla táctil LCD a color muestra toda la información sobre los programas, configuración, progreso e información de los controles. Puede seleccionar programas, navegar y hacer ajustes tocando los iconos de la pantalla.

**NOTA:** Hay disponible una versión del manual de uso y mantenimiento, incluyendo las instrucciones de instalación, a través de la pantalla PREFERENCIAS. Ver la página 65 para detalles.

**B CAJON DISPENSADOR**  
Añada detergente o suavizante de ropa a los compartimentos del cajón dispensador. Los productos de limpieza se distribuyen de forma automática en el momento adecuado del programa de lavado.

**C DISPENSADOR DEL BLANQUEADOR**  
El compartimento del dispensador del blanqueador contiene blanqueador con cloro líquido, que se distribuirá de forma automática en el momento adecuado durante el programa de lavado. El dispensador se activa dos veces para asegurar la completa distribución del blanqueador.

**D BLOQUEO DE LA TAPA**  
La tapa de la lavadora se bloquea durante el funcionamiento. La tapa puede desbloquearse tocando el botón PAUSA o presionando el botón ENCENDIDO para parar la lavadora.

**E KENMORE CONNECT**  
Si tiene algún problema con el funcionamiento de su lavadora, ésta tiene la función de transmitir datos a través de su teléfono a un especialista de Kenmore Connect. Así podrá hablar directamente con nuestros técnicos especializados. El técnico graba los datos transmitidos desde la máquina y los utiliza para analizar el problema, ofreciendo un diagnóstico rápido y eficaz.

**F TAPA DE VIDRIO TEMPLADO**  
La tapa de vidrio templado es resistente y facilita la observación de la lavadora.

**G BISAGRAS DE CIERRE DE LA TAPA**  
El cierre de la tapa tiene un dispositivo de seguridad que cierra la tapa con suavidad.

**H SMARTRINSE®**  
Esta lavadora está diseñada para ahorrar agua mediante el uso de un sistema de enjuague con rociado a chorro en los programas NORMAL/CASUAL y LAVADO PESADO.

**Seleccione la opción SUAVIZANTE o ENJ ADICIONAL si usa suavizante en los programas NORMAL/CASUAL y LAVADO PESADO. Si no selecciona una de estas opciones, se reducirá enormemente la efectividad del suavizante para ropa.**

**I TINA DE ACERO INOXIDABLE DE CAPACIDAD MÁXIMA**  
La tina de acero inoxidable de capacidad máxima brinda una durabilidad superior.

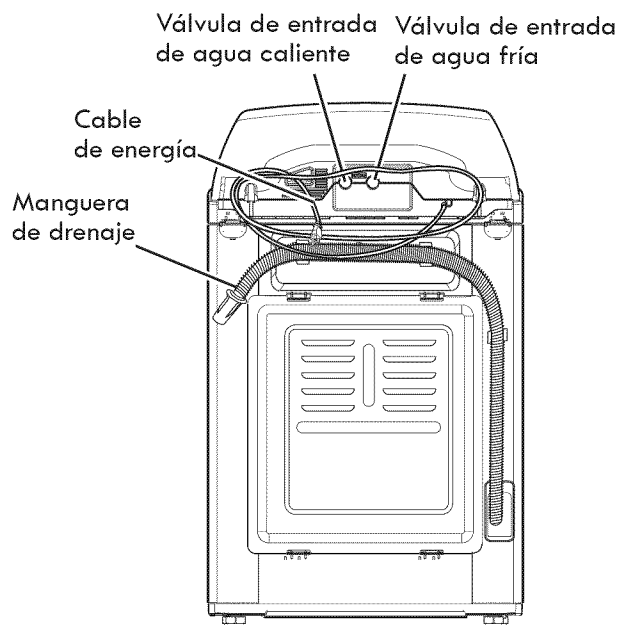
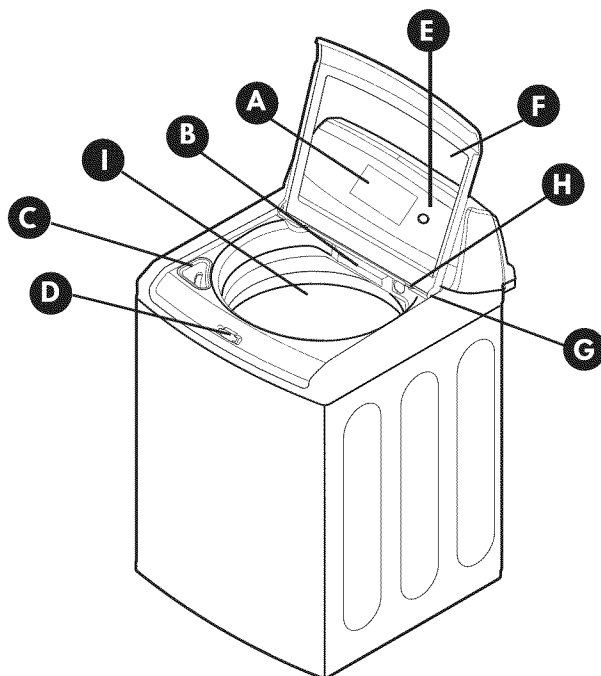

**Accesorios incluidos**

- Mangueras de agua caliente y agua fría (con dos sellos por manguera, 1 en cada extremo)

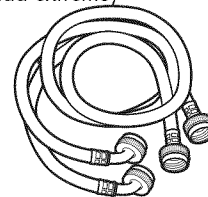

- Sujetador de cable (para asegurar la manguera de drenaje)



- Manguera de drenaje

## DIMENSIONES Y ESPECIFICACIONES BÁSICAS

Descripción	Lavadora de carga superior
Voltaje nominal/Frecuencia	120VAC, 60Hz
Dimensiones	27" (W) X 28 3/8" (D) X 45 3/8" (H), 55 3/4" (Altura con tapa abierta) 68,6 cm (W) X 72,1 cm (D) X 115,3 cm (H), 141,7 cm (Altura con tapa abierta)
Peso neto	145,5 lbs. (66 kg)

### ESCOJA EL LUGAR ADECUADO

## ADVERTENCIA

- La lavadora es pesada. Se necesitan dos o más personas para trasladar y desempaquetar la lavadora. Si no sigue esta advertencia, se podrían producir daños en la propiedad y graves daños corporales.
- No almacene ni instale la lavadora en lugares expuestos a temperaturas bajo cero ni a inclemencias meteorológicas. Si no sigue esta advertencia se podrían producir lesiones graves, incendio, electrocución o la muerte.
- Conecte la lavadora con la toma a tierra adecuada según los códigos y normativas vigentes (consulte la página 45). Si no sigue esta advertencia se podrían producir lesiones graves, incendio, electrocución o la muerte.
- Con el fin de reducir el riesgo de electrocución no instale la lavadora en lugares húmedos. Si no sigue esta advertencia se podrán producir lesiones graves, incendio, electrocución o la muerte.
- Para asegurar un adecuado flujo de aire no bloquee la gran abertura de la parte inferior de la lavadora con una moqueta u otros materiales.
- Mantenga el área debajo y alrededor de sus electrodomésticos libre de materiales combustibles, como gasas, papel, iras, químicos, etc.
- No saque la clavija de toma a tierra. No use un adaptador o cable extensor. Enchufe la lavadora en una toma de corriente de 3 clavijas con toma a tierra. Si no sigue esta advertencia se podrían producir lesiones graves, incendio, electrocución o la muerte.

### Toma de corriente

- La toma de corriente debe estar a no más de 60 pulgadas (1,5 m) de distancia de cada lado de la lavadora.
- El electrodoméstico y la toma de corriente deben estar colocados de forma tal que se pueda acceder al enchufe fácilmente.
- No sobrecargue la toma de corriente con más de un electrodoméstico.
- La toma de corriente deberá tener una toma tierra, de conformidad con los códigos y las regulaciones de cableado.
- Se recomienda utilizar un fusible lento o disyuntor.

Es obligación y responsabilidad personal del propietario del producto tener instalada una toma de corriente apropiada y que la instalación sea hecha por un técnico cualificado.

### TIPO DE PISO

- Para minimizar el ruido y vibración, se DEBE instalar la lavadora en un piso construido sólidamente. Vea la NOTA a la derecha.
- El desnivel permisible bajo la lavadora es de un máximo de 1 pulgada de diferencia de lado a lado o de la parte frontal a la trasera.
- No se recomiendan las superficies con moqueta o de baldosas blandas.
- Nunca instale la lavadora sobre una plataforma o estructura con soporte débil.

### ESPACIOS DE INSTALACIÓN

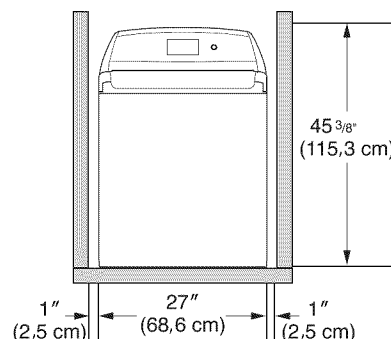

Para asegurar un suficiente espacio para las tuberías del agua y para el flujo de aire, deje un espacio mínimo de 1 pulgada (2,5 cm) a los lados y de 4 pulgadas (10 cm) detrás del aparato. No olvide tener en cuenta las molduras de paredes, puertas o piso, que podrían aumentar la distancia de separación necesaria.

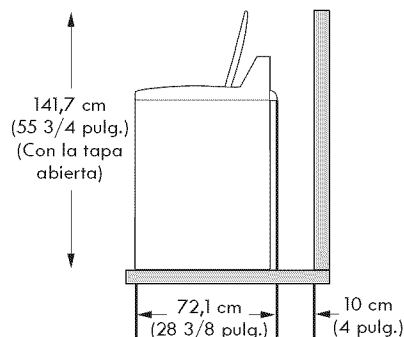

El espacio vertical mínimo desde el piso a los estantes superiores, muebles, techo, etc., es de 1,40 metros (56 pulgadas).

**NOTA:** La lavadora debe instalarse sobre un piso firme para minimizar la vibración durante el programa de centrifugado. El piso de cemento es mejor, pero un piso de madera es suficiente, siempre que se haya construido respetando los estándares FHA. No se debe instalar la lavadora sobre trapos o dejarla expuesta a la intemperie.

# INSTRUCCIONES PARA LA INSTALACIÓN

## DESEMBALAJE Y EXTRACCIÓN DEL MATERIAL DE TRANSPORTE

Al retirar la lavadora de la base de cartón, asegúrese de que el soporte de plástico de la tina salga junto con la base.

Debe poner la lavadora boca abajo para quitar los materiales de embalaje, protegiendo siempre el lado de la lavadora y acostándola con cuidado sobre su parte lateral. NUNCA asiente la lavadora sobre su parte frontal o posterior.

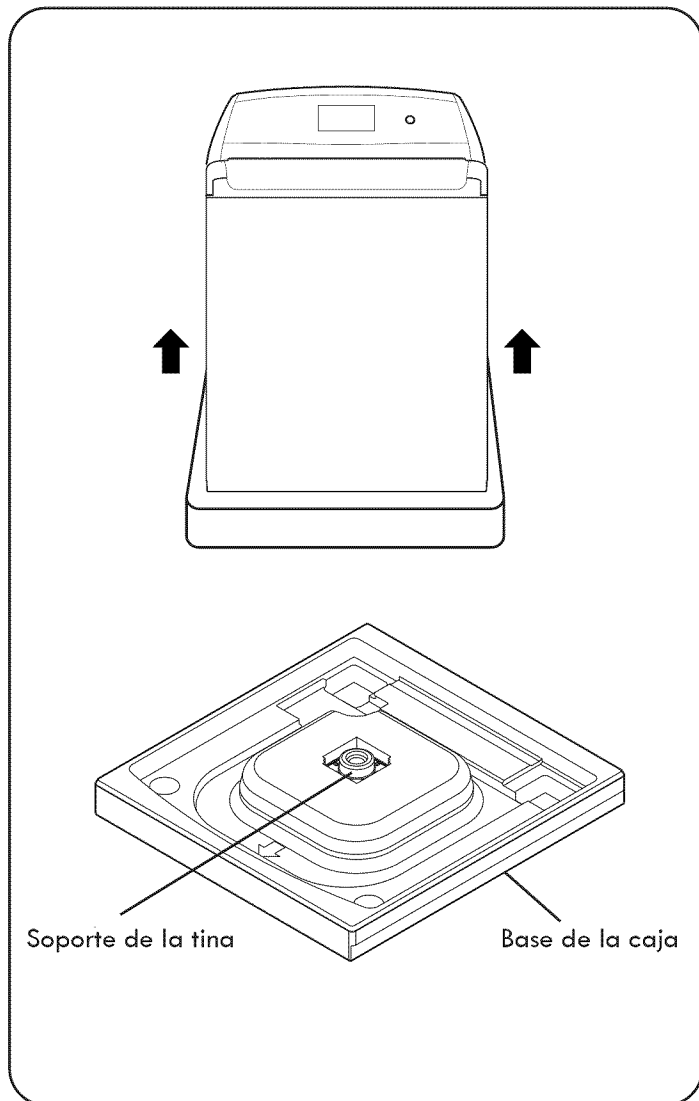

1. Después de quitar el cartón y el material de embalaje, levante y saque la lavadora de la base de espuma. Asegúrese de que el soporte de plástico de la tina sale con la base y no se queda atascado en la parte inferior de la lavadora.

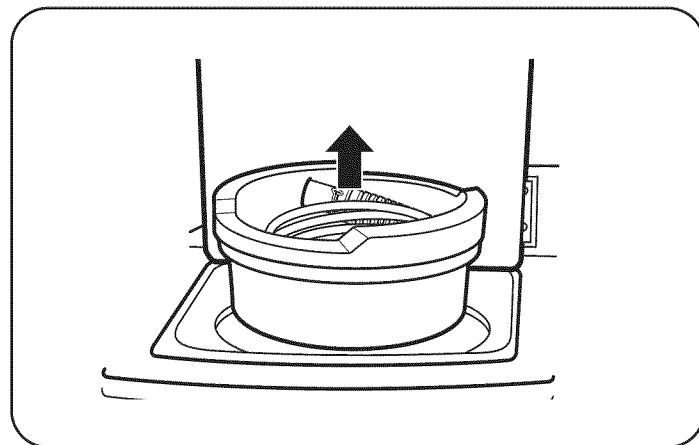

2. Guarde el bloque de espuma (que contiene la guía de uso y mantenimiento, piezas, mangueras de agua y muestras de productos de lavandería) para uso futuro. Si en el futuro debe trasladar la lavadora, este bloque ayudará a evitar que se produzcan daños en la lavadora durante el transporte.

**NOTA:** Para evitar cualquier daño, no retire el bloque de espuma hasta que la lavadora no esté en su ubicación final.

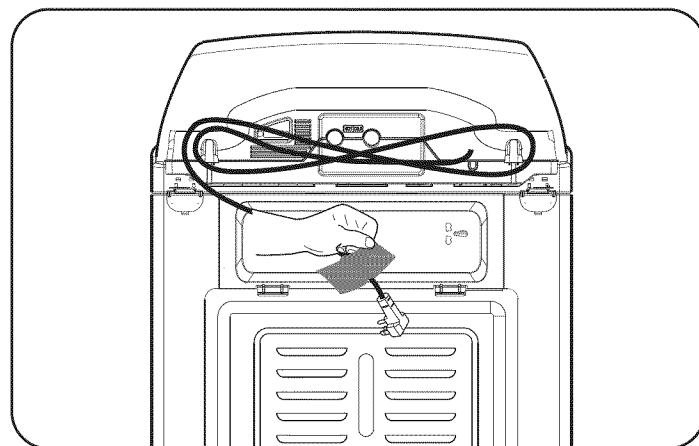

3. Saque el cable de alimentación de la parte trasera de la lavadora.

### HERRAMIENTAS QUE NECESITARÁ

Pinzas ajustables

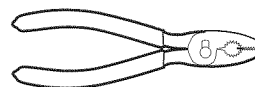

Nivel de carpintero

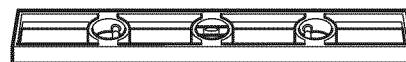



## CONEXIÓN DE LAS TUBERÍAS DE AGUA

- **IMPORTANTE:** Use mangueras nuevas cuando instale la lavadora. **NO** reutilice mangueras antiguas.
- **IMPORTANTE:** **SÓLO** use las mangueras de entrada suministradas con esta lavadora. Las mangueras comerciales no tienen garantía de que se acoplen bien o funcionen correctamente. Puede que otras mangueras no se acoplen correctamente y ocasionen fugas. En ese caso, los daños ocasionados a los productos o la propiedad no quedarán cubiertos bajo los términos de la garantía del producto.
- La presión del suministro de agua debe estar entre 14,5 psi y 116 psi (100~800 kPa). Si la presión del suministro de agua es superior a 116 psi, se deberá instalar una válvula de reducción de la presión.
- Periódicamente, compruebe que la manguera no tenga grietas, fugas y desgastes, y reemplácela si es necesario.
- Asegúrese de que las tuberías no estén estiradas, pinzadas, aplastadas o retorcidas.
- No debería instalar ni almacenar la lavadora en un lugar sometido a temperaturas bajo cero. Pueden dañarse las tuberías de agua y mecanismos internos de la lavadora. Si la lavadora estuvo expuesta a temperaturas bajo cero antes de la instalación, permita que permanezca a temperatura ambiente por varias horas antes de usarla y verifique que no hayan pérdidas antes del funcionamiento.

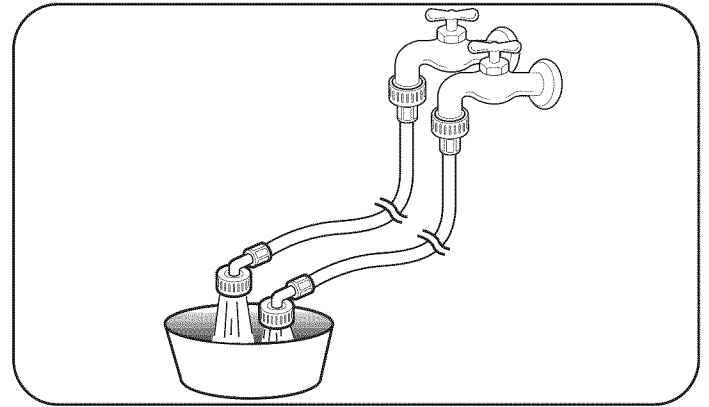

3. Deje pasar un galón o dos de agua a través de cada manguera de entrada para sacar de las tuberías suciedad, mineral incrustado u otros restos. Hacerlo ayudará a prevenir problemas futuros con filtros atascados, y también le permitirá verificar cual manguera está caliente y cual está fría.

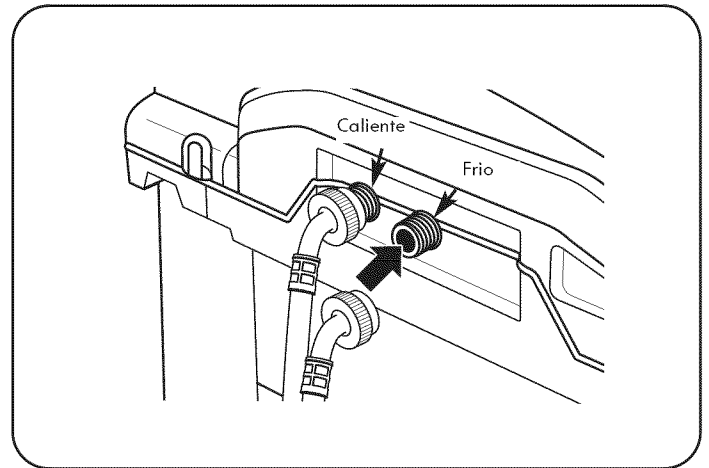

4. Conecte la tubería (roja) de agua caliente a la toma de entrada de agua caliente de la parte trasera de la lavadora. Conecte la tubería (azul) de agua fría a la toma de entrada de agua fría de la parte trasera de la lavadora.

Ajuste las juntas con firmeza. ABRA completamente ambas llaves de paso y compruebe que no hayan pérdidas en los extremos de las mangueras.

**NOTA:** Asegúrese de no enroscar mal las juntas de la manguera. Ya que dañaría la válvula y podría provocar daños a la propiedad debido a pérdidas.

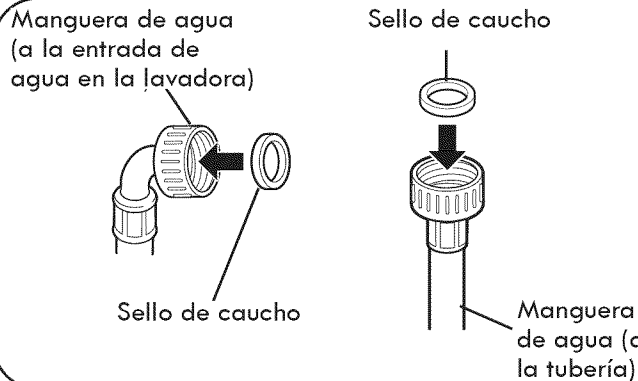

1. Verifique la parte roscada de cada manguera y asegúrese de que haya un sello de goma en ambos extremos.

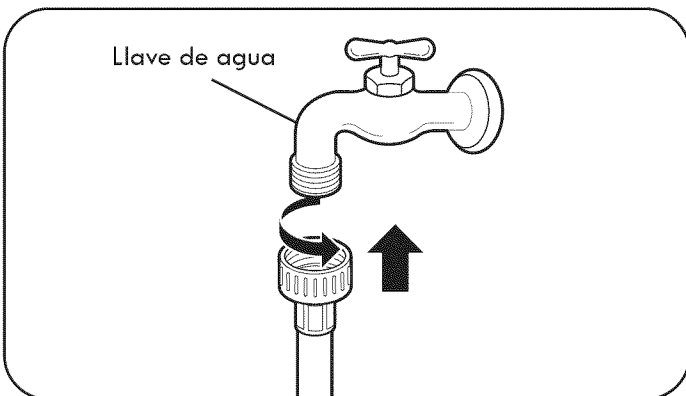

2. Conecte las mangueras de suministro de agua a las llaves de paso de agua caliente y fría, apriete las conexiones con la mano y luego apriételas de nuevo con unos alicates.

## CONEXIÓN DE LA MANGUERA DE DRENAJE

- La manguera de drenaje siempre debe estar bien fija. No fijar adecuadamente la manguera de drenaje puede resultar en inundación o daños a la propiedad.
- El desagüe debe instalarse según todos los códigos y normativas locales vigentes.
- Asegúrese de que la manguera de drenaje no esté estirada, pinzada, prensada o retorcida.

### Opción 1: Tubo vertical

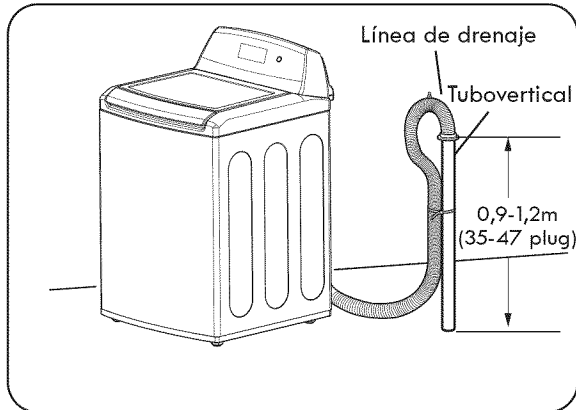

Doble el extremo de salida de la manguera de drenaje hasta formar una U. Inserte el extremo de la manguera de drenaje en el desagüe. Si el desagüe es lo suficientemente ancho como para que el reborde de la manguera encaje dentro, entonces, no inserte el reborde más de 2-5 cm (1-2 pulgadas) en el desagüe. Use la correa, incluida con los materiales de instalación del bloque de espuma de la tina, para asegurar la manguera de drenaje al desagüe.

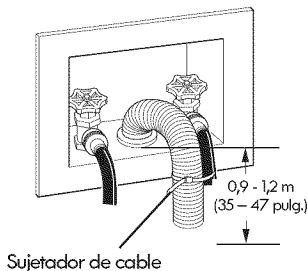

Si las válvulas de agua y el desagüe están empotrados en la pared, sujete la manguera de drenaje a una de las mangueras de agua con la correa (el lado estriado hacia el interior).

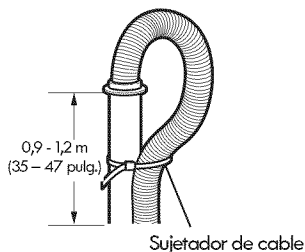

Si su vía de desagüe es un tubo vertical, sujete la manguera de drenaje al tubo vertical con el sujetacables suministrado.

#### NOTA:

- La altura normal del extremo de la manguera debe ser de aproximadamente 0,9~1,2 metros (35"~47") del piso.
- No instale el extremo de la manguera de drenaje a una altura mayor de 96 pulgadas (243,8 cm) por encima de la base de la lavadora o a más de 60 pulgadas (152,4 cm) de distancia de la lavadora.
- Nunca selle la manguera de drenaje al desagüe. Si no hay ninguna ranura, puede crearse un efecto sifón y el agua verse impelida fuera de la tina lo que ocasionaría una reducción del rendimiento del lavado/enjuague o daños en las prendas.

### Opción 2: Lavadero

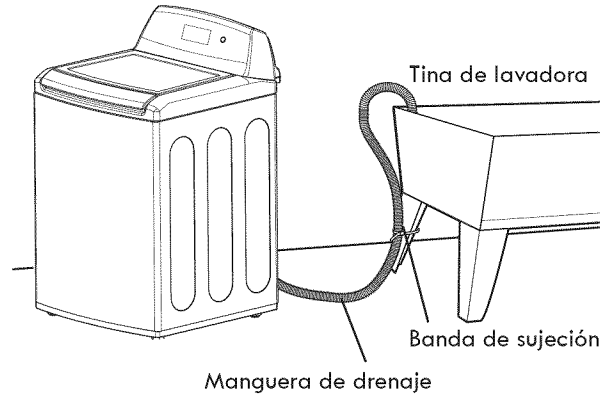

Doble el extremo de la manguera de drenaje hasta que tenga la forma deseada y engánchelo al borde del lavadero. Use una correa para fijar la manguera de drenaje.

## CONEXIÓN DEL SUMINISTRO ELÉCTRICO

La lavadora requiere una toma de corriente de 120 V de CA, 60 Hz y toma de corriente de tres clavijas con toma a tierra (consulte la página 45).  
Enchufe la lavadora.

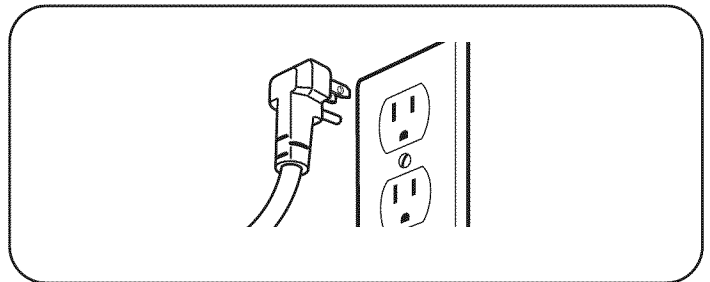

## ⚠ ADVERTENCIA

Una conexión inadecuada del conductor de toma a tierra del equipo puede ocasionar un riesgo de electrocución. Si tiene dudas sobre si el electrodoméstico tiene una toma a tierra adecuada, consulte a un eléctrico o técnico cualificado. No modifique el enchufe que se entrega con el electrodoméstico. Si no se acopla la toma de corriente, solicite a un electricista que instale una toma de corriente apropiada. Si no sigue estas advertencias se podrían producir lesiones graves, incendio, electrocución o la muerte.

## NIVELACIÓN DE LA LAVADORA

La fina de su nueva lavadora gira a velocidades muy elevadas. Para minimizar la vibración, ruidos y movimientos no deseados, el suelo debe estar perfectamente nivelado y ser sólido.

**NOTA: Ajuste las patas niveladoras sólo lo necesario para nivelar la lavadora. Si extiende las patas niveladoras más de lo necesario puede provocar que la lavadora vibre.**

**NOTA: Antes de instalar la lavadora, asegúrese de que el piso esté limpio, seco y libre de polvo, suciedad, agua y aceite, de forma que las patas de apoyo de la misma no puedan deslizarse con facilidad. Si las patas de apoyo se mueven o deslizan, puede producir un exceso de vibración y ruido derivado de un contacto deficiente con el piso.**

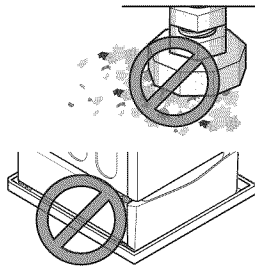

Las cuatro patas niveladoras deben apoyarse firmemente en el piso. Intente mover la lavadora de una esquina hacia otra para asegurar que las cuatro patas niveladoras tengan un contacto firme con el piso.

1. Coloque la lavadora en su ubicación definitiva, teniendo cuidado especial de no apretar, forzar ni aplastar las tuberías de drenaje y agua. Coloque un nivel sobre la parte superior de la lavadora.

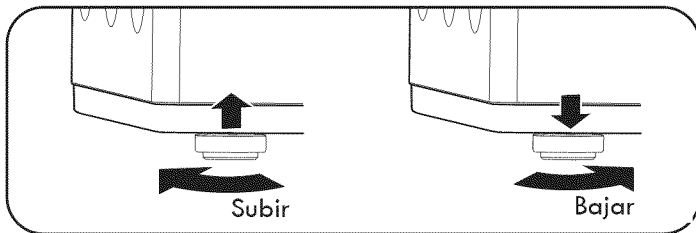
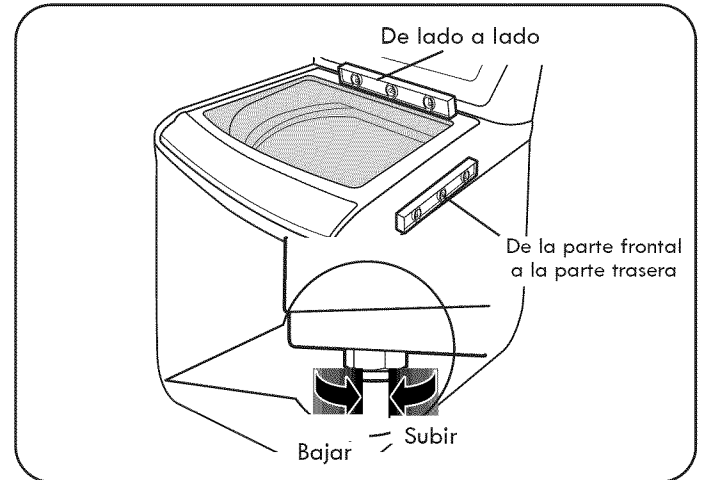

2. Ajuste la pata niveladora. Gírelas en sentido horario para levantar la lavadora y en el sentido opuesto para bajarla.

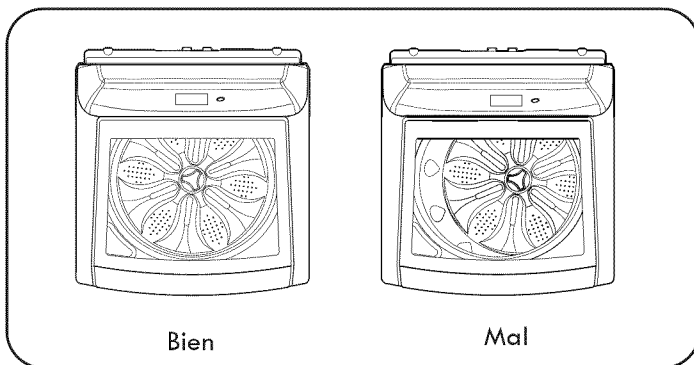

3. Para asegurarse de que la lavadora esté correctamente nivelada, abra la tapa y mire desde arriba para ver si la tina está centrada. Si la tina NO está centrada (como muestra el dibujo de la derecha) vuelva a ajustar la pata delantera. Si dispone de un nivelador, compruebe que la lavadora esté nivelada.

## ! ADVERTENCIA:

A fin de reducir el riesgo de incendio, electrocución o lesiones personales, antes de poner en funcionamiento este electrodoméstico, lea completamente este manual, incluidas las instrucciones importantes sobre seguridad.

## PANTALLAS DE PROGRAMA

Los controles de la pantalla táctil LCD a color se activan tocando los iconos o varias áreas de la pantalla, tal como se describe en esta guía de uso y cuidado. Tocando los iconos, botones o etiquetas se puede cambiar la información visualizada o pasar a pantallas diferentes. En algunos casos, aparecerán pantallas emergentes especiales para confirmar su elección o para darle cierta información sobre el funcionamiento o funciones de la máquina. Las guías de funcionamiento y otra información también está disponible en la pantalla PREFERENCIAS, tal como se describe en las páginas 65 y 66.

- La pantalla PRINCIPAL se oscurecerá tras cuatro minutos de inactividad. Toque la pantalla para reactivar la misma, ver la visualización, hacer cambios adicionales o hacer funcionar la lavadora. Si después que se reactive la pantalla no toca ningún icono, o si la pantalla permanece oscurecida durante un minuto cuando no está funcionando un programa, se cerrarán los controles y se perderá la configuración.

## PANTALLA PRINCIPAL

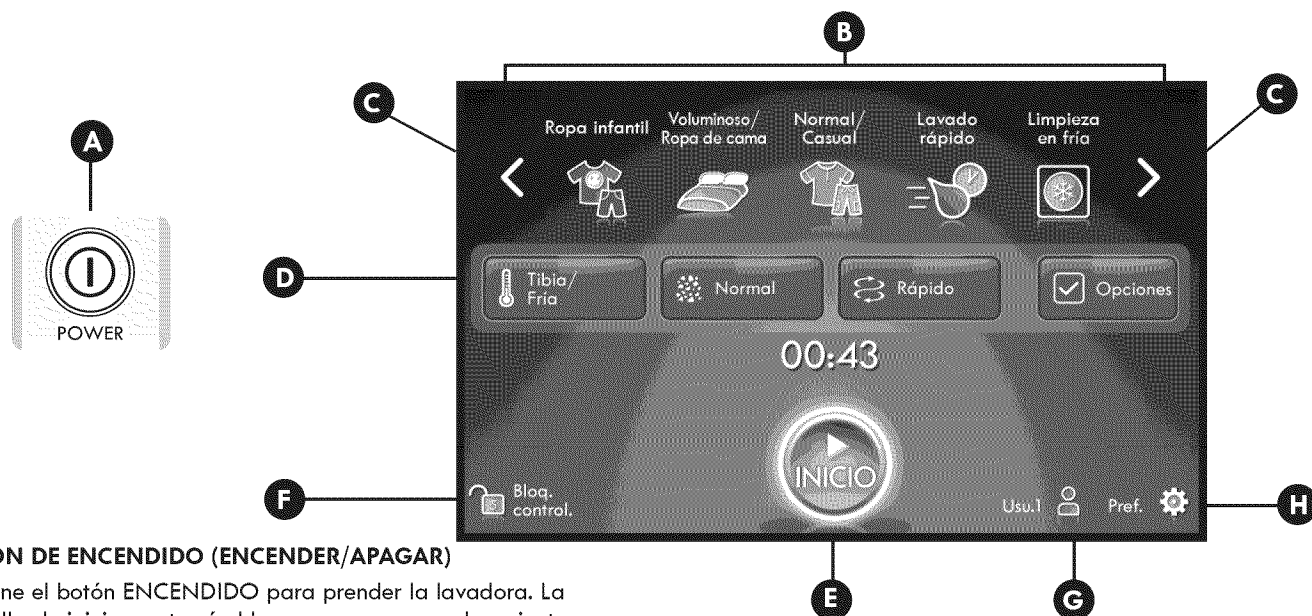

### A BOTÓN DE ENCENDIDO (ENCENDER/APAGAR)

Presione el botón ENCENDIDO para prender la lavadora. La pantalla de inicio mostrará el logo por unos segundos mientras se cargan los gráficos, y luego aparecerá la pantalla PRINCIPAL. Presiónelo de nuevo para apagarla. Al presionar el botón Encendido durante un programa, se cancelará dicho programa y se perderá la configuración hecha.

NOTA: El agua que quede en la tina tras apagar la lavadora se drenará (consulte la página 64).

### B PROGRAMAS

La fila superior de la pantalla PRINCIPAL muestra los nombres e iconos de los programas; el programa predeterminado es Normal/Casual. La visualización mostrará cinco programas de una vez. Los programas de Miprograma guardados para el usuario seleccionado se mostrarán a uno de los lados del programa Normal/Casual. Consulte la guía de programas en las páginas 54-55.

### C FLECHAS DE NAVEGACIÓN

Use las flechas para navegar a través de los programas disponibles. La visualización mostrará cinco programas de una vez. Toque las flechas para desplazarse por la lista de programas a derecha o izquierda. Los programas se muestran en una lista circular de modo que estén disponibles todos en una u otra dirección.

### D CONFIGURACIÓN DE PROGRAMA Y BOTONES DE OPCIONES

Esta fila de botones da acceso a la configuración de programas y a las opciones. Tocar estos botones cambia la visualización para permitir ajustes en la configuración o la selección de opciones (consulte las páginas 60-64).

### E INICIO

Presione el botón INICIO para iniciar el ciclo. Una vez que se ha iniciado el programa, se mostrará la pantalla TIEMPO Y ESTADO (consulte la página siguiente).

### F BLOQUEO DE CONTROLES

Toque durante cinco segundos el icono Bloqueo de controles para desactivar todos los controles excepto el botón ENCENDIDO. Esta función impide que los niños cambien la configuración o el funcionamiento de la lavadora. Una vez bloqueados, los controles permanecerán así hasta que se desbloqueen manualmente (consulte página 64).

### G USUARIOS

Toque el icono usuarios para cambiar el usuario seleccionado, o para acceder a la pantalla GESTOR DE USUARIOS (consulte la página 67-68).

### H PREFERENCIAS

Tocando el icono Prefs se accede a la información sobre Uso y Cuidado y a la configuración del sistema. La información sobre Uso y Cuidado incluye guías de tratamiento de manchas, configuración de programas e información sobre la opción. La información sobre configuración del sistema incluye la selección de idioma, volumen de la alarma, brillo de la pantalla y guías de instalación (consulte la página 65-66).

## PANTALLAS DE PROGRAMA

La pantalla de TIEMPO Y ESTADO se muestra cada vez que la lavadora tiene un programa en marcha. Esta pantalla muestra el programa seleccionado en su parte superior sobre la barra de progreso del programa y el tiempo estimado que queda para que se acabe el programa. Los gráficos animados en la parte inferior izquierda de la pantalla muestran el estado actual del programa.

**NOTA:** La pantalla de TIEMPO Y ESTADO se oscurecerá tras cuatro minutos de inactividad. Toque la pantalla para activarla de nuevo. Cuando el programa acabe se mostrará la pantalla PROGRAMA ACABADO.

### PANTALLA DE TIEMPO Y ESTADO

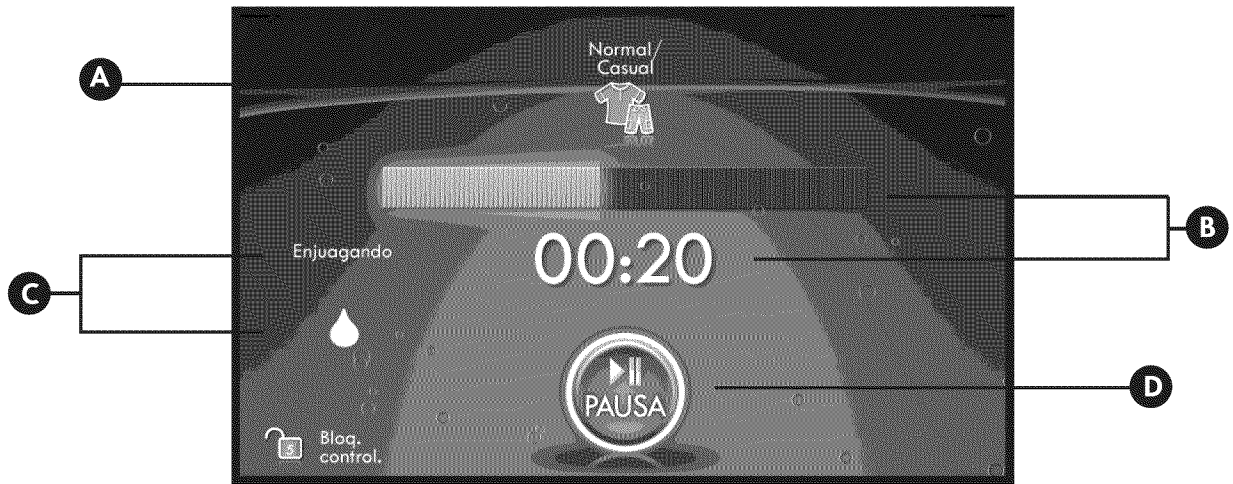

#### A PROGRAMA EN FUNCIONAMIENTO

El nombre e icono del programa en funcionamiento se muestra en la parte superior de la pantalla.

#### B VISUALIZACIÓN DEL PROGRESO Y TIEMPO

Una vez que se ha iniciado el programa, la lavadora mostrará la barra de progreso y el tiempo estimado que queda para que acabe el programa de lavado.

#### C FASE DEL PROGRAMA

Muestra la fase del programa en funcionamiento: Inicio retardado, estimación de colada, llenado, lavado, enjuague y centrifugado. Cada fase se muestra con su propia visualización animada debajo de las palabras.

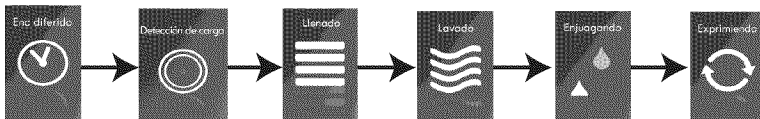

#### D PAUSA

Si la lavadora está funcionando, use este botón para poner en pausa el programa sin perder la configuración actual. Cuando se toca el botón PAUSA, éste cambia a INICIO. Cuando se desbloquea la tapa, el botón se dividirá, dando la opción de cancelar o reanudar el programa.











Se mostrará la pantalla PROGRAMA ACABADO al final del mismo. Toque el botón PRINCIPAL para volver a la pantalla PRINCIPAL. Tras cuatro minutos de inactividad, la pantalla PROGRAMA ACABADO se oscurecerá, y se cerrarán los controles un minuto después.

## GUÍA DE PROGRAMAS

La siguiente guía de programas muestra los ajustes predeterminados, así como las opciones disponibles y los tipos de tejidos recomendados para cada programa. Para proteger sus prendas, no están disponibles todas las configuraciones u opciones para cada programa. La configuración MiPrograma sólo se puede seleccionar desde estas opciones disponibles.

- = Configuración disponible
- = Configuración predeterminada
- (con sombra) = Opción disponible

Programa	Tipo de tejido o colada	Temperatura lavado/ enjuague	Velocidad de centrifugado	Nivel de suciedad	TRATAMIENTO DE MANCHAS	AHORRO DE ENERGÍA	ENJUAGUE EXTRA	MÁS AGUA
Normal/Casual 	Algodón, lino, toallas, camisas, sábanas, tejanos, coladas mixtas	Caliente / Fria ● <b>Tibia / Fria</b> ○ Fria / Fria ● Fria del grifo/ Fria ●	Muy alta ● <b>Alta</b> ○ Media ● Baja ● No centrifugar ●	Pesado ● <b>Normal</b> ○ Ligera ●	●	●	●	●
Prendas voluminosas/ Ropa de cama 	Prendas grandes como mantas y edredones	Caliente / Fria ● <b>Tibia / Fria</b> ○ Fria / Fria ● Fria del grifo/ Fria ●	Muy alta ● Alta ● <b>Media</b> ○ Baja ● No centrifugar ●	Pesado ● <b>Normal</b> ○ Ligera ●			●	
Ropa infantil 	Especialmente diseñado para limpiar y enjuagar exhaustivamente la ropa infantil.	Caliente / Fria ● <b>Tibia / Fria</b> ○ Fria / Fria ●	Muy alta ● <b>Alta</b> ○ Media ● Baja ● No centrifugar ●	Pesado ● Normal ● <b>Ligera</b> ○			●	●
Lavado Pesado 	Muy sucia tejido de algodón	Caliente / Fria ● <b>Tibia / Fria</b> ○ Fria / Fria ● Fria del grifo/ Fria ●	Muy alta ● <b>Alta</b> ○ Media ● Baja ● No centrifugar ●	<b>Pesado</b> ○ Normal ● Ligera ●	●	●	●	●
Blancos más blancos 	Para prendas de algodón blanco sucias o muy sucias.	Caliente / Fria ○ <b>Tibia / Fria</b> ●	Muy alta ● Alta ● <b>Media</b> ○ Baja ● No centrifugar ●	<b>Pesado</b> ○ Normal ● Ligera ●			●	●
Toallas 	Toallas, camisas, sábanas, tejanos, coladas mixtas	Caliente / Fria ● <b>Tibia / Fria</b> ○ Fria / Fria ● Fria del grifo/ Fria ●	Muy alta ● <b>Alta</b> ○ Media ● Baja ● No centrifugar ●	Pesado ● <b>Normal</b> ○ Ligera ●	●		●	●
Colores 	Para ropa de color poco sucia	Tibia / Fria ● Fria / Fria ● <b>Fria del grifo/ Fria</b> ○	Muy alta ● Alta ● <b>Media</b> ○ Baja ● No centrifugar ●	Pesado ● <b>Normal</b> ○ Ligera ●			●	●
Lavado rápido 	Ropa con poca suciedad y coladas pequeñas	<b>Tibia / Fria</b> ○ Fria / Fria ● Fria del grifo/ Fria ●	Muy alta ● <b>Alta</b> ○ Media ● Baja ● No centrifugar ●	Pesado ● Normal ● <b>Ligera</b> ○			●	●

### NOTA:

Para proteger sus prendas, no todas las temperaturas de lavado/enjuague, velocidades de centrifugado, niveles de suciedad u otras opciones están disponibles en cada programa. Si no se permite la selección sonará una alarma.









\*Cuando se selecciona un programa, se muestra el tiempo estimado de dicho programa. Este tiempo cambiará si se seleccionan modificaciones u otras opciones. Una vez que se pulse el botón INICIO, la lavadora medirá el volumen de la colada. El tiempo estimado puede cambiar una vez que se haya medido el volumen de la colada. La lavadora ajusta de forma automática el tiempo de lavado en función de la cantidad de ropa a lavar, la presión del agua, la temperatura y demás condiciones de funcionamiento.

Estos programas usan diferentes movimientos de lavado para optimizar el rendimiento de la limpieza y cuidado de las prendas. Los movimientos de lavado pueden sonar diferente en diferentes fases del programa de lavado. Esto es normal.

**GUÍA DE PROGRAMAS (continuación)**

La siguiente guía de programas muestra las configuraciones predeterminadas, así como las opciones disponibles y los tipos de tejidos recomendados para cada programa. Para proteger sus prendas, no están disponibles todas las configuraciones u opciones de cada programa. La configuración MiPrograma sólo se puede seleccionar desde estas opciones disponibles.

- = Configuración disponible
- = Configuración predeterminada
- ◐ = Opción disponible

Programa	Tipo de tejido o colada	Temperatura lavado/ enjuague	Velocidad de centrifugado	Nivel de suciedad	TRATAMIENTO DE MANCHAS	AHORRO DE ENERGÍA	ENJUAGUE EXTRA	MÁS AGUA
 Limpieza en frío	Pequeñas coladas de algodón, lino, toallas, camisas, sábanas, tejanos, coladas mixtas	Fría del grifo/ Fría ○	Muy alta ● Alta ○ Media ● No centrifugar ●	Pesado ● Normal ○ Ligera ●			◐	◐
 Desinfección	Artículos muy sucios, tales como monos de trabajo, pañales, etc.	Extra caliente / Fría ○	Muy alta ● Alta ○ Media ● Baja ● No centrifugar ●	Pesado ○ Normal ● Ligera ●			◐	
 Ropa delicada	Blusas de vestir y camisas de etiqueta, nylons, prendas con encajes o muy finas	Tibia / Fría ● Fría / Fría ● Fría del grifo/ Fría ○	Media ● Baja ○ No centrifugar ●	Pesado ● Normal ● Ligera ○			◐	◐
 Lavado a mano/ Lana	Artículos con etiqueta "lavables a mano"	Tibia / Fría ○ Fría / Fría ● Fría del grifo/ Fría ●	Media ● Baja ○ No centrifugar ●	Pesado ● Normal ● Ligera ○			◐	◐
 Ropa desgastada	Prendas de planchado permanente y sintéticas	Tibia / Fría ○ Fría / Fría ● Fría del grifo/ Fría ●	Alta ● Media ○ Baja ● No centrifugar ●	Pesado ● Normal ○ Ligera ●			◐	◐
 Enjuague y Centrifugado	Enjuague y Centrifugado	Fría del grifo/ Fría ○	Muy alta ● Alta ○ Media ● Baja ● No centrifugar ●				◐	◐
 Drenaje y centrifugado	Use esta opción para drenar el agua de la tina y centrifugar la ropa. Puede usarse, por ejemplo, si se detiene el programa de lavado a mitad de funcionamiento y hay que drenar el agua.		Muy alta ● Alta ● Media ○ Baja ●					
 Limpiar la lavadora	Este es un programa especial diseñado para sacar incrustaciones minerales usando blanqueador u otro producto de lavandería diseñado específicamente para limpiar lavadoras.							
 MiPrograma	Los iconos MiPrograma serán el icono que se usó para crear los programas base de MiPrograma con el símbolo guardar. Estos programas aparecerán en cualquiera de los lados del icono Normal/Casual una vez que se haya guardado MiPrograma (hasta tres Misprogramas por usuario). Consulte la página 64 para tener más información sobre como guardar una configuración MiPrograma.							

MANEJO DE LA LAVADORA

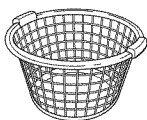

Blanqueador

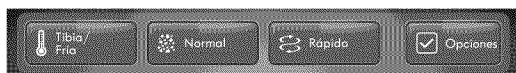
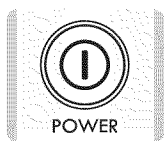
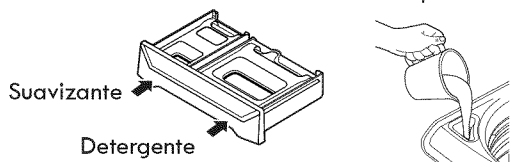

1 CLASIFICACIÓN DE LAS PRENDAS Y CARGA DE LA LAVADORA

Clasifique las prendas por tipo de tela, nivel de suciedad, color y tamaño de la colada, según sea necesario. Abra la tapa y cargue las prendas seleccionadas en la lavadora (consulte la página 57).

2 PRODUCTO DE LIMPIEZA

Agregue detergente de alta eficacia (HE) al dispensador de detergente. Añada blanqueador y/o suavizante para ropa a los dispensadores tal como se requiera (consulte la página 58).

3 PRENDER LA LAVADORA

Presione el botón ENCENDIDO para prender la lavadora.

4 SELECCIONAR UN PROGRAMA

Seleccione el programa deseado. Si no es visible el programa deseado, toque las flechas para cambiar los programas mostrados hasta que encuentre el programa deseado. Para seleccionar el programa, toque el icono del programa deseado.

5 CONFIGURACIÓN PARA AJUSTE DE PROGRAMA Y OPCIONES DE SELECCIÓN

Cambie la configuración predeterminada o añada opciones si lo desea. Consulte las páginas 60 - 64.

**NOTA:** No todas las configuraciones y opciones están disponibles para todos los programas (consulte las páginas 54-55).

6 INICIO DEL PROGRAMA

Presione el botón INICIO para que comience el programa. Se bloqueará la tapa, y se mostrará la pantalla TIEMPO Y ESTADO. La lavadora iniciará el programa. La pantalla se oscurecerá tras cuatro minutos de inactividad.

7 PAUSA (opcional)

Presione el botón PAUSA para pausar el programa. Se debe pausar el programa para añadir una prenda, seleccionar la opción Más agua, cambiar la configuración o cancelar el programa. Cuando se toca el botón PAUSA, éste pasará a la posición INICIO. Presione el botón INICIO para reanudar inmediatamente el programa.

**NOTA:** No se recomienda añadir artículos a menos que aparezca en pantalla “¿Presionar PAUSA para añadir una prenda?”, ya que esto afectaría al rendimiento de la máquina.

8 CANCELAR o INICIO

Una vez que se desbloquea la puerta, aparecerán los botones CANCELAR O INICIO. Toque el botón INICIO para continuar el programa tras haber hecho los cambios deseados o añadir prendas. Si lo desea, puede cancelar el programa tocando el botón CANCELAR para volver a la pantalla PRINCIPAL. Si no toca el botón INICIO en tres minutos, se mostrará una advertencia indicando que está a punto de perderse el programa. La pantalla se oscurecerá después de cuatro minutos y los controles se cerrarán un minuto después.

9 FIN DEL PROGRAMA

Cuando se acaba el programa, se mostrará la pantalla programa ACABADO y se desbloqueará la tapa. Retire inmediatamente la ropa de la lavadora para reducir las arrugas.



## CLASIFICACIÓN DE COLADAS

### ⚠ PRECAUCIÓN

- No introduzca un volumen de prendas que sobrepase el borde superior de la tina. Si no sigue esta advertencia, podrían producirse pérdidas o daños en los tejidos.
- Use el programa VOLUMINOSAS/DE CAMA para prendas flotantes o no absorbentes, como almohadas o edredones. Si no sigue esta advertencia, se pueden producir pérdidas.

### Agrupación de prendas similares

Para obtener los mejores resultados, y reducir la posibilidad de daños en la ropa, se debe tener cuidado en que las coladas estén compuestas por el mismo tipo de prendas. Si se mezclan diferentes tipos de tejidos y/o niveles de suciedad, el rendimiento del lavado se reducirá, y podrían producirse transferencias de color o decoloraciones, daños en los tejidos o hilachas en las prendas. Los tejidos se deben clasificar en grupos tal como se describe a continuación.

### Colores

Clasifique las prendas por color. Haga coladas diferentes para la ropa oscura y para la ropa de tonos suaves o blanca. Mezclar prendas oscuras con prendas claras puede producir transferencia de color o decoloración de las ropas de tonos más suaves.

### Nivel de suciedad

Lave junta la ropa muy sucia. Si se lava ropa que no está muy sucia en la misma colada que la ropa muy sucia, es muy posible que la ropa con poca suciedad no se lave bien.

### Tipo de tejido

Las prendas delicadas no se deben mezclar con tejidos más pesados o bastos. Lavar prendas delicadas junto con tejidos pesados puede causar daños en las prendas más delicadas. Si se lavan prendas pesadas en una colada de ropa delicada, puede pasar que la ropa pesada no se lave correctamente y que se produzcan daños en las prendas delicadas.

### Tipo de hilachas

Algunos tejidos atraen hilachas mientras que otros las sueltan durante el proceso de lavado. Evite mezclar prendas recolectoras de hilachas con prendas generadoras de hilachas en la misma colada. Si mezcla estos dos tipos de tejidos, se formarán bolas e hilachas en las prendas recolectoras de hilachas. (Por ejemplo, recolector de hilachas: buzo de tejido o punto; productor de hilachas: toalla de felpa).

Clasificación de Lavado...

Por colores	Por Mancha	Por tejido	Por hilas
Blancos	Dura	Delicados	Productor de hilas
Claros	Normal	Cuidado fácil	Recolector de hilas
Oscuros	Suave	Resistente	

### Etiquetas para cuidado de las prendas

Muchas prendas de vestir incluyen una etiqueta para el cuidado de la misma. Utilizando el gráfico de debajo, ajuste el programa y la selección de opciones para cuidar sus prendas siguiendo las recomendaciones del fabricante.



### Cargar la lavadora

- Compruebe que todos los bolsillos estén vacíos. Objetos como clips, cerillas, bolígrafos, monedas y llaves pueden dañar tanto la lavadora como las prendas.
- Cierre cremalleras, broches y cordones para evitar enganches o enredos en otras prendas.
- Para mejorar los resultados, aplique un tratamiento previo a las áreas muy sucias.
- Combine prendas grandes y pequeñas en la misma colada. Cargue primero las prendas grandes.
- Las prendas grandes no deben ocupar más de la mitad del total de la colada.
- La lavadora se puede cargar completamente, pero la tina no debe estar abarrotada con prendas. La tapa de la lavadora se debería cerrar con facilidad.
- Para evitar una colada desequilibrada, no lave prendas únicas. Agregue una o dos prendas similares a la colada. Las prendas grandes y voluminosas, como mantas, edredones o colchas, deberían lavarse individualmente.
- No lave ni centrifugue prendas impermeables, como gabardinas, bolsas de dormir, etc.
- La lavadora no se llenará de agua ni funcionará si la tapa está abierta.

**NOTA:** Use el programa ROPA VOLUMINOSA/DE CAMA para prendas voluminosa como chaquetones rellenos, edredones, almohadas, etc. Es posible que estas prendas no sean tan absorbentes como otras y deberían lavarse en una colada independiente para lograr unos resultados óptimos.

Las prendas voluminosas se deben colocar lo más abajo posible dentro de la tina para obtener los mejores resultados. Coloque siempre los objetos flotantes en la parte inferior de la tina.

La lavadora detectará de forma automática el tamaño de la colada. Debido a la alta eficacia del sistema de lavado, el nivel del agua no debe cubrir completamente la colada.

## ACERCA DE LOS DISPENSADORES

El dispensador automático está compuesto de dos compartimentos que contienen:

- Suavizante líquido para ropa.
- Detergente en polvo o líquido para el lavado principal.

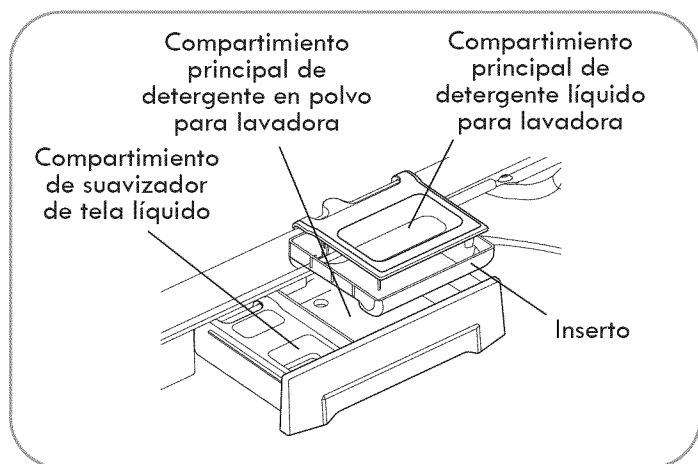

### Compartimento del detergente del lavado principal

Este compartimento contiene el detergente para el programa principal del lavado. El detergente se agrega a la colada al principio del programa. Utilice siempre detergente de alta eficacia (HE) en su lavadora. Se puede usar tanto detergente líquido como en polvo.

Al poner el detergente, nunca exceda las recomendaciones del fabricante. Si usa demasiado detergente, puede suceder que en lugar de diluirse se acumule en la ropa y en la lavadora.

Cuando use detergente líquido, asegúrese de que el recipiente para el detergente líquido y su contenido están en su sitio. No exceda la línea de llenado máximo.

Cuando use detergente en polvo, retire del compartimento el recipiente del detergente líquido. El detergente en polvo no se distribuirá si está puesto el recipiente de detergente líquido.

### Compartimento del suavizante para ropa

Este compartimento contiene el suavizante líquido para ropa, que se administrará de forma automática durante el programa de enjuague final.

Al agregar el detergente, nunca exceda las recomendaciones del fabricante. Si usa demasiado suavizante para ropa, puede suceder que en lugar de diluirse se acumule en la ropa y en la lavadora.

- Al agregar el suavizante para ropa, siga siempre las recomendaciones del fabricante. No exceda la línea de llenado máximo. El uso de demasiado suavizante para ropa puede manchar las prendas.
- Diluya el suavizante concentrado con agua templada. No exceda la línea de llenado máximo.
- Nunca vierta el suavizante directamente en la colada o dentro de la tina.

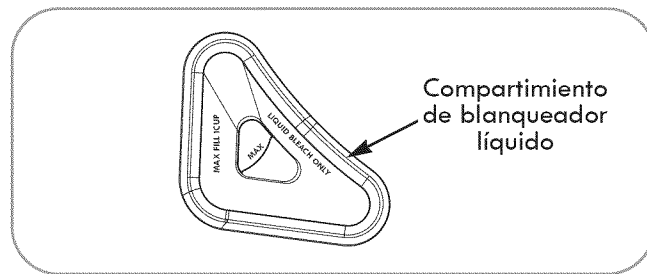

### Compartimento del blanqueador

El dispensador del blanqueador es un compartimento independiente situado en la parte delantera izquierda de la abertura de la tina. Este compartimento contiene blanqueador líquido, que se distribuirá de forma automática en el momento adecuado durante el programa de lavado. El dispensador se activa dos veces para asegurar la completa distribución del blanqueador. Cualquier líquido que haya en el dispensador al final del programa será agua, no blanqueador.

- No agregue blanqueador en polvo a este compartimento. El compartimento del blanqueador está diseñado para distribuir únicamente blanqueador líquido. El blanqueador en polvo no se distribuirá adecuadamente.
- Al agregar el blanqueador, siga siempre las recomendaciones del fabricante. Nunca agregue más de un vasito y no exceda la línea de llenado máximo ya que eso podría provocar que el blanqueador se vierta inmediatamente y dañe los tejidos. Usar demasiado blanqueador puede dañar los tejidos.
- Nunca vierta el blanqueador de cloro líquido sin diluir directamente sobre la colada o dentro de la tina. Se pueden producir daños en el tejido.
- No use blanqueador para colores o productos Oxi en el mismo programa junto con blanqueador con cloro.

## ! PELIGRO

NO mezcle blanqueador con cloro con amoníaco o ácidos, como vinagre o productos antióxido o antiherrumbre. La mezcla de productos químicos de este tipo puede generar gases letales, que pueden ocasionar lesiones graves e incluso la muerte.

## USO DEL DETERGENTE Y DEL DISPENSADOR

### Unas palabras sobre los detergentes

Los detergentes de alta eficacia (HE) generan menos espuma y se disuelven más eficazmente para mejorar el rendimiento del lavado y del enjuague, además de ayudar a mantener limpio el interior de la lavadora. Usar un detergente que no es de alta eficacia puede provocar un exceso de espuma y un rendimiento poco satisfactorio que podrían dar como resultado códigos erróneos, errores de programa y daños a la máquina.

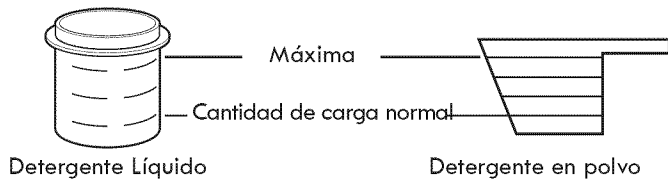

Para un rendimiento adecuado de la lavadora, mida siempre el detergente aplicando las medidas recomendadas por el fabricante del detergente.

Para coladas habituales, la cantidad necesaria de detergente HE es menor que la  $\frac{1}{2}$  del máximo recomendado. Use menos detergente para agua con suavizante, ropa poco sucia o coladas pequeñas. Nunca use más de la cantidad máxima recomendada por el fabricante del detergente.



**Diseñada para usar sólo con detergente de alta eficacia (HE)**

**IMPORTANTE:** Su lavadora está diseñada para ser usada sólo con detergentes de alta eficacia (HE). Los detergentes HE están formulados específicamente para lavadoras de alta eficacia y contienen agentes reductores de espuma. Cuando compre detergente, busque siempre el símbolo HE, de alta eficacia.

**IMPORTANTE:** No todos los detergentes son iguales. Tenga cuidado con la cantidad de detergente que use para evitar un uso excesivo, un mal enjuague y la acumulación de detergente en la ropa, además, la acumulación de residuos puede contribuir a la aparición de olores en la máquina. **NUNCA** use una taza o cucharón distinta de la suministrada por el fabricante del detergente que use. Nunca use más de la cantidad máxima de detergente recomendada por el fabricante.

Mida siempre la cantidad de detergente. Como que los detergentes de alta eficacia están diseñados para este tipo de lavadoras, es necesario tener cuidado al medir el detergente. Para la mayoría de coladas normales, se debe usar entre  $\frac{1}{4}$  y  $\frac{1}{2}$  de la taza o cucharón de detergente de alta eficacia.

Debe tener un extremo cuidado cuando use detergentes concentrados 2X y 3X, ya que incluso muy poca cantidad de más puede contribuir a la aparición de los problemas mencionados.

**NOTA:** Los detergentes designados como compatibles con los HE pueden no proporcionar resultados óptimos.

### Uso de suavizante y de dispensador de detergente

Para agregar detergente y suavizante para ropa al dispensador automático:

- 1 Abra el cajón dispensador.
- 2 Cargue los productos de lavandería en los compartimentos adecuados.
- 3 Cierre el cajón antes de comenzar el programa.
- 4 Si usa un suavizante para ropa en los programas NORMAL o LAVADO PESADO, seleccione las opciones SUAVIZANTE O ENJADICIONAL.

**NOTA:** Es normal que, al final del programa, quede un poco de agua en los compartimentos del blanqueador y suavizante.

**IMPORTANTE:** No coloque ni almacene productos de lavandería, como detergente, blanqueador o suavizante líquido, encima de la lavadora o la secadora.

### Uso del dispensador de blanqueador líquido

El dispensador de blanqueador, de forma automática, diluye y dispensa blanqueador con cloro líquido en el momento adecuado del programa de lavado.

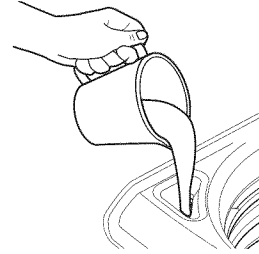

- 1 Compruebe que las etiquetas de cuidado de las prendas tengan instrucciones especiales.
- 2 Mida cuidadosamente el blanqueador líquido siguiendo las instrucciones de la botella. Las lavadoras de alta eficacia usan menos agua, así que se necesita menos blanqueador. Media taza es suficiente para la mayoría de coladas.
- 3 Vierta con cuidado la cantidad de blanqueador medida previamente directamente en el dispensador de blanqueador. Si usa algún tipo de blanqueador en polvo, viértalo directamente en la tina antes de agregar la colada. Nunca agregue blanqueador en polvo al dispensador de blanqueador líquido.

- Nunca vierta el blanqueador con cloro líquido sin diluir directamente en la ropa o dentro de la tina.
- No vierta blanqueador en polvo en el dispensador del blanqueador.
- Al llenar o vaciar la lavadora, no coloque prendas encima del dispensador de blanqueador.
- Siempre mida y vierta el blanqueador con mucho cuidado. Cuando agregue el blanqueador al dispensador, evite el exceso y las salpicaduras. La capacidad máxima del dispensador de blanqueador es una taza de blanqueador por programa de lavado. El exceso podría dar como resultado que el blanqueador se distribuya de forma automática.

## AJUSTES DE CICLO

Debajo de los programas en la parte superior de la pantalla PRINCIPAL hay cuatro botones. Los tres botones de la izquierda son botones para la configuración del programa, que se utilizan para ajustar la Temp. de agua, nivel de suciedad y velocidad de centrifugado. Pueden identificarse con los iconos siguientes:

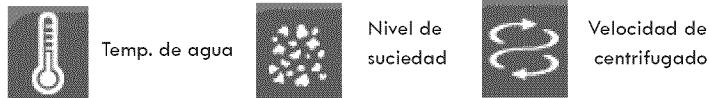

Toque uno de estos botones en la pantalla PRINCIPAL para navegar a la pantalla AJUSTES DE CICLO. Esta pantalla muestra el programa seleccionado en su parte superior, con la visualización de los parámetros del programa en mitad de pantalla. Cada botón muestra el parámetro actual como un punto iluminado con los parámetros mayores y menores disponibles. El número de puntos en cada botón indica el número de selecciones disponibles para el programa seleccionado. Use las flechas de subir y bajar para ajustar el parámetro con la selección deseada.

Debajo de la etiqueta Cambiar parámetros a la derecha de la pantalla está la etiqueta Opciones. Toque esta etiqueta para navegar a la pantalla OPCIONES y seleccionar la opción de programa.

### NOTA:

- También se puede acceder a la pantalla AJUSTES DE CICLO desde la pantalla OPCIONES tocando la etiqueta Cambiar configuración, o tras pausar el programa tocando el botón Cambiar configuración.
- Antes de empezar el programa puede seleccionar y ajustar la configuración del programa y sus opciones como desee.
- Siempre debe cambiar los parámetros tras haber seleccionado primero el programa apropiado para la colada. Si selecciona un nuevo programa después de haber ajustado la configuración, ésta cambiará y será la predeterminada correspondiente al nuevo programa seleccionado.
- La pantalla AJUSTES DE CICLO se oscurecerá tras cuatro minutos de inactividad y el botón de encendido permanecerá iluminado para indicar que los controles todavía siguen activos. Para reactivar la visualización de la pantalla, sólo debe tocarla. Si no toca ningún icono durante cuatro minutos, se cerrarán los controles un minuto después y se perderá la configuración.
- Para proteger sus prendas, no todas las opciones están disponibles en todos los programas (consulte las páginas 54 - 55). Refiérase al recuadro NAVEGACIÓN para consejos de navegación.

### PANTALLA PRINCIPAL

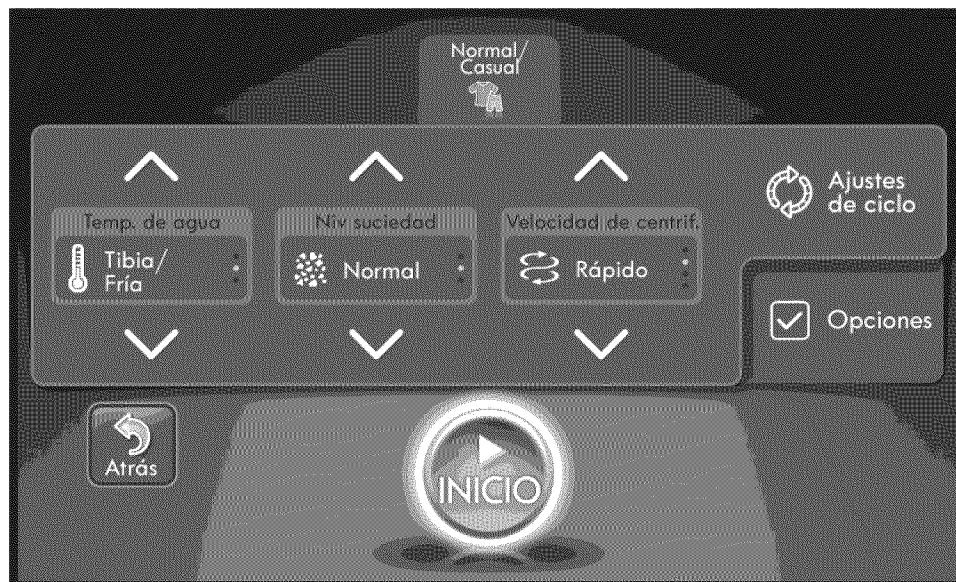

### PANTALLA DE CAMBIOS DE CONFIGURACIÓN

## AJUSTES DE CICLO

### TEMP. DE AGUA

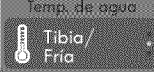
 TEMP. DE AGUA selecciona la combinación de temperaturas de lavado y enjuague para el programa seleccionado. Toque las flechas arriba o abajo hasta que se muestre el ajuste con la temperatura deseada.

- Seleccione la temperatura de agua adecuada para el tipo de carga a lavar. Para obtener los mejores resultados, siga las instrucciones de las etiquetas de cuidado de las prendas.
- Temperaturas de lavado templadas mejorarán el rendimiento del lavado, pero consumirán más energía. Las temperaturas de lavado más frías ahorran energía, pero el rendimiento del lavado puede ser menor.
- Los enjuagues fríos usan menos energía. La temperatura real del enjuague frío depende de la temperatura del agua fría de la llave.

### NIVEL SUCIEDAD

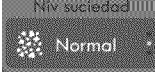
 Ajustar el nivel de suciedad modificará el tiempo del programa y/o las acciones de lavado. Para ajustar el Nivel de suciedad, toque las flechas arriba o abajo de Nivel de suciedad hasta seleccionar el nivel de suciedad deseado.

- Las prendas muy sucias necesitan más tiempo para lograr una limpieza adecuada; sin embargo, los tiempos de lavado más prolongados tienden a reducir la suavidad del lavado.
- Las prendas con poca suciedad necesitan menos tiempo para quedar completamente limpias, y los tiempos de lavado más cortos son más suaves con las prendas.

### VELOCIDAD DE CENTRIFUGADO

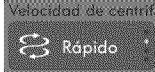
 Las velocidades de centrifugado más altas extraen más agua de la ropa, lo que reduce el tiempo de secado y ahorra energía. Las velocidades de centrifugado más lentas ayudan a reducir las arrugas y son más suaves con las telas, pero incrementan los tiempos de secado y el consumo de energía.

Toque las flechas arriba y abajo en el menú de Velocidad de centrifugado hasta seleccionar la velocidad deseada. Algunas telas, como las de la ropa delicada, necesitan una velocidad de centrifugado más lenta. No todos los programas disponen de todos los ajustes.

### NAVEGACIÓN



#### Flechas

Navegan por los programas disponibles o configuran los ajustes (consulte la página 52).



#### Regresar

Regresa a la pantalla Inicio. Se conservan todos los ajustes.



#### Iniciar

Inicia el programa seleccionado (Consulte la página 52).



#### Guardar

Guarda los ajustes y opciones actuales como Mi Programa. Este botón sólo aparecerá cuando se cambie un ajuste de programa o se agregue una opción. Se pueden guardar hasta 3 valores de Mis Programas por usuario (consulte la página 64).



#### Pestaña de opciones

Abre la pantalla OPCIONES. Las opciones le permiten personalizar los programas para ajustarlos a sus necesidades (consulte las páginas 62-63).

**OPCIONES**

En la parte superior de la pantalla INICIO, debajo de los programas, encontrará cuatro botones. El botón de la derecha es el botón Opciones, el que se utiliza para elegir las opciones del programa seleccionado. Consulte la página siguiente para conocer los detalles de las opciones, y las páginas **54-55** para conocer su disponibilidad.

 La cantidad de opciones seleccionadas en un programa (si hubiera alguna seleccionada) aparece en la pestaña Opciones. Si guarda sus opciones en un valor Mi Programa, la cantidad de opciones también aparecerá en el botón Opciones de la pantalla INICIO al recuperar ese programa personalizado en particular.

Toque el botón Opciones en la pantalla INICIO para acceder a la pantalla OPCIONES. Esta pantalla muestra el programa seleccionado en la parte superior, y las opciones en el centro de la pantalla. Se muestran los íconos de todas las opciones, pero las opciones NO disponibles se mostrarán atenuadas y no podrán ser seleccionadas.

Sobre la pestaña Opciones, a la derecha de la pantalla, se encuentra la pestaña Cambiar ajustes. Toque esta pestaña para acceder a la pantalla AJUSTES DE CICLO y establecer los ajustes del programa. (Consulte las páginas **60-61**)

**NOTA:**

- También puede accederse a la pantalla OPCIONES desde la pantalla AJUSTES DE CICLO, al tocar la pestaña Opciones.
- Las opciones y los ajustes de programa pueden seleccionarse y configurarse en cualquier orden antes de iniciar el programa.
- Siempre seleccione las opciones después de seleccionar el programa adecuado para la carga. Seleccionar un nuevo programa después de establecer las opciones cancelará todas las opciones seleccionadas.
- La luz de la pantalla OPCIONES se atenuará después de cuatro minutos de inactividad, y el botón de alimentación permanecerá iluminado para indicar que el control sigue encendido. Simplemente toque la pantalla para reactivarla. Si no toca ningún ícono por cuatro minutos, el control se apagará un minuto más tarde, y perderá todos los ajustes.

**PANTALLA INICIO**

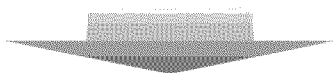

**PANTALLA OPCIONES**

## OPCIONES

Su lavadora cuenta con varias opciones adicionales que le permitirán personalizar los programas según sus necesidades.

### AHORRO DE ENERGÍA +



Esta opción ahorra energía al usar agua más fría y aumentar los tiempos de lavado y enjuague para mantener el rendimiento del lavado. Esta función sólo está disponible en los ciclos Normal/Diario y Muy sucio, según se indica a continuación.

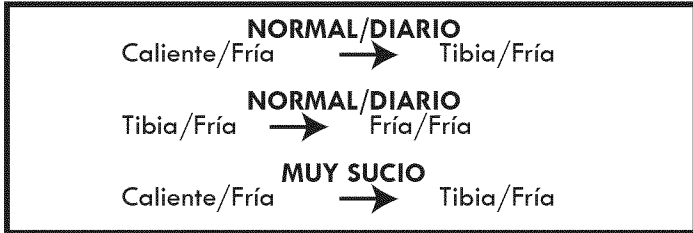

### MANCHAS RESISTEN



Use esta opción para cargas con mucha suciedad que necesiten un tratamiento de manchas más profundo. Al seleccionar MANCHAS RESISTEN, el programa de lavado comenzará con agua tibia para ayudar a impedir el asentamiento de cierto tipo de manchas. Luego, a medida que avanza el programa, se agrega agua más caliente para aumentar gradualmente la temperatura del agua y eliminar aquellas manchas que requieran un tratamiento a temperaturas más elevadas.

#### NOTA:

- Los mejores resultados se obtienen con cargas pequeñas (menos de 3 kg.).
- El Tratamiento de manchas sólo está disponible en los programas Normal/Diario, Muy sucio y Toallas.

### REMOJO



Use la opción Remojo para remojar previamente las prendas con el fin de eliminar las manchas difíciles de las telas. Al seleccionar esta opción, el icono Remojo se convertirá en un botón con flechas para ajustar el tiempo de remojo. El tiempo de remojo predeterminado es de 15 minutos. Use las flechas izquierda y derecha para ajustar el tiempo de remojo entre 15 y 180 minutos. Al final del tiempo de remojo, comenzará el programa seleccionado con la misma agua utilizada durante el remojo.

### ENJUAGUE EXTRA



Use esta opción para seleccionar uno o dos enjuagues extra para asegurar la eliminación completa del detergente o blanqueador de las telas. Al seleccionar esta opción, el icono Enjuague extra se convertirá en un botón con flechas para ajustar la cantidad de enjuagues. La cantidad de enjuagues predeterminada es uno. Use las flechas izquierda y derecha para seleccionar la cantidad deseada de enjuagues extra. Si la cantidad seleccionada es cero, la opción de Enjuague extra se desmarcará, y el botón de ajustes desaparecerá.

#### NOTA:

- No puede seleccionar la opción Enjuague extra en el programa DRENAJE Y CENTRIFUGADO.
- Si selecciona esta opción al utilizar suavizante líquido, no es necesario seleccionar la opción Suavizante.

### AGUA PLUS



Seleccione esta opción para agregar más agua durante los programas de lavado y enjuague. Esta opción es especialmente útil para prendas muy grandes o voluminosas. Una vez que la lavadora comenzó a llenarse, toque el botón PAUSA para interrumpir el programa. Toque el

botón Cambiar ajustes, luego la pestaña Opciones en la pantalla Cambiar ajustes, y luego toque el ícono Agua plus. Presione INICIAR para reanudar el programa.

#### NOTA:

- Si la lavadora alcanza su nivel máximo de agua, el botón Agua plus no tendrá efecto.
- No se puede seleccionar la opción Agua plus en los programas Desinfectar, Prendas voluminosas/Ropa de cama y Limpiar lavadora.

### SUAVIZANTE



El suavizante siempre se libera en el enjuague final. Seleccione la opción Suavizante si utilizará suavizante en los programas Normal/Diario o Muy sucio. Como esta lavadora está diseñada para ahorrar agua en el enjuague mediante el uso de un sistema de enjuague con rociado a chorro (SmartRinse™) en los programas Normal/Diario y Muy sucio, DEBE CAMBIARSE el enjuague final en el caso de utilizar suavizante. Si bien el suavizante se dispensará durante el enjuague con rociado, si no selecciona la opción Suavizante, la efectividad del suavizante se reducirá.

**NOTA:** La opción Enjuague extra también cambiará el enjuague final por un enjuague normal. Seleccionar la opción Enjuague extra tendrá el mismo efecto que seleccionar la opción Suavizante.

### ENC DIFERIDO

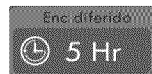

Use esta función para retardar el inicio del programa seleccionado. Seleccione esta opción y luego toque las flechas arriba o abajo para aumentar o disminuir la demora en lapsos de una hora. El tiempo máximo de demora es de 24 horas.

Una vez que los ajustes, opciones y demora deseados están establecidos, toque el botón INICIAR para que el tiempo de demora comience a correr. Se mostrará la pantalla TIEMPO Y ESTADO, y la pantalla mostrará la cuenta regresiva del tiempo de demora. El programa seleccionado comenzará al término del tiempo de demora.

La luz de la pantalla se atenuará pasados cuatro minutos. Toque la pantalla para reactivarla.

**NOTA:** Si no se toca el botón INICIAR para que el tiempo de demora comience a correr, la luz de la pantalla se atenuará pasados cuatro minutos. El control se apagará un minuto más tarde, y perderá todos los ajustes.

### NAVEGACIÓN

	<b>Flechas</b> Navegan por los programas disponibles o configuran los ajustes (consulte la página 52).
	<b>Regresar</b> Regresa a la pantalla Inicio. Se conservan todos los ajustes.
	<b>Iniciar</b> Inicia el programa seleccionado (consulte la página 52).
	<b>Guardar</b> Guarda los ajustes y opciones actuales como Mi Programa. Este botón sólo aparecerá cuando se cambie un ajuste de programa o se agregue una opción. Se pueden guardar hasta 3 valores de Mis Programas por usuario (consulte la página 64).

## OTRAS OPCIONES

## AGREGAR UNA PRENDA



Al comienzo del programa de lavado aparecerá en la pantalla la leyenda “¿Presionar PAUSA para agregar una prenda?” para indicar que es seguro agregar más prendas. Toque el botón PAUSA para interrumpir el ciclo, y agregue las prendas una vez que la tapa se haya destrabado. Toque el botón INICIAR para reanudar el programa.

Una vez que la leyenda “¿Presionar PAUSA para agregar una prenda?” ya no está visible en la pantalla, no debería agregarse más ropa a la carga. Hacerlo podría resultar en un rendimiento insatisfactorio, dado que la lavadora no realizará las compensaciones necesarias para las prendas adicionales.

Si no presiona el botón INICIAR para reanudar el programa dentro de los tres minutos, aparecerá un mensaje de alerta. La luz de la pantalla se atenuará a los cuatro minutos. Si no toca ningún ícono, el control se apagará un minuto más tarde, y perderá todos los ajustes.

## BLOQUEO DE CONTROLES



Para activar o desactivar el Bloqueo de controles, toque el ícono Bloqueo de controles y manténgalo presionado durante cinco segundos. Esta función puede impedir que los niños cambien los programas o manejen la máquina. Una vez activado el bloqueo de los controles, es necesario desactivarlo antes de que se pueda usar cualquiera de los controles, excepto el botón de alimentación. Una vez apagada la lavadora, el botón de alimentación permitirá prender la máquina, pero los controles continuarán bloqueados.

## FUNCIÓN DE DRENAJE ESPECIAL

Esta lavadora está equipada con una función especial diseñada para que su lavadora sea lo más segura posible. Si la lavadora entra en pausa o se apaga mientras aún hay agua en la tina, ésta se drenará transcurridos cuatro minutos. Esto ayuda a proteger a los niños al eliminar el agua restante en la tina. Si la lavadora permanece apagada por tres minutos mientras aún hay agua en la tina, sonará una alarma para notificarle que está a punto de drenar el agua. La lavadora se puede reiniciar en cualquier momento antes de que comience a drenar. Si la lavadora está en pausa durante cuatro minutos, la pantalla se apagará y se perderán todos los ajustes del programa. Tres minutos después de que se apague el control, sonará la alarma para notificarle que la lavadora está a punto de drenar el agua de la tina. Se puede encender la lavadora e iniciar otro programa antes de que comience el drenaje.

Si no se realiza ninguna acción, aparecerá el mensaje de error de drenaje de tina y se drenará el agua de la tina. Una vez que la lavadora comienza el proceso de drenaje, se deshabilitan los controles y no se puede interrumpir el proceso. Cuando se haya drenado completamente el agua, la lavadora se apagará.

**NOTA:** Aún en el caso improbable de que la lavadora experimente un problema que haga que se muestre un código de error, la lavadora emitirá la alarma transcurridos tres minutos, y el agua se drenará después de cuatro minutos. Sin embargo, sólo se mostrará el código de error original.

## MI PROGRAMA



Mi Programa le permite guardar hasta tres programas personalizados de lavado por cada usuario, para un máximo de tres usuarios diferentes. Puede guardar la temperatura, velocidad de centrifugado, nivel de suciedad y opciones de uso frecuente en un programa, y seleccionarlo entre los íconos de programas guardados en la pantalla INICIO. Mis Programas se muestran en la pantalla INICIO, a los lados del programa Normal/Diario.

## Para guardar un programa personalizado:

Cada vez que se hagan cambios a los ajustes predeterminados en un programa seleccionado, aparecerá el botón GUARDAR. Una vez hechos todos los ajustes al programa seleccionado, toque el botón GUARDAR para guardar el programa. Una ventana emergente le confirmará que el programa se guardó exitosamente.

Si ya hay tres programas guardados, una ventana emergente le permitirá decidir sobre cuál de los tres programas desea sobrescribir el nuevo programa. Toque el botón Eliminar para el programa que quiera sobrescribir.

Para acceder a los programas guardados, use la pantalla GESTIONAR USUARIOS (consulte la página 67-68).

## NOTA:

- Todos los programas personalizados pueden ajustarse de la misma manera que cualquier programa. Al hacer un cambio en un programa personalizado, volverá a aparecer el ícono Guardar, y le permitirá guardar el nuevo programa.
- Cuando se guarda un nuevo programa personalizado, éste aparecerá en la fila superior de la pantalla INICIO, junto con todos los demás programas.

## TIMBRE



El volumen actual del aviso sonoro se muestra en la pantalla AJUSTES DEL SISTEMA. Toque y deslice la barra de volumen del aviso sonoro hacia la izquierda o la derecha hasta alcanzar el volumen deseado. Para acceder a la pantalla AJUSTES DEL SISTEMA, toque el ícono Preferencias en la pantalla INICIO y luego toque la pestaña Ajustes del sistema en la pantalla PREFERENCIAS.

## BRILLO



El nivel de brillo actual se muestra en la pantalla AJUSTES DEL SISTEMA. Toque y deslice la barra de nivel de brillo hacia la izquierda o la derecha hasta alcanzar el nivel de brillo deseado. Para acceder a la pantalla AJUSTES DEL SISTEMA, toque el ícono Preferencias en la pantalla INICIO y luego toque la pestaña Ajustes del sistema en la pantalla PREFERENCIAS.



**PREFERENCIAS**

**PANTALLA GUÍAS**



Toque el ícono Prefs para acceder a la pantalla GUÍAS. Esta pantalla le dará acceso a mucha guías útiles. Toque las pestañas de la izquierda de la pantalla para acceder a cada una de las guías, y use las flechas arriba y abajo a la derecha para desplazarse por la información disponible.

**NAVEGACIÓN**

	<b>Inicio</b> Guarda todos los ajustes y regresa a la pantalla INICIO.
	<b>Flechas</b> Permiten navegar por las selecciones disponibles.
	<b>Pestaña Ajustes del sistema</b> Lo lleva a la pantalla AJUSTES DEL SISTEMA. Esta pantalla permite ajustar el volumen del aviso sonoro, el nivel de brillo y el idioma (consulte la página 66).

Mancha	Esta guía ofrece información detallada sobre tratamiento de manchas para 26 manchas comunes.
Programa	Esta guía ofrece una descripción de cómo usar cada programa e incluye datos como tamaño de la carga, tipo de prendas, instrucciones especiales, etcétera.
Ajustes de programa	Esta guía describe cómo usar cada uno de los ajustes de programa disponibles: temps. del agua, velocidades de centrifugado y niveles de suciedad.
Opciones de programa	Esta guía describe cada una de las opciones disponibles y cómo utilizarlas.
Ajustes del sistema	Esta guía describe los ajustes, opciones e información disponible en la pantalla AJUSTES DEL SISTEMA.
Gestionar Usuarios	Esta guía describe cómo usar las funciones disponibles en la pantalla GESTIONAR USUARIOS.

**PANTALLA INICIO**

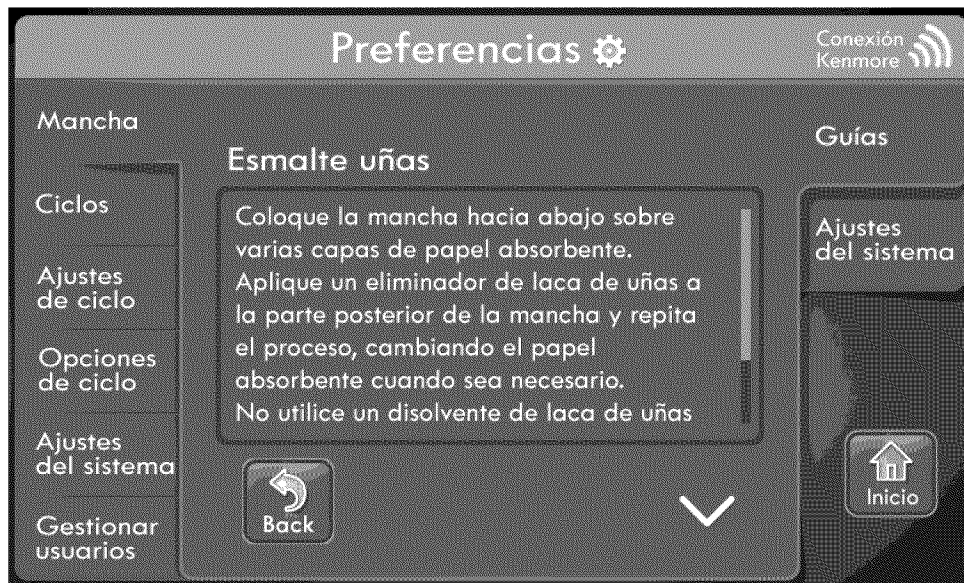
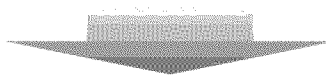

**PANTALLA GUÍAS**

**PREFERENCIAS**

**PANTALLAS DE AJUSTES DEL SISTEMA**



Toque el ícono Prefs para acceder a la pantalla GUÍAS. Luego toque la pestaña Ajustes del sistema a la derecha de la página PREFERENCIAS. Esta pantalla le permitirá ajustar el volumen del aviso sonoro, el brillo de la pantalla y el idioma. También encontrará la guía de instalación en pantalla y el programa de Calibración de la pantalla táctil. Toque el botón Restaurar valores de fábrica para restaurar el control a los ajustes predeterminados de fábrica.

**NAVEGACIÓN**

	<b>Inicio</b> Guarda todos los ajustes y regresa a la pantalla INICIO.
	<b>Flechas</b> Permiten navegar por los programas disponibles o configurar los ajustes (consulte la página 52).
	<b>Pestaña Guías</b> Lo llevan a la pantalla GUÍAS. Esta pantalla le permite acceder a numerosas guías útiles (consulte la página 65).

Aviso sonoro	Toque y deslice la porción resaltada de la barra del aviso sonoro para ajustar el volumen del aviso: Apagado, Suave, Alto.
Brillo	Toque y deslice la porción resaltada de la barra de brillo para ajustar el nivel de brillo de la pantalla. El porcentaje de brillo se muestra en el extremo derecho de la barra.
Idioma	Toque el botón de idioma para seleccionar el idioma de pantalla deseado: Inglés, español o francés.
Programa de instalación	Toque este botón para ver las instrucciones de instalación en pantalla.
Restaurar valores de fábrica	Toque este botón para restaurar el control a los ajustes predeterminados de fábrica. Este botón eliminará todos Mis Programas guardados y restablecerá todos los valores predeterminados.
Calibración de pantalla táctil	Toque este botón para comenzar el programa de calibración de pantalla si el área de toque no empareja la respuesta de pantalla. Siga las instrucciones en la pantalla para ajustamiento. La potencia no puede apagarse durante el modo calibración.

**PANTALLA PREFERENCIAS**

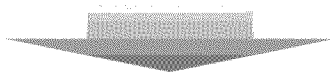
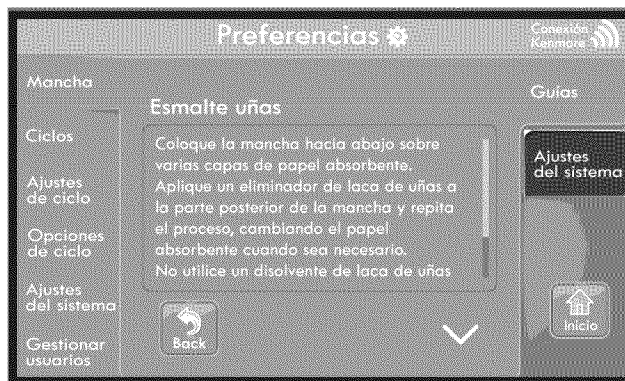





**PANTALLA AJUSTES DEL SISTEMA**

**MI PROGRAMA/GESTIONAR USUARIOS**

 Toque el ícono Usuarios en la pantalla INICIO para seleccionar usuarios. La ventana emergente GESTIONAR USUARIOS también le permitirá acceder a la pantalla GESTIONAR USUARIOS al tocar el botón Gestionar usuarios.

**NOTA:**

- Los íconos de usuario pueden personalizarse en la pantalla GESTIONAR USUARIOS.
- La ventana emergente GESTIONAR USUARIOS sólo se mostrará durante unos segundos. La ventana desaparecerá una vez hecha una selección o si no se toca ningún botón en cuestión de segundos.

	Toque para seleccionar Usuario 1
	Toque para seleccionar Usuario 2
	Toque para seleccionar Usuario 3
	Toque para acceder a la pantalla GESTIONAR USUARIOS.

**PANTALLA INICIO**

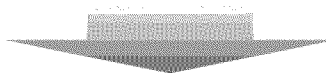
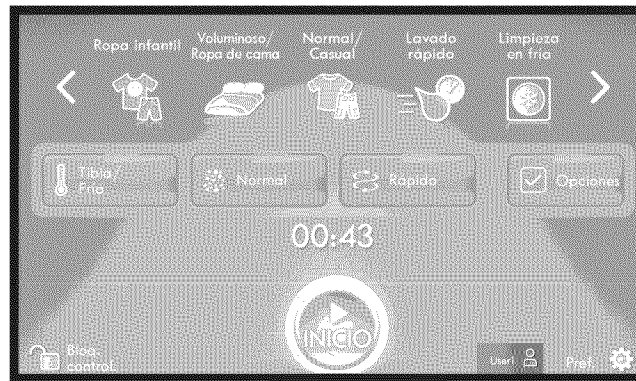

**VENTANA EMERGENTE GESTIONAR USUARIOS**

**MI PROGRAMA/GESTIONAR USUARIOS**

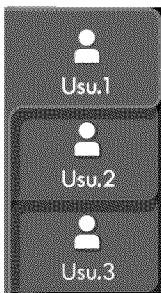

En la pantalla GESTIONAR USUARIOS, seleccione la pestaña del usuario deseado a la derecha de la pantalla. Se mostrarán los programas personalizados Mi Programa del usuario seleccionado.

Los programas personalizados listados tendrán el ícono del ciclo básico con el gráfico Guardar en la esquina superior derecha. Debajo del ícono estarán los ajustes de programa guardados para ese programa. Debajo de esto, estarán las opciones seleccionadas para ese programa.

programa.

Para borrar un programa personalizado Mi Programa, toque el botón Eliminar que se encuentra debajo del programa que desee borrar. Una ventana emergente de confirmación le permitirá confirmar o cancelar la eliminación. Toque el botón Eliminar usuario para borrar todos los programas personalizados guardados para ese usuario.

Toque el botón Cambiar ícono para acceder a los íconos disponibles para el usuario seleccionado. El ícono seleccionado aparecerá en la pantalla INICIO como el ícono del usuario cuando se seleccione a dicho usuario.

	Toque para borrar Mi Programa.
	Toque para borrar todos los programas personalizados del usuario seleccionado.
	Toque para cambiar el ícono del usuario seleccionado.
	Toque para salir de la pantalla GESTIONAR USUARIOS y regresar a la pantalla INICIO.
	Toque la pestaña a la derecha de la pantalla para seleccionar el usuario deseado.

**PANTALLA EMERGENTE DE USUARIOS**

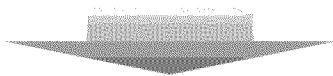

**PANTALLA GESTIÓN DE USUARIOS**



**WARNING:** Para reducir el riesgo de incendio, descarga eléctrica o lesiones personales, lea y cumpla este manual de uso y cuidado en su totalidad, incluidas las instrucciones importantes sobre seguridad, antes de poner en funcionamiento la lavadora.

- **Desenchufe la lavadora antes de proceder a su limpieza para evitar posibles descargas eléctricas. Si no se sigue esta advertencia, podría haber riesgo de lesiones graves, incendio, descarga eléctrica o incluso muerte.**
- **No utilice nunca productos químicos fuertes, limpiadores abrasivos o disolventes para limpiar la lavadora, puesto que dañarán el acabado.**

## LIMPIEZA REGULAR

### Limpieza del exterior

Los cuidados adecuados prolongarán la vida útil de la lavadora. Puede limpiar el exterior de la máquina con agua tibia y un detergente doméstico suave y no abrasivo.

Limpie inmediatamente cualquier derrame con un paño suave y húmedo.

**IMPORTANTE: No utilice alcoholes de limpieza, disolventes ni productos similares.** Nunca utilice estropajos metálicos ni limpiadores abrasivos; pueden dañar la superficie.

### Cuidado y limpieza del interior

Use una toalla o un trapo suave para limpiar alrededor de la abertura y del cristal de la tapa de la lavadora.

Siempre saque las prendas de la lavadora en cuanto se complete el programa. Dejar prendas húmedas en la lavadora puede ocasionar la aparición de arrugas, transferencias de color y olores. Utilice el programa LIMPIAR LAVADORA una vez al mes, o más a menudo si es necesario, para eliminar la acumulación de detergente y demás residuos.

### Programa Limpiar lavadora



- 1 Saque toda la ropa de la tina.
- 2 Agregue blanqueador con cloro líquido u otro limpiador de tina diseñado específicamente para limpiar lavadoras.
  - **Si usa blanqueador con cloro líquido**  
Agregue blanqueador con cloro líquido al compartimiento del blanqueador.

**NOTA:** Agregue una taza de blanqueador líquido. No exceda la línea de llenado máximo y no vierta blanqueador líquido sin diluir directamente en la tina.

- **Si usa limpiadores en polvo**  
Retire la taza de detergente líquido y agregue el limpiador en polvo al compartimiento de lavado principal de la gaveta del dispensador.
- **Si usa un limpiador en tabletas**  
Ponga la tableta directamente en la tina.

#### NOTA:

- No ponga el limpiador en tabletas en la gaveta del dispensador.
- No agregue detergente ni suavizante a la gaveta del dispensador cuando use la opción LIMPIAR LAVADORA.

- 3 Cierre la tapa y presione el botón ALIMENTACIÓN para encender la lavadora. Toque la flecha izquierda hasta que el programa LIMPIAR LAVADORA aparezca en la pantalla y toque el botón INICIAR para comenzar el programa. Si selecciona cualquier otro programa después de seleccionar LIMPIAR LAVADORA, hará que se cancele el programa LIMPIAR LAVADORA.
- 4 Cuando finalice el programa, abra la tapa y deje que el interior de la tina se seque completamente.

**NOTA:** Utilice el programa LIMPIAR LAVADORA una vez al mes. Si percibe olor a humedad o moho, utilice el programa de limpieza de la lavadora una vez a la semana durante tres semanas consecutivas.

### Almacenamiento de la lavadora

Si no se va a usar la lavadora durante un período prolongado y se encuentra en una zona de inviernos rigurosos, realice los siguientes pasos para proteger la lavadora de cualquier daño.

- 1 Cierre el suministro de agua.
- 2 Desconecte las mangueras del suministro de agua y drene el agua contenida en las mangueras.
- 3 Enchufe el cable de alimentación a una toma de corriente adecuadamente conectada a tierra.
- 4 Agregue 3,5 litros de anticongelante no tóxico de tipo RV en la tina vacía y cierre la tapa. **NUNCA** use anticongelante para automóviles.
- 5 Presione el botón ALIMENTACIÓN y luego toque el botón Drenaje y centrifugado. Toque el botón INICIAR para activar la bomba de drenaje. Deje que la bomba de drenaje funcione durante un minuto y luego presione el botón ALIMENTACIÓN para apagar la lavadora. Esto expulsará parte del anticongelante, dejando la cantidad suficiente para proteger de daños a la lavadora.
- 6 Desenchufe el cable de alimentación, seque el interior de la tina con un trapo suave y cierre la tapa.
- 7 Retire los insertos del dispensador. Drene el agua de los compartimientos y déjelos secar.
- 8 Almacene la lavadora en posición vertical.
- 9 Para extraer el anticongelante de la lavadora tras el almacenamiento, ejecute un programa completo de LAVADO EXPRES usando detergente. No agregue ropa a este ciclo.

### Eliminación de la acumulación de minerales

Si vive en una zona donde el agua es dura, se pueden formar depósitos de minerales en los componentes internos de la lavadora. Se recomienda usar un descalcificador en zonas con agua dura.

Use un desincrustante, como Washer Magic<sup>®</sup>, para eliminar la acumulación visible de minerales. Después de desincrustar, ejecute siempre un programa LIMPIAR LAVADORA antes de proceder a lavar ropa.

Los depósitos minerales y demás manchas se pueden eliminar de la tina de acero inoxidable usando un limpiador para acero inoxidable. **NO** utilice estropajo metálico ni limpiadores abrasivos.

### DEJE LA TAPA ABIERTA

Si no va a usar la lavadora en varios días, deje la tapa abierta durante la noche para permitir que la tina se seque.

**MANTENIMIENTO**

**Limpieza de los filtros de entrada de agua**

Si la lavadora no se llena correctamente, en la pantalla aparecerá un mensaje de error. Las pantallas del filtro de la válvula de entrada podrían estar taponadas por depósitos de agua dura, sedimentos en el suministro de agua u otros residuos.

**NOTA:** Las pantallas de entrada protegen las partes delicadas de la válvula de entrada para que no se vean dañadas por partículas que podrían ingresar en las válvulas con el suministro de agua. Si se quitan estos filtros y se utiliza la lavadora sin ellos, la válvula podría atascarse y quedar abierta, lo que podría ocasionar una inundación y/o daños a la propiedad.

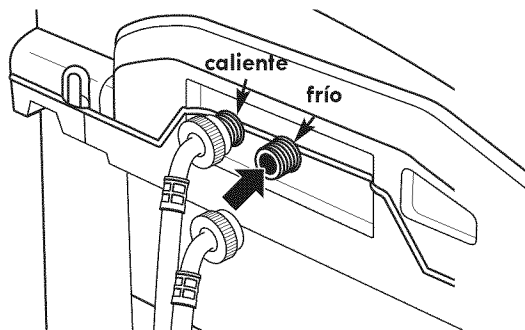

❶ Cierre las dos llaves de agua completamente. Desatornille las tuberías de agua caliente y fría de la parte posterior de la lavadora.

**IMPORTANTE:** SÓLO use las mangueras de entrada suministradas con esta lavadora. No hay garantía de que las mangueras comerciales se ajusten o funcionen correctamente. Otras mangueras pueden no ajustarse correctamente y ocasionar fugas. Los daños subsiguientes a los productos o la propiedad no quedarán cubiertos bajo los términos de la garantía del producto. Para ordenar una manguera de repuesto, llame al 1-800-4-MY-HOME®.

❷ Retire los filtros de las válvulas de agua cuidadosamente y póngalos a remojo con vinagre o con un removedor de sarro, siguiendo las instrucciones del fabricante. Tenga cuidado de no dañar los filtros durante la limpieza.

❸ **Enjuague abundantemente antes de volver a instalarlos.** Haga presión sobre los filtros para volver a colocarlos en su sitio.

❹ **Antes de volver a conectar las mangueras, deje correr varios litros de agua por las mangueras y tuberías de agua en un cubo o un desagadero.**

## LIMPIEZA DE LA LAVADORA

### Uso adecuado del detergente

Usar demasiado detergente es una de las causas habituales de los problemas de lavandería. Los detergentes actuales están formulados para ser eficaces sin espuma visible. Asegúrese de leer y cumplir las recomendaciones del fabricante acerca de cuánto detergente usar en el lavado. Se puede usar menos detergente si el agua es blanda o si la carga de ropa es pequeña o tiene poca suciedad.

**NOTA:** Use sólo detergentes de alta eficiencia y poca espuma. Podrá identificar estos detergentes por el logotipo HE.



### Cuidado y limpieza de la lavadora

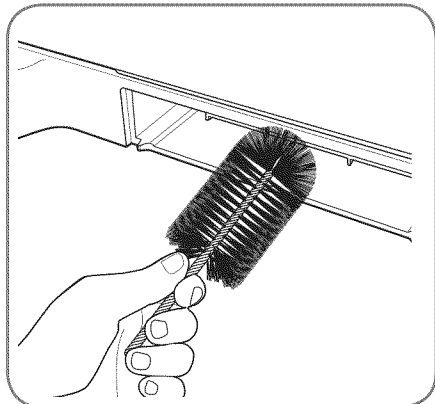
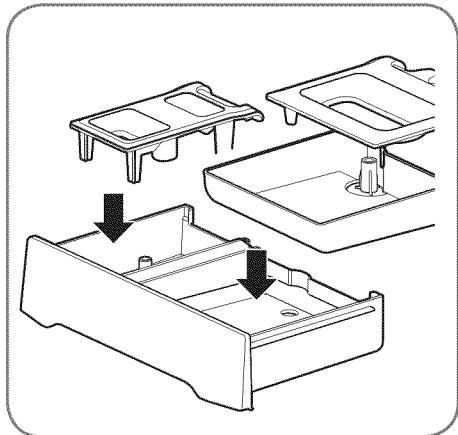
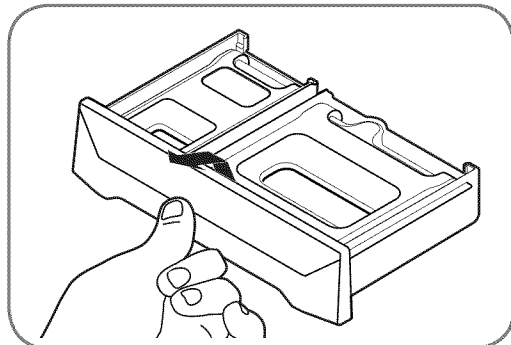
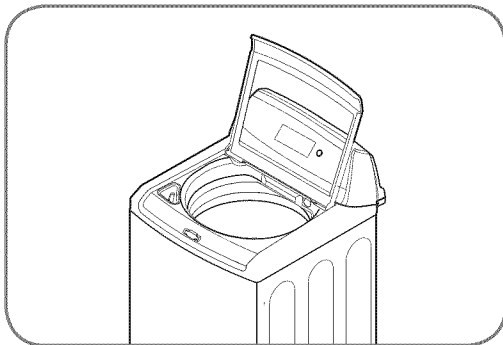

**Tapa:** Limpie con un trapo húmedo el exterior y el interior y, a continuación, seque con un trapo suave.

**Exterior:** Seque los derrames inmediatamente. Limpie con un trapo húmedo. No toque la superficie o la pantalla con objetos punzantes.

**Traslado y almacenamiento:** Solicite a un técnico de mantenimiento que saque el agua de las mangueras y de la bomba de drenaje. Vuelva a colocar el bloque de espuma de la tina para proteger la lavadora durante el traslado. No almacene la lavadora donde pueda estar expuesta a la intemperie.

**Vacaciones largas:** Asegúrese de que el suministro de agua esté cortado en las llaves. Siga las instrucciones de la página 69 si la lavadora va a estar expuesta a temperaturas de congelación.

**Gaveta del dispensador:** Puede haberse acumulado detergente y suavizante en la gaveta del dispensador. Extraiga la gaveta y los insertos y compruebe si hay acumulaciones una o dos veces al mes.

- 1 Para sacar la gaveta, tire de ella hasta que se detenga. Levante la parte delantera de la gaveta y sáquela completamente.

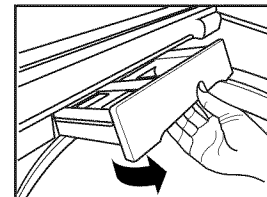
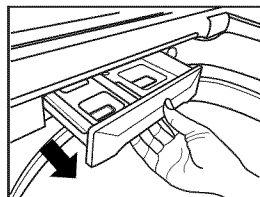

- 2 Retire los insertos de los dos compartimentos. Enjuague los insertos y la gaveta con agua templada para diluir las acumulaciones de productos de lavandería.
- 3 Para limpiar la abertura de la gaveta, use un cepillo pequeño que no sea metálico para limpiar el hueco. Elimine todos los residuos de la parte superior e inferior del hueco.
- 4 Vuelva a instalar los insertos en los compartimentos correspondientes y vuelva a colocar la gaveta. Coloque la gaveta en la abertura en ángulo, como se muestra en la imagen arriba, y luego bájela y deslícela en su sitio.

Si experimenta algún problema con la lavadora, podrá transmitir datos a través del teléfono al equipo Kenmore Connect. Esto le permitirá hablar directamente con nuestros técnicos especializados. El especialista graba los datos transmitidos desde la máquina y los utiliza para analizar el problema y ofrecerle un diagnóstico rápido y eficaz.

Si experimenta problemas con la lavadora, llame al 1-800-4-MY-HOME. Sólo utilice el sistema Kenmore Connect cuando se lo pida el equipo Kenmore Connect. Los sonidos de transmisión que oirá son normales y suenan de forma parecida a un equipo de fax.

Kenmore Connect no se puede activar a menos que la lavadora se encienda pulsando el botón ALIMENTACIÓN. Si la lavadora no se puede encender, la solución de problemas deberá llevarse a cabo sin utilizar Kenmore Connect.

### Uso del sistema Kenmore Connect™

Para poder activar el sistema Kenmore Connect, deberá tener abierta la pantalla PREFERENCIAS en la pantalla táctil. En la pantalla INICIO, toque el ícono Prefs en la esquina inferior derecha. Una vez que aparezca la pantalla PREFERENCIAS, siga las instrucciones del especialista y realice los pasos siguientes cuando se los soliciten.

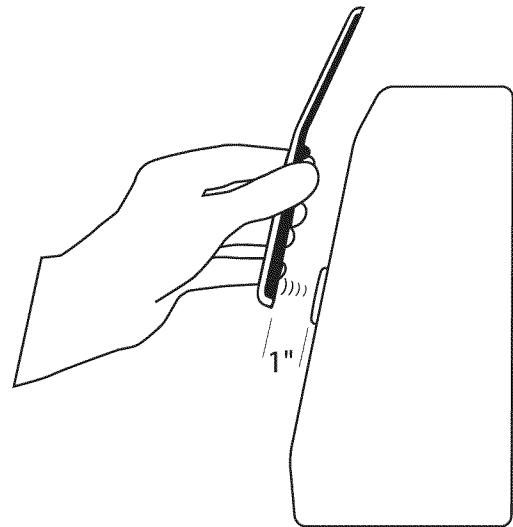
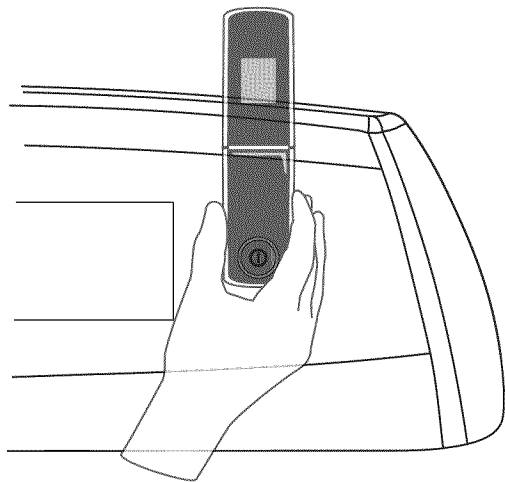

**MANTENGA** el micrófono de su teléfono sobre el botón ALIMENTACIÓN cuando el centro de llamadas se lo solicite, a no más de 2,5 cm de la máquina, pero sin tocarla.

**NOTA:** No toque ningún otro botón o ícono en la pantalla.



**TOQUE** y mantenga apretada la esquina superior derecha de la pantalla PREFERENCIAS mientras sigue sujetando el teléfono sobre el botón ALIMENTACIÓN.



**ESPERE** a escuchar tres pitidos. Tras escuchar los tres pitidos, quite la mano de la pantalla. Mantenga el teléfono en su sitio hasta que haya terminado la transmisión de tonos. Esto tomará unos 17 segundos, y en la pantalla aparecerá el recuento de tiempo. Una vez finalizada la cuenta regresiva y cuando los tonos se hayan detenido, reanude su conversación con el especialista, quien le podrá ayudar al utilizar la información transmitida para su análisis.

**NOTA:**

- Para obtener mejores resultados, no mueva el teléfono mientras se transmiten los tonos.
- Si el operador del centro de llamadas no puede grabar con precisión los datos, puede que le pida que lo intente de nuevo.
- Si pulsa el botón ALIMENTACIÓN durante la transmisión, se apagará el sistema Kenmore Connect.
- Toque el ícono Prefs en la pantalla INICIO para acceder a la pantalla PREFERENCIAS.



## SONIDOS NORMALES QUE SE PUEDEN ESCUCHAR

Pueden oírse los siguientes sonidos mientras la lavadora está en funcionamiento.

Son ruidos normales.

### Clics:

Relé de bloqueo de la tapa cuando la tapa se traba y destraba.

### Rociado o sonido sibilante:

Agua rociándose o circulando durante el programa.

### Zumbido o borboteo:

La bomba de drenaje bombea agua desde la lavadora en varios momentos durante un programa.

## ANTES DE SOLICITAR ASISTENCIA TÉCNICA

Su lavadora está equipada con un sistema automático de monitorización de errores para detectar y diagnosticar problemas en una fase temprana. Si su lavadora no funciona correctamente o no funciona en absoluto, compruebe lo siguiente antes de llamar al servicio técnico:

Problema	Causas posibles	Soluciones
<b>Ruido metálico y de traqueteo</b>	Objetos extraños, como llaves, monedas, o imperdibles, pueden estar en la tina o en la bomba.	Detenga la lavadora, revise la tina y el filtro de drenaje en busca de objetos extraños. Si después de reiniciar la lavadora el ruido continúa, llame al servicio técnico.
<b>Sonido de golpes</b>	Las cargas de prendas pesadas pueden producir un sonido de golpes.  Es posible que la carga de la lavadora esté desbalanceada.	Esto es normal. Si el sonido continúa, es posible que la lavadora esté desbalanceada. Deténgala y redistribuya la carga de lavado.  Interrumpa el programa y redistribuya la carga después de que la tapa se destrabe.
<b>Ruido de vibración</b>	No se han retirado todos los materiales del embalaje.  Es posible que la carga de lavado no esté uniformemente distribuida en la tina.  No están apoyadas firmemente en el piso todas las patas niveladoras.  El piso no es lo suficientemente rígido.	Consulte la sección <b>DESEMPAQUETADO Y DESEMBALAJE DEL MATERIAL DE TRANSPORTE</b> en los requisitos de instalación en la página <b>48</b> .  Interrumpa el programa y redistribuya la carga después de que la tapa se destrabe.  Consulte la sección <b>NIVELACIÓN DE LA LAVADORA</b> en las Instrucciones de <b>INSTALACIÓN</b> , en la página <b>51</b> .  Asegúrese de que el piso sea sólido y no ceda. Consulte la sección <b>TIPO DE PISO en REQUISITOS DE INSTALACIÓN</b> , en la página <b>47</b> .
<b>Fuga de agua</b>	La conexión de las mangueras de agua no está bien encajada en la llave o en la lavadora.  Las tuberías de drenaje de la casa están taponadas.  La manguera de drenaje se ha salido del desagüe o no está insertada a la profundidad necesaria.  Hay una prenda grande, como una almohada o un cobertor, sobre la parte superior de la tina.	Revise las mangueras en busca de fugas, grietas y rupturas.  Compruebe y ajuste las conexiones de las mangueras.  La lavadora bombea agua muy rápidamente. Compruebe si, durante el drenaje, el agua regresa y sale por la tubería de desagüe. Si ve agua saliendo del desagüero, compruebe que la instalación de la manguera de drenaje sea correcta y busque si hay algún taponamiento en el desagüero. Póngase en contacto con un plomero para reparar la tubería de desagüe.  Amarre la manguera de drenaje a la manguera de entrada o a una tubería fija para impedir que se salga durante el drenaje. En tuberías de desagüe más pequeñas, inserte la manguera de drenaje en la tubería hasta donde ceda el reborde de la manguera. En tuberías de desagüe más grandes, la manguera de drenaje debe insertarse en la tubería de desagüe de manera que el reborde quede a entre 3 y 5 centímetros de profundidad. Consulte la página <b>50</b> .  Use el programa <b>PRENDAS VOLUMINOSAS/ROPA DE CAMA</b> para las prendas grandes o voluminosas. Tenga mucho cuidado y nunca lave más de media carga con prendas que flotan, como almohadas.  Pare la lavadora y revise la carga. Asegúrese de que la carga no sobrepase el borde superior de la tina.
<b>Arrugas</b>	La lavadora no se ha descargado inmediatamente.  La lavadora está sobrecargada.  Las mangueras de entrada de agua fría y caliente están invertidas.	Siempre saque las prendas de la lavadora apenas se complete el programa.  La lavadora se puede cargar completamente, pero la tina no debe estar abarrotada con prendas. La tapa de la lavadora debe poder cerrarse con facilidad.  El enjuague con agua caliente puede hacer aparecer arrugas en las prendas. Compruebe las conexiones de las mangueras de entrada.

ANTES DE SOLICITAR ASISTENCIA TÉCNICA (continuación)

Problema	Causas posibles	Soluciones
<b>Exceso de espuma</b>	Demasiado detergente o detergente inadecuado.	Los detergentes HE están formulados específicamente para lavadoras de alta eficiencia y contienen agentes reductores de espuma. Utilice sólo detergentes con el logotipo de alta eficiencia (HE). Para información sobre las cantidades de detergente, consulte la sección Instrucciones de uso, en la página <b>59</b> .
<b>Manchas</b>	El blanqueador o el suavizante se distribuyeron demasiado pronto.  El blanqueador o el suavizante se agregaron directamente a la carga de lavado en la tina.  La lavadora no se descargó inmediatamente.  La ropa no se clasificó correctamente.	El compartimiento del dispensador se sobrellenó, lo que ocasionó que el blanqueador o el suavizante se distribuyan inmediatamente. SIEMPRE mida el blanqueador para evitar el sobrellenado. Máximo: una taza.  La gaveta del dispensador se cerró demasiado rápido, provocando que el suavizante se distribuyera inmediatamente.  Use siempre los dispensadores para asegurarse de que los productos de lavandería se distribuyan correctamente en el momento adecuado del programa.  Siempre saque las prendas de la lavadora lo antes posible en cuanto se complete el programa.  Siempre lave los colores oscuros separados de los colores claros y los blancos para evitar la decoloración.  Nunca lave prendas con mucha suciedad junto con otras con poca suciedad.
<b>La lavadora no enciende</b>	El cable de alimentación no se ha enchufado de forma adecuada.  Se ha fundido un fusible, ha saltado el disyuntor o se produjo un corte de suministro eléctrico en la vivienda.  Se ha fundido un fusible o ha saltado el disyuntor debido a la conexión de varios electrodomésticos en una misma toma de corriente.	Asegúrese de que el enchufe esté correctamente enchufado a una toma de corriente de 120 V de CA, 60 Hz y tres clavijas con toma de tierra.  Reinicie el disyuntor o sustituya el fusible. No aumente la capacidad del fusible. Si el problema es una sobrecarga del circuito, haga que lo solucione un electricista cualificado.  Reinicie el disyuntor o sustituya el fusible. Si hay más de un electrodoméstico conectado a la toma de corriente, llame a un electricista para que le instale un circuito adicional.
<b>NOTA:</b> Si la lavadora se detiene durante un programa debido a una interrupción en el suministro eléctrico, la lavadora continuará el programa en el punto donde se detuvo cuando se restaure el suministro.		
<b>El programa de lavado tarda más de lo normal</b>	La lavadora ajusta de forma automática el tiempo de lavado en función de la cantidad de ropa para lavar, la presión del agua y demás condiciones de funcionamiento.	Esto es normal. La lavadora ajusta el tiempo del programa de forma automática para brindar los mejores resultados para el programa seleccionado. El tiempo restante que se muestra en la pantalla es sólo una estimación. El tiempo real puede variar.
<b>Olor a humedad o moho en la lavadora</b>	Se ha estado usando demasiado detergente o un detergente inadecuado.  El interior de la tina no se limpió correctamente.	Use sólo detergente de alta eficiencia (HE) de acuerdo con las instrucciones del fabricante (consulte la página <b>59</b> ).  Ejecute el programa LIMPIAR LAVADORA con regularidad.
<b>Fugas de agua</b>	Exceso de espuma de detergente.	El exceso de espuma puede provocar fugas, y puede estar ocasionado por el tipo y la cantidad de detergente usado. Sólo se recomienda el uso de detergente de alta eficiencia. Asegúrese de que el detergente y cualquier aditivo se agregan a los compartimientos adecuados del dispensador. La cantidad de detergente normal que se debe usar está entre una 1/4 parte y la 1/2 de la cantidad máxima recomendada por el fabricante del detergente. Siempre reduzca la cantidad de detergente si la carga es pequeña o tiene poca suciedad, o si el agua es muy blanda. Nunca use más de la cantidad máxima recomendada por el fabricante del detergente.

**ANTES DE SOLICITAR ASISTENCIA TÉCNICA (continuación)**

Problema	Causas posibles	Soluciones
<p><b>La lavadora no funciona</b></p>	<p>El panel de control se ha apagado por falta de actividad.</p> <p>La lavadora está desenchufada.</p> <p>El suministro de agua está cerrado.</p> <p>Los controles no están ajustados correctamente.</p> <p>La tapa está abierta.</p> <p>Saltó el disyuntor o se fundió un fusible.</p> <p>Se debe reiniciar el control.</p> <p>No se tocó INICIAR después de ajustar un programa.</p> <p>La presión del agua es extremadamente baja.</p> <p>La lavadora está demasiado fría.</p>	<p>Esto es normal. Presione el botón ALIMENTACIÓN para encender la lavadora.</p> <p>Asegúrese de que el cable esté correctamente enchufado en una toma de corriente que funcione.</p> <p>Abra completamente las llaves de agua fría y caliente.</p> <p>Asegúrese de que el programa se ajustó correctamente, cierre la tapa y toque el botón INICIAR.</p> <p>La lavadora no funcionará si la tapa está abierta. Cierre la tapa y asegúrese de que no haya nada atascado bajo la tapa que impida que ésta se cierre completamente.</p> <p>Revise los disyuntores y fusibles de la casa. Sustituya los fusibles o reinicie el disyuntor. La lavadora debería estar en un ramal de circuito dedicado. La lavadora reanudará el programa en el lugar en que se detuvo una vez restablecida la alimentación.</p> <p>Presione el botón ALIMENTACIÓN, luego vuelva a seleccionar el programa deseado y toque el botón INICIAR.</p> <p>Presione el botón ALIMENTACIÓN, luego vuelva a seleccionar el ciclo deseado y toque el botón INICIAR. La lavadora se apagará si no se toca el botón INICIAR en el lapso de cuatro minutos.</p> <p>Compruebe otra llave de la casa para asegurarse de que la presión del agua sea la adecuada.</p> <p>Si la lavadora estuvo expuesta a temperaturas bajo cero durante un período prolongado, permita que se caliente antes de presionar el botón ALIMENTACION. De lo contrario, la pantalla no se encenderá.</p>
<p><b>La lavadora no se llena de agua correctamente</b></p>	<p>El filtro está taponado.</p> <p>Las mangueras de entrada pueden estar retorcidas.</p> <p>Eficiencia energética.</p> <p>Suministro de agua insuficiente.</p> <p>La tapa de la lavadora está abierta.</p> <p>Las mangueras de entrada de agua fría y caliente están invertidas.</p> <p>El nivel de agua está demasiado bajo.</p>	<p>Asegúrese de que los filtros de entrada de las válvulas de llenado no estén taponados. Consulte las instrucciones de limpieza de filtros de la página 70.</p> <p>Compruebe que las mangueras de entrada no están retorcidas ni taponadas.</p> <p>Ésta es una lavadora energéticamente eficiente. Por lo tanto, los ajustes de temperatura para esta lavadora pueden ser distintos de los de las lavadoras que no son energéticamente eficientes.</p> <p>Asegúrese de que las llaves de agua fría y caliente estén completamente abiertas.</p> <p>La lavadora no funcionará si la tapa está abierta. Cierre la tapa y asegúrese de que no haya nada atascado bajo la tapa que impida que ésta se cierre completamente.</p> <p>Revise las conexiones de las mangueras de entrada. Asegúrese de que el suministro de agua caliente esté conectado a la válvula de entrada de agua caliente y de que el suministro de agua fría esté conectado a la válvula de entrada de agua fría.</p> <p>Ésta es una lavadora de alta eficiencia. Normalmente, el agua no cubrirá las prendas. El nivel de llenado está optimizado para el movimiento de lavado para lograr el mejor rendimiento del lavado.</p>

**ANTES DE SOLICITAR ASISTENCIA TÉCNICA (continuación)**

Problema	Causas posibles	Soluciones
<b>La lavadora no drena</b>	La manguera de drenaje está retorcida.  El desagadero está ubicado a una altura mayor a 2,43 m por encima del piso.	Asegúrese de que la manguera de drenaje no esté retorcida.  Asegúrese de que la manguera de drenaje no esté a una altura mayor a 2,43 m por encima de la base de la lavadora y que no esté a una distancia mayor a 1,5 metros de la lavadora.
<b>Mala eliminación de las manchas</b>	No se seleccionaron las opciones adecuadas.  Manchas ya asentadas.	Las prendas muy sucias o con manchas resistentes pueden requerir un mayor poder de limpieza. Seleccione <b>REMOJO</b> o <b>MANCHAS RESISTEN</b> para mejorar el poder de limpieza del programa seleccionado.  Las prendas que se han lavado anteriormente pueden tener manchas ya asentadas. Esas manchas pueden ser muy difíciles de eliminar y pueden requerir que se las lave a mano o la aplicación de un tratamiento previo que ayude a eliminar las manchas.
<b>El blanqueador no se distribuye</b>	La tapa del dispensador del blanqueador no está instalada correctamente.  El dispensador del blanqueador está sucio o taponado.	Asegúrese de que la tapa del dispensador del blanqueador está correctamente instalada y bien fijada en su sitio antes de comenzar el programa.  Levante la tapa del dispensador del blanqueador y limpie el dispensador. La acumulación de pelusas y otros residuos extraños dentro del dispensador puede impedir la correcta distribución del blanqueador.
<b>Distribución prematura del blanqueador</b>	El dispensador del blanqueador está lleno para una carga futura.  Sobrellenado del dispensador del blanqueador.	No puede almacenar el blanqueador en el dispensador para su uso futuro. El blanqueador se distribuirá en cada carga.  El sobrellenado del dispensador de blanqueador ocasionará que el blanqueador se distribuya inmediatamente, lo que dañará las prendas en la tina. <b>SIEMPRE</b> mida el blanqueador y nunca llene por encima de la línea <b>MAX</b> del dispensador. Una taza de blanqueador es normal; nunca agregue más de una taza.
<b>Distribución de detergente incompleta o nula</b>	Compartimientos de detergente taponados debido a un llenado incorrecto.  Se usó demasiado detergente.  Suministro de agua insuficiente.  Residuo normal.	Asegúrese de que el detergente y los aditivos se coloquen en los compartimientos adecuados del dispensador. Si usa detergente líquido, asegúrese de que la taza y el inserto para detergente líquido estén en el compartimiento de detergente. Si usa detergente en polvo, asegúrese de no usar la taza ni el inserto para detergente líquido. Para todos los tipos de detergente: asegúrese siempre de que la gaveta del dispensador esté totalmente cerrada antes del inicio del programa.  Asegúrese de usar la cantidad de detergente sugerida en las recomendaciones del fabricante. Para evitar taponamientos, puede diluir el detergente en agua hasta la línea de llenado máximo del compartimiento. Use sólo detergentes HE (alta eficiencia). <b>NOTA:</b> Siempre use la menor cantidad posible de detergente. Las lavadoras de alta eficiencia requieren muy poca cantidad de detergente para lograr resultados óptimos. La utilización de demasiado detergente reduce el rendimiento del lavado y el enjuague y puede contribuir a la aparición de olores en la lavadora.  Asegúrese de que las llaves de agua fría y caliente estén completamente abiertas.  Es normal que una pequeña cantidad de detergente permanezca en el dispensador. Si este residuo se acumula, puede interferir en la distribución normal de los productos. Consulte las instrucciones de limpieza de la página <b>69</b> .

**ANTES DE SOLICITAR ASISTENCIA TÉCNICA (continuación)**

Problema	Causa posible	Soluciones
<b>Fugas de agua en todas las cargas</b>	Las mangueras no están instaladas correctamente.	Revise todas las conexiones de las mangueras de entrada y de drenaje para asegurarse de que estén ajustadas y seguras.
<b>La pantalla LCD está oscura.</b>	La pantalla normal se está oscureciendo.  El brillo de la pantalla está establecido en muy bajo.	Esto es normal. La pantalla se oscurecerá tras cuatro minutos de inactividad. Toque la pantalla para volverla a su configuración de brillo regular.  Ajuste la pantalla a una configuración más iluminada en la pantalla Configuraciones del Sistema (consulte la página 66).
<b>La pantalla táctil no responde o se seleccionaron los indicadores equivocados.</b>	La pantalla táctil debe ser calibrada.  La pantalla táctil debe ser restaurada.	Toque el botón Calibración de Pantalla Táctil en las Configuraciones de Sistemas y toque cada objetivo, a medida que aparece (consulte la página 66).  Desenchufe la secadora durante 60 segundos Enchufe la secadora y espere 30 segundos Presione el botón POWER para encender la secadora. Si la pantalla táctil no responde, llame al servicio.
<b>La pantalla táctil está en blanco y el botón POWER está iluminado.</b>	La pantalla táctil debe ser restaurada.	Desenchufe la secadora durante 60 segundos Enchufe la secadora y espere 30 segundos Presione el botón POWER para encender la secadora. Si la pantalla táctil no responde, llame al servicio.
<b>La lavadora no funcionará, pero el visualizador funciona normalmente.</b>	La secadora está en modo Demo con el indicador Demo mostrado.	Presione el botón POWER para ENCENDER la secadora. Toque y mantenga el logotipo de Kenmore Elite en la pantalla de encendido durante un segundo para apagar el modo demo. Presione el botón POWER para la operación normal.  Si el indicador Demo no está presente, desenchufe la secadora durante 60 segundos. Si la secadora aún no funciona, llame al servicio técnico.

**ANTES DE SOLICITAR ASISTENCIA TÉCNICA (continuación)**

NOTA: Si se muestra un mensaje de error durante cuatro minutos, el agua de la tina se drenará automáticamente. Sonará una alarma un minuto antes del drenaje, y el código de error original continuará mostrándose en pantalla.

**Códigos de error**

Problema	Causas posibles	Soluciones
<b>ERROR DE TAPA ABIERTO (dE)</b>	La tapa no está cerrada correctamente.	Asegúrese de que la tapa esté correctamente cerrada y toque el botón INICIAR. Después de iniciar un programa, tomará un momento antes de que la tina comience a girar o centrifugar. La lavadora no comenzará a girar hasta que la tapa no esté trabada.  Si la tapa está cerrada y se muestra el mensaje de error de cierre de la tapa, llame al servicio técnico.
<b>ERROR DE CIERRE DE TAPA (dL)</b>	Falla del interruptor de cierre de la tapa.	Asegúrese de que la tapa esté correctamente cerrada y toque el botón INICIAR. La lavadora no funcionará a menos que la tapa esté trabada.  Asegúrese de que no haya nada atascado bajo la tapa, incluido material de embalaje o ropa.  Asegúrese de que el mecanismo de enganche esté completamente replegado.  Si la tapa está cerrada y se muestra el mensaje de error de cierre de la tapa, llame al servicio técnico.
<b>LA TINA ESTÁ DRENANDO (dr)</b>	Función de drenaje especial	Si la lavadora está en pausa durante un programa por más de cuatro minutos, se cancelará el programa y se drenará el agua que permanezca en la tina. A los tres minutos, sonará una alarma para advertirle que la tina está a punto de drenarse.
<b>SIN ERROR DE RELLENO (IE)</b>	Las llaves de suministro del agua no están completamente abiertas. Las mangueras de las tuberías de agua están retorcidas, pinzadas u taponadas.  Los filtros de entrada de agua están taponados.  La presión del suministro de agua a la llave o a la casa es demasiado baja.  Suministro de agua conectado a mangueras con limitación de fugas.	Asegúrese de que las llaves de agua estén totalmente abiertas.  Asegúrese de que las mangueras no estén retorcidas ni pinzadas. Desplace la lavadora cuidadosamente durante las tareas de limpieza o mantenimiento.  Limpie los filtros de entrada. Consulte el apartado Mantenimiento en la sección Cuidado y limpieza en la página <b>70</b> .  Revise otra llave de la casa para asegurarse de que la presión de agua sea la adecuada y de que el flujo no esté restringido. Desconecte la manguera de entrada de la lavadora y deje que corran algunos litros de agua a través de la manguera para purgar las tuberías de suministro de agua. Si el flujo es demasiado débil, contacte con un plomero para que repare las tuberías de agua.  Las mangueras diseñadas para limitar las fugas pueden activarse erróneamente y evitar que se llene la lavadora. No se recomienda el uso de mangueras con limitación de fugas.

**ANTES DE SOLICITAR ASISTENCIA TÉCNICA (continuación)**

**NOTA:** Si se muestra un mensaje de error durante cuatro minutos, el agua de la tina se drenará automáticamente. Sonará una alarma un minuto antes del drenaje, y el código de error original continuará mostrándose en pantalla.

Problema	Causas posibles	Soluciones
<b>SIN ERROR DE VACIADO (OE)</b>	La manguera de drenaje está retorcida, pinzada o taponada.  La descarga del desagadero está a más de 2,43 m por encima de la base de la lavadora.	Asegúrese de que la manguera de drenaje esté libre de taponamientos, dobleces etc., y que no esté apretada detrás o debajo de la lavadora.  Ajuste o repare el desagadero. La altura máxima del desagadero es de 2,43 m.
<b>REDISTRIBUCIÓN DE CARGA (UE)</b>	La lavadora ha detectado una carga desbalanceada.	Si la lavadora detecta una carga demasiado desbalanceada como para poder girar, mostrará este código mientras intenta rebalancear la carga. La lavadora agregará agua e intentará redistribuir la carga automáticamente. Esta pantalla es únicamente para su información y no requiere ninguna acción.
<b>CARGA FUERA DE EQUILIBRIO (UE)</b>	La carga es demasiado pequeña.  La carga está desbalanceada.	Agregue una o dos prendas similares para ayudar a balancear la carga.  La lavadora cuenta con un sistema de detección de desbalances. Si se colocan prendas individualmente pesadas (alfombra de baño, bata de baño, etc.) y hay demasiado desbalance, la lavadora intentará redistribuir la carga. Si se sigue detectando el desbalance, la lavadora se detendrá y se mostrará el código de error.
<b>ERROR DEL SENSOR DE TEMPERATURA (TE)</b>	Error de control.	Desenchufe la lavadora y espere 60 segundos. Vuelva a conectarla y pruebe de nuevo. Si vuelve a producirse el error, llame al servicio técnico.
<b>ERROR DE SOBRECARGA (FE)</b>	El nivel de agua es demasiado alto a causa de una válvula de agua defectuosa.	Cierre las llaves de agua, desenchufe la lavadora y llame al servicio técnico.
<b>ERROR DE SENSOR DE AGUA (PE)</b>	El sensor de nivel de agua no funciona correctamente.	Cierre las llaves de agua, desenchufe la lavadora y llame al servicio técnico.
<b>ERROR DE MOTOR CONDUCTOR (LE)</b>	Se ha producido un error del motor.	Deje que la lavadora descanse durante 30 minutos y, a continuación, reinicie el programa. Si el código de error LE persiste, llame al servicio técnico.
<b>ERROR DE CAMBIO (E6)</b>	Error de embrague.	Falla mecánica.  Desenchufe la lavadora y llame al servicio técnico.
<b>ERROR DE CAMBIO (D3)</b>	Error de embrague.	Falla mecánica.  Desenchufe la lavadora y llame al servicio técnico.
<b>ERROR DE CONTROL (EE)</b>	El control de la lavadora detectó un error de control.	Desenchufe la secadora durante 60 segundos, luego vuelva a conectar e intente de nuevo.

Los siguientes ejecutables GPL y bibliotecas LGPL usadas en este producto y documentación asociada (“Software”) están sujetos a Enumerar las versiones de licencia aplicable los Contratos de Licencia (los “Contratos de Licencia GPL”):

GPL versión2 EXECUTABLES: Linux kernel 2.6.24.2, Busybox 1.4.2, tslib 1.0

LGPL versión 2.1 LIBRARIES: QT embedded-linux 4.5.3  
El siguiente Software se modificó de su forma original:

Linux kernel 2.6.24.2, QT embedded-linux 4.5.3

Las versiones original y modificadas (según corresponda) del software están disponibles para descarga gratuita en: [Sears.com](http://Sears.com).

Esta oferta es válida para descarga durante un período de tres (3) años desde la fecha de distribución de este producto.

Usted puede obtener una copia de las versiones de GPL, licencias LGPL de: <http://www.gnu.org/licenses/licenses.html>.

### **Todos los derechos reservados.**

Se confiere permiso para usar, copiar y distribuir el Software, sujeto a los Acuerdos de Licencia establecidos anteriormente y a las siguientes condiciones:

Para Software sujeto a GPLv3/LGPLv3:

NO HAY GARANTÍA PARA EL SOFTWARE, EN LA MEDIDA PERMITIDA SEGÚN LA LEY CORRESPONDIENTE. EXCEPTO DONDE SE ESTABLEZCA EN CONTRARIO POR ESCRITO, LOS TENEDORES DEL DERECHO DE AUTOR Y/O OTRAS PARTES PROPORCIONAN EL SOFTWARE “COMO ESTÁ” SIN GARANTÍA DE NINGUNA CLASE, YA SEA EXPRESA O IMPLÍCITA, INCLUIDOS, PERO SIN LIMITARSE A LAS GARANTÍAS IMPLÍCITAS DE COMERCIABILIDAD Y APTITUD PARA UN OBJETIVO EN PARTICULAR. EL RIESGO TOTAL EN REFERENCIA A LA CALIDAD Y DESEMPEÑO DEL SOFTWARE ES SUYO. SI EL SOFTWARE ES DEFECTUOSO, USTED ASUME EL COSTO DE TODO EL SERVICIO, REPARACIÓN O CORRECCIÓN NECESARIA. EN NINGÚN CASO, A MENOS QUE SEA NECESARIO

POR LEY VIGENTE O ACORDADO POR ESCRITO ENTRE LAS PARTES, NINGÚN TENEDOR DE DERECHO DE AUTOR NI NINGUNA OTRA PARTE QUE MODIFIQUE O TRANSMITA EL SOFTWARE, COMO SE PERMITE ARRIBA, SERÁ RESPONSABLE DE LOS DAÑOS, INCLUIDO TODO DAÑO GENERAL, ESPECIAL, INCIDENTAL O CONSECUENCIAL QUE SURJA DEL USO O INCAPACIDAD DE USO DEL SOFTWARE (INCLUIDO, PERO NO LIMITADO A LA PÉRDIDA DE DATOS O DATOS PROPORCIONADOS DE MANERA INEXACTA O PÉRDIDAS SOSTENIDAS POR USTED O POR TERCEROS O FALLA DEL PROGRAMA PARA FUNCIONAR CON CUALQUIER OTRO PROGRAMA), INCLUSO SI DICHO TENEDOR U OTRA PARTE HA SIDO ADVERTIDO DE LA POSIBILIDAD DE DICHOS DAÑOS.

Para Software sujeto a GPLv2.0/LGPLv2.1:

DEBIDO A QUE EL PROGRAMA TIENE LICENCIA SIN CARGO, NO HAY GARANTÍA PARA EL PROGRAMA, EN LA MEDIDA DE LO PERMITIDO POR LA LEY VIGENTE. EXCEPTO DONDE SE ESTABLEZCA EN CONTRARIO POR ESCRITO, LOS TENEDORES DEL DERECHO DE AUTOR Y/O OTRAS PARTES PROPORCIONAN EL PROGRAMA “COMO ESTÁ” SIN GARANTÍA DE NINGUNA CLASE, YA SEA EXPRESA O IMPLÍCITA, INCLUIDOS, PERO SIN LIMITARSE A LAS GARANTÍAS IMPLÍCITAS DE COMERCIABILIDAD Y APTITUD PARA UN OBJETIVO EN PARTICULAR. EL RIESGO TOTAL EN REFERENCIA A LA CALIDAD Y DESEMPEÑO DEL PROGRAMA ES SUYO. SI EL PROGRAMA ES DEFECTUOSO, USTED ASUME EL COSTO DE TODO EL SERVICIO, REPARACIÓN O CORRECCIÓN NECESARIA. EN NINGÚN CASO, A MENOS QUE SEA NECESARIO POR LEY VIGENTE O SOLICITADO POR LEY APLICABLE O ACORDADO POR ESCRITO, PODRÁ ALGÚN TENEDOR DE DERECHO DE AUTOR O CUALQUIER OTRA PARTE QUE MODIFIQUE Y/O TRANSMITA EL SOFTWARE, CONFORME SE PERMITE ARRIBA, SERÁ RESPONSABLE POR LOS DAÑOS, INCLUIDOS CUALQUIER DAÑO GENERAL, ESPECIAL, INCIDENTAL O CONSECUENCIAL QUE SURJA DEL USO O INCAPACIDAD DE USO DEL SOFTWARE (INCLUIDO, PERO SIN LIMITARSE A LA PÉRDIDA DE DATOS O DATOS PRESENTADOS EN FORMA IMPRECISA O PÉRDIDAS SOSTENIDAS POR USTED O TERCEROS O FALLA DEL PROGRAMA PARA FUNCIONAR CON CUALQUIER OTRO PROGRAMA), INCLUSO SI DICHO TENEDOR U OTRA PARTE HA SIDO AVISADO SOBRE LA POSIBILIDAD DE DICHOS DAÑOS.



## Garantía limitada de Kenmore Elite

Si, tras ser instalado, operado y mantenido según todas las instrucciones incluidas con el producto, este electrodoméstico sufriera averías debidas a defectos de material y mano de obra dentro del período de un año desde la fecha de compra, llame al número de teléfono 1-800-4-MY-HOME<sup>®</sup> para solicitar su reparación gratuita.

Si el motor de impulsión directa presentase defectos de material o mano de obra entre el segundo y el décimo año a partir de la fecha de compra, llame al número de teléfono 1-800-4-MY-HOME<sup>®</sup> para solicitar un nuevo motor de manera completamente gratuita. A partir del primer año de la fecha de compra, usted será responsable del importe de la mano de obra por la instalación del motor.

Si este electrodoméstico fuera utilizado con fines distintos a los domésticos, esta garantía sólo será aplicable durante 90 días desde la fecha de compra.

### Esta garantía cubre únicamente los defectos de material y mano de obra. Sears NO pagará:

1. Elementos consumibles que puedan gastarse debido al uso normal, incluyendo, entre otros, los filtros, correas, focos y bolsas de la unidad.
2. Un técnico de servicio que le enseñe al usuario la instalación, funcionamiento o mantenimiento correctos del producto.
3. Un técnico de servicio que realice labores de limpieza o mantenimiento del producto.
4. Daños o averías que resulten de no seguir todas las instrucciones de instalación, funcionamiento o mantenimiento incluidas con el producto.
5. Daños o averías del producto ocasionados por accidente, abuso, uso inadecuado o uso con propósitos distintos de los fines para los que fue diseñado.
6. Daños o averías ocasionados por el uso de detergentes, limpiadores, sustancias químicas o utensilios distintos de los recomendados en las instrucciones incluidas con el producto.
7. Daños o fallas de piezas o sistemas como resultado de modificaciones no autorizadas a este producto.

### Descargo de responsabilidad de garantías implícitas; limitación de acciones legales

El único y exclusivo recurso del cliente bajo esta garantía limitada será la reparación del producto según lo mencionado en el presente. Las garantías implícitas, incluidas las garantías de comerciabilidad y aptitud para un objetivo particular, se limitan a un año o al período más corto permitido por la ley. Sears no será responsable por daños incidentales o derivados. Algunos estados o provincias no permiten la exclusión o limitación de daños o limitaciones incidentales o resultantes, o limitaciones sobre la duración de garantías implícitas o de comerciabilidad o aptitud, por lo tanto las limitaciones o exclusiones anteriores pueden no aplicarse en su caso.

Esta garantía podrá aplicarse únicamente si este electrodoméstico se utiliza en los Estados Unidos o Canadá.

Esta garantía le otorga derechos legales específicos e incluso puede conferirle otros derechos distintos, dependiendo del estado en que se encuentre.

Sears Brands Management Corporation, Hoffman Estates, IL 60179  
Sears Canada Inc., Toronto, Ontario, Canada M5B 2C3





# Get it fixed, at your home or ours!

## Your Home

For troubleshooting, product manuals and expert advice:



[www.managemylife.com](http://www.managemylife.com)

For repair – **in your home** – of **all** major brand appliances, lawn and garden equipment, or heating and cooling systems, **no matter who made it, no matter who sold it!**

For the replacement parts, accessories and owner's manuals that you need to do-it-yourself.

For Sears professional installation of home appliances and items like garage door openers and water heaters.

**1-800-4-MY-HOME<sup>®</sup>** (1-800-469-4663)

Call anytime, day or night (U.S.A. and Canada)

[www.sears.com](http://www.sears.com)      [www.sears.ca](http://www.sears.ca)

## Our Home

For repair of carry-in items like vacuums, lawn equipment, and electronics, call anytime for the location of your nearest

**Sears Parts & Repair Service Center**

**1-800-488-1222** (U.S.A.)

[www.sears.com](http://www.sears.com)

**1-800-469-4663** (Canada)

[www.sears.ca](http://www.sears.ca)

To purchase a protection agreement on a product serviced by Sears:

**1-800-827-6655** (U.S.A.)

**1-800-361-6665** (Canada)

Para pedir servicio de reparación a domicilio, y para ordenar piezas:

**1-888-SU-HOGAR<sup>®</sup>**

(1-888-784-6427)

[www.sears.com](http://www.sears.com)

Au Canada pour service en français:

**1-800-LE-FOYER<sup>MC</sup>**

(1-800-533-6937)

[www.sears.ca](http://www.sears.ca)

The Sears logo, featuring the word "Sears" in a large, bold, serif font with a stylized 'S'.

® Registered Trademark / <sup>TM</sup> Trademark of KCD IP, LLC in the United States, or Sears Brands, LLC in other countries

® Marca Registrada / <sup>TM</sup> Marca de Fábrica de KCD IP, LLC en Estados Unidos, o Sears Brands, LLC in otros países

<sup>MC</sup> Marque de commerce / <sup>MD</sup> Marque déposée de Sears Brands, LLC